



TELEKOMUNIKAČNÍ VĚSTNÍK

Český telekomunikační úřad

Částka 4

Ročník 2017

Praha 23. února 2017

OBSAH:

Oddíl státní správy

B. Informativní část

- 39. Zpráva o průběhu a výsledcích výběrového řízení za účelem udělení práv k využívání rádiových kmitočtů v pásmech 800 MHz, 1800 MHz a 2600 MHz**

Oddíl právních subjektů

- 40. Příloha – Česká telekomunikační infrastruktura a.s.
Referenční nabídka – Smlouva o propojení sítě elektronických komunikací – RIO**
- 41. Příloha – Česká telekomunikační infrastruktura a.s.
Referenční nabídka – Smlouva o přístupu k veřejné pevné komunikační síti – MMO
Aktualizace Přílohy č. 5 (Ceníku)**
- 42. Příloha – Vodafone Czech Republic a.s.
Referenční nabídka – Smlouva o propojení veřejných komunikačních sítí – RIO
Aktualizace Přílohy C1**

B. Informativní část

- 39. Zpráva o průběhu a výsledcích výběrového řízení za účelem udělení práv k využívání rádiových kmitočtů v pásmech 800 MHz, 1800 MHz a 2600 MHz**

(reprodukce dokumentu na str. 230 – 236 [zpráva] a v příloze č. 1 na str. 237 – 525 [příloha zprávy])



Č e s k ý t e l e k o m u n i k a č n í ú ř a d

se sídlem Sokolovská 219, Praha 9
poštovní přihrádka 02, 225 02 Praha 025

Praha 21. února 2017
Čj. ČTÚ-1/2016-613/XXXVI. vyř.

Zpráva o průběhu a výsledcích výběrového řízení za účelem udělení práv k využívání rádiových kmitočtů v pásmech 1800 MHz a 2600 MHz

Český telekomunikační úřad (dále jen „Úřad“) vydává podle § 21 odst. 9 zákona č. 127/2005 Sb., o elektronických komunikacích a o změně některých souvisejících zákonů (zákon o elektronických komunikacích), ve znění pozdějších předpisů (dále jen „Zákon“), zprávu o průběhu a výsledcích výběrového řízení za účelem udělení práv k využívání rádiových kmitočtů k zajištění veřejné komunikační sítě v pásmech 1800 MHz a 2600 MHz (dále jen „Výběrové řízení“).

1. Úvod

Úřad připravil Výběrové řízení na základě podmínek a výsledků ukončeného výběrového řízení za účelem udělení práv k využívání rádiových kmitočtů v pásmech 800 MHz, 1800 MHz a 2600 MHz, které bylo vyhlášeno dne 15. 8. 2013 (dále jen „4G aukce 2013“). Předmětem Výběrového řízení byly všechny rádiové kmitočty, které byly předmětem 4G aukce 2013 a nebyly na jejím základě přiděleny. Při přípravě Výběrového řízení Úřad vycházel ze záměru 4G aukce 2013, kde bylo ve vztahu k pásmu 1800 MHz předpokládáno, že nejpozději do roku 2017 dojde ke změně jednotlivých přidělů rádiových kmitočtů v tomto pásmu (refarmingu) tak, aby jednotliví držitelé přidělů (případně jejich právní nástupci) měli celistvé úseky rádiových kmitočtů následující za sebou bez přerušení.

Z průběhu 4G aukce 2013 je zřejmé, že v době konání 4G aukce 2013 neexistovala reálná poptávka potenciálních nových provozovatelů mobilních sítí elektronických komunikací po ucelených úsecích kmitočtů, které by těmto subjektům umožňovaly vstup na český trh mobilních služeb elektronických komunikací jako plnohodnotných infrastrukturních hráčů srovnatelných svým spektrálním vybavením se stávajícími držiteli přidělů rádiových kmitočtů v kmitočtových pásmech 800, 900 MHz, 1800 MHz, 2100 nebo 2600 MHz (dále jen „Stávající operátoři“). Proto Úřad v tomto Výběrovém řízení zahrnul nástroje podpory hospodářské soutěže směřující k podpoře alternativních podnikatelských plánů možného vstupu na trh infrastrukturních hráčů a stejně jako ve 4G aukci 2013 nástroje podpory hospodářské soutěže na úrovni služeb.

Podmínky Vyhlášení výběrového řízení za účelem udělení práv k využívání rádiových kmitočtů k zajištění veřejné komunikační sítě v pásmech 1800 MHz a 2600 MHz (dále jen „Vyhlášení“) byly předmětem dvou veřejných konzultací s dotčenými subjekty podle § 130 Zákona. K první veřejné konzultaci byly tyto dokumenty Úřadem předloženy dne 17. června 2014. Připomínky z této veřejné konzultace Úřad vypořádal a zveřejnil dne 15. září 2014.

Vzhledem k odkladu termínu, ve kterém vláda České republiky projednala a schválila změny nařízení vlády č. 154/2005 Sb., o stanovení výše a způsobu výpočtu poplatků za využívání rádiových kmitočtů a čísel, ve znění pozdějších předpisů, uplynula od první veřejné konzultace doba delší než jeden rok. Proto Úřad rozhodl o předložení aktuální verze podmínek připravovaného výběrového řízení k nové veřejné konzultaci dle § 130 Zákona. V zájmu maximální transparentnosti celého procesu Úřad dne 3. listopadu 2015 k připomínkám opět předložil ucelený návrh textu Vyhlášení, který vycházel z vypořádání připomínek předložených v přechozí veřejné konzultaci. Připomínky z druhé veřejné konzultace Úřad opět vypořádal

a jejich vypořádání zveřejnil dne 22. prosince 2015. Relevantní připomínky Úřad zohlednil při stanovení finálních podmínek tohoto výběrového řízení.

V souladu se Zákonem seznámil Úřad s oběma konzultačními verzemi podmínek výběrového řízení i Úřad pro ochranu hospodářské soutěže (dále jen „ÚOHS“). Po zapracování závěrů z vypořádání první veřejné konzultace předložil Úřad dne 26. listopadu 2014 upravený návrh podmínek výběrového řízení ÚOHS k vyjádření. Předseda ÚOHS neměl k podmínkám výběrového řízení žádné připomínky, což sdělil Úřadu ve svém stanovisku ze dne 19. prosince 2014. Upravený návrh podmínek výběrového řízení na základě druhé veřejné konzultace byl předložen ÚOHS k vyjádření dne 22. prosince 2015. Předseda ÚOHS sdělil připomínky k podmínkám výběrového řízení ve svém stanovisku ze dne 18. ledna 2016. Připomínky Úřad posoudil a o jejich vypořádání informoval ÚOHS dopisem ze dne 3. února 2016. Připomínky Úřad zohlednil při stanovení finálních podmínek výběrového řízení. Obrážené připomínky ÚOHS a informaci o jejich vypořádání Úřad zveřejnil na diskusním místě.

Konečné podmínky výběrového řízení Úřad stanovil tak, aby v souladu s požadavky § 15 Zákona na zajištění účelného využívání dotčených částí rádiového spektra, a při respektování § 5 a § 6 Zákona, umožnil využití uceleného souboru rádiových kmitočtů z pásem vyhrazených pro zajišťování služeb elektronických komunikací a vytvořil podmínky pro efektivní naplnění následujících cílů:

- rozvoj nových služeb elektronických komunikací prostřednictvím bezdrátových vysokorychlostních sítí, zejména mobilního charakteru a vytvoření podmínek pro technologickou inovaci;
- zajištění efektivního využití jednotlivých částí rádiového spektra ku prospěchu spotřebitelů;
- podpora hospodářské soutěže v oblasti služeb elektronických komunikací poskytovaných prostřednictvím veřejných sítí elektronických komunikací na velkoobchodní i maloobchodní úrovni s dopadem na celý trh elektronických komunikací, cílená na přínos pro koncové uživatele;
- změna jednotlivých přidělů rádiových kmitočtů v tomto pásmu (refarming).

Úřad ve Vyhlášení rovněž stanovil podle § 21 odst. 2 a 3 Zákona podmínky účasti ve Výběrovém řízení a kritéria hodnocení žádostí obsažených v předkládaných přihláškách do Výběrového řízení. Stanovil také, že jediným kritériem hodnocení žádostí o udělení práv k využívání rádiových kmitočtů ve smyslu § 21 odst. 1 Zákona budou výsledky aukce.

Pro posouzení a hodnocení přihlášek do výběrového řízení ustanovil před vyhlášením výběrového řízení správní orgán tříčlennou Výběrovou komisi. Výsledkem jednání Výběrové komise byla konkrétní doporučení správnímu orgánu.

2. Průběh výběrového řízení

Předseda Rady Úřadu vyhlásil Výběrové řízení dne 8. února 2016, tj. dnem uveřejnění textu Vyhlášení v částce 3/2016 Telekomunikačního věstníku v souladu s § 125 odst. 2 písm. d) zákona.

Výběrové řízení probíhalo podle Zákona a dále podle zákona č. 500/2004 Sb., správní řád, ve znění pozdějších předpisů. Příslušným správním orgánem pro vedení a rozhodování v rámci předmětného správního řízení je podle § 107 Zákona předseda Rady Úřadu (dále jen „správní orgán“).

Úřad v kapitole 5 Vyhlášení uvedl lhůty a termíny jednotlivých kroků ve výběrovém řízení.

V období po zveřejnění Vyhlášení Úřad v souladu s podmínkami Vyhlášení umožnil všem zájemcům o účast položit dodatečné dotazy k výběrovému řízení. Všechny ve stanovené lhůtě obrážené otázky a odpovědi na ně Úřad zveřejnil dne 29. února 2016, (anonymizovaně)

tak, aby byla k těmto dodatečným informacím zajištěna rovnost přístupu všech zájemců o účast k těmto dodatečným informacím.

Na základě upozornění na zřejmé nesprávnosti v textu příloh 1 a 4 Vyhlášení a pro odstranění pochybností Úřad zveřejnil dne 2. března 2016 tiskovou opravu s odstraněním těchto chyb.

Dne 29. 2. 2016 obdržel Úřad požadavek na upřesnění odpovědi na otázku ke kapitole 15 Vyhlášení, která se týkala umístění kmitočtových bloků v pásmu 1800 MHz po uplatnění postupu stanoveného pro přidělení kmitočtu v kapitole 5 přílohy 4 Vyhlášení – Aukčního řádu (dále jen „Aukční řád“). Bylo požadováno uvedení přesného umístění kmitočtových bloků v pásmu 1800 MHz pro případ, že by společnost Vodafone Czech Republic a.s. získala 2 aukční bloky v aukční kategorii A a společnost T-Mobile Czech Republic a.s. 2 aukční bloky v aukční kategorii B. Dále bylo požadováno poskytnutí jasného popisu postupu přidělení/umístění bloků v návaznosti na text kapitoly 5 Aukčního řádu. Pro zajištění maximální transparentnosti Úřad dne 4. března 2016 zveřejnil znění upřesněné odpovědi.

Dne 22. března 2016 Úřad zveřejnil odpovědi na dodatečné otázky společnosti Vodafone, zaslané 11. března 2016, tedy po termínu stanoveném v kapitole 5.1 Vyhlášení. Otázky se týkaly kapitoly 7.1.2 Vyhlášení.

2.1 Předkládání a otevírání obálek

Ve stanovené lhůtě do 22. března 2016 Úřad obdržel celkem tři žádosti od následujících společností (dále jen „žadatelé“): T-Mobile Czech Republic a.s., sídlem Tomičkova 2144/1, 149 00 Praha 4, IČO 64949681 (dále jen „T-Mobile“); O2 Czech Republic a.s., sídlem Za Brumlovkou 266/2, 140 22 Praha 4 – Michle, IČO 60193336 (dále jen „O2“) a Vodafone Czech Republic a.s., sídlem náměstí Junkových 2, 155 00 Praha 5, IČO 25788001 (dále jen „Vodafone“).

Dne 23. března 2016 proběhlo v sídle Úřadu za účasti notáře otevírání obálek s přihláškami do Výběrového řízení. Před otevřením obálek zástupci Úřadu ověřili, že obálky jsou odpovídajícím způsobem označeny a zapečetěny. Po otevření obálek zástupci Úřadu provedli kontrolu splnění formálních požadavků na předkládané žádosti podle kapitoly 6.7 Vyhlášení.

V návaznosti na otevírání obálek s přihláškami do Výběrového řízení proběhlo 24. března 2016 první zasedání Výběrové komise, která na něm projednala průběh a výsledky otevírání obálek a seznámila se s obsahem předložených přihlášek. Přihlášky společností O2, T-Mobile a Vodafone podle posouzení Výběrové komise splnily formální požadavky na přihlášky a postoupily do dalšího posuzování a hodnocení.

2.2 Hodnocení žádostí

Na svém 2. zasedání dne 4. dubna 2016 projednala Výběrová komise poznatky získané při posuzování žádostí z hlediska splnění věcných požadavků Vyhlášení. Na základě tohoto projednání Výběrová komise konstatovala, že žádosti všech tří žadatelů splňují požadavky podle kapitoly 8.7 Vyhlášení a z hlediska řádnosti složené výše záruky jednotlivých žadatelů podle bodů eligibility. Nebyl zjištěn žádný rozpor ve výši složené záruky a požadavku na body eligibility. Výše složených záruk současně odpovídala stanovenému spektrálnímu limitu pro pásmo 1800 MHz. Výběrová komise proto doporučila správnímu orgánu, aby vyhodnotil žádosti všech tří žadatelů jako žádosti, které vyhovují stanoveným podmínkám účasti ve Výběrovém řízení podle kapitoly 8.1 Vyhlášení. Správní orgán na základě tohoto doporučení vyhodnotil žádosti všech tří žadatelů jako žádosti, které vyhovují stanoveným podmínkám účasti ve Výběrovém řízení podle kapitoly 8.1 Vyhlášení a dne 7. dubna 2016 všem uchazečům podle kapitoly 8.7 Vyhlášení tuto skutečnost oznámil a doručil jim potvrzení o zápisu do aukce. Současně Úřad podle kap. 8.7 Vyhlášení zveřejnil seznam žadatelů, kteří se mohou zúčastnit aukce (dále jen „Účastníci aukce“).

2.3 Příprava na vlastní aukční proceduru

Pro provedení elektronické aukční procedury Úřad ve spolupráci s externím dodavatelem – rakouskou společností Alladin-IT GmbH i poradenskou firmou Grant Thornton Advisory zajistil přípravu elektronického aukčního systému (dále jen „EAS“) tak, aby byl připraven k provedení aukce podle podmínek stanovených v dokumentaci aukce.

Dne 11. dubna 2016 proběhlo školení zástupců žadatelů ve využití EAS, na něž navázala zkušební aukce realizovaná dne 19. dubna 2016. V rámci těchto akcí byli všichni Účastníci aukce seznámeni s EAS, jeho využíváním a ovládáním. Úřad po ukončení školení a po ukončení zkušební aukce poskytl Účastníkům aukce prostor pro doplňující otázky, které byly následně zodpovězeny.

Dne 25. dubna 2016 Úřad všem Účastníkům aukce předal jejich anonymizované identifikační a přístupové údaje nezbytné pro využívání EAS a jejich aktivní účast v elektronické aukční fázi výběrového řízení.

2.4 Průběh aukční procedury

Podle podmínek Vyhlášení byla vlastní aukční fáze rozdělena do dvou dílčích fází. V první, elektronické aukční fázi (dále jen „elektronická aukce“) Účastníci aukce prostřednictvím EAS podávali své nabídky na převážně abstraktní bloky rádiových kmitočtů, které byly v aukci nabídnuty. Jejich souhrnná vyvolávací cena byla v podmínkách aukce stanovena na 1 076 mil. Kč.

Ve fázi rozdělení kmitočtů byly vydraženým abstraktním kmitočtovým blokům přiděleny konkrétní kmitočtové úseky. Účelem této přiřazovací fáze bylo zajištění, aby v nejvyšší možné míře byly ze získaných abstraktních kmitočtových bloků sestaveny souvislé úseky rádiových kmitočtů, které jsou pro efektivní a účelné využití rádiového spektra pro tyto služby elektronických komunikací nezbytné.

2.4.1 Elektronická aukce

Dne 27. dubna 2016 Úřad zahájil elektronickou aukci. Jednotliví Účastníci aukce své nabídky mohli podávat prostřednictvím EAS ze sídla svých společností a řízení elektronické aukce probíhalo v uzavřených prostorách Úřadu v místnosti se zvláštním režimem. Toto a další bezpečnostní opatření včetně anonymizace jednotlivých Účastníků aukce byly přijaty za účelem eliminovat jakýkoliv únik informací o postupu nebo nabídkách jednotlivých Účastníků aukce v průběhu elektronické aukce, který by zvýhodnil nebo naopak znevýhodnil kteréhokoliv z Účastníků aukce. Vzhledem k tomu, že průběh elektronické aukce nebyl narušen žádným incidentem, způsobeným únikem informací o průběhu nebo stavu elektronické aukce, Úřad hodnotí přijatá opatření jako přiměřená.

Před samotným prvním aukčním kolem provedl Úřad zkušební předkolo, v jehož rámci podali všichni tři Účastníci aukce svoje zkušební nabídky. Účelem zkušebního předkola byla prověrka dostupnosti EAS pro všechny Účastníky aukce i Úřad, a prověření jeho využívání pro podávání nabídek před zahájením prvního (ostrého) aukčního kola.

Vlastní průběh elektronické aukce se řídil podmínkami Vyhlášení, zejména jeho přílohou č. 4 – Aukční řád. V rámci jednotlivých aukčních dnů bylo podle podmínek Vyhlášení realizováno osm aukčních kol o délce 20 minut s přestávkou mezi jednotlivými aukčními koly o délce 25 minut s tím, že v průběhu prvních dvou aukčních dnů byl souladu s Vyhlášením počet kol snížen. V průběhu elektronické aukce Úřad v souladu s kapitolou 4.3.1 Aukčního řádu rozhodl o zvýšení počtu aukčních kol postupně na 12 a 16 za den.

V průběhu elektronické aukce někteří z Účastníků aukce využili svého práva na jednodenní přerušení aukce (tzv. Time-out) podle kapitoly 4.4.4 Aukčního řádu. Dále v průběhu elektronické aukce Úřad obdržel upozornění jednoho Účastníka aukce na podezření z nedodržení pravidel aukce podle Aukčního řádu. Úřad toto upozornění prošetřil, neshledal porušení podmínek a o tomto závěru informoval všechny Účastníky prostřednictvím EAS. Tato šetření si nevyžádala přerušování aukce.

Ve všech aukčních kolech všichni tři Účastníci aukce O2, T-Mobile a Vodafone podávali své nabídky, nebo využili možností absence dle Aukčního řádu. Elektronická aukce pokračovala v pracovních dnech až do 14. června 2016 (35. den aukce), kdy elektronická aukce skončila ve 295. aukčním kole vyrovnáním nabídky s poptávkou v souladu s podmínkami podle kapitoly 4.3.4 Aukčního řádu.

Úřad po celou dobu elektronické aukce prováděl její průběžný monitoring zaměřený na hodnocení chování jednotlivých Účastníků aukce z hlediska souladu se stanovenými podmínkami aukce. Účastníci aukce své nabídky podávali v rozsahu jim stanovených limitů maximálního množství dosažitelného spektra podle pravidel obsažených ve Vyhlášení.

Po ukončení 295. aukčního kola, které proběhlo dne 14. června 2016 od 9:50 do 9:57 hod., EAS indikoval, že došlo ke splnění podmínek pro ukončení elektronické aukce dle kapitoly 4.3.4 Aukčního řádu a toto kolo tedy bylo určeno jako Závěrečné kolo elektronické aukce ve smyslu Vyhlášení. Bezprostředně po ukončení 295. aukčního kola proto Úřad zveřejnil informaci o ukončení a výsledcích elektronické aukce.

Vítězi elektronické aukce se staly společnosti O2, T-Mobile a Vodafone, přičemž společnost O2 získala 2 × 10,8 MHz v pásmu 1800 MHz a 25 MHz v nepárové části pásma 2600 MHz, společnost T-Mobile získala 2 × 10 MHz v párové části pásma 2600 MHz a 25 MHz v nepárové části pásma 2600 MHz a společnost Vodafone získala 2 × 5 MHz v pásmu 1800 MHz. Zisk jednotlivých bloků shrnuje následující tabulka:

Tab. 1 Výsledky elektronické aukce

Aukční blok	Velikost	Držitel	Cena (mil. Kč)
A1 (abstraktní)	2 × 2,9 MHz	O2	270,00
A2 (abstraktní)	2 × 2,9 MHz	O2	262,50
B1 (abstraktní)	2 × 5 MHz	Vodafone	442,00
B2 (abstraktní)	2 × 5 MHz	O2	442,00
C (konkrétní)	2 × 10 MHz	T-Mobile	227,70
D1 (abstraktní)	25 MHz	O2	497,55
D2 (abstraktní)	25 MHz	T-Mobile	502,20

Celková cena dosažená v elektronické aukci za získané rádiové spektrum činila 2 643,95 mil. Kč. Cena spektra získaného společností O2 činila 1 472,05 mil. Kč, cena spektra získaného společností T-Mobile činila 729,90 mil. Kč a cena spektra získaného společností Vodafone činila 442,00 mil. Kč.

Během elektronické aukce žádný z Účastníků aukce nevyužil právo stažení nejvyšší nabídky.

2.4.2 Rozdělení kmitočtů

Po ukončení elektronické aukce Úřad přistoupil k provedení rozdělení kmitočtů podle kapitoly 5 Aukčního řádu. Vzhledem k tomu, že s výjimkou bloku C v párové části pásma 2600

MHz byly všechny ostatní aukční bloky získané úspěšnými žadateli nabízeny jako abstraktní, vyzval Úřad dne 14. června 2016 v souladu s podmínkami výběrového řízení vítězného žadatele (dále jen „Vítěznové aukce“), aby ve lhůtě do 1 měsíce od ukončení elektronické aukce (tj. do 14. července 2016) předložili Úřadu vzájemnou dohodu o rozdělení získaných úseků rádiového spektra v jednotlivých kmitočtových pásmech.

Vzhledem k tomu, že Úřad ve stanoveném termínu neobdržel žádnou dohodu Vítězů aukce o rozdělení abstraktních aukčních bloků, byly abstraktní aukční bloky přiřazeny k jednotlivým konkrétním úsekům rádiových kmitočtů postupem podle kapitoly 5 Aukčního řádu.

Úřad dne 19. července 2016 zveřejnil oznámení o ukončení aukce a o rozdělení rádiových kmitočtů Vítězům aukce na webových stránkách Úřadu. Uvedené oznámení rovněž zaslal všem žadatelům. Výsledky aukce jsou následující:

Společnost O2 získala následující kmitočtové úseky:

Kmitočtové pásmo	Získané kmitočtové úseky	Celková cena (mil. Kč)
1800 MHz	1805,1–1805,3 / 1710,1–1710,3 MHz	1 472,05
	1842,3–1850,0 / 1747,3–1755,0 MHz	
	1855,0–1857,9 / 1760,0–1762,9 MHz	
2600 MHz	2595,0–2620,0 MHz	

Společnost T-Mobile získala následující kmitočtové úseky:

Kmitočtové pásmo	Získané kmitočtové úseky	Celková cena (mil. Kč)
2600 MHz	2680,0–2690,0 / 2560,0–2570,0 MHz	729,90
	2570,0–2595,0 MHz	

Společnost Vodafone získala následující kmitočtové úseky:

Kmitočtové pásmo	Získané kmitočtové úseky	Celková cena (mil. Kč)
1800 MHz	1850,0–1855,0 / 1755,0–1760,0 MHz	442,00

V aukci nebyli žádní neúspěšní žadatelé a byly přiděleny všechny nabízené kmitočtové úseky.

Rozdělením kmitočtů byla ukončena aukce jakožto součást výběrového řízení.

2.5 Ukončení výběrového řízení

Průběh a výsledky elektronické aukce projednala na svém posledním 3. zasedání konaném dne 20. července 2016 Výběrová komise. Komise schválila svojí zprávou o průběhu a výsledcích aukce. V této zprávě doporučila správnímu orgánu, aby v souladu s kapitolou 10 Vyhlášení a podle § 21 odst. 8 Zákona rozhodnutím udělil přiděly rádiových kmitočtů společnostem O2, T-Mobile a Vodafone v rozsahu jim přiřazených kmitočtových úseků podle bodu 3.1 této zprávy, a to po úhradě stanovené ceny.

Výběrová komise dne 20. července 2016 předložila správnímu orgánu Zprávu o průběhu provedené aukce a jejích výsledcích podle kapitoly 8 Vyhlášení spolu s veškerými podklady a ukončila činnost.

Správní orgán akceptoval doporučení Výběrové komise a dne 26. července 2016 vyzval úspěšné Účastníky aukce O2, T-Mobile a Vodafone k zaplacení ceny za udělení práv k využívání rádiových kmitočtů k provozování veřejné komunikační sítě v pásmech 1800 MHz a 2600 MHz. Úhradu ceny od společnosti T-Mobile ve výši 729,90 mil. Kč obdržel Úřad dne 4. srpna 2016, od společnosti O2 ve výši 1 472,05 mil. Kč dne 5. srpna 2016 a od společnosti Vodafone ve výši 442,00 mil. Kč dne 10. srpna 2016. Úhrady cen od všech úspěšných Účastníků aukce byly na účet Úřadu připsány v plné výši a v termínu stanoveném podle kapitoly 10 Vyhlášení. V návaznosti na provedené úhrady cen za získané spektrum správní orgán rozhodl podle kapitoly 8.3 Vyhlášení o vrácení záruky složené společnostmi O2, T-Mobile a Vodafone při předložení přihlášky a tyto záruky následně společností O2, T-Mobile a Vodafone dne 19. srpna 2016 vrátil.

Rozhodnutí o udělení přidělů rádiových kmitočtů k zajištění veřejné komunikační sítě v pásmech 1800 MHz a 2600 MHz v rozsahu kmitočtů podle bodu 2.4.2 této zprávy vydal správní orgán podle § 22 Zákona společností O2, T-Mobile a Vodafone dne 5. září 2016. Rozhodnutí o přidělu rádiových kmitočtů společnosti O2 čj. ČTÚ-1/2016-613/XXVI.vyř. nabylo právní moci dne 22. září 2016. Společnost T-Mobile podala proti rozhodnutí o udělení přidělu rádiových kmitočtů čj. ČTÚ-1/2016-613/XXVII.vyř. dne 21. září 2016 rozklad, kterému správní orgán dne 25. října 2016 v plném rozsahu vyhověl. Rozhodnutí o udělení přidělu rádiových kmitočtů společnosti T-Mobile následně nabylo právní moci dne 15. listopadu 2016. Společnost Vodafone též podala proti rozhodnutí o udělení přidělu rádiových kmitočtů čj. ČTÚ-1/2016-613/XXVIII.vyř. dne 12. září 2016 rozklad, který Rada Českého telekomunikačního úřadu jako příslušný správní orgán II. stupně dne 2. prosince 2016 v plném rozsahu zamítla. Rozhodnutí o udělení přidělu rádiových kmitočtů společnosti Vodafone tedy nabylo právní moci dne 2. prosince 2016.

3 Závěr

Úřad zpracoval tuto zprávu podle § 21 odst. 9 Zákona a podle kapitoly 10 Vyhlášení. V příloze této zprávy zveřejňuje Úřad ucelený záznam (log) elektronické aukce pořízený EAS v průběhu elektronické aukce.

4 Seznam příloh

Příloha 1 – Úplný záznam průběhu elektronické aukce pořízený EAS

Ing. Mgr. Jaromír Novák v.r.
předseda Rady
Českého telekomunikačního úřadu

Zveřejněno dne: 23. 2. 2017

Za správnost vyhotovení: Ing. Martin Hanuš, 21. 2. 2017

Příloha 1 – Úplný záznam průběhu elektronické aukce pořízený EAS

V záznamu jsou uvedena následující anonymizovaná jména účastníků elektronické aukce:

- účastník „Neptun“ = O2 Czech Republic a.s.;
- účastník „Mars“ = T-Mobile Czech Republic a.s.;
- účastník „Uran“ = Vodafone Czech Republic a.s.

Datum a čas	Událost
27. 4. 2016, 09:26:24.834 +02	Aukce byla vytvořena z šablony
27. 4. 2016, 09:26:36.168 +02	Aukce byla aktivována
27. 4. 2016, 09:26:36.169 +02	Přístupová data účastníka "Uran": Certifikát: CN=uran, O=CTU, ST=Prague, C=CZ Fingerprint: a1:64:c4:06:50:bb:d1:1a:fc:33:ab:0b:9b:c6:d1:94:c7:64:ed:b4; Uživatel: uran_01, uran_02, uran_03, uran_04, uran_05
27. 4. 2016, 09:26:36.169 +02	Přístupová data účastníka "Mars": Certifikát: CN=mars, O=CTU, ST=Prague, C=CZ Fingerprint: 6d:6b:30:74:b6:81:96:26:4c:cc:eb:93:3b:ed:7b:5e:ff:4a:bd:c4; Uživatel: mars_01, mars_02, mars_03, mars_04, mars_05
27. 4. 2016, 09:26:36.169 +02	Přístupová data účastníka "Neptun": Certifikát: CN=neptun, O=CTU, ST=Prague, C=CZ Fingerprint: 16:9c:5c:56:da:ac:36:0c:71:9b:d6:53:7f:58:41:e3:7b:70:39:15; Uživatel: neptun_01, neptun_02, neptun_03, neptun_04, neptun_05
27. 4. 2016, 09:29:21.664 +02	Účastník "Uran" se přihlásil (login: uran_01; IP: 217.77.161.17:20255)
27. 4. 2016, 09:31:55.534 +02	Účastník "Neptun" se přihlásil (login: neptun_01; IP: 80.188.20.200:49632)
27. 4. 2016, 09:40:45.575 +02	Účastník "Mars" se přihlásil (login: mars_01; IP: 89.24.191.38:49234)
27. 4. 2016, 10:30:00.007 +02	Kolo č. 1 bylo započato - čas ukončení: 27.04.2016 10:50:00 +02
27. 4. 2016, 10:30:43.257 +02	Nabídka účastníka "Uran" v kole č. 1 byla potvrzena
27. 4. 2016, 10:30:43.258 +02	Účastníkovi "Uran" byla odeslána zpráva o potvrzení nabídky s předmětem "Potvrzení nabídky - Kolo č. 1"
27. 4. 2016, 10:30:47.653 +02	Účastník "Uran" otevřel zprávu s předmětem "Potvrzení nabídky - Kolo č. 1"
27. 4. 2016, 10:31:54.680 +02	Nabídka účastníka "Neptun" v kole č. 1 byla potvrzena
27. 4. 2016, 10:31:54.680 +02	Účastníkovi "Neptun" byla odeslána zpráva o potvrzení nabídky s předmětem "Potvrzení nabídky - Kolo č. 1"
27. 4. 2016, 10:32:02.432 +02	Účastník "Neptun" otevřel zprávu s předmětem "Potvrzení nabídky - Kolo č. 1"
27. 4. 2016, 10:34:41.876 +02	Nabídka účastníka "Mars" v kole č. 1 byla potvrzena
27. 4. 2016, 10:34:41.876 +02	Účastníkovi "Mars" byla odeslána zpráva o potvrzení nabídky s předmětem "Potvrzení nabídky - Kolo č. 1"
27. 4. 2016, 10:34:41.876 +02	Kolo č. 1 bylo ukončeno
27. 4. 2016, 10:34:45.619 +02	Účastník "Mars" otevřel zprávu s předmětem "Potvrzení nabídky - Kolo č. 1"

Datum a čas	Událost
27. 4. 2016, 10:40:01.343 +02	Vyhodnocení kola č. 1 bylo spuštěno
27. 4. 2016, 10:40:01.456 +02	Vyhodnocení kola č. 1 ukončeno
27. 4. 2016, 10:40:01.456 +02	Účastník "Uran" podal následující nabídku: Úspěšně jste podali následující nabídku: Nové nabídky v tomto kole: Blok Nabídka A-2 75 000 000 CZK B-2 130 000 000 CZK Celková nabídka: 205 000 000 CZK NEPOUŽITA absence Eligibilita: 70 Aktivita nabídky: 30 Pro toto kolo je minimální aktivita ve výši 50%. Body eligibility budou pro další kolo sníženy na 60.
27. 4. 2016, 10:40:01.456 +02	Účastník "Neptun" podal následující nabídku: Úspěšně jste podali následující nabídku: Nové nabídky v tomto kole: Blok Nabídka A-2 75 000 000 CZK B-2 130 000 000 CZK D-2 93 000 000 CZK Celková nabídka: 298 000 000 CZK NEPOUŽITA absence Eligibilita: 90 Aktivita nabídky: 40 Pro toto kolo je minimální aktivita ve výši 50%. Body eligibility budou pro další kolo sníženy na 80.
27. 4. 2016, 10:40:01.456 +02	Účastník "Mars" podal následující nabídku: Úspěšně jste podali následující nabídku: Nové nabídky v tomto kole: Blok Nabídka B-1 130 000 000 CZK B-2 130 000 000 CZK D-1 93 000 000 CZK D-2 93 000 000 CZK Celková nabídka: 446 000 000 CZK NEPOUŽITA absence Eligibilita: 80 Aktivita nabídky: 60 Pro toto kolo je minimální aktivita ve výši 50%. Body eligibility zůstanou pro další kolo na hodnotě 80.
27. 4. 2016, 10:40:08.453 +02	Účastník "Uran" si vyžádal protokol "Protokol kola č. 1 (PDF)"
27. 4. 2016, 10:40:19.184 +02	Účastník "Mars" si vyžádal protokol "Protokol kola č. 1 (PDF)"
27. 4. 2016, 10:40:32.268 +02	Účastník "Neptun" si vyžádal protokol "Protokol kola č. 1 (PDF)"
27. 4. 2016, 14:00:00.008 +02	Kolo č. 2 bylo započato - čas ukončení: 27.04.2016 14:20:00 +02
27. 4. 2016, 14:01:11.305 +02	Nabídka účastníka "Uran" v kole č. 2 byla potvrzena
27. 4. 2016, 14:01:11.305 +02	Účastníkovi "Uran" byla odeslána zpráva o potvrzení nabídky s předmětem "Potvrzení nabídky - Kolo č. 2"
27. 4. 2016, 14:01:15.598 +02	Účastník "Uran" otevřel zprávu s předmětem "Potvrzení nabídky - Kolo č. 2"
27. 4. 2016, 14:04:21.553 +02	Nabídka účastníka "Mars" v kole č. 2 byla potvrzena
27. 4. 2016, 14:04:21.553 +02	Účastníkovi "Mars" byla odeslána zpráva o potvrzení nabídky s předmětem "Potvrzení nabídky - Kolo č. 2"
27. 4. 2016, 14:04:27.503 +02	Účastník "Mars" otevřel zprávu s předmětem "Potvrzení nabídky - Kolo č. 2"
27. 4. 2016, 14:15:00.240 +02	Nabídka účastníka "Neptun" v kole č. 2 byla potvrzena
27. 4. 2016, 14:15:00.241 +02	Účastníkovi "Neptun" byla odeslána zpráva o potvrzení nabídky s předmětem "Potvrzení nabídky - Kolo č. 2"
27. 4. 2016, 14:15:00.242 +02	Kolo č. 2 bylo ukončeno
27. 4. 2016, 14:15:05.484 +02	Účastník "Neptun" otevřel zprávu s předmětem "Potvrzení nabídky - Kolo č. 2"
27. 4. 2016, 14:20:00.994 +02	Vyhodnocení kola č. 2 bylo spuštěno
27. 4. 2016, 14:20:01.096 +02	Vyhodnocení kola č. 2 ukončeno
27. 4. 2016, 14:20:01.096 +02	Účastník "Uran" podal následující nabídku: Úspěšně jste podali následující nabídku: Nové nabídky v tomto kole: Blok Nabídka A-1 75 000 000 CZK B-1 136 500 000 CZK Celková nabídka: 211 500 000 CZK NEPOUŽITA absence Eligibilita: 60 Aktivita nabídky: 30 Pro toto kolo je minimální aktivita ve výši 50%. Body eligibility zůstanou pro další kolo na hodnotě 60.

Datum a čas	Událost
27. 4. 2016, 14:20:01.096 +02	Účastník "Mars" podal následující nabídku: Úspěšně jste podali následující nabídku: Nejvyšší nabídky z minulého kola: Blok Nabídka B-1 130 000 000 CZK B-2 130 000 000 CZK D-1 93 000 000 CZK D-2 93 000 000 CZK Nejsou nové nabídky na žádný blok. Celková nabídka: 446 000 000 CZK NEPOUŽITA absence Eligibilita: 80 Aktivita nabídky: 60 Pro toto kolo je minimální aktivita ve výši 50%. Body eligibility zůstanou pro další kolo na hodnotě 80.
27. 4. 2016, 14:20:01.096 +02	Účastník "Neptun" podal následující nabídku: Úspěšně jste podali následující nabídku: Nejvyšší nabídky z minulého kola: Blok Nabídka A-2 75 000 000 CZK Nové nabídky v tomto kole: Blok Nabídka B-2 136 500 000 CZK C 138 000 000 CZK D-2 97 650 000 CZK Celková nabídka: 447 150 000 CZK NEPOUŽITA absence Eligibilita: 80 Aktivita nabídky: 60 Pro toto kolo je minimální aktivita ve výši 50%. Body eligibility zůstanou pro další kolo na hodnotě 80.
27. 4. 2016, 14:20:07.917 +02	Účastník "Uran" si vyžádal protokol "Protokol kola č. 2 (PDF)"
27. 4. 2016, 14:20:12.613 +02	Účastník "Neptun" si vyžádal protokol "Protokol kola č. 2 (PDF)"
27. 4. 2016, 14:20:35.569 +02	Účastník "Mars" si vyžádal protokol "Protokol kola č. 2 (PDF)"
27. 4. 2016, 15:30:00.006 +02	Kolo č. 3 bylo započato - čas ukončení: 27.04.2016 15:50:00 +02
27. 4. 2016, 15:31:12.437 +02	Nabídka účastníka "Uran" v kole č. 3 byla potvrzena
27. 4. 2016, 15:31:12.437 +02	Účastníkovi "Uran" byla odeslána zpráva o potvrzení nabídky s předmětem "Potvrzení nabídky - Kolo č. 3"
27. 4. 2016, 15:31:18.489 +02	Účastník "Uran" otevřel zprávu s předmětem "Potvrzení nabídky - Kolo č. 3"
27. 4. 2016, 15:31:24.014 +02	Nabídka účastníka "Neptun" v kole č. 3 byla potvrzena
27. 4. 2016, 15:31:24.014 +02	Účastníkovi "Neptun" byla odeslána zpráva o potvrzení nabídky s předmětem "Potvrzení nabídky - Kolo č. 3"
27. 4. 2016, 15:31:28.398 +02	Účastník "Neptun" otevřel zprávu s předmětem "Potvrzení nabídky - Kolo č. 3"
27. 4. 2016, 15:34:31.318 +02	Nabídka účastníka "Mars" v kole č. 3 byla potvrzena
27. 4. 2016, 15:34:31.319 +02	Účastníkovi "Mars" byla odeslána zpráva o potvrzení nabídky s předmětem "Potvrzení nabídky - Kolo č. 3"
27. 4. 2016, 15:34:31.319 +02	Kolo č. 3 bylo ukončeno
27. 4. 2016, 15:34:35.620 +02	Účastník "Mars" otevřel zprávu s předmětem "Potvrzení nabídky - Kolo č. 3"
27. 4. 2016, 15:40:00.443 +02	Vyhodnocení kola č. 3 bylo spuštěno
27. 4. 2016, 15:40:00.556 +02	Vyhodnocení kola č. 3 ukončeno
27. 4. 2016, 15:40:00.556 +02	Účastník "Uran" podal následující nabídku: Úspěšně jste podali následující nabídku: Nejvyšší nabídky z minulého kola: Blok Nabídka A-1 75 000 000 CZK B-1 136 500 000 CZK B-2 136 500 000 CZK C 138 000 000 CZK D-2 97 650 000 CZK Nejsou nové nabídky na žádný blok. Celková nabídka: 447 150 000 CZK NEPOUŽITA absence Eligibilita: 80 Aktivita nabídky: 60 Pro toto kolo je minimální aktivita ve výši 50%. Body eligibility zůstanou pro další kolo na hodnotě 80.
27. 4. 2016, 15:40:00.556 +02	Účastník "Neptun" podal následující nabídku: Úspěšně jste podali následující nabídku: Nejvyšší nabídky z minulého kola: Blok Nabídka A-2 75 000 000 CZK B-2 136 500 000 CZK C 138 000 000 CZK D-2 97 650 000 CZK Nejsou nové nabídky na žádný blok. Celková nabídka: 447 150 000 CZK NEPOUŽITA absence Eligibilita: 80 Aktivita nabídky: 60 Pro toto kolo je minimální aktivita ve výši 50%. Body eligibility zůstanou pro další kolo na hodnotě 80.

Datum a čas	Událost
27. 4. 2016, 15:40:00.556 +02	Účastník "Mars" podal následující nabídku: Úspěšně jste podali následující nabídku: Nejvyšší nabídky z minulého kola: Blok Nabídka D-1 93 000 000 CZK Nové nabídky v tomto kole: Blok Nabídka B-1 143 000 000 CZK B-2 143 000 000 CZK D-2 102 300 000 CZK Celková nabídka: 481 300 000 CZK NEPOUŽITA absence Eligibility: 80 Aktivita nabídky: 60 Pro toto kolo je minimální aktivita ve výši 50%. Body eligibility zůstanou pro další kolo na hodnotě 80.
27. 4. 2016, 15:40:09.197 +02	Účastník "Uran" si vyžádal protokol "Protokol kola č. 3 (PDF)"
27. 4. 2016, 15:40:12.875 +02	Účastník "Mars" si vyžádal protokol "Protokol kola č. 3 (PDF)"
27. 4. 2016, 15:40:17.706 +02	Účastník "Neptun" si vyžádal protokol "Protokol kola č. 3 (PDF)"
27. 4. 2016, 15:42:40.719 +02	Zpráva s předmětem "Ukončení 1. aukčního dne " byla zaslána všem účastníkům: "3. kolo bylo posledním aukčním kolem v dnešním dni. Aukce bude pokračovat zítra 28. 4. 2016. 4. kolo začne v 9:00. "
27. 4. 2016, 15:42:45.093 +02	Účastník "Uran" otevřel zprávu s předmětem "Ukončení 1. aukčního dne "
27. 4. 2016, 15:42:46.260 +02	Účastník "Neptun" otevřel zprávu s předmětem "Ukončení 1. aukčního dne "
27. 4. 2016, 15:42:47.496 +02	Účastník "Mars" otevřel zprávu s předmětem "Ukončení 1. aukčního dne "
27. 4. 2016, 15:44:59.227 +02	Účastník "Mars" si vyžádal protokol "Protokol kola č. 3 (PDF)"
27. 4. 2016, 15:45:30.237 +02	Účastník "Mars" si vyžádal protokol "Protokol kola č. 3 (PDF)"
27. 4. 2016, 15:45:59.280 +02	Účastník "Mars" se odpojil (login: mars_01; IP: no connection)
27. 4. 2016, 15:48:01.588 +02	Účastník "Mars" se přihlásil (login: mars_01; IP: 89.24.191.38:49290)
27. 4. 2016, 15:48:25.811 +02	Účastník "Mars" si vyžádal protokol "Protocol of round 1 (PDF)"
27. 4. 2016, 15:48:51.835 +02	Účastník "Mars" si vyžádal protokol "Protocol of round 2 (PDF)"
27. 4. 2016, 15:49:17.087 +02	Účastník "Mars" si vyžádal protokol "Protocol of round 1 (PDF)"
27. 4. 2016, 15:49:38.099 +02	Účastník "Mars" si vyžádal protokol "Protocol of round 3 (PDF)"
27. 4. 2016, 16:00:27.878 +02	Účastník "Mars" se odpojil (login: mars_01; IP: no connection)
27. 4. 2016, 16:06:11.370 +02	Účastník "Neptun" se odpojil (login: neptun_01; IP: no connection)
27. 4. 2016, 16:09:54.740 +02	Účastník "Uran" se odpojil před celkovým dokončením přihlášení (IP: no connection)
27. 4. 2016, 16:12:07.965 +02	Účastník "Uran" se odpojil (login: uran_01; IP: no connection)
28. 4. 2016, 08:06:48.438 +02	Účastník "Uran" se přihlásil (login: uran_01; IP: 160.218.185.63:49284)
28. 4. 2016, 08:07:08.174 +02	Účastník "Uran" se odpojil (login: uran_01; IP: no connection)
28. 4. 2016, 08:10:40.537 +02	Účastník "Uran" se přihlásil (login: uran_01; IP: 217.77.161.17:19787)
28. 4. 2016, 08:12:11.175 +02	Účastník "Uran" se odpojil (login: uran_01; IP: no connection)
28. 4. 2016, 08:13:07.135 +02	Účastník "Uran" se přihlásil (login: uran_01; IP: 160.218.176.106:49322)
28. 4. 2016, 08:13:13.139 +02	Účastník "Uran" se odpojil (login: uran_01; IP: no connection)
28. 4. 2016, 08:16:13.333 +02	Účastník "Uran" se přihlásil (login: uran_01; IP: 217.77.161.17:16297)
28. 4. 2016, 08:16:18.739 +02	Účastník "Uran" se odpojil (login: uran_01; IP: no connection)

Datum a čas	Událost
28. 4. 2016, 08:17:52.685 +02	Účastník "Uran" se přihlásil (login: uran_01; IP: 217.77.161.17:20237)
28. 4. 2016, 08:22:11.373 +02	Účastník "Mars" se přihlásil (login: mars_05; IP: 89.24.191.38:49180)
28. 4. 2016, 08:22:50.127 +02	Účastník "Neptun" se přihlásil (login: neptun_01; IP: 80.188.20.200:49197)
28. 4. 2016, 09:00:00.002 +02	Kolo č. 4 bylo započato - čas ukončení: 28.04.2016 09:20:00 +02
28. 4. 2016, 09:00:52.475 +02	Nabídka účastníka "Uran" v kole č. 4 byla potvrzena
28. 4. 2016, 09:00:52.475 +02	Účastníkovi "Uran" byla odeslána zpráva o potvrzení nabídky s předmětem "Potvrzení nabídky - Kolo č. 4"
28. 4. 2016, 09:00:58.876 +02	Účastník "Uran" otevřel zprávu s předmětem "Potvrzení nabídky - Kolo č. 4"
28. 4. 2016, 09:02:47.100 +02	Nabídka účastníka "Mars" v kole č. 4 byla potvrzena
28. 4. 2016, 09:02:47.100 +02	Účastníkovi "Mars" byla odeslána zpráva o potvrzení nabídky s předmětem "Potvrzení nabídky - Kolo č. 4"
28. 4. 2016, 09:02:54.156 +02	Účastník "Mars" otevřel zprávu s předmětem "Potvrzení nabídky - Kolo č. 4"
28. 4. 2016, 09:03:33.718 +02	Nabídka účastníka "Neptun" v kole č. 4 byla potvrzena
28. 4. 2016, 09:03:33.719 +02	Účastníkovi "Neptun" byla odeslána zpráva o potvrzení nabídky s předmětem "Potvrzení nabídky - Kolo č. 4"
28. 4. 2016, 09:03:33.719 +02	Kolo č. 4 bylo ukončeno
28. 4. 2016, 09:03:37.103 +02	Účastník "Neptun" otevřel zprávu s předmětem "Potvrzení nabídky - Kolo č. 4"
28. 4. 2016, 09:06:04.512 +02	Vyhodnocení kola č. 4 bylo spuštěno
28. 4. 2016, 09:06:04.594 +02	Vyhodnocení kola č. 4 ukončeno
28. 4. 2016, 09:06:04.594 +02	Účastník "Uran" podal následující nabídku: Úspěšně jste podali následující nabídku: Nejvyšší nabídky z minulého kola: Blok Nabídka A-1 75 000 000 CZK Nové nabídky v tomto kole: Blok Nabídka B-2 149 500 000 CZK Celková nabídka: 224 500 000 CZK NEPOUŽITA absence Eligibility: 60 Aktivita nabídky: 30 Pro toto kolo je minimální aktivita ve výši 50%. Body eligibility zůstanou pro další kolo na hodnotě 60.
28. 4. 2016, 09:06:04.594 +02	Účastník "Mars" podal následující nabídku: Úspěšně jste podali následující nabídku: Nejvyšší nabídky z minulého kola: Blok Nabídka B-1 143 000 000 CZK B-2 143 000 000 CZK D-1 93 000 000 CZK D-2 102 300 000 CZK Nejsou nové nabídky na žádný blok. Celková nabídka: 481 300 000 CZK NEPOUŽITA absence Eligibility: 80 Aktivita nabídky: 60 Pro toto kolo je minimální aktivita ve výši 50%. Body eligibility zůstanou pro další kolo na hodnotě 80.
28. 4. 2016, 09:06:04.594 +02	Účastník "Neptun" podal následující nabídku: Úspěšně jste podali následující nabídku: Nejvyšší nabídky z minulého kola: Blok Nabídka A-2 75 000 000 CZK C 138 000 000 CZK Nové nabídky v tomto kole: Blok Nabídka A-1 78 750 000 CZK D-1 97 650 000 CZK Celková nabídka: 389 400 000 CZK NEPOUŽITA absence Eligibility: 80 Aktivita nabídky: 50 Pro toto kolo je minimální aktivita ve výši 50%. Body eligibility zůstanou pro další kolo na hodnotě 80.
28. 4. 2016, 09:06:11.015 +02	Účastník "Uran" si vyžádal protokol "Protokol kola č. 4 (PDF)"
28. 4. 2016, 09:06:17.990 +02	Účastník "Neptun" si vyžádal protokol "Protokol kola č. 4 (PDF)"
28. 4. 2016, 09:06:23.614 +02	Účastník "Mars" si vyžádal protokol "Protokol kola č. 4 (PDF)"
28. 4. 2016, 10:30:00.003 +02	Kolo č. 5 bylo započato - čas ukončení: 28.04.2016 10:50:00 +02

Datum a čas	Událost
28. 4. 2016, 10:31:07.128 +02	Nabídka účastníka "Uran" v kole č. 5 byla potvrzena
28. 4. 2016, 10:31:07.129 +02	Účastníkovi "Uran" byla odeslána zpráva o potvrzení nabídky s předmětem "Potvrzení nabídky - Kolo č. 5"
28. 4. 2016, 10:31:09.971 +02	Nabídka účastníka "Neptun" v kole č. 5 byla potvrzena
28. 4. 2016, 10:31:09.971 +02	Účastníkovi "Neptun" byla odeslána zpráva o potvrzení nabídky s předmětem "Potvrzení nabídky - Kolo č. 5"
28. 4. 2016, 10:31:10.221 +02	Účastník "Uran" otevřel zprávu s předmětem "Potvrzení nabídky - Kolo č. 5"
28. 4. 2016, 10:31:12.722 +02	Účastník "Neptun" otevřel zprávu s předmětem "Potvrzení nabídky - Kolo č. 5"
28. 4. 2016, 10:34:31.012 +02	Nabídka účastníka "Mars" v kole č. 5 byla potvrzena
28. 4. 2016, 10:34:31.012 +02	Účastníkovi "Mars" byla odeslána zpráva o potvrzení nabídky s předmětem "Potvrzení nabídky - Kolo č. 5"
28. 4. 2016, 10:34:31.012 +02	Kolo č. 5 bylo ukončeno
28. 4. 2016, 10:34:36.760 +02	Účastník "Mars" otevřel zprávu s předmětem "Potvrzení nabídky - Kolo č. 5"
28. 4. 2016, 10:37:26.883 +02	Vyhodnocení kola č. 5 bylo spuštěno
28. 4. 2016, 10:37:26.947 +02	Vyhodnocení kola č. 5 ukončeno
28. 4. 2016, 10:37:26.947 +02	Účastník "Uran" podal následující nabídku: Úspěšně jste podali následující nabídku: Nejvyšší nabídky z minulého kola: Blok Nabídka B-2 149 500 000 CZK Nejsou nové nabídky na žádný blok. Celková nabídka: 149 500 000 CZK NEPOUŽITA absence Eligibility: 60 Aktivita nabídky: 20 Pro toto kolo je minimální aktivita ve výši 50%. Body eligibility budou pro další kolo sníženy na 40.
28. 4. 2016, 10:37:26.947 +02	Účastník "Neptun" podal následující nabídku: Úspěšně jste podali následující nabídku: Nejvyšší nabídky z minulého kola: Blok Nabídka A-1 78 750 000 CZK A-2 75 000 000 CZK C 138 000 000 CZK D-1 97 650 000 CZK Nejsou nové nabídky na žádný blok. Celková nabídka: 389 400 000 CZK NEPOUŽITA absence Eligibility: 80 Aktivita nabídky: 50 Pro toto kolo je minimální aktivita ve výši 50%. Body eligibility zůstanou pro další kolo na hodnotě 80.
28. 4. 2016, 10:37:26.947 +02	Účastník "Mars" podal následující nabídku: Úspěšně jste podali následující nabídku: Nejvyšší nabídky z minulého kola: Blok Nabídka B-1 143 000 000 CZK D-2 102 300 000 CZK Nové nabídky v tomto kole: Blok Nabídka B-2 156 000 000 CZK D-1 102 300 000 CZK Celková nabídka: 503 600 000 CZK NEPOUŽITA absence Eligibility: 80 Aktivita nabídky: 60 Pro toto kolo je minimální aktivita ve výši 50%. Body eligibility zůstanou pro další kolo na hodnotě 80.
28. 4. 2016, 10:37:36.635 +02	Účastník "Uran" si vyzádal protokol "Protokol kola č. 5 (PDF)"
28. 4. 2016, 10:37:43.368 +02	Účastník "Mars" si vyzádal protokol "Protokol kola č. 5 (PDF)"
28. 4. 2016, 10:38:02.458 +02	Účastník "Neptun" si vyzádal protokol "Protokol kola č. 5 (PDF)"
28. 4. 2016, 13:42:07.334 +02	Zpráva s předmětem "Proveření podnětu Účastníka" byla zaslána všem účastníkům: "Úřad obdržel podnět na proveření Nabídky jednoho z Účastníků aukce podané v 5. aukčním kole. Úřad tento podnět prověřil a neshledal porušení pravidel stanovených ve Vyhlášení. Z tohoto důvodu bude Aukce pokračova dle harmonogramu 6. kolem dnes od 14:00."
28. 4. 2016, 13:42:13.079 +02	Účastník "Mars" otevřel zprávu s předmětem "Proveření podnětu Účastníka"

Datum a čas	Událost
28. 4. 2016, 13:42:13.735 +02	Účastník "Uran" otevřel zprávu s předmětem "Provéření podnětu Účastníka"
28. 4. 2016, 13:42:24.994 +02	Účastník "Neptun" otevřel zprávu s předmětem "Provéření podnětu Účastníka"
28. 4. 2016, 14:00:00.001 +02	Kolo č. 6 bylo započato - čas ukončení: 28.04.2016 14:20:00 +02
28. 4. 2016, 14:00:43.103 +02	Nabídka účastníka "Uran" v kole č. 6 byla potvrzena
28. 4. 2016, 14:00:43.104 +02	Účastníkovi "Uran" byla odeslána zpráva o potvrzení nabídky s předmětem "Potvrzení nabídky - Kolo č. 6"
28. 4. 2016, 14:00:52.815 +02	Účastník "Uran" otevřel zprávu s předmětem "Potvrzení nabídky - Kolo č. 6"
28. 4. 2016, 14:03:30.300 +02	Nabídka účastníka "Mars" v kole č. 6 byla potvrzena
28. 4. 2016, 14:03:30.300 +02	Účastníkovi "Mars" byla odeslána zpráva o potvrzení nabídky s předmětem "Potvrzení nabídky - Kolo č. 6"
28. 4. 2016, 14:03:42.008 +02	Účastník "Mars" otevřel zprávu s předmětem "Potvrzení nabídky - Kolo č. 6"
28. 4. 2016, 14:05:37.582 +02	Nabídka účastníka "Neptun" v kole č. 6 byla potvrzena
28. 4. 2016, 14:05:37.583 +02	Účastníkovi "Neptun" byla odeslána zpráva o potvrzení nabídky s předmětem "Potvrzení nabídky - Kolo č. 6"
28. 4. 2016, 14:05:37.583 +02	Kolo č. 6 bylo ukončeno
28. 4. 2016, 14:05:42.350 +02	Účastník "Neptun" otevřel zprávu s předmětem "Potvrzení nabídky - Kolo č. 6"
28. 4. 2016, 14:10:02.209 +02	Výhodnocení kola č. 6 bylo spuštěno
28. 4. 2016, 14:10:02.321 +02	Výhodnocení kola č. 6 ukončeno
28. 4. 2016, 14:10:02.321 +02	Účastník "Uran" podal následující nabídku: Úspěšně jste podali následující nabídku: Nové nabídky v tomto kole: Blok Nabídka B-1 149 500 000 CZK Celková nabídka: 149 500 000 CZK NEPOUŽITA absence Eligibilita: 40 Pro toto kolo je minimální aktivita ve výši 50%. Body eligibility zůstanou pro další kolo na hodnotě 40.
28. 4. 2016, 14:10:02.321 +02	Účastník "Mars" podal následující nabídku: Úspěšně jste podali následující nabídku: Nejvyšší nabídky z minulého kola: Blok Nabídka B-1 143 000 000 CZK B-2 156 000 000 CZK D-1 102 300 000 CZK D-2 102 300 000 CZK Nejsou nové nabídky na žádný blok. Celková nabídka: 503 600 000 CZK NEPOUŽITA absence Eligibilita: 80 Aktivita nabídky: 60 Pro toto kolo je minimální aktivita ve výši 50%. Body eligibility zůstanou pro další kolo na hodnotě 80.
28. 4. 2016, 14:10:02.321 +02	Účastník "Neptun" podal následující nabídku: Úspěšně jste podali následující nabídku: Nejvyšší nabídky z minulého kola: Blok Nabídka A-1 78 750 000 CZK A-2 75 000 000 CZK C 138 000 000 CZK Nejsou nové nabídky na žádný blok. Celková nabídka: 291 750 000 CZK NEPOUŽITA absence Eligibilita: 80 Aktivita nabídky: 40 Pro toto kolo je minimální aktivita ve výši 50%. Body eligibility zůstanou pro další kolo na hodnotě 80.
28. 4. 2016, 14:10:10.267 +02	Účastník "Uran" si vyzádal protokol "Protokol kola č. 6 (PDF)"
28. 4. 2016, 14:10:22.708 +02	Účastník "Mars" si vyzádal protokol "Protokol kola č. 6 (PDF)"
28. 4. 2016, 14:10:28.770 +02	Účastník "Neptun" si vyzádal protokol "Protokol kola č. 6 (PDF)"
28. 4. 2016, 15:30:00.005 +02	Kolo č. 7 bylo započato - čas ukončení: 28.04.2016 15:50:00 +02
28. 4. 2016, 15:30:37.499 +02	Nabídka účastníka "Uran" v kole č. 7 byla potvrzena
28. 4. 2016, 15:30:37.500 +02	Účastníkovi "Uran" byla odeslána zpráva o potvrzení nabídky s předmětem "Potvrzení nabídky - Kolo č. 7"

Datum a čas	Událost
28. 4. 2016, 15:30:51.050 +02	Účastník "Uran" otevřel zprávu s předmětem "Potvrzení nabídky - Kolo č. 7"
28. 4. 2016, 15:31:22.299 +02	Nabídka účastníka "Neptun" v kole č. 7 byla potvrzena
28. 4. 2016, 15:31:22.300 +02	Účastníkovi "Neptun" byla odeslána zpráva o potvrzení nabídky s předmětem "Potvrzení nabídky - Kolo č. 7"
28. 4. 2016, 15:31:26.710 +02	Účastník "Neptun" otevřel zprávu s předmětem "Potvrzení nabídky - Kolo č. 7"
28. 4. 2016, 15:33:50.524 +02	Nabídka účastníka "Mars" v kole č. 7 byla potvrzena
28. 4. 2016, 15:33:50.524 +02	Účastníkovi "Mars" byla odeslána zpráva o potvrzení nabídky s předmětem "Potvrzení nabídky - Kolo č. 7"
28. 4. 2016, 15:33:50.524 +02	Kolo č. 7 bylo ukončeno
28. 4. 2016, 15:33:54.472 +02	Účastník "Mars" otevřel zprávu s předmětem "Potvrzení nabídky - Kolo č. 7"
28. 4. 2016, 15:37:01.732 +02	Vyhodnocení kola č. 7 bylo spuštěno
28. 4. 2016, 15:37:01.853 +02	Vyhodnocení kola č. 7 ukončeno
28. 4. 2016, 15:37:01.853 +02	Účastník "Uran" podal následující nabídku: Úspěšně jste podali následující nabídku: Nejvyšší nabídky z minulého kola: Blok Nabídka B-1 149 500 000 CZK Nejsou nové nabídky na žádný blok. Celková nabídka: 149 500 000 CZK NEPOUŽITA absence Eligibility: 40 Aktivita nabídky: 20 Pro toto kolo je minimální aktivita ve výši 50%. Body eligibility zůstanou pro další kolo na hodnotě 40.
28. 4. 2016, 15:37:01.853 +02	Účastník "Neptun" podal následující nabídku: Úspěšně jste podali následující nabídku: Nejvyšší nabídky z minulého kola: Blok Nabídka A-1 78 750 000 CZK A-2 75 000 000 CZK C 138 000 000 CZK Nejsou nové nabídky na žádný blok. Celková nabídka: 291 750 000 CZK NEPOUŽITA absence Eligibility: 80 Aktivita nabídky: 40 Pro toto kolo je minimální aktivita ve výši 50%. Body eligibility zůstanou pro další kolo na hodnotě 80.
28. 4. 2016, 15:37:01.853 +02	Účastník "Mars" podal následující nabídku: Úspěšně jste podali následující nabídku: Nejvyšší nabídky z minulého kola: Blok Nabídka B-2 156 000 000 CZK D-1 102 300 000 CZK D-2 102 300 000 CZK Nové nabídky v tomto kole: Blok Nabídka B-1 156 000 000 CZK Celková nabídka: 516 600 000 CZK NEPOUŽITA absence Eligibility: 80 Aktivita nabídky: 60 Pro toto kolo je minimální aktivita ve výši 50%. Body eligibility zůstanou pro další kolo na hodnotě 80.
28. 4. 2016, 15:37:13.235 +02	Účastník "Neptun" si vyžádal protokol "Protokol kola č. 7 (PDF)"
28. 4. 2016, 15:37:15.059 +02	Účastník "Mars" si vyžádal protokol "Protokol kola č. 7 (XLSX)"
28. 4. 2016, 15:37:16.292 +02	Účastník "Uran" si vyžádal protokol "Protokol kola č. 7 (PDF)"
28. 4. 2016, 15:37:25.967 +02	Účastník "Mars" si vyžádal protokol "Protokol kola č. 7 (PDF)"
28. 4. 2016, 15:39:21.820 +02	Zpráva s předmětem "Ukončení 2. aukčního dne " byla zaslána všem účastníkům: "7. kolo bylo posledním aukčním kolem v dnešním dni. Aukce bude pokračovat zítra 29. 4. 2016. 8. kolo začne v 9:00. "
28. 4. 2016, 15:39:28.963 +02	Účastník "Uran" otevřel zprávu s předmětem "Ukončení 2. aukčního dne "
28. 4. 2016, 15:39:30.146 +02	Účastník "Neptun" otevřel zprávu s předmětem "Ukončení 2. aukčního dne "
28. 4. 2016, 15:39:56.755 +02	Účastník "Mars" otevřel zprávu s předmětem "Ukončení 2. aukčního dne "
28. 4. 2016, 15:41:19.650 +02	Účastník "Neptun" si vyžádal protokol "Protokol kola č. 7 (PDF)"

Datum a čas	Událost
28. 4. 2016, 15:41:30.349 +02	Účastník "Mars" se odpojil (login: mars_05; IP: no connection)
28. 4. 2016, 15:41:35.042 +02	Účastník "Neptun" si vyžádal protokol "Protokol kola č. 7 (PDF)"
28. 4. 2016, 15:42:26.745 +02	Účastník "Mars" se přihlásil (login: mars_04; IP: 89.24.191.48:49200)
28. 4. 2016, 15:42:38.686 +02	Účastník "Mars" si vyžádal protokol "Protocol of round 7 (PDF)"
28. 4. 2016, 15:43:08.539 +02	Účastník "Mars" si vyžádal protokol "Protocol of round 6 (PDF)"
28. 4. 2016, 15:43:20.175 +02	Účastník "Mars" si vyžádal protokol "Protocol of round 5 (PDF)"
28. 4. 2016, 15:43:30.519 +02	Účastník "Mars" si vyžádal protokol "Protocol of round 4 (PDF)"
28. 4. 2016, 15:44:17.808 +02	Účastník "Mars" se odpojil (login: mars_04; IP: no connection)
28. 4. 2016, 15:46:33.489 +02	Účastník "Neptun" se odpojil (login: neptun_01; IP: no connection)
28. 4. 2016, 15:47:01.283 +02	Účastník "Uran" se odpojil před celkovým dokončením přihlášení (IP: no connection)
28. 4. 2016, 17:34:44.035 +02	Účastník "Uran" se odpojil (login: uran_01; IP: no connection)
29. 4. 2016, 08:21:06.566 +02	Účastník "Mars" se přihlásil (login: mars_02; IP: 89.24.191.38:49179)
29. 4. 2016, 08:22:06.334 +02	Účastník "Uran" se přihlásil (login: uran_01; IP: 160.218.185.63:49368)
29. 4. 2016, 08:22:35.156 +02	Účastník "Uran" se odpojil (login: uran_01; IP: no connection)
29. 4. 2016, 08:22:54.281 +02	Účastník "Uran" se přihlásil (login: uran_01; IP: 160.218.176.106:49687)
29. 4. 2016, 08:23:00.471 +02	Účastník "Uran" se odpojil (login: uran_01; IP: no connection)
29. 4. 2016, 08:25:45.602 +02	Účastník "Uran" se přihlásil (login: uran_01; IP: 217.77.161.17:17784)
29. 4. 2016, 08:25:51.436 +02	Účastník "Uran" se odpojil (login: uran_01; IP: no connection)
29. 4. 2016, 08:28:00.893 +02	Účastník "Uran" se přihlásil (login: uran_01; IP: 217.77.161.17:21168)
29. 4. 2016, 08:30:23.892 +02	Účastník "Neptun" se přihlásil (login: neptun_01; IP: 80.188.20.200:49285)
29. 4. 2016, 09:00:00.001 +02	Kolo č. 8 bylo započato - čas ukončení: 29.04.2016 09:20:00 +02
29. 4. 2016, 09:00:43.955 +02	Nabídka účastníka "Uran" v kole č. 8 byla potvrzena
29. 4. 2016, 09:00:43.956 +02	Účastníkovi "Uran" byla odeslána zpráva o potvrzení nabídky s předmětem "Potvrzení nabídky - Kolo č. 8"
29. 4. 2016, 09:00:47.100 +02	Účastník "Uran" otevřel zprávu s předmětem "Potvrzení nabídky - Kolo č. 8"
29. 4. 2016, 09:01:15.106 +02	Nabídka účastníka "Neptun" v kole č. 8 byla potvrzena
29. 4. 2016, 09:01:15.107 +02	Účastníkovi "Neptun" byla odeslána zpráva o potvrzení nabídky s předmětem "Potvrzení nabídky - Kolo č. 8"
29. 4. 2016, 09:01:17.476 +02	Účastník "Neptun" otevřel zprávu s předmětem "Potvrzení nabídky - Kolo č. 8"
29. 4. 2016, 09:03:15.506 +02	Nabídka účastníka "Mars" v kole č. 8 byla potvrzena
29. 4. 2016, 09:03:15.506 +02	Účastníkovi "Mars" byla odeslána zpráva o potvrzení nabídky s předmětem "Potvrzení nabídky - Kolo č. 8"
29. 4. 2016, 09:03:15.506 +02	Kolo č. 8 bylo ukončeno
29. 4. 2016, 09:03:24.600 +02	Účastník "Mars" otevřel zprávu s předmětem "Potvrzení nabídky - Kolo č. 8"
29. 4. 2016, 09:06:02.714 +02	Vyhodnocení kola č. 8 bylo spuštěno
29. 4. 2016, 09:06:02.787 +02	Vyhodnocení kola č. 8 ukončeno

Datum a čas	Událost
29. 4. 2016, 09:06:02.789 +02	Účastník "Uran" podal následující nabídku: Úspěšně jste podali následující nabídku: Nové nabídky v tomto kole: Blok Nabídka B-1 162 500 000 CZK Celková nabídka: 162 500 000 CZK NEPOUŽITA absence Eligibilita: 40 Aktivita nabídky: 20 Pro toto kolo je minimální aktivita ve výši 50%. Body eligibility zůstanou pro další kolo na hodnotě 40.
29. 4. 2016, 09:06:02.790 +02	Účastník "Neptun" podal následující nabídku: Úspěšně jste podali následující nabídku: Nejvyšší nabídky z minulého kola: Blok Nabídka A-1 78 750 000 CZK A-2 75 000 000 CZK C 138 000 000 CZK Nejsou nové nabídky na žádný blok. Celková nabídka: 291 750 000 CZK NEPOUŽITA absence Eligibilita: 80 Aktivita nabídky: 40 Pro toto kolo je minimální aktivita ve výši 50%. Body eligibility zůstanou pro další kolo na hodnotě 80.
29. 4. 2016, 09:06:02.790 +02	Účastník "Mars" podal následující nabídku: Úspěšně jste podali následující nabídku: Nejvyšší nabídky z minulého kola: Blok Nabídka B-1 156 000 000 CZK B-2 156 000 000 CZK D-1 102 300 000 CZK D-2 102 300 000 CZK Nejsou nové nabídky na žádný blok. Celková nabídka: 516 600 000 CZK NEPOUŽITA absence Eligibilita: 80 Aktivita nabídky: 60 Pro toto kolo je minimální aktivita ve výši 50%. Body eligibility zůstanou pro další kolo na hodnotě 80.
29. 4. 2016, 09:06:11.639 +02	Účastník "Uran" si vyžádal protokol "Protokol kola č. 8 (PDF)"
29. 4. 2016, 09:06:15.682 +02	Účastník "Neptun" si vyžádal protokol "Protokol kola č. 8 (PDF)"
29. 4. 2016, 09:06:20.832 +02	Účastník "Mars" si vyžádal protokol "Protokol kola č. 8 (PDF)"
29. 4. 2016, 09:45:00.001 +02	Kolo č. 9 bylo započato - čas ukončení: 29.04.2016 10:05:00 +02
29. 4. 2016, 09:45:25.979 +02	Nabídka účastníka "Uran" v kole č. 9 byla potvrzena
29. 4. 2016, 09:45:25.980 +02	Účastníkovi "Uran" byla odeslána zpráva o potvrzení nabídky s předmětem "Potvrzení nabídky - Kolo č. 9"
29. 4. 2016, 09:45:35.148 +02	Účastník "Uran" otevřel zprávu s předmětem "Potvrzení nabídky - Kolo č. 9"
29. 4. 2016, 09:48:23.918 +02	Nabídka účastníka "Neptun" v kole č. 9 byla potvrzena
29. 4. 2016, 09:48:23.919 +02	Účastníkovi "Neptun" byla odeslána zpráva o potvrzení nabídky s předmětem "Potvrzení nabídky - Kolo č. 9"
29. 4. 2016, 09:48:30.800 +02	Účastník "Neptun" otevřel zprávu s předmětem "Potvrzení nabídky - Kolo č. 9"
29. 4. 2016, 09:48:48.916 +02	Nabídka účastníka "Mars" v kole č. 9 byla potvrzena
29. 4. 2016, 09:48:48.916 +02	Účastníkovi "Mars" byla odeslána zpráva o potvrzení nabídky s předmětem "Potvrzení nabídky - Kolo č. 9"
29. 4. 2016, 09:48:48.916 +02	Kolo č. 9 bylo ukončeno
29. 4. 2016, 09:48:52.640 +02	Účastník "Mars" otevřel zprávu s předmětem "Potvrzení nabídky - Kolo č. 9"
29. 4. 2016, 09:53:02.387 +02	Vyhodnocení kola č. 9 bylo spuštěno
29. 4. 2016, 09:53:02.481 +02	Vyhodnocení kola č. 9 ukončeno
29. 4. 2016, 09:53:02.481 +02	Účastník "Uran" podal následující nabídku: Úspěšně jste podali následující nabídku: Nejvyšší nabídky z minulého kola: Blok Nabídka B-1 162 500 000 CZK Nejsou nové nabídky na žádný blok. Celková nabídka: 162 500 000 CZK NEPOUŽITA absence Eligibilita: 40 Aktivita nabídky: 20 Pro toto kolo je minimální aktivita ve výši 50%. Body eligibility zůstanou pro další kolo na hodnotě 40.

Datum a čas	Událost
29. 4. 2016, 09:53:02.481 +02	Účastník "Neptun" podal následující nabídku: Úspěšně jste podali následující nabídku: Nejvyšší nabídky z minulého kola: Blok Nabídka A-1 78 750 000 CZK A-2 75 000 000 CZK C 138 000 000 CZK Nejsou nové nabídky na žádný blok. Celková nabídka: 291 750 000 CZK NEPOUŽITA absence Eligibilita: 80 Aktivita nabídky: 40 Pro toto kolo je minimální aktivita ve výši 50%. Body eligibility zůstanou pro další kolo na hodnotě 80.
29. 4. 2016, 09:53:02.481 +02	Účastník "Mars" podal následující nabídku: Úspěšně jste podali následující nabídku: Nejvyšší nabídky z minulého kola: Blok Nabídka B-2 156 000 000 CZK D-1 102 300 000 CZK D-2 102 300 000 CZK Nové nabídky v tomto kole: Blok Nabídka B-1 169 000 000 CZK Celková nabídka: 529 600 000 CZK NEPOUŽITA absence Eligibilita: 80 Aktivita nabídky: 60 Pro toto kolo je minimální aktivita ve výši 50%. Body eligibility zůstanou pro další kolo na hodnotě 80.
29. 4. 2016, 09:53:09.355 +02	Účastník "Uran" si vyžádal protokol "Protokol kola č. 9 (PDF)"
29. 4. 2016, 09:53:15.959 +02	Účastník "Mars" si vyžádal protokol "Protokol kola č. 9 (PDF)"
29. 4. 2016, 09:53:35.342 +02	Účastník "Neptun" si vyžádal protokol "Protokol kola č. 9 (PDF)"
29. 4. 2016, 09:54:28.640 +02	Účastník "Mars" si vyžádal protokol "Protokol kola č. 9 (PDF)"
29. 4. 2016, 10:30:00.001 +02	Kolo č. 10 bylo započato - čas ukončení: 29.04.2016 10:50:00 +02
29. 4. 2016, 10:30:42.007 +02	Nabídka účastníka "Uran" v kole č. 10 byla potvrzena
29. 4. 2016, 10:30:42.007 +02	Účastníkovi "Uran" byla odeslána zpráva o potvrzení nabídky s předmětem "Potvrzení nabídky - Kolo č. 10"
29. 4. 2016, 10:30:45.332 +02	Účastník "Uran" otevřel zprávu s předmětem "Potvrzení nabídky - Kolo č. 10"
29. 4. 2016, 10:31:04.030 +02	Nabídka účastníka "Neptun" v kole č. 10 byla potvrzena
29. 4. 2016, 10:31:04.031 +02	Účastníkovi "Neptun" byla odeslána zpráva o potvrzení nabídky s předmětem "Potvrzení nabídky - Kolo č. 10"
29. 4. 2016, 10:31:10.226 +02	Účastník "Neptun" otevřel zprávu s předmětem "Potvrzení nabídky - Kolo č. 10"
29. 4. 2016, 10:32:44.700 +02	Nabídka účastníka "Mars" v kole č. 10 byla potvrzena
29. 4. 2016, 10:32:44.700 +02	Účastníkovi "Mars" byla odeslána zpráva o potvrzení nabídky s předmětem "Potvrzení nabídky - Kolo č. 10"
29. 4. 2016, 10:32:44.700 +02	Kolo č. 10 bylo ukončeno
29. 4. 2016, 10:32:49.624 +02	Účastník "Mars" otevřel zprávu s předmětem "Potvrzení nabídky - Kolo č. 10"
29. 4. 2016, 10:36:02.874 +02	Vyhodnocení kola č. 10 bylo spuštěno
29. 4. 2016, 10:36:02.961 +02	Vyhodnocení kola č. 10 ukončeno
29. 4. 2016, 10:36:02.961 +02	Účastník "Uran" podal následující nabídku: Úspěšně jste podali následující nabídku: Nové nabídky v tomto kole: Blok Nabídka B-2 162 500 000 CZK Celková nabídka: 162 500 000 CZK NEPOUŽITA absence Eligibilita: 40 Aktivita nabídky: 20 Pro toto kolo je minimální aktivita ve výši 50%. Body eligibility zůstanou pro další kolo na hodnotě 40.
29. 4. 2016, 10:36:02.961 +02	Účastník "Neptun" podal následující nabídku: Úspěšně jste podali následující nabídku: Nejvyšší nabídky z minulého kola: Blok Nabídka A-1 78 750 000 CZK A-2 75 000 000 CZK C 138 000 000 CZK Nejsou nové nabídky na žádný blok. Celková nabídka: 291 750 000 CZK NEPOUŽITA absence Eligibilita: 80 Aktivita nabídky: 40 Pro toto kolo je minimální aktivita ve výši 50%. Body eligibility zůstanou pro další kolo na hodnotě 80.

Datum a čas	Událost
29. 4. 2016, 10:36:02.961 +02	Účastník "Mars" podal následující nabídku: Úspěšně jste podali následující nabídku: Nejvyšší nabídky z minulého kola: Blok Nabídka B-1 169 000 000 CZK B-2 156 000 000 CZK D-1 102 300 000 CZK D-2 102 300 000 CZK Nejsou nové nabídky na žádný blok. Celková nabídka: 529 600 000 CZK NEPOUŽITA absence Eligibilita: 80 Aktivita nabídky: 60 Pro toto kolo je minimální aktivita ve výši 50%. Body eligibility zůstanou pro další kolo na hodnotě 80.
29. 4. 2016, 10:36:12.147 +02	Účastník "Uran" si vyžádal protokol "Protokol kola č. 10 (PDF)"
29. 4. 2016, 10:36:22.398 +02	Účastník "Neptun" si vyžádal protokol "Protokol kola č. 10 (PDF)"
29. 4. 2016, 10:36:22.664 +02	Účastník "Mars" si vyžádal protokol "Protokol kola č. 10 (PDF)"
29. 4. 2016, 11:15:00.001 +02	Kolo č. 11 bylo započato - čas ukončení: 29.04.2016 11:35:00 +02
29. 4. 2016, 11:15:49.254 +02	Nabídka účastníka "Neptun" v kole č. 11 byla potvrzena
29. 4. 2016, 11:15:49.255 +02	Účastníkovi "Neptun" byla odeslána zpráva o potvrzení nabídky s předmětem "Potvrzení nabídky - Kolo č. 11"
29. 4. 2016, 11:15:49.367 +02	Nabídka účastníka "Uran" v kole č. 11 byla potvrzena
29. 4. 2016, 11:15:49.368 +02	Účastníkovi "Uran" byla odeslána zpráva o potvrzení nabídky s předmětem "Potvrzení nabídky - Kolo č. 11"
29. 4. 2016, 11:15:52.346 +02	Účastník "Neptun" otevřel zprávu s předmětem "Potvrzení nabídky - Kolo č. 11"
29. 4. 2016, 11:15:54.039 +02	Účastník "Uran" otevřel zprávu s předmětem "Potvrzení nabídky - Kolo č. 11"
29. 4. 2016, 11:18:46.331 +02	Nabídka účastníka "Mars" v kole č. 11 byla potvrzena
29. 4. 2016, 11:18:46.332 +02	Účastníkovi "Mars" byla odeslána zpráva o potvrzení nabídky s předmětem "Potvrzení nabídky - Kolo č. 11"
29. 4. 2016, 11:18:46.332 +02	Kolo č. 11 bylo ukončeno
29. 4. 2016, 11:18:48.864 +02	Účastník "Mars" otevřel zprávu s předmětem "Potvrzení nabídky - Kolo č. 11"
29. 4. 2016, 11:21:56.284 +02	Vyhodnocení kola č. 11 bylo spuštěno
29. 4. 2016, 11:21:56.361 +02	Vyhodnocení kola č. 11 ukončeno
29. 4. 2016, 11:21:56.361 +02	Účastník "Neptun" podal následující nabídku: Úspěšně jste podali následující nabídku: Nejvyšší nabídky z minulého kola: Blok Nabídka A-1 78 750 000 CZK A-2 75 000 000 CZK C 138 000 000 CZK Nejsou nové nabídky na žádný blok. Celková nabídka: 291 750 000 CZK NEPOUŽITA absence Eligibilita: 80 Aktivita nabídky: 40 Pro toto kolo je minimální aktivita ve výši 50%. Body eligibility zůstanou pro další kolo na hodnotě 80. Účastník "Uran" podal následující nabídku: Úspěšně jste podali následující nabídku: Nejvyšší nabídky z minulého kola: Blok Nabídka B-2 162 500 000 CZK Nejsou nové nabídky na žádný blok. Celková nabídka: 162 500 000 CZK NEPOUŽITA absence Eligibilita: 40 Aktivita nabídky: 20 Pro toto kolo je minimální aktivita ve výši 50%. Body eligibility zůstanou pro další kolo na hodnotě 40.
29. 4. 2016, 11:21:56.361 +02	Účastník "Mars" podal následující nabídku: Úspěšně jste podali následující nabídku: Nejvyšší nabídky z minulého kola: Blok Nabídka B-1 169 000 000 CZK D-1 102 300 000 CZK D-2 102 300 000 CZK Nové nabídky v tomto kole: Blok Nabídka B-2 169 000 000 CZK Celková nabídka: 542 600 000 CZK NEPOUŽITA absence Eligibilita: 80 Aktivita nabídky: 60 Pro toto kolo je minimální aktivita ve výši 50%. Body eligibility zůstanou pro další kolo na hodnotě 80.

Datum a čas	Událost
29. 4. 2016, 11:22:07.671 +02	Účastník "Uran" si vyžádal protokol "Protokol kola č. 11 (PDF)"
29. 4. 2016, 11:22:08.036 +02	Účastník "Mars" si vyžádal protokol "Protokol kola č. 11 (PDF)"
29. 4. 2016, 11:22:25.246 +02	Účastník "Neptun" si vyžádal protokol "Protokol kola č. 11 (PDF)"
29. 4. 2016, 14:00:00.001 +02	Kolo č. 12 bylo započato - čas ukončení: 29.04.2016 14:20:00 +02
29. 4. 2016, 14:00:35.992 +02	Nabídka účastníka "Uran" v kole č. 12 byla potvrzena
29. 4. 2016, 14:00:35.992 +02	Účastníkovi "Uran" byla odeslána zpráva o potvrzení nabídky s předmětem "Potvrzení nabídky - Kolo č. 12"
29. 4. 2016, 14:00:39.135 +02	Účastník "Uran" otevřel zprávu s předmětem "Potvrzení nabídky - Kolo č. 12"
29. 4. 2016, 14:01:37.466 +02	Nabídka účastníka "Neptun" v kole č. 12 byla potvrzena
29. 4. 2016, 14:01:37.467 +02	Účastníkovi "Neptun" byla odeslána zpráva o potvrzení nabídky s předmětem "Potvrzení nabídky - Kolo č. 12"
29. 4. 2016, 14:01:43.217 +02	Účastník "Neptun" otevřel zprávu s předmětem "Potvrzení nabídky - Kolo č. 12"
29. 4. 2016, 14:02:49.352 +02	Nabídka účastníka "Mars" v kole č. 12 byla potvrzena
29. 4. 2016, 14:02:49.352 +02	Účastníkovi "Mars" byla odeslána zpráva o potvrzení nabídky s předmětem "Potvrzení nabídky - Kolo č. 12"
29. 4. 2016, 14:02:49.352 +02	Kolo č. 12 bylo ukončeno
29. 4. 2016, 14:02:54.456 +02	Účastník "Mars" otevřel zprávu s předmětem "Potvrzení nabídky - Kolo č. 12"
29. 4. 2016, 14:06:22.445 +02	Vyhodnocení kola č. 12 bylo spuštěno
29. 4. 2016, 14:06:22.552 +02	Vyhodnocení kola č. 12 ukončeno
29. 4. 2016, 14:06:22.552 +02	Účastník "Uran" podal následující nabídku: Úspěšně jste podali následující nabídku: Nové nabídky v tomto kole: Blok Nabídka B-2 175 500 000 CZK Celková nabídka: 175 500 000 CZK NEPOUŽITA absence Eligibility: 40 Aktivita nabídky: 20 Pro toto kolo je minimální aktivita ve výši 50%. Body eligibility zůstanou pro další kolo na hodnotě 40.
29. 4. 2016, 14:06:22.552 +02	Účastník "Neptun" podal následující nabídku: Úspěšně jste podali následující nabídku: Nejvyšší nabídky z minulého kola: Blok Nabídka A-1 78 750 000 CZK A-2 75 000 000 CZK C 138 000 000 CZK Nejsou nové nabídky na žádný blok. Celková nabídka: 291 750 000 CZK NEPOUŽITA absence Eligibility: 80 Aktivita nabídky: 40 Pro toto kolo je minimální aktivita ve výši 50%. Body eligibility zůstanou pro další kolo na hodnotě 80.
29. 4. 2016, 14:06:22.552 +02	Účastník "Mars" podal následující nabídku: Úspěšně jste podali následující nabídku: Nejvyšší nabídky z minulého kola: Blok Nabídka B-1 169 000 000 CZK B-2 169 000 000 CZK D-1 102 300 000 CZK D-2 102 300 000 CZK Nejsou nové nabídky na žádný blok. Celková nabídka: 542 600 000 CZK NEPOUŽITA absence Eligibility: 80 Aktivita nabídky: 60 Pro toto kolo je minimální aktivita ve výši 50%. Body eligibility zůstanou pro další kolo na hodnotě 80.
29. 4. 2016, 14:06:29.038 +02	Účastník "Uran" si vyžádal protokol "Protokol kola č. 12 (PDF)"
29. 4. 2016, 14:06:32.646 +02	Účastník "Neptun" si vyžádal protokol "Protokol kola č. 12 (PDF)"
29. 4. 2016, 14:06:39.944 +02	Účastník "Mars" si vyžádal protokol "Protokol kola č. 12 (PDF)"
29. 4. 2016, 14:45:00.001 +02	Kolo č. 13 bylo započato - čas ukončení: 29.04.2016 15:05:00 +02
29. 4. 2016, 14:46:10.135 +02	Nabídka účastníka "Uran" v kole č. 13 byla potvrzena

Datum a čas	Událost
29. 4. 2016, 14:46:10.136 +02	Účastníkovi "Uran" byla odeslána zpráva o potvrzení nabídky s předmětem "Potvrzení nabídky - Kolo č. 13"
29. 4. 2016, 14:46:14.929 +02	Účastník "Uran" otevřel zprávu s předmětem "Potvrzení nabídky - Kolo č. 13"
29. 4. 2016, 14:46:50.171 +02	Nabídka účastníka "Neptun" v kole č. 13 byla potvrzena
29. 4. 2016, 14:46:50.171 +02	Účastníkovi "Neptun" byla odeslána zpráva o potvrzení nabídky s předmětem "Potvrzení nabídky - Kolo č. 13"
29. 4. 2016, 14:46:56.870 +02	Účastník "Neptun" otevřel zprávu s předmětem "Potvrzení nabídky - Kolo č. 13"
29. 4. 2016, 14:48:41.357 +02	Nabídka účastníka "Mars" v kole č. 13 byla potvrzena
29. 4. 2016, 14:48:41.357 +02	Účastníkovi "Mars" byla odeslána zpráva o potvrzení nabídky s předmětem "Potvrzení nabídky - Kolo č. 13"
29. 4. 2016, 14:48:41.357 +02	Kolo č. 13 bylo ukončeno
29. 4. 2016, 14:48:44.193 +02	Účastník "Mars" otevřel zprávu s předmětem "Potvrzení nabídky - Kolo č. 13"
29. 4. 2016, 14:52:05.032 +02	Vyhodnocení kola č. 13 bylo spuštěno
29. 4. 2016, 14:52:05.123 +02	Vyhodnocení kola č. 13 ukončeno
29. 4. 2016, 14:52:05.123 +02	Účastník "Uran" podal následující nabídku: Úspěšně jste podali následující nabídku: Nejvyšší nabídky z minulého kola: Blok Nabídka B-2 175 500 000 CZK Nejsou nové nabídky na žádný blok. Celková nabídka: 175 500 000 CZK NEPOUŽITA absence Eligibility: 40 Aktivita nabídky: 20 Pro toto kolo je minimální aktivita ve výši 50%. Body eligibility zůstanou pro další kolo na hodnotě 40.
29. 4. 2016, 14:52:05.123 +02	Účastník "Neptun" podal následující nabídku: Úspěšně jste podali následující nabídku: Nejvyšší nabídky z minulého kola: Blok Nabídka A-1 78 750 000 CZK A-2 75 000 000 CZK C 138 000 000 CZK Nejsou nové nabídky na žádný blok. Celková nabídka: 291 750 000 CZK NEPOUŽITA absence Eligibility: 80 Aktivita nabídky: 40 Pro toto kolo je minimální aktivita ve výši 50%. Body eligibility zůstanou pro další kolo na hodnotě 80.
29. 4. 2016, 14:52:05.123 +02	Účastník "Mars" podal následující nabídku: Úspěšně jste podali následující nabídku: Nejvyšší nabídky z minulého kola: Blok Nabídka B-1 169 000 000 CZK D-1 102 300 000 CZK D-2 102 300 000 CZK Nové nabídky v tomto kole: Blok Nabídka B-2 182 000 000 CZK Celková nabídka: 555 600 000 CZK NEPOUŽITA absence Eligibility: 80 Aktivita nabídky: 60 Pro toto kolo je minimální aktivita ve výši 50%. Body eligibility zůstanou pro další kolo na hodnotě 80.
29. 4. 2016, 14:52:13.783 +02	Účastník "Uran" si vyžádal protokol "Protokol kola č. 13 (XLSX)"
29. 4. 2016, 14:52:16.363 +02	Účastník "Mars" si vyžádal protokol "Protokol kola č. 13 (PDF)"
29. 4. 2016, 14:52:17.470 +02	Účastník "Neptun" si vyžádal protokol "Protokol kola č. 13 (PDF)"
29. 4. 2016, 14:52:27.639 +02	Účastník "Uran" si vyžádal protokol "Protokol kola č. 13 (PDF)"
29. 4. 2016, 15:30:00.001 +02	Kolo č. 14 bylo započato - čas ukončení: 29.04.2016 15:50:00 +02
29. 4. 2016, 15:30:39.803 +02	Nabídka účastníka "Uran" v kole č. 14 byla potvrzena
29. 4. 2016, 15:30:39.803 +02	Účastníkovi "Uran" byla odeslána zpráva o potvrzení nabídky s předmětem "Potvrzení nabídky - Kolo č. 14"
29. 4. 2016, 15:30:48.803 +02	Účastník "Uran" otevřel zprávu s předmětem "Potvrzení nabídky - Kolo č. 14"
29. 4. 2016, 15:32:03.714 +02	Nabídka účastníka "Neptun" v kole č. 14 byla potvrzena
29. 4. 2016, 15:32:03.715 +02	Účastníkovi "Neptun" byla odeslána zpráva o potvrzení nabídky s předmětem "Potvrzení nabídky - Kolo č. 14"

Datum a čas	Událost
29. 4. 2016, 15:32:16.403 +02	Účastník "Neptun" otevřel zprávu s předmětem "Potvrzení nabídky - Kolo č. 14"
29. 4. 2016, 15:33:15.904 +02	Nabídka účastníka "Mars" v kole č. 14 byla potvrzena
29. 4. 2016, 15:33:15.904 +02	Účastníkovi "Mars" byla odeslána zpráva o potvrzení nabídky s předmětem "Potvrzení nabídky - Kolo č. 14"
29. 4. 2016, 15:33:15.904 +02	Kolo č. 14 bylo ukončeno
29. 4. 2016, 15:33:19.932 +02	Účastník "Mars" otevřel zprávu s předmětem "Potvrzení nabídky - Kolo č. 14"
29. 4. 2016, 15:36:01.213 +02	Vyhodnocení kola č. 14 bylo spuštěno
29. 4. 2016, 15:36:01.318 +02	Vyhodnocení kola č. 14 ukončeno
29. 4. 2016, 15:36:01.318 +02	Účastník "Uran" podal následující nabídku: Úspěšně jste podali následující nabídku: Nové nabídky v tomto kole: Blok Nabídka B-1 175 500 000 CZK Celková nabídka: 175 500 000 CZK NEPOUŽITA absence Eligibilita: 40 Aktivita nabídky: 20 Pro toto kolo je minimální aktivita ve výši 50%. Body eligibility zůstanou pro další kolo na hodnotě 40.
29. 4. 2016, 15:36:01.318 +02	Účastník "Neptun" podal následující nabídku: Úspěšně jste podali následující nabídku: Nejvyšší nabídky z minulého kola: Blok Nabídka A-1 78 750 000 CZK A-2 75 000 000 CZK C 138 000 000 CZK Nejsou nové nabídky na žádný blok. Celková nabídka: 291 750 000 CZK NEPOUŽITA absence Eligibilita: 80 Aktivita nabídky: 40 Pro toto kolo je minimální aktivita ve výši 50%. Body eligibility zůstanou pro další kolo na hodnotě 80.
29. 4. 2016, 15:36:01.318 +02	Účastník "Mars" podal následující nabídku: Úspěšně jste podali následující nabídku: Nejvyšší nabídky z minulého kola: Blok Nabídka B-1 169 000 000 CZK B-2 182 000 000 CZK D-1 102 300 000 CZK D-2 102 300 000 CZK Nejsou nové nabídky na žádný blok. Celková nabídka: 555 600 000 CZK NEPOUŽITA absence Eligibilita: 80 Aktivita nabídky: 60 Pro toto kolo je minimální aktivita ve výši 50%. Body eligibility zůstanou pro další kolo na hodnotě 80.
29. 4. 2016, 15:36:14.523 +02	Účastník "Uran" si vyžádal protokol "Protokol kola č. 14 (PDF)"
29. 4. 2016, 15:36:15.344 +02	Účastník "Neptun" si vyžádal protokol "Protokol kola č. 14 (PDF)"
29. 4. 2016, 15:36:17.418 +02	Účastník "Mars" si vyžádal protokol "Protokol kola č. 14 (PDF)"
29. 4. 2016, 16:15:00.002 +02	Kolo č. 15 bylo započato - čas ukončení: 29.04.2016 16:35:00 +02
29. 4. 2016, 16:16:40.575 +02	Nabídka účastníka "Uran" v kole č. 15 byla potvrzena
29. 4. 2016, 16:16:40.575 +02	Účastníkovi "Uran" byla odeslána zpráva o potvrzení nabídky s předmětem "Potvrzení nabídky - Kolo č. 15"
29. 4. 2016, 16:16:44.116 +02	Účastník "Uran" otevřel zprávu s předmětem "Potvrzení nabídky - Kolo č. 15"
29. 4. 2016, 16:16:53.158 +02	Nabídka účastníka "Neptun" v kole č. 15 byla potvrzena
29. 4. 2016, 16:16:53.158 +02	Účastníkovi "Neptun" byla odeslána zpráva o potvrzení nabídky s předmětem "Potvrzení nabídky - Kolo č. 15"
29. 4. 2016, 16:17:01.338 +02	Účastník "Neptun" otevřel zprávu s předmětem "Potvrzení nabídky - Kolo č. 15"
29. 4. 2016, 16:19:22.177 +02	Nabídka účastníka "Mars" v kole č. 15 byla potvrzena
29. 4. 2016, 16:19:22.178 +02	Účastníkovi "Mars" byla odeslána zpráva o potvrzení nabídky s předmětem "Potvrzení nabídky - Kolo č. 15"
29. 4. 2016, 16:19:22.178 +02	Kolo č. 15 bylo ukončeno
29. 4. 2016, 16:19:24.851 +02	Účastník "Mars" otevřel zprávu s předmětem "Potvrzení nabídky - Kolo č. 15"

Datum a čas	Událost
29. 4. 2016, 16:22:18.796 +02	Vyhodnocení kola č. 15 bylo spuštěno
29. 4. 2016, 16:22:18.872 +02	Vyhodnocení kola č. 15 ukončeno
29. 4. 2016, 16:22:18.872 +02	Účastník "Uran" podal následující nabídku: Úspěšně jste podali následující nabídku: Nejvyšší nabídky z minulého kola: Blok Nabídka B-1 175 500 000 CZK Nejsou nové nabídky na žádný blok. Celková nabídka: 175 500 000 CZK NEPOUŽITA absence Eligibility: 40 Aktivita nabídky: 20 Pro toto kolo je minimální aktivita ve výši 50%. Body eligibility zůstanou pro další kolo na hodnotě 40.
29. 4. 2016, 16:22:18.872 +02	Účastník "Neptun" podal následující nabídku: Úspěšně jste podali následující nabídku: Nejvyšší nabídky z minulého kola: Blok Nabídka A-1 78 750 000 CZK A-2 75 000 000 CZK C 138 000 000 CZK Nejsou nové nabídky na žádný blok. Celková nabídka: 291 750 000 CZK NEPOUŽITA absence Eligibility: 80 Aktivita nabídky: 40 Pro toto kolo je minimální aktivita ve výši 50%. Body eligibility zůstanou pro další kolo na hodnotě 80.
29. 4. 2016, 16:22:18.872 +02	Účastník "Mars" podal následující nabídku: Úspěšně jste podali následující nabídku: Nejvyšší nabídky z minulého kola: Blok Nabídka B-2 182 000 000 CZK D-1 102 300 000 CZK D-2 102 300 000 CZK Nové nabídky v tomto kole: Blok Nabídka B-1 182 000 000 CZK Celková nabídka: 568 600 000 CZK NEPOUŽITA absence Eligibility: 80 Aktivita nabídky: 60 Pro toto kolo je minimální aktivita ve výši 50%. Body eligibility zůstanou pro další kolo na hodnotě 80.
29. 4. 2016, 16:22:28.496 +02	Účastník "Mars" si vyžádal protokol "Protokol kola č. 15 (PDF)"
29. 4. 2016, 16:22:33.446 +02	Účastník "Neptun" si vyžádal protokol "Protokol kola č. 15 (PDF)"
29. 4. 2016, 16:22:35.095 +02	Účastník "Uran" si vyžádal protokol "Protokol kola č. 15 (PDF)"
29. 4. 2016, 16:28:20.387 +02	Zpráva s předmětem "Ukončení 3. aukčního dne " byla zaslána všem účastníkům: "15. kolo bylo posledním aukčním kolem v dnešním dni. Aukce bude pokračovat v pondělí 2. 5. 2016. 16. kolo začne v 9:00. "
29. 4. 2016, 16:28:28.742 +02	Účastník "Neptun" otevřel zprávu s předmětem "Ukončení 3. aukčního dne "
29. 4. 2016, 16:28:29.296 +02	Účastník "Mars" otevřel zprávu s předmětem "Ukončení 3. aukčního dne "
29. 4. 2016, 16:28:29.583 +02	Účastník "Uran" otevřel zprávu s předmětem "Ukončení 3. aukčního dne "
29. 4. 2016, 16:28:47.343 +02	Účastník "Mars" se odpojil (login: mars_02; IP: no connection)
29. 4. 2016, 16:29:00.430 +02	Účastník "Neptun" se odpojil (login: neptun_01; IP: no connection)
29. 4. 2016, 16:29:10.844 +02	Účastník "Mars" se přihlásil (login: mars_03; IP: 89.24.191.48:49201)
29. 4. 2016, 16:29:59.964 +02	Účastník "Mars" si vyžádal protokol "Protocol of round 8 (PDF)"
29. 4. 2016, 16:30:14.040 +02	Účastník "Mars" si vyžádal protokol "Protocol of round 9 (PDF)"
29. 4. 2016, 16:30:27.192 +02	Účastník "Mars" si vyžádal protokol "Protocol of round 10 (PDF)"
29. 4. 2016, 16:30:34.240 +02	Účastník "Mars" si vyžádal protokol "Protocol of round 11 (PDF)"
29. 4. 2016, 16:30:41.668 +02	Účastník "Mars" si vyžádal protokol "Protocol of round 12 (PDF)"
29. 4. 2016, 16:30:48.548 +02	Účastník "Mars" si vyžádal protokol "Protocol of round 13 (PDF)"
29. 4. 2016, 16:30:56.764 +02	Účastník "Mars" si vyžádal protokol "Protocol of round 14 (PDF)"

Datum a čas	Událost
29. 4. 2016, 16:31:03.504 +02	Účastník "Mars" si vyžádal protokol "Protocol of round 15 (PDF)"
29. 4. 2016, 16:31:55.517 +02	Účastník "Uran" se odpojil před celkovým dokončením přihlášení (IP: no connection)
29. 4. 2016, 16:33:26.003 +02	Účastník "Mars" se odpojil (login: mars_03; IP: no connection)
29. 4. 2016, 17:11:18.227 +02	Účastník "Uran" se odpojil (login: uran_01; IP: no connection)
2. 5. 2016, 08:21:49.415 +02	Účastník "Uran" se přihlásil (login: uran_01; IP: 160.218.176.106:49365)
2. 5. 2016, 08:21:56.518 +02	Účastník "Uran" se odpojil (login: uran_01; IP: no connection)
2. 5. 2016, 08:22:35.292 +02	Účastník "Mars" se přihlásil (login: mars_02; IP: 89.24.191.38:49181)
2. 5. 2016, 08:24:56.292 +02	Účastník "Uran" se přihlásil (login: uran_01; IP: 217.77.161.17:17304)
2. 5. 2016, 08:25:01.485 +02	Účastník "Uran" se odpojil (login: uran_01; IP: no connection)
2. 5. 2016, 08:27:18.606 +02	Účastník "Uran" se přihlásil (login: uran_01; IP: 160.218.185.63:49288)
2. 5. 2016, 08:27:30.345 +02	Účastník "Uran" se odpojil (login: uran_01; IP: no connection)
2. 5. 2016, 08:30:57.424 +02	Účastník "Neptun" se přihlásil (login: neptun_01; IP: 80.188.20.200:49264)
2. 5. 2016, 08:31:04.099 +02	Účastník "Uran" se přihlásil (login: uran_01; IP: 217.77.161.17:21065)
2. 5. 2016, 09:00:00.001 +02	Kolo č. 16 bylo započato - čas ukončení: 02.05.2016 09:20:00 +02
2. 5. 2016, 09:01:05.917 +02	Nabídka účastníka "Uran" v kole č. 16 byla potvrzena
2. 5. 2016, 09:01:05.918 +02	Účastníkovi "Uran" byla odeslána zpráva o potvrzení nabídky s předmětem "Potvrzení nabídky - Kolo č. 16"
2. 5. 2016, 09:01:08.956 +02	Účastník "Uran" otevřel zprávu s předmětem "Potvrzení nabídky - Kolo č. 16"
2. 5. 2016, 09:02:17.728 +02	Nabídka účastníka "Neptun" v kole č. 16 byla potvrzena
2. 5. 2016, 09:02:17.728 +02	Účastníkovi "Neptun" byla odeslána zpráva o potvrzení nabídky s předmětem "Potvrzení nabídky - Kolo č. 16"
2. 5. 2016, 09:02:22.223 +02	Účastník "Neptun" otevřel zprávu s předmětem "Potvrzení nabídky - Kolo č. 16"
2. 5. 2016, 09:04:12.959 +02	Nabídka účastníka "Mars" v kole č. 16 byla potvrzena
2. 5. 2016, 09:04:12.959 +02	Účastníkovi "Mars" byla odeslána zpráva o potvrzení nabídky s předmětem "Potvrzení nabídky - Kolo č. 16"
2. 5. 2016, 09:04:12.959 +02	Kolo č. 16 bylo ukončeno
2. 5. 2016, 09:04:15.520 +02	Účastník "Mars" otevřel zprávu s předmětem "Potvrzení nabídky - Kolo č. 16"
2. 5. 2016, 09:07:01.983 +02	Vyhodnocení kola č. 16 bylo spuštěno
2. 5. 2016, 09:07:02.041 +02	Vyhodnocení kola č. 16 ukončeno
2. 5. 2016, 09:07:02.041 +02	Účastník "Uran" podal následující nabídku: Úspěšně jste podali následující nabídku: Nové nabídky v tomto kole: Blok Nabídka B-2 188 500 000 CZK Celková nabídka: 188 500 000 CZK NEPOUŽITA absence Eligibilita: 40 Aktivita nabídky: 20 Pro toto kolo je minimální aktivita ve výši 50%. Body eligibility zůstanou pro další kolo na hodnotě 40.
2. 5. 2016, 09:07:02.041 +02	Účastník "Neptun" podal následující nabídku: Úspěšně jste podali následující nabídku: Nejvyšší nabídky z minulého kola: Blok Nabídka A-1 78 750 000 CZK A-2 75 000 000 CZK C 138 000 000 CZK Nejsou nové nabídky na žádný blok. Celková nabídka: 291 750 000 CZK NEPOUŽITA absence Eligibilita: 80 Aktivita nabídky: 40 Pro toto kolo je minimální aktivita ve výši 50%. Body eligibility zůstanou pro další kolo na hodnotě 80.

Datum a čas	Událost
2. 5. 2016, 09:07:02.041 +02	Účastník "Mars" podal následující nabídku: Úspěšně jste podali následující nabídku: Nejvyšší nabídky z minulého kola: Blok Nabídka B-1 182 000 000 CZK B-2 182 000 000 CZK D-1 102 300 000 CZK D-2 102 300 000 CZK Nejsou nové nabídky na žádný blok. Celková nabídka: 568 600 000 CZK NEPOUŽITA absence Eligibilita: 80 Aktivita nabídky: 60 Pro toto kolo je minimální aktivita ve výši 50%. Body eligibility zůstanou pro další kolo na hodnotě 80.
2. 5. 2016, 09:07:11.640 +02	Účastník "Neptun" si vyžádal protokol "Protokol kola č. 16 (PDF)"
2. 5. 2016, 09:07:12.692 +02	Účastník "Mars" si vyžádal protokol "Protokol kola č. 16 (PDF)"
2. 5. 2016, 09:07:14.305 +02	Účastník "Uran" si vyžádal protokol "Protokol kola č. 16 (PDF)"
2. 5. 2016, 09:45:00.002 +02	Kolo č. 17 bylo započato - čas ukončení: 02.05.2016 10:05:00 +02
2. 5. 2016, 09:45:45.153 +02	Nabídka účastníka "Uran" v kole č. 17 byla potvrzena
2. 5. 2016, 09:45:45.153 +02	Účastníkovi "Uran" byla odeslána zpráva o potvrzení nabídky s předmětem "Potvrzení nabídky - Kolo č. 17"
2. 5. 2016, 09:45:48.551 +02	Účastník "Uran" otevřel zprávu s předmětem "Potvrzení nabídky - Kolo č. 17"
2. 5. 2016, 09:46:10.224 +02	Nabídka účastníka "Neptun" v kole č. 17 byla potvrzena
2. 5. 2016, 09:46:10.224 +02	Účastníkovi "Neptun" byla odeslána zpráva o potvrzení nabídky s předmětem "Potvrzení nabídky - Kolo č. 17"
2. 5. 2016, 09:49:06.341 +02	Nabídka účastníka "Mars" v kole č. 17 byla potvrzena
2. 5. 2016, 09:49:06.341 +02	Účastníkovi "Mars" byla odeslána zpráva o potvrzení nabídky s předmětem "Potvrzení nabídky - Kolo č. 17"
2. 5. 2016, 09:49:06.341 +02	Kolo č. 17 bylo ukončeno
2. 5. 2016, 09:49:09.860 +02	Účastník "Mars" otevřel zprávu s předmětem "Potvrzení nabídky - Kolo č. 17"
2. 5. 2016, 09:52:50.869 +02	Vyhodnocení kola č. 17 bylo spuštěno
2. 5. 2016, 09:52:50.935 +02	Vyhodnocení kola č. 17 ukončeno
2. 5. 2016, 09:52:50.935 +02	Účastník "Uran" podal následující nabídku: Úspěšně jste podali následující nabídku: Nejvyšší nabídky z minulého kola: Blok Nabídka B-2 188 500 000 CZK Nejsou nové nabídky na žádný blok. Celková nabídka: 188 500 000 CZK NEPOUŽITA absence Eligibilita: 40 Aktivita nabídky: 20 Pro toto kolo je minimální aktivita ve výši 50%. Body eligibility zůstanou pro další kolo na hodnotě 40.
2. 5. 2016, 09:52:50.935 +02	Účastník "Neptun" podal následující nabídku: Úspěšně jste podali následující nabídku: Nejvyšší nabídky z minulého kola: Blok Nabídka A-1 78 750 000 CZK A-2 75 000 000 CZK C 138 000 000 CZK Nejsou nové nabídky na žádný blok. Celková nabídka: 291 750 000 CZK NEPOUŽITA absence Eligibilita: 80 Aktivita nabídky: 40 Pro toto kolo je minimální aktivita ve výši 50%. Body eligibility zůstanou pro další kolo na hodnotě 80.
2. 5. 2016, 09:52:50.935 +02	Účastník "Mars" podal následující nabídku: Úspěšně jste podali následující nabídku: Nejvyšší nabídky z minulého kola: Blok Nabídka B-1 182 000 000 CZK D-1 102 300 000 CZK D-2 102 300 000 CZK Nové nabídky v tomto kole: Blok Nabídka B-2 195 000 000 CZK Celková nabídka: 581 600 000 CZK NEPOUŽITA absence Eligibilita: 80 Aktivita nabídky: 60 Pro toto kolo je minimální aktivita ve výši 50%. Body eligibility zůstanou pro další kolo na hodnotě 80.
2. 5. 2016, 09:53:00.925 +02	Účastník "Uran" si vyžádal protokol "Protokol kola č. 17 (PDF)"

Datum a čas	Událost
2. 5. 2016, 09:53:02.936 +02	Účastník "Neptun" si vyžádal protokol "Protokol kola č. 17 (PDF)"
2. 5. 2016, 09:53:11.295 +02	Účastník "Mars" si vyžádal protokol "Protokol kola č. 17 (PDF)"
2. 5. 2016, 10:30:00.001 +02	Kolo č. 18 bylo započato - čas ukončení: 02.05.2016 10:50:00 +02
2. 5. 2016, 10:30:54.575 +02	Nabídka účastníka "Neptun" v kole č. 18 byla potvrzena
2. 5. 2016, 10:30:54.576 +02	Účastníkovi "Neptun" byla odeslána zpráva o potvrzení nabídky s předmětem "Potvrzení nabídky - Kolo č. 18"
2. 5. 2016, 10:30:59.807 +02	Účastník "Neptun" otevřel zprávu s předmětem "Potvrzení nabídky - Kolo č. 17"
2. 5. 2016, 10:31:02.103 +02	Účastník "Neptun" otevřel zprávu s předmětem "Potvrzení nabídky - Kolo č. 18"
2. 5. 2016, 10:31:36.969 +02	Nabídka účastníka "Uran" v kole č. 18 byla potvrzena
2. 5. 2016, 10:31:36.969 +02	Účastníkovi "Uran" byla odeslána zpráva o potvrzení nabídky s předmětem "Potvrzení nabídky - Kolo č. 18"
2. 5. 2016, 10:31:40.729 +02	Účastník "Uran" otevřel zprávu s předmětem "Potvrzení nabídky - Kolo č. 18"
2. 5. 2016, 10:32:50.520 +02	Nabídka účastníka "Mars" v kole č. 18 byla potvrzena
2. 5. 2016, 10:32:50.520 +02	Účastníkovi "Mars" byla odeslána zpráva o potvrzení nabídky s předmětem "Potvrzení nabídky - Kolo č. 18"
2. 5. 2016, 10:32:50.520 +02	Kolo č. 18 bylo ukončeno
2. 5. 2016, 10:32:56.082 +02	Účastník "Mars" otevřel zprávu s předmětem "Potvrzení nabídky - Kolo č. 18"
2. 5. 2016, 10:35:02.372 +02	Vyhodnocení kola č. 18 bylo spuštěno
2. 5. 2016, 10:35:02.429 +02	Vyhodnocení kola č. 18 ukončeno
2. 5. 2016, 10:35:02.429 +02	Účastník "Neptun" podal následující nabídku: Úspěšně jste podali následující nabídku: Nejvyšší nabídky z minulého kola: Blok Nabídka A-1 78 750 000 CZK A-2 75 000 000 CZK C 138 000 000 CZK Nejsou nové nabídky na žádný blok. Celková nabídka: 291 750 000 CZK NEPOUŽITA absence Eligibility: 80 Aktivita nabídky: 40 Pro toto kolo je minimální aktivita ve výši 50%. Body eligibility zůstanou pro další kolo na hodnotě 80.
2. 5. 2016, 10:35:02.429 +02	Účastník "Uran" podal následující nabídku: Úspěšně jste podali následující nabídku: Nové nabídky v tomto kole: Blok Nabídka B-1 188 500 000 CZK Celková nabídka: 188 500 000 CZK NEPOUŽITA absence Eligibility: 40 Aktivita nabídky: 20 Pro toto kolo je minimální aktivita ve výši 50%. Body eligibility zůstanou pro další kolo na hodnotě 40.
2. 5. 2016, 10:35:02.429 +02	Účastník "Mars" podal následující nabídku: Úspěšně jste podali následující nabídku: Nejvyšší nabídky z minulého kola: Blok Nabídka B-1 182 000 000 CZK B-2 195 000 000 CZK D-1 102 300 000 CZK D-2 102 300 000 CZK Nejsou nové nabídky na žádný blok. Celková nabídka: 581 600 000 CZK NEPOUŽITA absence Eligibility: 80 Aktivita nabídky: 60 Pro toto kolo je minimální aktivita ve výši 50%. Body eligibility zůstanou pro další kolo na hodnotě 80.
2. 5. 2016, 10:35:12.505 +02	Účastník "Uran" si vyžádal protokol "Protokol kola č. 18 (PDF)"
2. 5. 2016, 10:35:18.843 +02	Účastník "Neptun" si vyžádal protokol "Protokol kola č. 18 (PDF)"
2. 5. 2016, 10:35:43.107 +02	Účastník "Mars" si vyžádal protokol "Protokol kola č. 18 (PDF)"
2. 5. 2016, 11:15:00.001 +02	Kolo č. 19 bylo započato - čas ukončení: 02.05.2016 11:35:00 +02
2. 5. 2016, 11:15:51.625 +02	Nabídka účastníka "Uran" v kole č. 19 byla potvrzena

Datum a čas	Událost
2. 5. 2016, 11:15:51.625 +02	Účastníkovi "Uran" byla odeslána zpráva o potvrzení nabídky s předmětem "Potvrzení nabídky - Kolo č. 19"
2. 5. 2016, 11:15:55.553 +02	Účastník "Uran" otevřel zprávu s předmětem "Potvrzení nabídky - Kolo č. 19"
2. 5. 2016, 11:16:28.704 +02	Nabídka účastníka "Neptun" v kole č. 19 byla potvrzena
2. 5. 2016, 11:16:28.704 +02	Účastníkovi "Neptun" byla odeslána zpráva o potvrzení nabídky s předmětem "Potvrzení nabídky - Kolo č. 19"
2. 5. 2016, 11:16:43.227 +02	Účastník "Neptun" otevřel zprávu s předmětem "Potvrzení nabídky - Kolo č. 19"
2. 5. 2016, 11:18:48.484 +02	Nabídka účastníka "Mars" v kole č. 19 byla potvrzena
2. 5. 2016, 11:18:48.484 +02	Účastníkovi "Mars" byla odeslána zpráva o potvrzení nabídky s předmětem "Potvrzení nabídky - Kolo č. 19"
2. 5. 2016, 11:18:48.484 +02	Kolo č. 19 bylo ukončeno
2. 5. 2016, 11:18:55.104 +02	Účastník "Mars" otevřel zprávu s předmětem "Potvrzení nabídky - Kolo č. 19"
2. 5. 2016, 11:22:14.453 +02	Vyhodnocení kola č. 19 bylo spuštěno
2. 5. 2016, 11:22:14.514 +02	Vyhodnocení kola č. 19 ukončeno
2. 5. 2016, 11:22:14.514 +02	Účastník "Uran" podal následující nabídku: Úspěšně jste podali následující nabídku: Nejvyšší nabídky z minulého kola: Blok Nabídka B-1 188 500 000 CZK Nejsou nové nabídky na žádný blok. Celková nabídka: 188 500 000 CZK NEPOUŽITA absence Eligibility: 40 Aktivita nabídky: 20 Pro toto kolo je minimální aktivita ve výši 50%. Body eligibility zůstanou pro další kolo na hodnotě 40.
2. 5. 2016, 11:22:14.514 +02	Účastník "Neptun" podal následující nabídku: Úspěšně jste podali následující nabídku: Nejvyšší nabídky z minulého kola: Blok Nabídka A-1 78 750 000 CZK A-2 75 000 000 CZK C 138 000 000 CZK Nejsou nové nabídky na žádný blok. Celková nabídka: 291 750 000 CZK NEPOUŽITA absence Eligibility: 80 Aktivita nabídky: 40 Pro toto kolo je minimální aktivita ve výši 50%. Body eligibility zůstanou pro další kolo na hodnotě 80.
2. 5. 2016, 11:22:14.514 +02	Účastník "Mars" podal následující nabídku: Úspěšně jste podali následující nabídku: Nejvyšší nabídky z minulého kola: Blok Nabídka B-2 195 000 000 CZK D-1 102 300 000 CZK D-2 102 300 000 CZK Nové nabídky v tomto kole: Blok Nabídka B-1 195 000 000 CZK Celková nabídka: 594 600 000 CZK NEPOUŽITA absence Eligibility: 80 Aktivita nabídky: 60 Pro toto kolo je minimální aktivita ve výši 50%. Body eligibility zůstanou pro další kolo na hodnotě 80.
2. 5. 2016, 11:22:23.515 +02	Účastník "Neptun" si vyžádal protokol "Protokol kola č. 19 (PDF)"
2. 5. 2016, 11:22:23.897 +02	Účastník "Uran" si vyžádal protokol "Protokol kola č. 19 (PDF)"
2. 5. 2016, 11:22:25.536 +02	Účastník "Mars" si vyžádal protokol "Protokol kola č. 19 (PDF)"
2. 5. 2016, 14:00:00.002 +02	Kolo č. 20 bylo započato - čas ukončení: 02.05.2016 14:20:00 +02
2. 5. 2016, 14:02:45.988 +02	Nabídka účastníka "Mars" v kole č. 20 byla potvrzena
2. 5. 2016, 14:02:45.988 +02	Účastníkovi "Mars" byla odeslána zpráva o potvrzení nabídky s předmětem "Potvrzení nabídky - Kolo č. 20"
2. 5. 2016, 14:02:59.004 +02	Účastník "Mars" otevřel zprávu s předmětem "Potvrzení nabídky - Kolo č. 20"
2. 5. 2016, 14:06:29.204 +02	Nabídka účastníka "Neptun" v kole č. 20 byla potvrzena
2. 5. 2016, 14:06:29.204 +02	Účastníkovi "Neptun" byla odeslána zpráva o potvrzení nabídky s předmětem "Potvrzení nabídky - Kolo č. 20"
2. 5. 2016, 14:06:35.387 +02	Účastník "Neptun" otevřel zprávu s předmětem "Potvrzení nabídky - Kolo č. 20"

Datum a čas	Událost
2. 5. 2016, 14:07:37.251 +02	Účastník "Neptun" si vyžádal protokol "Protokol kola č. 17 (XLSX)"
2. 5. 2016, 14:10:00.457 +02	Nabídka účastníka "Uran" v kole č. 20 byla potvrzena
2. 5. 2016, 14:10:00.458 +02	Účastníkovi "Uran" byla odeslána zpráva o potvrzení nabídky s předmětem "Potvrzení nabídky - Kolo č. 20"
2. 5. 2016, 14:10:00.458 +02	Kolo č. 20 bylo ukončeno
2. 5. 2016, 14:10:05.873 +02	Účastník "Uran" otevřel zprávu s předmětem "Potvrzení nabídky - Kolo č. 20"
2. 5. 2016, 14:12:53.431 +02	Vyhodnocení kola č. 20 bylo spuštěno
2. 5. 2016, 14:12:53.513 +02	Vyhodnocení kola č. 20 ukončeno
2. 5. 2016, 14:12:53.513 +02	Účastník "Mars" podal následující nabídku: Úspěšně jste podali následující nabídku: Nejvyšší nabídky z minulého kola: Blok Nabídka B-1 195 000 000 CZK B-2 195 000 000 CZK D-1 102 300 000 CZK D-2 102 300 000 CZK Nejsou nové nabídky na žádný blok. Celková nabídka: 594 600 000 CZK NEPOUŽITA absence Eligibility: 80 Aktivita nabídky: 60 Pro toto kolo je minimální aktivita ve výši 50%. Body eligibility zůstanou pro další kolo na hodnotě 80.
2. 5. 2016, 14:12:53.513 +02	Účastník "Neptun" podal následující nabídku: Úspěšně jste podali následující nabídku: Nejvyšší nabídky z minulého kola: Blok Nabídka A-1 78 750 000 CZK A-2 75 000 000 CZK C 138 000 000 CZK Nejsou nové nabídky na žádný blok. Celková nabídka: 291 750 000 CZK NEPOUŽITA absence Eligibility: 80 Aktivita nabídky: 40 Pro toto kolo je minimální aktivita ve výši 50%. Body eligibility zůstanou pro další kolo na hodnotě 80.
2. 5. 2016, 14:12:53.513 +02	Účastník "Uran" podal následující nabídku: Úspěšně jste podali následující nabídku: Nové nabídky v tomto kole: Blok Nabídka A-2 78 750 000 CZK B-2 201 500 000 CZK Celková nabídka: 280 250 000 CZK NEPOUŽITA absence Eligibility: 40 Aktivita nabídky: 30 Pro toto kolo je minimální aktivita ve výši 50%. Body eligibility zůstanou pro další kolo na hodnotě 40.
2. 5. 2016, 14:13:02.432 +02	Účastník "Uran" si vyžádal protokol "Protokol kola č. 20 (PDF)"
2. 5. 2016, 14:13:15.984 +02	Účastník "Mars" si vyžádal protokol "Protokol kola č. 20 (PDF)"
2. 5. 2016, 14:13:29.707 +02	Účastník "Neptun" si vyžádal protokol "Protokol kola č. 20 (PDF)"
2. 5. 2016, 14:14:09.323 +02	Účastník "Neptun" si vyžádal protokol "Protokol kola č. 20 (PDF)"
2. 5. 2016, 14:45:00.001 +02	Kolo č. 21 bylo započato - čas ukončení: 02.05.2016 15:05:00 +02
2. 5. 2016, 14:45:29.901 +02	Nabídka účastníka "Uran" v kole č. 21 byla potvrzena
2. 5. 2016, 14:45:29.901 +02	Účastníkovi "Uran" byla odeslána zpráva o potvrzení nabídky s předmětem "Potvrzení nabídky - Kolo č. 21"
2. 5. 2016, 14:45:40.749 +02	Účastník "Uran" otevřel zprávu s předmětem "Potvrzení nabídky - Kolo č. 21"
2. 5. 2016, 14:49:03.572 +02	Nabídka účastníka "Mars" v kole č. 21 byla potvrzena
2. 5. 2016, 14:49:03.572 +02	Účastníkovi "Mars" byla odeslána zpráva o potvrzení nabídky s předmětem "Potvrzení nabídky - Kolo č. 21"
2. 5. 2016, 14:49:06.091 +02	Účastník "Mars" otevřel zprávu s předmětem "Potvrzení nabídky - Kolo č. 21"
2. 5. 2016, 14:49:27.983 +02	Nabídka účastníka "Neptun" v kole č. 21 byla potvrzena
2. 5. 2016, 14:49:27.984 +02	Účastníkovi "Neptun" byla odeslána zpráva o potvrzení nabídky s předmětem "Potvrzení nabídky - Kolo č. 21"
2. 5. 2016, 14:49:27.984 +02	Kolo č. 21 bylo ukončeno

Datum a čas	Událost
2. 5. 2016, 14:49:35.459 +02	Účastník "Neptun" otevřel zprávu s předmětem "Potvrzení nabídky - Kolo č. 21"
2. 5. 2016, 14:51:56.066 +02	Vyhodnocení kola č. 21 bylo spuštěno
2. 5. 2016, 14:51:56.133 +02	Vyhodnocení kola č. 21 ukončeno
2. 5. 2016, 14:51:56.133 +02	Účastník "Uran" podal následující nabídku: Úspěšně jste podali následující nabídku: Nejvyšší nabídky z minulého kola: Blok Nabídka A-2 78 750 000 CZK B-2 201 500 000 CZK Nejsou nové nabídky na žádný blok. Celková nabídka: 280 250 000 CZK NEPOUŽITA absence Eligibility: 40 Aktivita nabídky: 30 Pro toto kolo je minimální aktivita ve výši 50%. Body eligibility zůstanou pro další kolo na hodnotě 40.
2. 5. 2016, 14:51:56.133 +02	Účastník "Mars" podal následující nabídku: Úspěšně jste podali následující nabídku: Nejvyšší nabídky z minulého kola: Blok Nabídka B-1 195 000 000 CZK D-1 102 300 000 CZK D-2 102 300 000 CZK Nové nabídky v tomto kole: Blok Nabídka B-2 208 000 000 CZK Celková nabídka: 607 600 000 CZK NEPOUŽITA absence Eligibility: 80 Aktivita nabídky: 60 Pro toto kolo je minimální aktivita ve výši 50%. Body eligibility zůstanou pro další kolo na hodnotě 80.
2. 5. 2016, 14:51:56.133 +02	Účastník "Neptun" podal následující nabídku: Úspěšně jste podali následující nabídku: Nejvyšší nabídky z minulého kola: Blok Nabídka A-1 78 750 000 CZK C 138 000 000 CZK Nové nabídky v tomto kole: Blok Nabídka A-2 82 500 000 CZK Celková nabídka: 299 250 000 CZK NEPOUŽITA absence Eligibility: 80 Aktivita nabídky: 40 Pro toto kolo je minimální aktivita ve výši 50%. Body eligibility zůstanou pro další kolo na hodnotě 80.
2. 5. 2016, 14:52:07.883 +02	Účastník "Mars" si vyžádal protokol "Protokol kola č. 21 (PDF)"
2. 5. 2016, 14:52:15.584 +02	Účastník "Neptun" si vyžádal protokol "Protokol kola č. 21 (PDF)"
2. 5. 2016, 14:52:26.349 +02	Účastník "Uran" si vyžádal protokol "Protokol kola č. 21 (PDF)"
2. 5. 2016, 15:30:00.001 +02	Kolo č. 22 bylo započato - čas ukončení: 02.05.2016 15:50:00 +02
2. 5. 2016, 15:31:29.768 +02	Nabídka účastníka "Neptun" v kole č. 22 byla potvrzena
2. 5. 2016, 15:31:29.768 +02	Účastníkovi "Neptun" byla odeslána zpráva o potvrzení nabídky s předmětem "Potvrzení nabídky - Kolo č. 22"
2. 5. 2016, 15:31:35.292 +02	Účastník "Neptun" otevřel zprávu s předmětem "Potvrzení nabídky - Kolo č. 22"
2. 5. 2016, 15:34:43.376 +02	Nabídka účastníka "Mars" v kole č. 22 byla potvrzena
2. 5. 2016, 15:34:43.376 +02	Účastníkovi "Mars" byla odeslána zpráva o potvrzení nabídky s předmětem "Potvrzení nabídky - Kolo č. 22"
2. 5. 2016, 15:34:56.072 +02	Účastník "Mars" otevřel zprávu s předmětem "Potvrzení nabídky - Kolo č. 22"
2. 5. 2016, 15:40:00.301 +02	Nabídka účastníka "Uran" v kole č. 22 byla potvrzena
2. 5. 2016, 15:40:00.301 +02	Účastníkovi "Uran" byla odeslána zpráva o potvrzení nabídky s předmětem "Potvrzení nabídky - Kolo č. 22"
2. 5. 2016, 15:40:00.301 +02	Kolo č. 22 bylo ukončeno
2. 5. 2016, 15:40:04.449 +02	Účastník "Uran" otevřel zprávu s předmětem "Potvrzení nabídky - Kolo č. 22"
2. 5. 2016, 15:42:56.060 +02	Vyhodnocení kola č. 22 bylo spuštěno
2. 5. 2016, 15:42:56.141 +02	Vyhodnocení kola č. 22 ukončeno
2. 5. 2016, 15:42:56.141 +02	Účastník "Neptun" podal následující nabídku: Úspěšně jste podali následující nabídku: Nejvyšší nabídky z minulého kola: Blok Nabídka A-1 78 750 000 CZK A-2 82 500 000 CZK C 138 000 000 CZK Nejsou nové nabídky

Datum a čas	Událost
	na žádný blok. Celková nabídka: 299 250 000 CZK NEPOUŽITA absence Eligibilita: 80 Aktivita nabídky: 40 Pro toto kolo je minimální aktivita ve výši 50%. Body eligibility zůstanou pro další kolo na hodnotě 80.
2. 5. 2016, 15:42:56.141 +02	Účastník "Mars" podal následující nabídku: Úspěšně jste podali následující nabídku: Nejvyšší nabídky z minulého kola: Blok Nabídka B-1 195 000 000 CZK B-2 208 000 000 CZK D-1 102 300 000 CZK D-2 102 300 000 CZK Nejsou nové nabídky na žádný blok. Celková nabídka: 607 600 000 CZK NEPOUŽITA absence Eligibilita: 80 Aktivita nabídky: 60 Pro toto kolo je minimální aktivita ve výši 50%. Body eligibility zůstanou pro další kolo na hodnotě 80.
2. 5. 2016, 15:42:56.141 +02	Účastník "Uran" podal následující nabídku: Úspěšně jste podali následující nabídku: Nové nabídky v tomto kole: Blok Nabídka A-1 82 500 000 CZK B-1 201 500 000 CZK Celková nabídka: 284 000 000 CZK NEPOUŽITA absence Eligibilita: 40 Aktivita nabídky: 30 Pro toto kolo je minimální aktivita ve výši 50%. Body eligibility zůstanou pro další kolo na hodnotě 40.
2. 5. 2016, 15:43:05.433 +02	Účastník "Uran" si vyžádal protokol "Protokol kola č. 22 (PDF)"
2. 5. 2016, 15:43:15.731 +02	Účastník "Mars" si vyžádal protokol "Protokol kola č. 22 (PDF)"
2. 5. 2016, 15:43:16.975 +02	Účastník "Neptun" si vyžádal protokol "Protokol kola č. 22 (PDF)"
2. 5. 2016, 16:15:00.001 +02	Kolo č. 23 bylo započato - čas ukončení: 02.05.2016 16:35:00 +02
2. 5. 2016, 16:16:12.241 +02	Nabídka účastníka "Uran" v kole č. 23 byla potvrzena
2. 5. 2016, 16:16:12.241 +02	Účastníkovi "Uran" byla odeslána zpráva o potvrzení nabídky s předmětem "Potvrzení nabídky - Kolo č. 23"
2. 5. 2016, 16:16:14.981 +02	Účastník "Uran" otevřel zprávu s předmětem "Potvrzení nabídky - Kolo č. 23"
2. 5. 2016, 16:16:41.927 +02	Nabídka účastníka "Neptun" v kole č. 23 byla potvrzena
2. 5. 2016, 16:16:41.928 +02	Účastníkovi "Neptun" byla odeslána zpráva o potvrzení nabídky s předmětem "Potvrzení nabídky - Kolo č. 23"
2. 5. 2016, 16:16:47.563 +02	Účastník "Neptun" otevřel zprávu s předmětem "Potvrzení nabídky - Kolo č. 23"
2. 5. 2016, 16:18:55.336 +02	Nabídka účastníka "Mars" v kole č. 23 byla potvrzena
2. 5. 2016, 16:18:55.336 +02	Účastníkovi "Mars" byla odeslána zpráva o potvrzení nabídky s předmětem "Potvrzení nabídky - Kolo č. 23"
2. 5. 2016, 16:18:55.336 +02	Kolo č. 23 bylo ukončeno
2. 5. 2016, 16:19:01.952 +02	Účastník "Mars" otevřel zprávu s předmětem "Potvrzení nabídky - Kolo č. 23"
2. 5. 2016, 16:21:51.684 +02	Vyhodnocení kola č. 23 bylo spuštěno
2. 5. 2016, 16:21:51.750 +02	Vyhodnocení kola č. 23 ukončeno
2. 5. 2016, 16:21:51.750 +02	Účastník "Uran" podal následující nabídku: Úspěšně jste podali následující nabídku: Nejvyšší nabídky z minulého kola: Blok Nabídka A-1 82 500 000 CZK B-1 201 500 000 CZK Nejsou nové nabídky na žádný blok. Celková nabídka: 284 000 000 CZK NEPOUŽITA absence Eligibilita: 40 Aktivita nabídky: 30 Pro toto kolo je minimální aktivita ve výši 50%. Body eligibility zůstanou pro další kolo na hodnotě 40.
2. 5. 2016, 16:21:51.750 +02	Účastník "Neptun" podal následující nabídku: Úspěšně jste podali následující nabídku: Nejvyšší nabídky z minulého kola: Blok Nabídka A-2 82 500 000 CZK C 138 000 000 CZK Nové nabídky v tomto kole: Blok Nabídka

Datum a čas	Událost
2. 5. 2016, 16:21:51.750 +02	A-1 86 250 000 CZK Celková nabídka: 306 750 000 CZK NEPOUŽITA absence Eligibility: 80 Aktivita nabídky: 40 Pro toto kolo je minimální aktivita ve výši 50%. Body eligibility zůstanou pro další kolo na hodnotě 80.
2. 5. 2016, 16:21:51.750 +02	Účastník "Mars" podal následující nabídku: Úspěšně jste podali následující nabídku: Nejvyšší nabídky z minulého kola: Blok Nabídka B-2 208 000 000 CZK D-1 102 300 000 CZK D-2 102 300 000 CZK Nové nabídky v tomto kole: Blok Nabídka B-1 208 000 000 CZK Celková nabídka: 620 600 000 CZK NEPOUŽITA absence Eligibility: 80 Aktivita nabídky: 60 Pro toto kolo je minimální aktivita ve výši 50%. Body eligibility zůstanou pro další kolo na hodnotě 80.
2. 5. 2016, 16:21:59.736 +02	Účastník "Uran" si vyžádal protokol "Protokol kola č. 23 (PDF)"
2. 5. 2016, 16:22:02.188 +02	Účastník "Mars" si vyžádal protokol "Protokol kola č. 23 (PDF)"
2. 5. 2016, 16:22:13.160 +02	Účastník "Neptun" si vyžádal protokol "Protokol kola č. 23 (PDF)"
2. 5. 2016, 16:24:26.187 +02	Zpráva s předmětem "Ukončení 4. aukčního dne " byla zaslána všem účastníkům: "23. kolo bylo posledním aukčním kolem v dnešním dni. Aukce bude pokračovat v úterý 3. 5. 2016. 24. kolo začne v 9:00. "
2. 5. 2016, 16:24:31.208 +02	Účastník "Mars" otevřel zprávu s předmětem "Ukončení 4. aukčního dne "
2. 5. 2016, 16:24:31.972 +02	Účastník "Uran" otevřel zprávu s předmětem "Ukončení 4. aukčního dne "
2. 5. 2016, 16:24:37.051 +02	Účastník "Neptun" otevřel zprávu s předmětem "Ukončení 4. aukčního dne "
2. 5. 2016, 16:24:40.742 +02	Účastník "Mars" se odpojil (login: mars_02; IP: no connection)
2. 5. 2016, 16:25:05.026 +02	Účastník "Mars" se přihlásil (login: mars_01; IP: 89.24.191.48:49192)
2. 5. 2016, 16:26:16.707 +02	Účastník "Mars" si vyžádal protokol "Protocol of round 16 (PDF)"
2. 5. 2016, 16:26:37.491 +02	Účastník "Mars" si vyžádal protokol "Protocol of round 17 (PDF)"
2. 5. 2016, 16:26:48.743 +02	Účastník "Mars" si vyžádal protokol "Protocol of round 18 (PDF)"
2. 5. 2016, 16:27:01.867 +02	Účastník "Mars" si vyžádal protokol "Protocol of round 18 (PDF)"
2. 5. 2016, 16:27:12.947 +02	Účastník "Mars" si vyžádal protokol "Protocol of round 19 (PDF)"
2. 5. 2016, 16:27:26.659 +02	Účastník "Mars" si vyžádal protokol "Protocol of round 20 (PDF)"
2. 5. 2016, 16:27:34.259 +02	Účastník "Mars" si vyžádal protokol "Protocol of round 21 (PDF)"
2. 5. 2016, 16:27:39.773 +02	Účastník "Uran" se odpojil před celkovým dokončením přihlášení (IP: no connection)
2. 5. 2016, 16:27:43.931 +02	Účastník "Mars" si vyžádal protokol "Protocol of round 22 (PDF)"
2. 5. 2016, 16:27:52.867 +02	Účastník "Mars" si vyžádal protokol "Protocol of round 23 (PDF)"
2. 5. 2016, 16:29:17.168 +02	Účastník "Mars" se odpojil (login: mars_01; IP: no connection)
2. 5. 2016, 16:32:34.937 +02	Účastník "Uran" se odpojil (login: uran_01; IP: no connection)
2. 5. 2016, 17:15:35.198 +02	Účastník "Neptun" se odpojil (login: neptun_01; IP: no connection)
3. 5. 2016, 08:20:47.990 +02	Účastník "Uran" se přihlásil (login: uran_01; IP: 160.218.185.63:49296)
3. 5. 2016, 08:21:06.493 +02	Účastník "Uran" se odpojil (login: uran_01; IP: no connection)
3. 5. 2016, 08:28:25.145 +02	Účastník "Uran" se odpojil před celkovým dokončením přihlášení (IP: no connection)

Datum a čas	Událost
3. 5. 2016, 08:32:55.283 +02	Účastník "Neptun" se přihlásil (login: neptun_01; IP: 80.188.20.200:49417)
3. 5. 2016, 08:32:59.451 +02	Účastník "Uran" se přihlásil (login: uran_01; IP: 217.77.161.17:21531)
3. 5. 2016, 08:34:33.470 +02	Účastník "Mars" se přihlásil (login: mars_01; IP: 89.24.191.38:49178)
3. 5. 2016, 09:00:00.001 +02	Kolo č. 24 bylo započato - čas ukončení: 03.05.2016 09:20:00 +02
3. 5. 2016, 09:00:51.646 +02	Nabídka účastníka "Uran" v kole č. 24 byla potvrzena
3. 5. 2016, 09:00:51.646 +02	Účastníkovi "Uran" byla odeslána zpráva o potvrzení nabídky s předmětem "Potvrzení nabídky - Kolo č. 24"
3. 5. 2016, 09:00:54.866 +02	Účastník "Uran" otevřel zprávu s předmětem "Potvrzení nabídky - Kolo č. 24"
3. 5. 2016, 09:02:11.776 +02	Nabídka účastníka "Neptun" v kole č. 24 byla potvrzena
3. 5. 2016, 09:02:11.776 +02	Účastníkovi "Neptun" byla odeslána zpráva o potvrzení nabídky s předmětem "Potvrzení nabídky - Kolo č. 24"
3. 5. 2016, 09:02:18.964 +02	Účastník "Neptun" otevřel zprávu s předmětem "Potvrzení nabídky - Kolo č. 24"
3. 5. 2016, 09:03:45.219 +02	Nabídka účastníka "Mars" v kole č. 24 byla potvrzena
3. 5. 2016, 09:03:45.219 +02	Účastníkovi "Mars" byla odeslána zpráva o potvrzení nabídky s předmětem "Potvrzení nabídky - Kolo č. 24"
3. 5. 2016, 09:03:45.219 +02	Kolo č. 24 bylo ukončeno
3. 5. 2016, 09:03:52.961 +02	Účastník "Mars" otevřel zprávu s předmětem "Potvrzení nabídky - Kolo č. 24"
3. 5. 2016, 09:06:50.987 +02	Vyhodnocení kola č. 24 bylo spuštěno
3. 5. 2016, 09:06:51.215 +02	Vyhodnocení kola č. 24 ukončeno
3. 5. 2016, 09:06:51.215 +02	Účastník "Uran" podal následující nabídku: Úspěšně jste podali následující nabídku: Nové nabídky v tomto kole: Blok Nabídka B-2 214 500 000 CZK Celková nabídka: 214 500 000 CZK NEPOUŽITA absence Eligibility: 40 Aktivita nabídky: 20 Pro toto kolo je minimální aktivita ve výši 50%. Body eligibility zůstanou pro další kolo na hodnotě 40.
3. 5. 2016, 09:06:51.215 +02	Účastník "Neptun" podal následující nabídku: Úspěšně jste podali následující nabídku: Nejvyšší nabídky z minulého kola: Blok Nabídka A-1 86 250 000 CZK A-2 82 500 000 CZK C 138 000 000 CZK Nejsou nové nabídky na žádný blok. Celková nabídka: 306 750 000 CZK NEPOUŽITA absence Eligibility: 80 Aktivita nabídky: 40 Pro toto kolo je minimální aktivita ve výši 50%. Body eligibility zůstanou pro další kolo na hodnotě 80.
3. 5. 2016, 09:06:51.215 +02	Účastník "Mars" podal následující nabídku: Úspěšně jste podali následující nabídku: Nejvyšší nabídky z minulého kola: Blok Nabídka B-1 208 000 000 CZK B-2 208 000 000 CZK D-1 102 300 000 CZK D-2 102 300 000 CZK Nejsou nové nabídky na žádný blok. Celková nabídka: 620 600 000 CZK NEPOUŽITA absence Eligibility: 80 Aktivita nabídky: 60 Pro toto kolo je minimální aktivita ve výši 50%. Body eligibility zůstanou pro další kolo na hodnotě 80.
3. 5. 2016, 09:06:58.142 +02	Účastník "Uran" si vyzádal protokol "Protokol kola č. 24 (PDF)"
3. 5. 2016, 09:07:11.748 +02	Účastník "Mars" si vyzádal protokol "Protokol kola č. 24 (PDF)"
3. 5. 2016, 09:07:13.179 +02	Účastník "Neptun" si vyzádal protokol "Protokol kola č. 24 (PDF)"
3. 5. 2016, 09:45:00.002 +02	Kolo č. 25 bylo započato - čas ukončení: 03.05.2016 10:05:00 +02
3. 5. 2016, 09:45:29.929 +02	Nabídka účastníka "Uran" v kole č. 25 byla potvrzena

Datum a čas	Událost
3. 5. 2016, 09:45:29.930 +02	Účastníkovi "Uran" byla odeslána zpráva o potvrzení nabídky s předmětem "Potvrzení nabídky - Kolo č. 25"
3. 5. 2016, 09:45:35.698 +02	Účastník "Uran" otevřel zprávu s předmětem "Potvrzení nabídky - Kolo č. 25"
3. 5. 2016, 09:47:03.608 +02	Nabídka účastníka "Neptun" v kole č. 25 byla potvrzena
3. 5. 2016, 09:47:03.608 +02	Účastníkovi "Neptun" byla odeslána zpráva o potvrzení nabídky s předmětem "Potvrzení nabídky - Kolo č. 25"
3. 5. 2016, 09:47:07.317 +02	Účastník "Neptun" otevřel zprávu s předmětem "Potvrzení nabídky - Kolo č. 25"
3. 5. 2016, 09:48:47.741 +02	Nabídka účastníka "Mars" v kole č. 25 byla potvrzena
3. 5. 2016, 09:48:47.741 +02	Účastníkovi "Mars" byla odeslána zpráva o potvrzení nabídky s předmětem "Potvrzení nabídky - Kolo č. 25"
3. 5. 2016, 09:48:47.741 +02	Kolo č. 25 bylo ukončeno
3. 5. 2016, 09:49:08.975 +02	Účastník "Mars" otevřel zprávu s předmětem "Potvrzení nabídky - Kolo č. 25"
3. 5. 2016, 09:52:02.838 +02	Vyhodnocení kola č. 25 bylo spuštěno
3. 5. 2016, 09:52:02.922 +02	Vyhodnocení kola č. 25 ukončeno
3. 5. 2016, 09:52:02.922 +02	Účastník "Uran" podal následující nabídku: Úspěšně jste podali následující nabídku: Nejvyšší nabídky z minulého kola: Blok Nabídka B-2 214 500 000 CZK Nejsou nové nabídky na žádný blok. Celková nabídka: 214 500 000 CZK NEPOUŽITA absence Eligibility: 40 Aktivita nabídky: 20 Pro toto kolo je minimální aktivita ve výši 50%. Body eligibility zůstanou pro další kolo na hodnotě 40.
3. 5. 2016, 09:52:02.922 +02	Účastník "Neptun" podal následující nabídku: Úspěšně jste podali následující nabídku: Nejvyšší nabídky z minulého kola: Blok Nabídka A-1 86 250 000 CZK A-2 82 500 000 CZK C 138 000 000 CZK Nejsou nové nabídky na žádný blok. Celková nabídka: 306 750 000 CZK NEPOUŽITA absence Eligibility: 80 Aktivita nabídky: 40 Pro toto kolo je minimální aktivita ve výši 50%. Body eligibility zůstanou pro další kolo na hodnotě 80.
3. 5. 2016, 09:52:02.922 +02	Účastník "Mars" podal následující nabídku: Úspěšně jste podali následující nabídku: Nejvyšší nabídky z minulého kola: Blok Nabídka B-1 208 000 000 CZK D-1 102 300 000 CZK D-2 102 300 000 CZK Nové nabídky v tomto kole: Blok Nabídka B-2 221 000 000 CZK Celková nabídka: 633 600 000 CZK NEPOUŽITA absence Eligibility: 80 Aktivita nabídky: 60 Pro toto kolo je minimální aktivita ve výši 50%. Body eligibility zůstanou pro další kolo na hodnotě 80.
3. 5. 2016, 09:52:12.381 +02	Účastník "Uran" si vyžádal protokol "Protokol kola č. 25 (PDF)"
3. 5. 2016, 09:52:14.868 +02	Účastník "Mars" si vyžádal protokol "Protokol kola č. 25 (PDF)"
3. 5. 2016, 09:52:16.320 +02	Účastník "Neptun" si vyžádal protokol "Protokol kola č. 25 (PDF)"
3. 5. 2016, 10:30:00.001 +02	Kolo č. 26 bylo započato - čas ukončení: 03.05.2016 10:50:00 +02
3. 5. 2016, 10:31:00.853 +02	Nabídka účastníka "Uran" v kole č. 26 byla potvrzena
3. 5. 2016, 10:31:00.853 +02	Účastníkovi "Uran" byla odeslána zpráva o potvrzení nabídky s předmětem "Potvrzení nabídky - Kolo č. 26"
3. 5. 2016, 10:31:04.223 +02	Účastník "Uran" otevřel zprávu s předmětem "Potvrzení nabídky - Kolo č. 26"
3. 5. 2016, 10:33:29.032 +02	Nabídka účastníka "Neptun" v kole č. 26 byla potvrzena
3. 5. 2016, 10:33:29.032 +02	Účastníkovi "Neptun" byla odeslána zpráva o potvrzení nabídky s předmětem "Potvrzení nabídky - Kolo č. 26"
3. 5. 2016, 10:33:31.745 +02	Účastník "Neptun" otevřel zprávu s předmětem "Potvrzení nabídky - Kolo č. 26"

Datum a čas	Událost
3. 5. 2016, 10:35:49.384 +02	Nabídka účastníka "Mars" v kole č. 26 byla potvrzena
3. 5. 2016, 10:35:49.384 +02	Účastníkovi "Mars" byla odeslána zpráva o potvrzení nabídky s předmětem "Potvrzení nabídky - Kolo č. 26"
3. 5. 2016, 10:35:49.384 +02	Kolo č. 26 bylo ukončeno
3. 5. 2016, 10:35:52.915 +02	Účastník "Mars" otevřel zprávu s předmětem "Potvrzení nabídky - Kolo č. 26"
3. 5. 2016, 10:36:08.225 +02	Účastník "Uran" si vyžádal protokol "Protokol kola č. 25 (PDF)"
3. 5. 2016, 10:38:48.767 +02	Vyhodnocení kola č. 26 bylo spuštěno
3. 5. 2016, 10:38:48.833 +02	Vyhodnocení kola č. 26 ukončeno
3. 5. 2016, 10:38:48.833 +02	Účastník "Uran" podal následující nabídku: Úspěšně jste podali následující nabídku: Nové nabídky v tomto kole: Blok Nabídka B-1 214 500 000 CZK Celková nabídka: 214 500 000 CZK NEPOUŽITA absence Eligibilita: 40 Aktivita nabídky: 20 Pro toto kolo je minimální aktivita ve výši 50%. Body eligibility zůstanou pro další kolo na hodnotě 40.
3. 5. 2016, 10:38:48.833 +02	Účastník "Neptun" podal následující nabídku: Úspěšně jste podali následující nabídku: Nejvyšší nabídky z minulého kola: Blok Nabídka A-1 86 250 000 CZK A-2 82 500 000 CZK C 138 000 000 CZK Nejsou nové nabídky na žádný blok. Celková nabídka: 306 750 000 CZK NEPOUŽITA absence Eligibilita: 80 Aktivita nabídky: 40 Pro toto kolo je minimální aktivita ve výši 50%. Body eligibility zůstanou pro další kolo na hodnotě 80.
3. 5. 2016, 10:38:48.833 +02	Účastník "Mars" podal následující nabídku: Úspěšně jste podali následující nabídku: Nejvyšší nabídky z minulého kola: Blok Nabídka B-1 208 000 000 CZK B-2 221 000 000 CZK D-1 102 300 000 CZK D-2 102 300 000 CZK Nejsou nové nabídky na žádný blok. Celková nabídka: 633 600 000 CZK NEPOUŽITA absence Eligibilita: 80 Aktivita nabídky: 60 Pro toto kolo je minimální aktivita ve výši 50%. Body eligibility zůstanou pro další kolo na hodnotě 80.
3. 5. 2016, 10:39:01.488 +02	Účastník "Mars" si vyžádal protokol "Protokol kola č. 26 (PDF)"
3. 5. 2016, 10:39:02.841 +02	Účastník "Uran" si vyžádal protokol "Protokol kola č. 26 (PDF)"
3. 5. 2016, 10:39:05.431 +02	Účastník "Neptun" si vyžádal protokol "Protokol kola č. 26 (PDF)"
3. 5. 2016, 11:15:00.001 +02	Kolo č. 27 bylo započato - čas ukončení: 03.05.2016 11:35:00 +02
3. 5. 2016, 11:15:51.221 +02	Nabídka účastníka "Uran" v kole č. 27 byla potvrzena
3. 5. 2016, 11:15:51.222 +02	Účastníkovi "Uran" byla odeslána zpráva o potvrzení nabídky s předmětem "Potvrzení nabídky - Kolo č. 27"
3. 5. 2016, 11:15:55.321 +02	Účastník "Uran" otevřel zprávu s předmětem "Potvrzení nabídky - Kolo č. 27"
3. 5. 2016, 11:18:36.120 +02	Nabídka účastníka "Mars" v kole č. 27 byla potvrzena
3. 5. 2016, 11:18:36.120 +02	Účastníkovi "Mars" byla odeslána zpráva o potvrzení nabídky s předmětem "Potvrzení nabídky - Kolo č. 27"
3. 5. 2016, 11:18:43.496 +02	Účastník "Mars" otevřel zprávu s předmětem "Potvrzení nabídky - Kolo č. 27"
3. 5. 2016, 11:26:13.132 +02	Nabídka účastníka "Neptun" v kole č. 27 byla potvrzena
3. 5. 2016, 11:26:13.132 +02	Účastníkovi "Neptun" byla odeslána zpráva o potvrzení nabídky s předmětem "Potvrzení nabídky - Kolo č. 27"
3. 5. 2016, 11:26:13.132 +02	Kolo č. 27 bylo ukončeno
3. 5. 2016, 11:26:15.923 +02	Účastník "Neptun" otevřel zprávu s předmětem "Potvrzení nabídky - Kolo č. 27"

Datum a čas	Událost
3. 5. 2016, 11:28:56.543 +02	Vyhodnocení kola č. 27 bylo spuštěno
3. 5. 2016, 11:28:56.625 +02	Vyhodnocení kola č. 27 ukončeno
3. 5. 2016, 11:28:56.625 +02	Účastník "Uran" podal následující nabídku: Úspěšně jste podali následující nabídku: Nejvyšší nabídky z minulého kola: Blok Nabídka B-1 214 500 000 CZK Nejsou nové nabídky na žádný blok. Celková nabídka: 214 500 000 CZK NEPOUŽITA absence Eligibility: 40 Aktivita nabídky: 20 Pro toto kolo je minimální aktivita ve výši 50%. Body eligibility zůstanou pro další kolo na hodnotě 40.
3. 5. 2016, 11:28:56.625 +02	Účastník "Mars" podal následující nabídku: Úspěšně jste podali následující nabídku: Nejvyšší nabídky z minulého kola: Blok Nabídka B-2 221 000 000 CZK D-1 102 300 000 CZK D-2 102 300 000 CZK Nové nabídky v tomto kole: Blok Nabídka B-1 221 000 000 CZK Celková nabídka: 646 600 000 CZK NEPOUŽITA absence Eligibility: 80 Aktivita nabídky: 60 Pro toto kolo je minimální aktivita ve výši 50%. Body eligibility zůstanou pro další kolo na hodnotě 80.
3. 5. 2016, 11:28:56.625 +02	Účastník "Neptun" podal následující nabídku: Úspěšně jste podali následující nabídku: Nejvyšší nabídky z minulého kola: Blok Nabídka A-1 86 250 000 CZK A-2 82 500 000 CZK C 138 000 000 CZK Nejsou nové nabídky na žádný blok. Celková nabídka: 306 750 000 CZK NEPOUŽITA absence Eligibility: 80 Aktivita nabídky: 40 Pro toto kolo je minimální aktivita ve výši 50%. Body eligibility zůstanou pro další kolo na hodnotě 80.
3. 5. 2016, 11:29:05.207 +02	Účastník "Neptun" si vyžádal protokol "Protokol kola č. 27 (PDF)"
3. 5. 2016, 11:29:07.836 +02	Účastník "Mars" si vyžádal protokol "Protokol kola č. 27 (PDF)"
3. 5. 2016, 11:29:09.433 +02	Účastník "Uran" si vyžádal protokol "Protokol kola č. 27 (PDF)"
3. 5. 2016, 14:00:00.007 +02	Kolo č. 28 bylo započato - čas ukončení: 03.05.2016 14:20:00 +02
3. 5. 2016, 14:02:13.996 +02	Nabídka účastníka "Neptun" v kole č. 28 byla potvrzena
3. 5. 2016, 14:02:13.996 +02	Účastníkovi "Neptun" byla odeslána zpráva o potvrzení nabídky s předmětem "Potvrzení nabídky - Kolo č. 28"
3. 5. 2016, 14:02:17.460 +02	Účastník "Neptun" otevřel zprávu s předmětem "Potvrzení nabídky - Kolo č. 28"
3. 5. 2016, 14:04:02.160 +02	Nabídka účastníka "Mars" v kole č. 28 byla potvrzena
3. 5. 2016, 14:04:02.160 +02	Účastníkovi "Mars" byla odeslána zpráva o potvrzení nabídky s předmětem "Potvrzení nabídky - Kolo č. 28"
3. 5. 2016, 14:04:08.383 +02	Účastník "Mars" otevřel zprávu s předmětem "Potvrzení nabídky - Kolo č. 28"
3. 5. 2016, 14:08:08.413 +02	Nabídka účastníka "Uran" v kole č. 28 byla potvrzena
3. 5. 2016, 14:08:08.413 +02	Účastníkovi "Uran" byla odeslána zpráva o potvrzení nabídky s předmětem "Potvrzení nabídky - Kolo č. 28"
3. 5. 2016, 14:08:08.413 +02	Kolo č. 28 bylo ukončeno
3. 5. 2016, 14:08:12.723 +02	Účastník "Uran" otevřel zprávu s předmětem "Potvrzení nabídky - Kolo č. 28"
3. 5. 2016, 14:10:59.555 +02	Vyhodnocení kola č. 28 bylo spuštěno
3. 5. 2016, 14:10:59.631 +02	Vyhodnocení kola č. 28 ukončeno
3. 5. 2016, 14:10:59.631 +02	Účastník "Neptun" podal následující nabídku: Úspěšně jste podali následující nabídku: Nejvyšší nabídky z minulého kola: Blok Nabídka A-1 86 250 000 CZK A-2 82 500 000 CZK C 138 000 000 CZK Nejsou nové nabídky

Datum a čas	Událost
3. 5. 2016, 14:10:59.631 +02	na žádný blok. Celková nabídka: 306 750 000 CZK NEPOUŽITA absence Eligibilita: 80 Aktivita nabídky: 40 Pro toto kolo je minimální aktivita ve výši 50%. Body eligibility zůstanou pro další kolo na hodnotě 80.
3. 5. 2016, 14:10:59.631 +02	Účastník "Mars" podal následující nabídku: Úspěšně jste podali následující nabídku: Nejvyšší nabídky z minulého kola: Blok Nabídka B-1 221 000 000 CZK B-2 221 000 000 CZK D-1 102 300 000 CZK D-2 102 300 000 CZK Nejsou nové nabídky na žádný blok. Celková nabídka: 646 600 000 CZK NEPOUŽITA absence Eligibilita: 80 Aktivita nabídky: 60 Pro toto kolo je minimální aktivita ve výši 50%. Body eligibility zůstanou pro další kolo na hodnotě 80.
3. 5. 2016, 14:10:59.631 +02	Účastník "Uran" podal následující nabídku: Úspěšně jste podali následující nabídku: Nové nabídky v tomto kole: Blok Nabídka B-2 227 500 000 CZK Celková nabídka: 227 500 000 CZK NEPOUŽITA absence Eligibilita: 40 Aktivita nabídky: 20 Pro toto kolo je minimální aktivita ve výši 50%. Body eligibility zůstanou pro další kolo na hodnotě 40.
3. 5. 2016, 14:11:10.730 +02	Účastník "Uran" si vyžádal protokol "Protokol kola č. 28 (PDF)"
3. 5. 2016, 14:11:15.912 +02	Účastník "Mars" si vyžádal protokol "Protokol kola č. 28 (PDF)"
3. 5. 2016, 14:11:21.096 +02	Účastník "Neptun" si vyžádal protokol "Protokol kola č. 28 (PDF) +02
3. 5. 2016, 14:45:00.003 +02	Kolo č. 29 bylo započato - čas ukončení: 03.05.2016 15:05:00 +02
3. 5. 2016, 14:45:50.269 +02	Nabídka účastníka "Uran" v kole č. 29 byla potvrzena
3. 5. 2016, 14:45:50.269 +02	Účastníkovi "Uran" byla odeslána zpráva o potvrzení nabídky s předmětem "Potvrzení nabídky - Kolo č. 29"
3. 5. 2016, 14:45:53.669 +02	Účastník "Uran" otevřel zprávu s předmětem "Potvrzení nabídky - Kolo č. 29"
3. 5. 2016, 14:46:48.320 +02	Nabídka účastníka "Neptun" v kole č. 29 byla potvrzena
3. 5. 2016, 14:46:48.321 +02	Účastníkovi "Neptun" byla odeslána zpráva o potvrzení nabídky s předmětem "Potvrzení nabídky - Kolo č. 29"
3. 5. 2016, 14:46:53.767 +02	Účastník "Neptun" otevřel zprávu s předmětem "Potvrzení nabídky - Kolo č. 29"
3. 5. 2016, 14:48:45.708 +02	Nabídka účastníka "Mars" v kole č. 29 byla potvrzena
3. 5. 2016, 14:48:45.708 +02	Účastníkovi "Mars" byla odeslána zpráva o potvrzení nabídky s předmětem "Potvrzení nabídky - Kolo č. 29"
3. 5. 2016, 14:48:45.708 +02	Kolo č. 29 bylo ukončeno
3. 5. 2016, 14:48:50.914 +02	Účastník "Mars" otevřel zprávu s předmětem "Potvrzení nabídky - Kolo č. 29"
3. 5. 2016, 14:51:08.219 +02	Vyhodnocení kola č. 29 bylo spuštěno
3. 5. 2016, 14:51:08.277 +02	Vyhodnocení kola č. 29 ukončeno
3. 5. 2016, 14:51:08.277 +02	Účastník "Uran" podal následující nabídku: Úspěšně jste podali následující nabídku: Nejvyšší nabídky z minulého kola: Blok Nabídka B-2 227 500 000 CZK Nejsou nové nabídky na žádný blok. Celková nabídka: 227 500 000 CZK NEPOUŽITA absence Eligibilita: 40 Aktivita nabídky: 20 Pro toto kolo je minimální aktivita ve výši 50%. Body eligibility zůstanou pro další kolo na hodnotě 40.
3. 5. 2016, 14:51:08.277 +02	Účastník "Neptun" podal následující nabídku: Úspěšně jste podali následující nabídku: Nejvyšší nabídky z minulého kola: Blok Nabídka A-1 86 250 000 CZK A-2 82 500 000 CZK C 138 000 000 CZK Nejsou nové nabídky

Datum a čas	Událost
3. 5. 2016, 14:51:08.277 +02	na žádný blok. Celková nabídka: 306 750 000 CZK NEPOUŽITA absence Eligibilita: 80 Aktivita nabídky: 40 Pro toto kolo je minimální aktivita ve výši 50%. Body eligibility zůstanou pro další kolo na hodnotě 80. Účastník "Mars" podal následující nabídku: Úspěšně jste podali následující nabídku: Nejvyšší nabídky z minulého kola: Blok Nabídka B-1 221 000 000 CZK D-1 102 300 000 CZK D-2 102 300 000 CZK Nové nabídky v tomto kole: Blok Nabídka B-2 234 000 000 CZK Celková nabídka: 659 600 000 CZK NEPOUŽITA absence Eligibilita: 80 Aktivita nabídky: 60 Pro toto kolo je minimální aktivita ve výši 50%. Body eligibility zůstanou pro další kolo na hodnotě 80.
3. 5. 2016, 14:51:16.185 +02	Účastník "Uran" si vyžádal protokol "Protokol kola č. 29 (XLSX)"
3. 5. 2016, 14:51:25.452 +02	Účastník "Mars" si vyžádal protokol "Protokol kola č. 29 (PDF)"
3. 5. 2016, 14:51:34.361 +02	Účastník "Uran" si vyžádal protokol "Protokol kola č. 29 (PDF)"
3. 5. 2016, 14:51:36.368 +02	Účastník "Neptun" si vyžádal protokol "Protokol kola č. 29 (PDF)"
3. 5. 2016, 15:30:00.001 +02	Kolo č. 30 bylo započato - čas ukončení: 03.05.2016 15:50:00 +02
3. 5. 2016, 15:33:00.659 +02	Nabídka účastníka "Mars" v kole č. 30 byla potvrzena
3. 5. 2016, 15:33:00.659 +02	Účastníkovi "Mars" byla odeslána zpráva o potvrzení nabídky s předmětem "Potvrzení nabídky - Kolo č. 30"
3. 5. 2016, 15:33:04.791 +02	Účastník "Mars" otevřel zprávu s předmětem "Potvrzení nabídky - Kolo č. 30"
3. 5. 2016, 15:34:08.408 +02	Nabídka účastníka "Neptun" v kole č. 30 byla potvrzena
3. 5. 2016, 15:34:08.408 +02	Účastníkovi "Neptun" byla odeslána zpráva o potvrzení nabídky s předmětem "Potvrzení nabídky - Kolo č. 30"
3. 5. 2016, 15:34:14.016 +02	Účastník "Neptun" otevřel zprávu s předmětem "Potvrzení nabídky - Kolo č. 30"
3. 5. 2016, 15:38:00.137 +02	Nabídka účastníka "Uran" v kole č. 30 byla potvrzena
3. 5. 2016, 15:38:00.137 +02	Účastníkovi "Uran" byla odeslána zpráva o potvrzení nabídky s předmětem "Potvrzení nabídky - Kolo č. 30"
3. 5. 2016, 15:38:00.137 +02	Kolo č. 30 bylo ukončeno
3. 5. 2016, 15:38:04.154 +02	Účastník "Uran" otevřel zprávu s předmětem "Potvrzení nabídky - Kolo č. 30"
3. 5. 2016, 15:40:48.922 +02	Vyhodnocení kola č. 30 bylo spuštěno
3. 5. 2016, 15:40:49.008 +02	Vyhodnocení kola č. 30 ukončeno
3. 5. 2016, 15:40:49.008 +02	Účastník "Mars" podal následující nabídku: Úspěšně jste podali následující nabídku: Nejvyšší nabídky z minulého kola: Blok Nabídka B-1 221 000 000 CZK B-2 234 000 000 CZK D-1 102 300 000 CZK D-2 102 300 000 CZK Nejsou nové nabídky na žádný blok. Celková nabídka: 659 600 000 CZK NEPOUŽITA absence Eligibilita: 80 Aktivita nabídky: 60 Pro toto kolo je minimální aktivita ve výši 50%. Body eligibility zůstanou pro další kolo na hodnotě 80.
3. 5. 2016, 15:40:49.008 +02	Účastník "Neptun" podal následující nabídku: Úspěšně jste podali následující nabídku: Nejvyšší nabídky z minulého kola: Blok Nabídka A-1 86 250 000 CZK A-2 82 500 000 CZK C 138 000 000 CZK Nejsou nové nabídky na žádný blok. Celková nabídka: 306 750 000 CZK NEPOUŽITA absence Eligibilita: 80 Aktivita nabídky: 40 Pro toto kolo je minimální aktivita ve výši 50%. Body eligibility zůstanou pro další kolo na hodnotě 80.

Datum a čas	Událost
3. 5. 2016, 15:40:49.008 +02	Účastník "Uran" podal následující nabídku: Úspěšně jste podali následující nabídku: Nové nabídky v tomto kole: Blok Nabídka A-2 86 250 000 CZK B-1 227 500 000 CZK Celková nabídka: 313 750 000 CZK NEPOUŽITA absence Eligibilita: 40 Aktivita nabídky: 30 Pro toto kolo je minimální aktivita ve výši 50%. Body eligibility zůstanou pro další kolo na hodnotě 40.
3. 5. 2016, 15:41:00.851 +02	Účastník "Neptun" si vyžádal protokol "Protokol kola č. 30 (PDF)"
3. 5. 2016, 15:41:03.105 +02	Účastník "Uran" si vyžádal protokol "Protokol kola č. 30 (PDF)"
3. 5. 2016, 15:41:05.680 +02	Účastník "Mars" si vyžádal protokol "Protokol kola č. 30 (PDF)"
3. 5. 2016, 16:15:00.001 +02	Kolo č. 31 bylo započato - čas ukončení: 03.05.2016 16:35:00 +02
3. 5. 2016, 16:16:03.274 +02	Nabídka účastníka "Uran" v kole č. 31 byla potvrzena
3. 5. 2016, 16:16:03.274 +02	Účastníkovi "Uran" byla odeslána zpráva o potvrzení nabídky s předmětem "Potvrzení nabídky - Kolo č. 31"
3. 5. 2016, 16:16:06.785 +02	Účastník "Uran" otevřel zprávu s předmětem "Potvrzení nabídky - Kolo č. 31"
3. 5. 2016, 16:17:23.428 +02	Nabídka účastníka "Neptun" v kole č. 31 byla potvrzena
3. 5. 2016, 16:17:23.428 +02	Účastníkovi "Neptun" byla odeslána zpráva o potvrzení nabídky s předmětem "Potvrzení nabídky - Kolo č. 31"
3. 5. 2016, 16:17:28.344 +02	Účastník "Neptun" otevřel zprávu s předmětem "Potvrzení nabídky - Kolo č. 31"
3. 5. 2016, 16:21:10.840 +02	Nabídka účastníka "Mars" v kole č. 31 byla potvrzena
3. 5. 2016, 16:21:10.840 +02	Účastníkovi "Mars" byla odeslána zpráva o potvrzení nabídky s předmětem "Potvrzení nabídky - Kolo č. 31"
3. 5. 2016, 16:21:10.840 +02	Kolo č. 31 bylo ukončeno
3. 5. 2016, 16:21:14.512 +02	Účastník "Mars" otevřel zprávu s předmětem "Potvrzení nabídky - Kolo č. 31"
3. 5. 2016, 16:23:59.122 +02	Vyhodnocení kola č. 31 bylo spuštěno
3. 5. 2016, 16:23:59.201 +02	Vyhodnocení kola č. 31 ukončeno
3. 5. 2016, 16:23:59.201 +02	Účastník "Uran" podal následující nabídku: Úspěšně jste podali následující nabídku: Nejvyšší nabídky z minulého kola: Blok Nabídka A-2 86 250 000 CZK B-1 227 500 000 CZK Nejsou nové nabídky na žádný blok. Celková nabídka: 313 750 000 CZK NEPOUŽITA absence Eligibilita: 40 Aktivita nabídky: 30 Pro toto kolo je minimální aktivita ve výši 50%. Body eligibility zůstanou pro další kolo na hodnotě 40.
3. 5. 2016, 16:23:59.201 +02	Účastník "Neptun" podal následující nabídku: Úspěšně jste podali následující nabídku: Nejvyšší nabídky z minulého kola: Blok Nabídka A-1 86 250 000 CZK C 138 000 000 CZK Nejsou nové nabídky na žádný blok. Celková nabídka: 224 250 000 CZK NEPOUŽITA absence Eligibilita: 80 Aktivita nabídky: 30 Pro toto kolo je minimální aktivita ve výši 50%. Body eligibility budou pro další kolo sníženy na 60.
3. 5. 2016, 16:23:59.201 +02	Účastník "Mars" podal následující nabídku: Úspěšně jste podali následující nabídku: Nejvyšší nabídky z minulého kola: Blok Nabídka B-2 234 000 000 CZK D-1 102 300 000 CZK D-2 102 300 000 CZK Nové nabídky v tomto kole: Blok Nabídka B-1 234 000 000 CZK Celková nabídka: 672 600 000 CZK NEPOUŽITA absence Eligibilita: 80 Aktivita nabídky: 60 Pro toto kolo je minimální aktivita ve výši 50%. Body eligibility zůstanou pro další kolo na hodnotě 80.
3. 5. 2016, 16:24:11.208 +02	Účastník "Mars" si vyžádal protokol "Protokol kola č. 31 (PDF)"

Datum a čas	Událost
3. 5. 2016, 16:24:15.317 +02	Účastník "Uran" si vyžádal protokol "Protokol kola č. 31 (PDF)"
3. 5. 2016, 16:24:16.041 +02	Účastník "Neptun" si vyžádal protokol "Protokol kola č. 31 (PDF)"
3. 5. 2016, 16:25:35.147 +02	Zpráva s předmětem "Ukončení 5. aukčního dne " byla zaslána všem účastníkům: "31. kolo bylo posledním aukčním kolem v dnešním dni. Aukce bude pokračovat ve středu 4. 5. 2016. 32. kolo začne v 9:00."
3. 5. 2016, 16:25:41.033 +02	Účastník "Uran" otevřel zprávu s předmětem "Ukončení 5. aukčního dne "
3. 5. 2016, 16:25:47.783 +02	Účastník "Mars" otevřel zprávu s předmětem "Ukončení 5. aukčního dne "
3. 5. 2016, 16:25:50.768 +02	Účastník "Neptun" si vyžádal protokol "Protokol kola č. 31 (PDF)"
3. 5. 2016, 16:26:28.191 +02	Účastník "Neptun" otevřel zprávu s předmětem "Ukončení 5. aukčního dne "
3. 5. 2016, 16:26:43.549 +02	Účastník "Mars" se odpojil (login: mars_01; IP: no connection)
3. 5. 2016, 16:27:09.311 +02	Účastník "Mars" se přihlásil (login: mars_03; IP: 89.24.191.48:49190)
3. 5. 2016, 16:27:23.996 +02	Účastník "Mars" si vyžádal protokol "Protocol of round 24 (PDF)"
3. 5. 2016, 16:27:39.132 +02	Účastník "Mars" si vyžádal protokol "Protocol of round 25 (PDF)"
3. 5. 2016, 16:27:50.631 +02	Účastník "Mars" si vyžádal protokol "Protocol of round 26 (PDF)"
3. 5. 2016, 16:27:59.760 +02	Účastník "Mars" si vyžádal protokol "Protocol of round 27 (PDF)"
3. 5. 2016, 16:28:08.444 +02	Účastník "Mars" si vyžádal protokol "Protocol of round 28 (PDF)"
3. 5. 2016, 16:28:16.310 +02	Účastník "Neptun" se odpojil (login: neptun_01; IP: no connection)
3. 5. 2016, 16:28:19.363 +02	Účastník "Mars" si vyžádal protokol "Protocol of round 29 (PDF)"
3. 5. 2016, 16:28:27.276 +02	Účastník "Mars" si vyžádal protokol "Protocol of round 30 (PDF)"
3. 5. 2016, 16:28:35.756 +02	Účastník "Mars" si vyžádal protokol "Protocol of round 31 (PDF)"
3. 5. 2016, 16:29:55.439 +02	Účastník "Mars" se odpojil (login: mars_03; IP: no connection)
3. 5. 2016, 16:45:30.333 +02	Účastník "Uran" se odpojil před celkovým dokončením přihlášení (IP: no connection)
3. 5. 2016, 16:47:08.166 +02	Účastník "Uran" se odpojil (login: uran_01; IP: no connection)
4. 5. 2016, 08:20:51.373 +02	Účastník "Uran" se přihlásil (login: uran_01; IP: 160.218.185.63:49290)
4. 5. 2016, 08:21:10.497 +02	Účastník "Uran" se odpojil (login: uran_01; IP: no connection)
4. 5. 2016, 08:25:14.021 +02	Účastník "Mars" se přihlásil (login: mars_05; IP: 89.24.191.38:49178)
4. 5. 2016, 08:26:46.015 +02	Účastník "Uran" se přihlásil (login: uran_02; IP: 160.218.176.106:49317)
4. 5. 2016, 08:26:54.481 +02	Účastník "Uran" se odpojil (login: uran_02; IP: no connection)
4. 5. 2016, 08:29:28.815 +02	Účastník "Uran" se přihlásil (login: uran_01; IP: 217.77.161.17:19049)
4. 5. 2016, 08:42:51.144 +02	Účastník "Neptun" se přihlásil (login: neptun_01; IP: 80.188.20.200:49360)
4. 5. 2016, 09:00:00.001 +02	Kolo č. 32 bylo započato - čas ukončení: 04.05.2016 09:20:00 +02
4. 5. 2016, 09:03:00.192 +02	Nabídka účastníka "Mars" v kole č. 32 byla potvrzena
4. 5. 2016, 09:03:00.192 +02	Účastníkovi "Mars" byla odeslána zpráva o potvrzení nabídky s předmětem "Potvrzení nabídky - Kolo č. 32"
4. 5. 2016, 09:03:11.493 +02	Účastník "Mars" otevřel zprávu s předmětem "Potvrzení nabídky - Kolo č. 32"

Datum a čas	Událost
4. 5. 2016, 09:05:05.092 +02	Nabídka účastníka "Neptun" v kole č. 32 byla potvrzena
4. 5. 2016, 09:05:05.092 +02	Účastníkovi "Neptun" byla odeslána zpráva o potvrzení nabídky s předmětem "Potvrzení nabídky - Kolo č. 32"
4. 5. 2016, 09:05:09.352 +02	Účastník "Neptun" otevřel zprávu s předmětem "Potvrzení nabídky - Kolo č. 32"
4. 5. 2016, 09:08:08.377 +02	Nabídka účastníka "Uran" v kole č. 32 byla potvrzena
4. 5. 2016, 09:08:08.377 +02	Účastníkovi "Uran" byla odeslána zpráva o potvrzení nabídky s předmětem "Potvrzení nabídky - Kolo č. 32"
4. 5. 2016, 09:08:08.377 +02	Kolo č. 32 bylo ukončeno
4. 5. 2016, 09:08:12.173 +02	Účastník "Uran" otevřel zprávu s předmětem "Potvrzení nabídky - Kolo č. 32"
4. 5. 2016, 09:10:46.070 +02	Vyhodnocení kola č. 32 bylo spuštěno
4. 5. 2016, 09:10:46.145 +02	Vyhodnocení kola č. 32 ukončeno
4. 5. 2016, 09:10:46.145 +02	Účastník "Mars" podal následující nabídku: Úspěšně jste podali následující nabídku: Nejvyšší nabídky z minulého kola: Blok Nabídka B-1 234 000 000 CZK B-2 234 000 000 CZK D-1 102 300 000 CZK D-2 102 300 000 CZK Nejsou nové nabídky na žádný blok. Celková nabídka: 672 600 000 CZK NEPOUŽITA absence Eligibility: 80 Aktivita nabídky: 60 Pro toto kolo je minimální aktivita ve výši 50%. Body eligibility zůstanou pro další kolo na hodnotě 80.
4. 5. 2016, 09:10:46.145 +02	Účastník "Neptun" podal následující nabídku: Úspěšně jste podali následující nabídku: Nejvyšší nabídky z minulého kola: Blok Nabídka A-1 86 250 000 CZK C 138 000 000 CZK Nejsou nové nabídky na žádný blok. Celková nabídka: 224 250 000 CZK NEPOUŽITA absence Eligibility: 60 Aktivita nabídky: 30 Pro toto kolo je minimální aktivita ve výši 50%. Body eligibility zůstanou pro další kolo na hodnotě 60.
4. 5. 2016, 09:10:46.145 +02	Účastník "Uran" podal následující nabídku: Úspěšně jste podali následující nabídku: Nejvyšší nabídky z minulého kola: Blok Nabídka A-2 86 250 000 CZK Nové nabídky v tomto kole: Blok Nabídka B-2 240 500 000 CZK Celková nabídka: 326 750 000 CZK NEPOUŽITA absence Eligibility: 40 Aktivita nabídky: 30 Pro toto kolo je minimální aktivita ve výši 50%. Body eligibility zůstanou pro další kolo na hodnotě 40.
4. 5. 2016, 09:10:55.799 +02	Účastník "Neptun" si vyžádal protokol "Protokol kola č. 32 (PDF)"
4. 5. 2016, 09:11:05.444 +02	Účastník "Mars" si vyžádal protokol "Protokol kola č. 32 (PDF)"
4. 5. 2016, 09:11:06.305 +02	Účastník "Uran" si vyžádal protokol "Protokol kola č. 32 (PDF)"
4. 5. 2016, 09:45:00.001 +02	Kolo č. 33 bylo započato - čas ukončení: 04.05.2016 10:05:00 +02
4. 5. 2016, 09:46:18.005 +02	Nabídka účastníka "Uran" v kole č. 33 byla potvrzena
4. 5. 2016, 09:46:18.005 +02	Účastníkovi "Uran" byla odeslána zpráva o potvrzení nabídky s předmětem "Potvrzení nabídky - Kolo č. 33"
4. 5. 2016, 09:46:23.969 +02	Účastník "Uran" otevřel zprávu s předmětem "Potvrzení nabídky - Kolo č. 33"
4. 5. 2016, 09:49:04.580 +02	Nabídka účastníka "Neptun" v kole č. 33 byla potvrzena
4. 5. 2016, 09:49:04.580 +02	Účastníkovi "Neptun" byla odeslána zpráva o potvrzení nabídky s předmětem "Potvrzení nabídky - Kolo č. 33"
4. 5. 2016, 09:49:10.220 +02	Účastník "Neptun" otevřel zprávu s předmětem "Potvrzení nabídky - Kolo č. 33"
4. 5. 2016, 09:55:00.740 +02	Nabídka účastníka "Mars" v kole č. 33 byla potvrzena
4. 5. 2016, 09:55:00.740 +02	Účastníkovi "Mars" byla odeslána zpráva o potvrzení nabídky s předmětem "Potvrzení nabídky - Kolo č. 33"

Datum a čas	Událost
4. 5. 2016, 09:55:00.740 +02	Kolo č. 33 bylo ukončeno
4. 5. 2016, 09:55:04.224 +02	Účastník "Mars" otevřel zprávu s předmětem "Potvrzení nabídky - Kolo č. 33"
4. 5. 2016, 09:55:11.542 +02	Účastník "Uran" si vyžádal protokol "Protokol kola č. 32 (PDF)"
4. 5. 2016, 09:57:00.643 +02	Vyhodnocení kola č. 33 bylo spuštěno
4. 5. 2016, 09:57:00.720 +02	Vyhodnocení kola č. 33 ukončeno
4. 5. 2016, 09:57:00.720 +02	Účastník "Uran" podal následující nabídku: Úspěšně jste podali následující nabídku: Nejvyšší nabídky z minulého kola: Blok Nabídka A-2 86 250 000 CZK B-2 240 500 000 CZK Nejsou nové nabídky na žádný blok. Celková nabídka: 326 750 000 CZK NEPOUŽITA absence Eligibility: 40 Aktivita nabídky: 30 Pro toto kolo je minimální aktivita ve výši 50%. Body eligibility zůstanou pro další kolo na hodnotě 40.
4. 5. 2016, 09:57:00.720 +02	Účastník "Neptun" podal následující nabídku: Úspěšně jste podali následující nabídku: Nejvyšší nabídky z minulého kola: Blok Nabídka A-1 86 250 000 CZK C 138 000 000 CZK Nejsou nové nabídky na žádný blok. Celková nabídka: 224 250 000 CZK NEPOUŽITA absence Eligibility: 60 Aktivita nabídky: 30 Pro toto kolo je minimální aktivita ve výši 50%. Body eligibility zůstanou pro další kolo na hodnotě 60.
4. 5. 2016, 09:57:00.720 +02	Účastník "Mars" podal následující nabídku: Úspěšně jste podali následující nabídku: Nejvyšší nabídky z minulého kola: Blok Nabídka B-1 234 000 000 CZK D-1 102 300 000 CZK D-2 102 300 000 CZK Nové nabídky v tomto kole: Blok Nabídka B-2 247 000 000 CZK Celková nabídka: 685 600 000 CZK NEPOUŽITA absence Eligibility: 80 Aktivita nabídky: 60 Pro toto kolo je minimální aktivita ve výši 50%. Body eligibility zůstanou pro další kolo na hodnotě 80.
4. 5. 2016, 09:57:10.736 +02	Účastník "Mars" si vyžádal protokol "Protokol kola č. 33 (PDF)"
4. 5. 2016, 09:57:12.847 +02	Účastník "Neptun" si vyžádal protokol "Protokol kola č. 33 (PDF)"
4. 5. 2016, 09:57:13.777 +02	Účastník "Uran" si vyžádal protokol "Protokol kola č. 33 (PDF)"
4. 5. 2016, 10:30:00.001 +02	Kolo č. 34 bylo započato - čas ukončení: 04.05.2016 10:50:00 +02
4. 5. 2016, 10:30:46.016 +02	Nabídka účastníka "Neptun" v kole č. 34 byla potvrzena
4. 5. 2016, 10:30:46.016 +02	Účastníkovi "Neptun" byla odeslána zpráva o potvrzení nabídky s předmětem "Potvrzení nabídky - Kolo č. 34"
4. 5. 2016, 10:30:50.115 +02	Účastník "Neptun" otevřel zprávu s předmětem "Potvrzení nabídky - Kolo č. 34"
4. 5. 2016, 10:31:18.376 +02	Nabídka účastníka "Uran" v kole č. 34 byla potvrzena
4. 5. 2016, 10:31:18.376 +02	Účastníkovi "Uran" byla odeslána zpráva o potvrzení nabídky s předmětem "Potvrzení nabídky - Kolo č. 34"
4. 5. 2016, 10:31:21.937 +02	Účastník "Uran" otevřel zprávu s předmětem "Potvrzení nabídky - Kolo č. 34"
4. 5. 2016, 10:40:00.808 +02	Nabídka účastníka "Mars" v kole č. 34 byla potvrzena
4. 5. 2016, 10:40:00.808 +02	Účastníkovi "Mars" byla odeslána zpráva o potvrzení nabídky s předmětem "Potvrzení nabídky - Kolo č. 34"
4. 5. 2016, 10:40:00.808 +02	Kolo č. 34 bylo ukončeno
4. 5. 2016, 10:40:09.052 +02	Účastník "Mars" otevřel zprávu s předmětem "Potvrzení nabídky - Kolo č. 34"
4. 5. 2016, 10:42:52.470 +02	Vyhodnocení kola č. 34 bylo spuštěno
4. 5. 2016, 10:42:52.604 +02	Vyhodnocení kola č. 34 ukončeno

Datum a čas	Událost
4. 5. 2016, 10:42:52.604 +02	Účastník "Neptun" podal následující nabídku: Úspěšně jste podali následující nabídku: Nejvyšší nabídky z minulého kola: Blok Nabídka A-1 86 250 000 CZK C 138 000 000 CZK Nejsou nové nabídky na žádný blok. Celková nabídka: 224 250 000 CZK NEPOUŽITA absence Eligibilita: 60 Aktivita nabídky: 30 Pro toto kolo je minimální aktivita ve výši 50%. Body eligibility zůstanou pro další kolo na hodnotě 60.
4. 5. 2016, 10:42:52.604 +02	Účastník "Uran" podal následující nabídku: Úspěšně jste podali následující nabídku: Nejvyšší nabídky z minulého kola: Blok Nabídka A-2 86 250 000 CZK Nové nabídky v tomto kole: Blok Nabídka B-1 240 500 000 CZK Celková nabídka: 326 750 000 CZK NEPOUŽITA absence Eligibilita: 40 Aktivita nabídky: 30 Pro toto kolo je minimální aktivita ve výši 50%. Body eligibility zůstanou pro další kolo na hodnotě 40.
4. 5. 2016, 10:42:52.604 +02	Účastník "Mars" podal následující nabídku: Úspěšně jste podali následující nabídku: Nejvyšší nabídky z minulého kola: Blok Nabídka B-1 234 000 000 CZK B-2 247 000 000 CZK D-1 102 300 000 CZK D-2 102 300 000 CZK Nejsou nové nabídky na žádný blok. Celková nabídka: 685 600 000 CZK NEPOUŽITA absence Eligibilita: 80 Aktivita nabídky: 60 Pro toto kolo je minimální aktivita ve výši 50%. Body eligibility zůstanou pro další kolo na hodnotě 80.
4. 5. 2016, 10:43:02.388 +02	Účastník "Uran" si vyžádal protokol "Protokol kola č. 34 (PDF)"
4. 5. 2016, 10:43:06.948 +02	Účastník "Neptun" si vyžádal protokol "Protokol kola č. 34 (PDF)"
4. 5. 2016, 10:43:07.668 +02	Účastník "Mars" si vyžádal protokol "Protokol kola č. 34 (PDF)"
4. 5. 2016, 10:43:39.347 +02	Účastník "Neptun" si vyžádal protokol "Protokol kola č. 34 (PDF)"
4. 5. 2016, 11:15:00.001 +02	Kolo č. 35 bylo započato - čas ukončení: 04.05.2016 11:35:00 +02
4. 5. 2016, 11:15:39.740 +02	Nabídka účastníka "Neptun" v kole č. 35 byla potvrzena
4. 5. 2016, 11:15:39.740 +02	Účastníkovi "Neptun" byla odeslána zpráva o potvrzení nabídky s předmětem "Potvrzení nabídky - Kolo č. 35"
4. 5. 2016, 11:15:45.611 +02	Účastník "Neptun" otevřel zprávu s předmětem "Potvrzení nabídky - Kolo č. 35"
4. 5. 2016, 11:16:29.185 +02	Nabídka účastníka "Uran" v kole č. 35 byla potvrzena
4. 5. 2016, 11:16:29.186 +02	Účastníkovi "Uran" byla odeslána zpráva o potvrzení nabídky s předmětem "Potvrzení nabídky - Kolo č. 35"
4. 5. 2016, 11:16:33.441 +02	Účastník "Uran" otevřel zprávu s předmětem "Potvrzení nabídky - Kolo č. 35"
4. 5. 2016, 11:18:06.932 +02	Nabídka účastníka "Mars" v kole č. 35 byla potvrzena
4. 5. 2016, 11:18:06.932 +02	Účastníkovi "Mars" byla odeslána zpráva o potvrzení nabídky s předmětem "Potvrzení nabídky - Kolo č. 35"
4. 5. 2016, 11:18:06.932 +02	Kolo č. 35 bylo ukončeno
4. 5. 2016, 11:18:09.889 +02	Účastník "Mars" otevřel zprávu s předmětem "Potvrzení nabídky - Kolo č. 35"
4. 5. 2016, 11:20:51.705 +02	Vyhodnocení kola č. 35 bylo spuštěno
4. 5. 2016, 11:20:51.771 +02	Vyhodnocení kola č. 35 ukončeno
4. 5. 2016, 11:20:51.771 +02	Účastník "Neptun" podal následující nabídku: Úspěšně jste podali následující nabídku: Nejvyšší nabídky z minulého kola: Blok Nabídka A-1 86 250 000 CZK C 138 000 000 CZK Nejsou nové nabídky na žádný blok. Celková nabídka: 224 250 000 CZK NEPOUŽITA absence Eligibilita: 60 Aktivita nabídky: 30 Pro toto kolo je minimální aktivita ve výši 50%. Body eligibility zůstanou pro další kolo na hodnotě 60.

Datum a čas	Událost
4. 5. 2016, 11:20:51.771 +02	Účastník "Uran" podal následující nabídku: Úspěšně jste podali následující nabídku: Nejvyšší nabídky z minulého kola: Blok Nabídka A-2 86 250 000 CZK B-1 240 500 000 CZK Nejsou nové nabídky na žádný blok. Celková nabídka: 326 750 000 CZK NEPOUŽITA absence Eligibilita: 40 Aktivita nabídky: 30 Pro toto kolo je minimální aktivita ve výši 50%. Body eligibility zůstanou pro další kolo na hodnotě 40.
4. 5. 2016, 11:20:51.771 +02	Účastník "Mars" podal následující nabídku: Úspěšně jste podali následující nabídku: Nejvyšší nabídky z minulého kola: Blok Nabídka B-2 247 000 000 CZK D-1 102 300 000 CZK D-2 102 300 000 CZK Nové nabídky v tomto kole: Blok Nabídka B-1 247 000 000 CZK Celková nabídka: 698 600 000 CZK NEPOUŽITA absence Eligibilita: 80 Aktivita nabídky: 60 Pro toto kolo je minimální aktivita ve výši 50%. Body eligibility zůstanou pro další kolo na hodnotě 80.
4. 5. 2016, 11:21:01.291 +02	Účastník "Neptun" si vyžádal protokol "Protokol kola č. 35 (PDF)"
4. 5. 2016, 11:21:02.733 +02	Účastník "Mars" si vyžádal protokol "Protokol kola č. 35 (PDF)"
4. 5. 2016, 11:21:21.611 +02	Účastník "Uran" si vyžádal protokol "Protokol kola č. 35 (PDF)"
4. 5. 2016, 14:00:00.003 +02	Kolo č. 36 bylo započato - čas ukončení: 04.05.2016 14:20:00 +02
4. 5. 2016, 14:01:49.121 +02	Nabídka účastníka "Uran" v kole č. 36 byla potvrzena
4. 5. 2016, 14:01:49.121 +02	Účastníkovi "Uran" byla odeslána zpráva o potvrzení nabídky s předmětem "Potvrzení nabídky - Kolo č. 36"
4. 5. 2016, 14:01:52.234 +02	Účastník "Uran" otevřel zprávu s předmětem "Potvrzení nabídky - Kolo č. 36"
4. 5. 2016, 14:03:30.641 +02	Nabídka účastníka "Mars" v kole č. 36 byla potvrzena
4. 5. 2016, 14:03:30.641 +02	Účastníkovi "Mars" byla odeslána zpráva o potvrzení nabídky s předmětem "Potvrzení nabídky - Kolo č. 36"
4. 5. 2016, 14:03:36.848 +02	Účastník "Mars" otevřel zprávu s předmětem "Potvrzení nabídky - Kolo č. 36"
4. 5. 2016, 14:04:10.288 +02	Nabídka účastníka "Neptun" v kole č. 36 byla potvrzena
4. 5. 2016, 14:04:10.288 +02	Účastníkovi "Neptun" byla odeslána zpráva o potvrzení nabídky s předmětem "Potvrzení nabídky - Kolo č. 36"
4. 5. 2016, 14:04:10.288 +02	Kolo č. 36 bylo ukončeno
4. 5. 2016, 14:04:13.372 +02	Účastník "Neptun" otevřel zprávu s předmětem "Potvrzení nabídky - Kolo č. 36"
4. 5. 2016, 14:06:47.603 +02	Vyhodnocení kola č. 36 bylo spuštěno
4. 5. 2016, 14:06:47.819 +02	Vyhodnocení kola č. 36 ukončeno
4. 5. 2016, 14:06:47.819 +02	Účastník "Uran" podal následující nabídku: Úspěšně jste podali následující nabídku: Nejvyšší nabídky z minulého kola: Blok Nabídka A-2 86 250 000 CZK Nové nabídky v tomto kole: Blok Nabídka B-2 253 500 000 CZK Celková nabídka: 339 750 000 CZK NEPOUŽITA absence Eligibilita: 40 Aktivita nabídky: 30 Pro toto kolo je minimální aktivita ve výši 50%. Body eligibility zůstanou pro další kolo na hodnotě 40.
4. 5. 2016, 14:06:47.819 +02	Účastník "Mars" podal následující nabídku: Úspěšně jste podali následující nabídku: Nejvyšší nabídky z minulého kola: Blok Nabídka B-1 247 000 000 CZK B-2 247 000 000 CZK D-1 102 300 000 CZK D-2 102 300 000 CZK Nejsou nové nabídky na žádný blok. Celková nabídka: 698 600 000 CZK NEPOUŽITA absence Eligibilita: 80 Aktivita nabídky: 60 Pro toto kolo je minimální aktivita ve výši 50%. Body eligibility zůstanou pro další kolo na hodnotě 80.

Datum a čas	Událost
4. 5. 2016, 14:06:47.819 +02	Účastník "Neptun" podal následující nabídku: Úspěšně jste podali následující nabídku: Nejvyšší nabídky z minulého kola: Blok Nabídka A-1 86 250 000 CZK C 138 000 000 CZK Nejsou nové nabídky na žádný blok. Celková nabídka: 224 250 000 CZK NEPOUŽITA absence Eligibility: 60 Aktivita nabídky: 30 Pro toto kolo je minimální aktivita ve výši 50%. Body eligibility zůstanou pro další kolo na hodnotě 60.
4. 5. 2016, 14:07:01.876 +02	Účastník "Mars" si vyžádal protokol "Protokol kola č. 36 (PDF)"
4. 5. 2016, 14:07:06.112 +02	Účastník "Neptun" si vyžádal protokol "Protokol kola č. 36 (XLSX)"
4. 5. 2016, 14:07:15.821 +02	Účastník "Uran" si vyžádal protokol "Protokol kola č. 36 (PDF)"
4. 5. 2016, 14:07:21.376 +02	Účastník "Neptun" si vyžádal protokol "Protokol kola č. 36 (PDF)"
4. 5. 2016, 14:45:00.003 +02	Kolo č. 37 bylo započato - čas ukončení: 04.05.2016 15:05:00 +02
4. 5. 2016, 14:46:25.762 +02	Nabídka účastníka "Neptun" v kole č. 37 byla potvrzena
4. 5. 2016, 14:46:25.762 +02	Účastníkovi "Neptun" byla odeslána zpráva o potvrzení nabídky s předmětem "Potvrzení nabídky - Kolo č. 37"
4. 5. 2016, 14:46:26.048 +02	Nabídka účastníka "Uran" v kole č. 37 byla potvrzena
4. 5. 2016, 14:46:26.048 +02	Účastníkovi "Uran" byla odeslána zpráva o potvrzení nabídky s předmětem "Potvrzení nabídky - Kolo č. 37"
4. 5. 2016, 14:46:28.592 +02	Účastník "Neptun" otevřel zprávu s předmětem "Potvrzení nabídky - Kolo č. 37"
4. 5. 2016, 14:46:29.177 +02	Účastník "Uran" otevřel zprávu s předmětem "Potvrzení nabídky - Kolo č. 37"
4. 5. 2016, 14:48:47.124 +02	Nabídka účastníka "Mars" v kole č. 37 byla potvrzena
4. 5. 2016, 14:48:47.124 +02	Účastníkovi "Mars" byla odeslána zpráva o potvrzení nabídky s předmětem "Potvrzení nabídky - Kolo č. 37"
4. 5. 2016, 14:48:47.124 +02	Kolo č. 37 bylo ukončeno
4. 5. 2016, 14:48:50.732 +02	Účastník "Mars" otevřel zprávu s předmětem "Potvrzení nabídky - Kolo č. 37"
4. 5. 2016, 14:51:49.540 +02	Vyhodnocení kola č. 37 bylo spuštěno
4. 5. 2016, 14:51:49.621 +02	Vyhodnocení kola č. 37 ukončeno
4. 5. 2016, 14:51:49.621 +02	Účastník "Neptun" podal následující nabídku: Úspěšně jste podali následující nabídku: Nejvyšší nabídky z minulého kola: Blok Nabídka A-1 86 250 000 CZK C 138 000 000 CZK Nejsou nové nabídky na žádný blok. Celková nabídka: 224 250 000 CZK NEPOUŽITA absence Eligibility: 60 Aktivita nabídky: 30 Pro toto kolo je minimální aktivita ve výši 50%. Body eligibility zůstanou pro další kolo na hodnotě 60.
4. 5. 2016, 14:51:49.621 +02	Účastník "Uran" podal následující nabídku: Úspěšně jste podali následující nabídku: Nejvyšší nabídky z minulého kola: Blok Nabídka A-2 86 250 000 CZK B-2 253 500 000 CZK Nejsou nové nabídky na žádný blok. Celková nabídka: 339 750 000 CZK NEPOUŽITA absence Eligibility: 40 Aktivita nabídky: 30 Pro toto kolo je minimální aktivita ve výši 50%. Body eligibility zůstanou pro další kolo na hodnotě 40.
4. 5. 2016, 14:51:49.621 +02	Účastník "Mars" podal následující nabídku: Úspěšně jste podali následující nabídku: Nejvyšší nabídky z minulého kola: Blok Nabídka B-1 247 000 000 CZK D-1 102 300 000 CZK D-2 102 300 000 CZK D-2 102 300 000 CZK Nové nabídky v tomto kole: Blok Nabídka B-2 260 000 000 CZK Celková nabídka: 711 600 000 CZK NEPOUŽITA absence Eligibility: 80 Aktivita nabídky: 60 Pro toto kolo je minimální aktivita ve výši 50%. Body eligibility zůstanou pro další kolo na hodnotě 80.

Datum a čas	Událost
4. 5. 2016, 14:52:00.778 +02	Účastník "Uran" si vyžádal protokol "Protokol kola č. 37 (PDF)"
4. 5. 2016, 14:52:04.472 +02	Účastník "Neptun" si vyžádal protokol "Protokol kola č. 37 (PDF)"
4. 5. 2016, 14:52:31.176 +02	Účastník "Mars" si vyžádal protokol "Protokol kola č. 37 (PDF)"
4. 5. 2016, 15:30:00.000 +02	Kolo č. 38 bylo započato - čas ukončení: 04.05.2016 15:50:00 +02
4. 5. 2016, 15:31:44.933 +02	Nabídka účastníka "Uran" v kole č. 38 byla potvrzena
4. 5. 2016, 15:31:44.933 +02	Účastníkovi "Uran" byla odeslána zpráva o potvrzení nabídky s předmětem "Potvrzení nabídky - Kolo č. 38"
4. 5. 2016, 15:31:48.105 +02	Účastník "Uran" otevřel zprávu s předmětem "Potvrzení nabídky - Kolo č. 38"
4. 5. 2016, 15:33:10.216 +02	Nabídka účastníka "Mars" v kole č. 38 byla potvrzena
4. 5. 2016, 15:33:10.216 +02	Účastníkovi "Mars" byla odeslána zpráva o potvrzení nabídky s předmětem "Potvrzení nabídky - Kolo č. 38"
4. 5. 2016, 15:33:40.890 +02	Účastník "Mars" otevřel zprávu s předmětem "Potvrzení nabídky - Kolo č. 38"
4. 5. 2016, 15:37:53.188 +02	Nabídka účastníka "Neptun" v kole č. 38 byla potvrzena
4. 5. 2016, 15:37:53.188 +02	Účastníkovi "Neptun" byla odeslána zpráva o potvrzení nabídky s předmětem "Potvrzení nabídky - Kolo č. 38"
4. 5. 2016, 15:37:53.188 +02	Kolo č. 38 bylo ukončeno
4. 5. 2016, 15:38:02.005 +02	Účastník "Uran" si vyžádal protokol "Protokol kola č. 37 (PDF)"
4. 5. 2016, 15:38:03.952 +02	Účastník "Neptun" otevřel zprávu s předmětem "Potvrzení nabídky - Kolo č. 38"
4. 5. 2016, 15:40:45.901 +02	Vyhodnocení kola č. 38 bylo spuštěno
4. 5. 2016, 15:40:45.993 +02	Vyhodnocení kola č. 38 ukončeno
4. 5. 2016, 15:40:45.993 +02	Účastník "Uran" podal následující nabídku: Úspěšně jste podali následující nabídku: Nejvyšší nabídky z minulého kola: Blok Nabídka A-2 86 250 000 CZK Nové nabídky v tomto kole: Blok Nabídka B-1 253 500 000 CZK Celková nabídka: 339 750 000 CZK NEPOUŽITA absence Eligibility: 40 Aktivita nabídky: 30 Pro toto kolo je minimální aktivita ve výši 50%. Body eligibility zůstanou pro další kolo na hodnotě 40.
4. 5. 2016, 15:40:45.993 +02	Účastník "Mars" podal následující nabídku: Úspěšně jste podali následující nabídku: Nejvyšší nabídky z minulého kola: Blok Nabídka B-1 247 000 000 CZK B-2 260 000 000 CZK D-1 102 300 000 CZK D-2 102 300 000 CZK Nejsou nové nabídky na žádný blok. Celková nabídka: 711 600 000 CZK NEPOUŽITA absence Eligibility: 80 Aktivita nabídky: 60 Pro toto kolo je minimální aktivita ve výši 50%. Body eligibility zůstanou pro další kolo na hodnotě 80.
4. 5. 2016, 15:40:45.993 +02	Účastník "Neptun" podal následující nabídku: Úspěšně jste podali následující nabídku: Nejvyšší nabídky z minulého kola: Blok Nabídka A-1 86 250 000 CZK C 138 000 000 CZK Nejsou nové nabídky na žádný blok. Celková nabídka: 224 250 000 CZK NEPOUŽITA absence Eligibility: 60 Aktivita nabídky: 30 Pro toto kolo je minimální aktivita ve výši 50%. Body eligibility zůstanou pro další kolo na hodnotě 60.
4. 5. 2016, 15:40:57.825 +02	Účastník "Uran" si vyžádal protokol "Protokol kola č. 38 (PDF)"
4. 5. 2016, 15:41:02.496 +02	Účastník "Mars" si vyžádal protokol "Protokol kola č. 38 (PDF)"
4. 5. 2016, 15:41:30.363 +02	Účastník "Neptun" si vyžádal protokol "Protokol kola č. 38 (PDF)"
4. 5. 2016, 15:41:56.139 +02	Účastník "Neptun" si vyžádal protokol "Protokol kola č. 38 (PDF)"

Datum a čas	Událost
4. 5. 2016, 15:42:13.328 +02	Účastník "Neptun" si vyžádal protokol "Protokol kola č. 38 (PDF)"
4. 5. 2016, 16:15:00.001 +02	Kolo č. 39 bylo započato - čas ukončení: 04.05.2016 16:35:00 +02
4. 5. 2016, 16:16:04.589 +02	Nabídka účastníka "Uran" v kole č. 39 byla potvrzena
4. 5. 2016, 16:16:04.589 +02	Účastníkovi "Uran" byla odeslána zpráva o potvrzení nabídky s předmětem "Potvrzení nabídky - Kolo č. 39"
4. 5. 2016, 16:16:13.701 +02	Účastník "Uran" otevřel zprávu s předmětem "Potvrzení nabídky - Kolo č. 39"
4. 5. 2016, 16:17:15.107 +02	Nabídka účastníka "Neptun" v kole č. 39 byla potvrzena
4. 5. 2016, 16:17:15.107 +02	Účastníkovi "Neptun" byla odeslána zpráva o potvrzení nabídky s předmětem "Potvrzení nabídky - Kolo č. 39"
4. 5. 2016, 16:17:20.575 +02	Účastník "Neptun" otevřel zprávu s předmětem "Potvrzení nabídky - Kolo č. 39"
4. 5. 2016, 16:18:34.028 +02	Nabídka účastníka "Mars" v kole č. 39 byla potvrzena
4. 5. 2016, 16:18:34.028 +02	Účastníkovi "Mars" byla odeslána zpráva o potvrzení nabídky s předmětem "Potvrzení nabídky - Kolo č. 39"
4. 5. 2016, 16:18:34.028 +02	Kolo č. 39 bylo ukončeno
4. 5. 2016, 16:18:38.523 +02	Účastník "Mars" otevřel zprávu s předmětem "Potvrzení nabídky - Kolo č. 39"
4. 5. 2016, 16:20:52.590 +02	Vyhodnocení kola č. 39 bylo spuštěno
4. 5. 2016, 16:20:52.668 +02	Vyhodnocení kola č. 39 ukončeno
4. 5. 2016, 16:20:52.668 +02	Účastník "Uran" podal následující nabídku: Úspěšně jste podali následující nabídku: Nejvyšší nabídky z minulého kola: Blok Nabídka A-2 86 250 000 CZK B-1 253 500 000 CZK Nejsou nové nabídky na žádný blok. Celková nabídka: 339 750 000 CZK NEPOUŽITA absence Eligibility: 40 Aktivita nabídky: 30 Pro toto kolo je minimální aktivita ve výši 50%. Body eligibility zůstanou pro další kolo na hodnotě 40.
4. 5. 2016, 16:20:52.668 +02	Účastník "Neptun" podal následující nabídku: Úspěšně jste podali následující nabídku: Nejvyšší nabídky z minulého kola: Blok Nabídka A-1 86 250 000 CZK C 138 000 000 CZK Nejsou nové nabídky na žádný blok. Celková nabídka: 224 250 000 CZK NEPOUŽITA absence Eligibility: 60 Aktivita nabídky: 30 Pro toto kolo je minimální aktivita ve výši 50%. Body eligibility zůstanou pro další kolo na hodnotě 60.
4. 5. 2016, 16:20:52.668 +02	Účastník "Mars" podal následující nabídku: Úspěšně jste podali následující nabídku: Nejvyšší nabídky z minulého kola: Blok Nabídka B-2 260 000 000 CZK D-1 102 300 000 CZK D-2 102 300 000 CZK Nové nabídky v tomto kole: Blok Nabídka B-1 260 000 000 CZK Celková nabídka: 724 600 000 CZK NEPOUŽITA absence Eligibility: 80 Aktivita nabídky: 60 Pro toto kolo je minimální aktivita ve výši 50%. Body eligibility zůstanou pro další kolo na hodnotě 80.
4. 5. 2016, 16:21:01.946 +02	Účastník "Uran" si vyžádal protokol "Protokol kola č. 39 (PDF)"
4. 5. 2016, 16:21:05.556 +02	Účastník "Neptun" si vyžádal protokol "Protokol kola č. 39 (PDF)"
4. 5. 2016, 16:21:17.429 +02	Účastník "Mars" si vyžádal protokol "Protokol kola č. 39 (PDF)"
4. 5. 2016, 16:21:18.901 +02	Účastník "Neptun" si vyžádal protokol "Protokol kola č. 39 (PDF)"
4. 5. 2016, 16:23:21.470 +02	Zpráva s předmětem "Ukončení 6. aukčního dne " byla zaslána všem účastníkům: "39. kolo bylo posledním aukčním kolem v dnešním dni. Aukce bude pokračovat ve čtvrtek 5. 5. 2016. 40. kolo začne v 9:00. "

Datum a čas	Událost
4. 5. 2016, 16:23:27.000 +02	Účastník "Mars" otevřel zprávu s předmětem "Ukončení 6. aukčního dne "
4. 5. 2016, 16:23:27.709 +02	Účastník "Uran" otevřel zprávu s předmětem "Ukončení 6. aukčního dne "
4. 5. 2016, 16:23:31.289 +02	Účastník "Neptun" otevřel zprávu s předmětem "Ukončení 6. aukčního dne "
4. 5. 2016, 16:23:40.574 +02	Účastník "Mars" se odpojil (login: mars_05; IP: no connection)
4. 5. 2016, 16:24:04.617 +02	Účastník "Mars" se přihlásil (login: mars_03; IP: 89.24.191.48:49214)
4. 5. 2016, 16:24:13.423 +02	Účastník "Mars" si vyžádal protokol "Protocol of round 39 (PDF)"
4. 5. 2016, 16:24:29.355 +02	Účastník "Mars" si vyžádal protokol "Protocol of round 38 (PDF)"
4. 5. 2016, 16:24:39.261 +02	Účastník "Mars" si vyžádal protokol "Protocol of round 37 (PDF)"
4. 5. 2016, 16:24:48.452 +02	Účastník "Mars" si vyžádal protokol "Protocol of round 36 (PDF)"
4. 5. 2016, 16:24:56.474 +02	Účastník "Mars" si vyžádal protokol "Protocol of round 35 (PDF)"
4. 5. 2016, 16:24:57.854 +02	Účastník "Neptun" se odpojil (login: neptun_01; IP: no connection)
4. 5. 2016, 16:25:05.259 +02	Účastník "Mars" si vyžádal protokol "Protocol of round 34 (PDF)"
4. 5. 2016, 16:25:14.978 +02	Účastník "Mars" si vyžádal protokol "Protocol of round 33 (PDF)"
4. 5. 2016, 16:25:25.905 +02	Účastník "Mars" si vyžádal protokol "Protocol of round 32 (PDF)"
4. 5. 2016, 16:25:59.363 +02	Účastník "Mars" se odpojil (login: mars_03; IP: no connection)
4. 5. 2016, 16:36:56.787 +02	Účastník "Uran" se odpojil (login: uran_01; IP: no connection)
4. 5. 2016, 16:42:00.889 +02	Účastník "Uran" se odpojil před celkovým dokončením přihlášení (IP: no connection)
5. 5. 2016, 08:13:27.874 +02	Účastník "Uran" se přihlásil (login: uran_01; IP: 160.218.176.106:49307)
5. 5. 2016, 08:13:33.202 +02	Účastník "Uran" se odpojil (login: uran_01; IP: no connection)
5. 5. 2016, 08:17:40.034 +02	Účastník "Uran" se přihlásil (login: uran_01; IP: 160.218.185.63:49299)
5. 5. 2016, 08:17:46.941 +02	Účastník "Uran" se odpojil (login: uran_01; IP: no connection)
5. 5. 2016, 08:17:59.459 +02	Účastník "Uran" se přihlásil (login: uran_01; IP: 217.77.161.17:17631)
5. 5. 2016, 08:18:04.546 +02	Účastník "Uran" se odpojil (login: uran_01; IP: no connection)
5. 5. 2016, 08:26:26.501 +02	Účastník "Uran" se přihlásil (login: uran_01; IP: 217.77.161.17:21160)
5. 5. 2016, 08:33:19.945 +02	Účastník "Neptun" se přihlásil (login: neptun_01; IP: 80.188.20.200:49267)
5. 5. 2016, 08:42:07.161 +02	Účastník "Mars" se přihlásil (login: mars_03; IP: 89.24.191.38:49178)
5. 5. 2016, 09:00:00.000 +02	Kolo č. 40 bylo započato - čas ukončení: 05.05.2016 09:20:00 +02
5. 5. 2016, 09:00:55.595 +02	Nabídka účastníka "Uran" v kole č. 40 byla potvrzena
5. 5. 2016, 09:00:55.595 +02	Účastníkovi "Uran" byla odeslána zpráva o potvrzení nabídky s předmětem "Potvrzení nabídky - Kolo č. 40"
5. 5. 2016, 09:00:59.287 +02	Účastník "Uran" otevřel zprávu s předmětem "Potvrzení nabídky - Kolo č. 40"
5. 5. 2016, 09:01:03.336 +02	Nabídka účastníka "Neptun" v kole č. 40 byla potvrzena
5. 5. 2016, 09:01:03.336 +02	Účastníkovi "Neptun" byla odeslána zpráva o potvrzení nabídky s předmětem "Potvrzení nabídky - Kolo č. 40"
5. 5. 2016, 09:01:08.483 +02	Účastník "Neptun" otevřel zprávu s předmětem "Potvrzení nabídky - Kolo č. 40"
5. 5. 2016, 09:03:33.672 +02	Nabídka účastníka "Mars" v kole č. 40 byla potvrzena

Datum a čas	Událost
5. 5. 2016, 09:03:33.672 +02	Účastníkovi "Mars" byla odeslána zpráva o potvrzení nabídky s předmětem "Potvrzení nabídky - Kolo č. 40"
5. 5. 2016, 09:03:33.672 +02	Kolo č. 40 bylo ukončeno
5. 5. 2016, 09:03:46.224 +02	Účastník "Mars" otevřel zprávu s předmětem "Potvrzení nabídky - Kolo č. 40"
5. 5. 2016, 09:06:29.314 +02	Vyhodnocení kola č. 40 bylo spuštěno
5. 5. 2016, 09:06:29.383 +02	Vyhodnocení kola č. 40 ukončeno
5. 5. 2016, 09:06:29.383 +02	Účastník "Uran" podal následující nabídku: Úspěšně jste podali následující nabídku: Nejvyšší nabídky z minulého kola: Blok Nabídka A-2 86 250 000 CZK Nové nabídky v tomto kole: Blok Nabídka B-2 266 500 000 CZK Celková nabídka: 352 750 000 CZK NEPOUŽITA absence Eligibilita: 40 Aktivita nabídky: 30 Pro toto kolo je minimální aktivita ve výši 50%. Body eligibility zůstanou pro další kolo na hodnotě 40.
5. 5. 2016, 09:06:29.383 +02	Účastník "Neptun" podal následující nabídku: Úspěšně jste podali následující nabídku: Nejvyšší nabídky z minulého kola: Blok Nabídka A-1 86 250 000 CZK C 138 000 000 CZK Nejsou nové nabídky na žádný blok. Celková nabídka: 224 250 000 CZK NEPOUŽITA absence Eligibilita: 60 Aktivita nabídky: 30 Pro toto kolo je minimální aktivita ve výši 50%. Body eligibility zůstanou pro další kolo na hodnotě 60.
5. 5. 2016, 09:06:29.383 +02	Účastník "Mars" podal následující nabídku: Úspěšně jste podali následující nabídku: Nejvyšší nabídky z minulého kola: Blok Nabídka B-1 260 000 000 CZK B-2 260 000 000 CZK D-1 102 300 000 CZK D-2 102 300 000 CZK Nejsou nové nabídky na žádný blok. Celková nabídka: 724 600 000 CZK NEPOUŽITA absence Eligibilita: 80 Aktivita nabídky: 60 Pro toto kolo je minimální aktivita ve výši 50%. Body eligibility zůstanou pro další kolo na hodnotě 80.
5. 5. 2016, 09:06:40.403 +02	Účastník "Neptun" si vyžádal protokol "Protokol kola č. 40 (PDF)"
5. 5. 2016, 09:06:41.313 +02	Účastník "Uran" si vyžádal protokol "Protokol kola č. 40 (PDF)"
5. 5. 2016, 09:06:46.163 +02	Účastník "Mars" si vyžádal protokol "Protokol kola č. 40 (PDF)"
5. 5. 2016, 09:45:00.001 +02	Kolo č. 41 bylo započato - čas ukončení: 05.05.2016 10:05:00 +02
5. 5. 2016, 09:46:01.947 +02	Nabídka účastníka "Uran" v kole č. 41 byla potvrzena
5. 5. 2016, 09:46:01.948 +02	Účastníkovi "Uran" byla odeslána zpráva o potvrzení nabídky s předmětem "Potvrzení nabídky - Kolo č. 41"
5. 5. 2016, 09:46:13.655 +02	Účastník "Uran" otevřel zprávu s předmětem "Potvrzení nabídky - Kolo č. 41"
5. 5. 2016, 09:47:03.507 +02	Nabídka účastníka "Neptun" v kole č. 41 byla potvrzena
5. 5. 2016, 09:47:03.508 +02	Účastníkovi "Neptun" byla odeslána zpráva o potvrzení nabídky s předmětem "Potvrzení nabídky - Kolo č. 41"
5. 5. 2016, 09:47:13.392 +02	Účastník "Neptun" otevřel zprávu s předmětem "Potvrzení nabídky - Kolo č. 41"
5. 5. 2016, 09:55:10.760 +02	Nabídka účastníka "Mars" v kole č. 41 byla potvrzena
5. 5. 2016, 09:55:10.760 +02	Účastníkovi "Mars" byla odeslána zpráva o potvrzení nabídky s předmětem "Potvrzení nabídky - Kolo č. 41"
5. 5. 2016, 09:55:10.760 +02	Kolo č. 41 bylo ukončeno
5. 5. 2016, 09:55:15.244 +02	Účastník "Mars" otevřel zprávu s předmětem "Potvrzení nabídky - Kolo č. 41"
5. 5. 2016, 09:58:00.237 +02	Vyhodnocení kola č. 41 bylo spuštěno
5. 5. 2016, 09:58:00.327 +02	Vyhodnocení kola č. 41 ukončeno

Datum a čas	Událost
5. 5. 2016, 09:58:00.327 +02	Účastník "Uran" podal následující nabídku: Úspěšně jste podali následující nabídku: Nejvyšší nabídky z minulého kola: Blok Nabídka A-2 86 250 000 CZK B-2 266 500 000 CZK Nejsou nové nabídky na žádný blok. Celková nabídka: 352 750 000 CZK NEPOUŽITA absence Eligibility: 40 Aktivita nabídky: 30 Pro toto kolo je minimální aktivita ve výši 50%. Body eligibility zůstanou pro další kolo na hodnotě 40.
5. 5. 2016, 09:58:00.327 +02	Účastník "Neptun" podal následující nabídku: Úspěšně jste podali následující nabídku: Nejvyšší nabídky z minulého kola: Blok Nabídka A-1 86 250 000 CZK C 138 000 000 CZK Nejsou nové nabídky na žádný blok. Celková nabídka: 224 250 000 CZK NEPOUŽITA absence Eligibility: 60 Aktivita nabídky: 30 Pro toto kolo je minimální aktivita ve výši 50%. Body eligibility zůstanou pro další kolo na hodnotě 60.
5. 5. 2016, 09:58:00.327 +02	Účastník "Mars" podal následující nabídku: Úspěšně jste podali následující nabídku: Nejvyšší nabídky z minulého kola: Blok Nabídka B-1 260 000 000 CZK D-1 102 300 000 CZK D-2 102 300 000 CZK Nové nabídky v tomto kole: Blok Nabídka B-2 273 000 000 CZK Celková nabídka: 737 600 000 CZK NEPOUŽITA absence Eligibility: 80 Aktivita nabídky: 60 Pro toto kolo je minimální aktivita ve výši 50%. Body eligibility zůstanou pro další kolo na hodnotě 80.
5. 5. 2016, 09:58:08.567 +02	Účastník "Uran" si vyžádal protokol "Protokol kola č. 41 (PDF)"
5. 5. 2016, 09:58:31.876 +02	Účastník "Neptun" si vyžádal protokol "Protokol kola č. 41 (PDF)"
5. 5. 2016, 09:59:13.244 +02	Účastník "Mars" si vyžádal protokol "Protokol kola č. 41 (PDF)"
5. 5. 2016, 10:09:30.523 +02	Účastník "Neptun" si vyžádal protokol "Protokol kola č. 41 (PDF)"
5. 5. 2016, 10:21:39.959 +02	Účastník "Neptun" si vyžádal protokol "Protokol kola č. 41 (PDF)"
5. 5. 2016, 10:30:00.001 +02	Kolo č. 42 bylo započato - čas ukončení: 05.05.2016 10:50:00 +02
5. 5. 2016, 10:31:17.055 +02	Nabídka účastníka "Uran" v kole č. 42 byla potvrzena
5. 5. 2016, 10:31:17.056 +02	Účastníkovi "Uran" byla odeslána zpráva o potvrzení nabídky s předmětem "Potvrzení nabídky - Kolo č. 42"
5. 5. 2016, 10:31:22.034 +02	Účastník "Uran" otevřel zprávu s předmětem "Potvrzení nabídky - Kolo č. 42"
5. 5. 2016, 10:33:03.572 +02	Nabídka účastníka "Mars" v kole č. 42 byla potvrzena
5. 5. 2016, 10:33:03.572 +02	Účastníkovi "Mars" byla odeslána zpráva o potvrzení nabídky s předmětem "Potvrzení nabídky - Kolo č. 42"
5. 5. 2016, 10:33:16.980 +02	Účastník "Mars" otevřel zprávu s předmětem "Potvrzení nabídky - Kolo č. 42"
5. 5. 2016, 10:36:24.256 +02	Nabídka účastníka "Neptun" v kole č. 42 byla potvrzena
5. 5. 2016, 10:36:24.256 +02	Účastníkovi "Neptun" byla odeslána zpráva o potvrzení nabídky s předmětem "Potvrzení nabídky - Kolo č. 42"
5. 5. 2016, 10:36:24.256 +02	Kolo č. 42 bylo ukončeno
5. 5. 2016, 10:36:30.035 +02	Účastník "Neptun" otevřel zprávu s předmětem "Potvrzení nabídky - Kolo č. 42"
5. 5. 2016, 10:39:04.601 +02	Vyhodnocení kola č. 42 bylo spuštěno
5. 5. 2016, 10:39:04.765 +02	Vyhodnocení kola č. 42 ukončeno
5. 5. 2016, 10:39:04.765 +02	Účastník "Uran" podal následující nabídku: Úspěšně jste podali následující nabídku: Nejvyšší nabídky z minulého kola: Blok Nabídka A-2 86 250 000 CZK Nové nabídky v tomto kole: Blok Nabídka B-1 266 500 000 CZK Celková

Datum a čas	Událost
	nabídka: 352 750 000 CZK NEPOUŽITA absence Eligibilita: 40 Aktivita nabídky: 30 Pro toto kolo je minimální aktivita ve výši 50%. Body eligibility zůstanou pro další kolo na hodnotě 40.
5. 5. 2016, 10:39:04.766 +02	Účastník "Mars" podal následující nabídku: Úspěšně jste podali následující nabídku: Nejvyšší nabídky z minulého kola: Blok Nabídka B-1 260 000 000 CZK B-2 273 000 000 CZK D-1 102 300 000 CZK D-2 102 300 000 CZK Nejsou nové nabídky na žádný blok. Celková nabídka: 737 600 000 CZK NEPOUŽITA absence Eligibilita: 80 Aktivita nabídky: 60 Pro toto kolo je minimální aktivita ve výši 50%. Body eligibility zůstanou pro další kolo na hodnotě 80.
5. 5. 2016, 10:39:04.766 +02	Účastník "Neptun" podal následující nabídku: Úspěšně jste podali následující nabídku: Nejvyšší nabídky z minulého kola: Blok Nabídka A-1 86 250 000 CZK C 138 000 000 CZK Nejsou nové nabídky na žádný blok. Celková nabídka: 224 250 000 CZK NEPOUŽITA absence Eligibilita: 60 Aktivita nabídky: 30 Pro toto kolo je minimální aktivita ve výši 50%. Body eligibility zůstanou pro další kolo na hodnotě 60.
5. 5. 2016, 10:39:11.007 +02	Účastník "Uran" si vyžádal protokol "Protokol kola č. 42 (PDF)"
5. 5. 2016, 10:39:45.936 +02	Účastník "Mars" si vyžádal protokol "Protokol kola č. 42 (PDF)"
5. 5. 2016, 10:40:05.032 +02	Účastník "Mars" si vyžádal protokol "Protokol kola č. 42 (PDF)"
5. 5. 2016, 10:40:06.032 +02	Účastník "Neptun" si vyžádal protokol "Protokol kola č. 42 (PDF)"
5. 5. 2016, 10:44:50.588 +02	Účastník "Neptun" si vyžádal protokol "Protokol kola č. 42 (PDF)"
5. 5. 2016, 11:15:00.001 +02	Kolo č. 43 bylo započato - čas ukončení: 05.05.2016 11:35:00 +02
5. 5. 2016, 11:15:30.559 +02	Nabídka účastníka "Uran" v kole č. 43 byla potvrzena
5. 5. 2016, 11:15:30.559 +02	Účastníkovi "Uran" byla odeslána zpráva o potvrzení nabídky s předmětem "Potvrzení nabídky - Kolo č. 43"
5. 5. 2016, 11:15:39.387 +02	Účastník "Uran" otevřel zprávu s předmětem "Potvrzení nabídky - Kolo č. 43"
5. 5. 2016, 11:18:46.481 +02	Nabídka účastníka "Mars" v kole č. 43 byla potvrzena
5. 5. 2016, 11:18:46.481 +02	Účastníkovi "Mars" byla odeslána zpráva o potvrzení nabídky s předmětem "Potvrzení nabídky - Kolo č. 43"
5. 5. 2016, 11:18:50.634 +02	Účastník "Mars" otevřel zprávu s předmětem "Potvrzení nabídky - Kolo č. 43"
5. 5. 2016, 11:20:28.848 +02	Nabídka účastníka "Neptun" v kole č. 43 byla potvrzena
5. 5. 2016, 11:20:28.848 +02	Účastníkovi "Neptun" byla odeslána zpráva o potvrzení nabídky s předmětem "Potvrzení nabídky - Kolo č. 43"
5. 5. 2016, 11:20:28.848 +02	Kolo č. 43 bylo ukončeno
5. 5. 2016, 11:20:32.747 +02	Účastník "Neptun" otevřel zprávu s předmětem "Potvrzení nabídky - Kolo č. 43"
5. 5. 2016, 11:23:10.031 +02	Vyhodnocení kola č. 43 bylo spuštěno
5. 5. 2016, 11:23:10.097 +02	Vyhodnocení kola č. 43 ukončeno
5. 5. 2016, 11:23:10.097 +02	Účastník "Uran" podal následující nabídku: Úspěšně jste podali následující nabídku: Nejvyšší nabídky z minulého kola: Blok Nabídka A-2 86 250 000 CZK B-1 266 500 000 CZK Nejsou nové nabídky na žádný blok. Celková nabídka: 352 750 000 CZK NEPOUŽITA absence Eligibilita: 40 Aktivita nabídky: 30 Pro toto kolo je minimální aktivita ve výši 50%. Body eligibility zůstanou pro další kolo na hodnotě 40.

Datum a čas	Událost
5. 5. 2016, 11:23:10.097 +02	Účastník "Mars" podal následující nabídku: Úspěšně jste podali následující nabídku: Nejvyšší nabídky z minulého kola: Blok Nabídka B-2 273 000 000 CZK D-1 102 300 000 CZK D-2 102 300 000 CZK Nové nabídky v tomto kole: Blok Nabídka B-1 273 000 000 CZK Celková nabídka: 750 600 000 CZK NEPOUŽITA absence Eligibility: 80 Aktivita nabídky: 60 Pro toto kolo je minimální aktivita ve výši 50%. Body eligibility zůstanou pro další kolo na hodnotě 80.
5. 5. 2016, 11:23:10.097 +02	Účastník "Neptun" podal následující nabídku: Úspěšně jste podali následující nabídku: Nejvyšší nabídky z minulého kola: Blok Nabídka A-1 86 250 000 CZK C 138 000 000 CZK Nejsou nové nabídky na žádný blok. Celková nabídka: 224 250 000 CZK NEPOUŽITA absence Eligibility: 60 Aktivita nabídky: 30 Pro toto kolo je minimální aktivita ve výši 50%. Body eligibility zůstanou pro další kolo na hodnotě 60.
5. 5. 2016, 11:23:17.872 +02	Účastník "Neptun" si vyžádal protokol "Protokol kola č. 43 (PDF)"
5. 5. 2016, 11:23:18.954 +02	Účastník "Mars" si vyžádal protokol "Protokol kola č. 43 (PDF)"
5. 5. 2016, 11:24:05.230 +02	Účastník "Mars" si vyžádal protokol "Protokol kola č. 43 (PDF)"
5. 5. 2016, 11:25:20.594 +02	Účastník "Uran" si vyžádal protokol "Protokol kola č. 43 (PDF)"
5. 5. 2016, 14:00:00.002 +02	Kolo č. 44 bylo započato - čas ukončení: 05.05.2016 14:20:00 +02
5. 5. 2016, 14:01:03.523 +02	Nabídka účastníka "Uran" v kole č. 44 byla potvrzena
5. 5. 2016, 14:01:03.524 +02	Účastníkovi "Uran" byla odeslána zpráva o potvrzení nabídky s předmětem "Potvrzení nabídky - Kolo č. 44"
5. 5. 2016, 14:01:09.499 +02	Účastník "Uran" otevřel zprávu s předmětem "Potvrzení nabídky - Kolo č. 44"
5. 5. 2016, 14:01:45.123 +02	Nabídka účastníka "Neptun" v kole č. 44 byla potvrzena
5. 5. 2016, 14:01:45.124 +02	Účastníkovi "Neptun" byla odeslána zpráva o potvrzení nabídky s předmětem "Potvrzení nabídky - Kolo č. 44"
5. 5. 2016, 14:01:49.143 +02	Účastník "Neptun" otevřel zprávu s předmětem "Potvrzení nabídky - Kolo č. 44"
5. 5. 2016, 14:03:28.336 +02	Nabídka účastníka "Mars" v kole č. 44 byla potvrzena
5. 5. 2016, 14:03:28.336 +02	Účastníkovi "Mars" byla odeslána zpráva o potvrzení nabídky s předmětem "Potvrzení nabídky - Kolo č. 44"
5. 5. 2016, 14:03:28.336 +02	Kolo č. 44 bylo ukončeno
5. 5. 2016, 14:03:31.911 +02	Účastník "Mars" otevřel zprávu s předmětem "Potvrzení nabídky - Kolo č. 44"
5. 5. 2016, 14:05:47.234 +02	Vyhodnocení kola č. 44 bylo spuštěno
5. 5. 2016, 14:05:47.319 +02	Vyhodnocení kola č. 44 ukončeno
5. 5. 2016, 14:05:47.319 +02	Účastník "Uran" podal následující nabídku: Úspěšně jste podali následující nabídku: Nejvyšší nabídky z minulého kola: Blok Nabídka A-2 86 250 000 CZK Nové nabídky v tomto kole: Blok Nabídka B-2 279 500 000 CZK Celková nabídka: 365 750 000 CZK NEPOUŽITA absence Eligibility: 40 Aktivita nabídky: 30 Pro toto kolo je minimální aktivita ve výši 50%. Body eligibility zůstanou pro další kolo na hodnotě 40.
5. 5. 2016, 14:05:47.319 +02	Účastník "Neptun" podal následující nabídku: Úspěšně jste podali následující nabídku: Nejvyšší nabídky z minulého kola: Blok Nabídka A-1 86 250 000 CZK C 138 000 000 CZK Nejsou nové nabídky na žádný blok. Celková nabídka: 224 250 000 CZK NEPOUŽITA absence Eligibility: 60 Aktivita nabídky: 30 Pro toto kolo je minimální aktivita ve výši 50%. Body eligibility zůstanou pro další kolo na hodnotě 60.

Datum a čas	Událost
5. 5. 2016, 14:05:47.319 +02	Účastník "Mars" podal následující nabídku: Úspěšně jste podali následující nabídku: Nejvyšší nabídky z minulého kola: Blok Nabídka B-1 273 000 000 CZK B-2 273 000 000 CZK D-1 102 300 000 CZK D-2 102 300 000 CZK Nejsou nové nabídky na žádný blok. Celková nabídka: 750 600 000 CZK NEPOUŽITA absence Eligibility: 80 Aktivita nabídky: 60 Pro toto kolo je minimální aktivita ve výši 50%. Body eligibility zůstanou pro další kolo na hodnotě 80.
5. 5. 2016, 14:05:59.187 +02	Účastník "Uran" si vyžádal protokol "Protokol kola č. 44 (PDF)"
5. 5. 2016, 14:06:07.229 +02	Účastník "Neptun" si vyžádal protokol "Protokol kola č. 44 (PDF)"
5. 5. 2016, 14:06:23.464 +02	Účastník "Mars" si vyžádal protokol "Protokol kola č. 44 (PDF)"
5. 5. 2016, 14:45:00.003 +02	Kolo č. 45 bylo započato - čas ukončení: 05.05.2016 15:05:00 +02
5. 5. 2016, 14:45:59.399 +02	Nabídka účastníka "Uran" v kole č. 45 byla potvrzena
5. 5. 2016, 14:45:59.399 +02	Účastníkovi "Uran" byla odeslána zpráva o potvrzení nabídky s předmětem "Potvrzení nabídky - Kolo č. 45"
5. 5. 2016, 14:46:07.471 +02	Účastník "Uran" otevřel zprávu s předmětem "Potvrzení nabídky - Kolo č. 45"
5. 5. 2016, 14:48:00.260 +02	Nabídka účastníka "Neptun" v kole č. 45 byla potvrzena
5. 5. 2016, 14:48:00.260 +02	Účastníkovi "Neptun" byla odeslána zpráva o potvrzení nabídky s předmětem "Potvrzení nabídky - Kolo č. 45"
5. 5. 2016, 14:48:04.216 +02	Účastník "Neptun" otevřel zprávu s předmětem "Potvrzení nabídky - Kolo č. 45"
5. 5. 2016, 14:48:34.748 +02	Nabídka účastníka "Mars" v kole č. 45 byla potvrzena
5. 5. 2016, 14:48:34.748 +02	Účastníkovi "Mars" byla odeslána zpráva o potvrzení nabídky s předmětem "Potvrzení nabídky - Kolo č. 45"
5. 5. 2016, 14:48:34.748 +02	Kolo č. 45 bylo ukončeno
5. 5. 2016, 14:48:38.100 +02	Účastník "Mars" otevřel zprávu s předmětem "Potvrzení nabídky - Kolo č. 45"
5. 5. 2016, 14:50:50.820 +02	Vyhodnocení kola č. 45 bylo spuštěno
5. 5. 2016, 14:50:50.882 +02	Vyhodnocení kola č. 45 ukončeno
5. 5. 2016, 14:50:50.882 +02	Účastník "Uran" podal následující nabídku: Úspěšně jste podali následující nabídku: Nejvyšší nabídky z minulého kola: Blok Nabídka A-2 86 250 000 CZK B-2 279 500 000 CZK Nejsou nové nabídky na žádný blok. Celková nabídka: 365 750 000 CZK NEPOUŽITA absence Eligibility: 40 Aktivita nabídky: 30 Pro toto kolo je minimální aktivita ve výši 50%. Body eligibility zůstanou pro další kolo na hodnotě 40.
5. 5. 2016, 14:50:50.882 +02	Účastník "Neptun" podal následující nabídku: Úspěšně jste podali následující nabídku: Nejvyšší nabídky z minulého kola: Blok Nabídka A-1 86 250 000 CZK C 138 000 000 CZK Nejsou nové nabídky na žádný blok. Celková nabídka: 224 250 000 CZK NEPOUŽITA absence Eligibility: 60 Aktivita nabídky: 30 Pro toto kolo je minimální aktivita ve výši 50%. Body eligibility zůstanou pro další kolo na hodnotě 60.
5. 5. 2016, 14:50:50.882 +02	Účastník "Mars" podal následující nabídku: Úspěšně jste podali následující nabídku: Nejvyšší nabídky z minulého kola: Blok Nabídka B-1 273 000 000 CZK D-1 102 300 000 CZK D-2 102 300 000 CZK Nové nabídky v tomto kole: Blok Nabídka B-2 286 000 000 CZK Celková nabídka: 763 600 000 CZK NEPOUŽITA absence Eligibility: 80 Aktivita nabídky: 60 Pro toto kolo je minimální aktivita ve výši 50%. Body eligibility zůstanou pro další kolo na hodnotě 80.

Datum a čas	Událost
5. 5. 2016, 14:51:01.724 +02	Účastník "Mars" si vyžádal protokol "Protokol kola č. 45 (PDF)"
5. 5. 2016, 14:51:03.015 +02	Účastník "Neptun" si vyžádal protokol "Protokol kola č. 45 (PDF)"
5. 5. 2016, 14:51:10.975 +02	Účastník "Uran" si vyžádal protokol "Protokol kola č. 45 (PDF)"
5. 5. 2016, 15:30:00.002 +02	Kolo č. 46 bylo započato - čas ukončení: 05.05.2016 15:50:00 +02
5. 5. 2016, 15:31:02.068 +02	Nabídka účastníka "Neptun" v kole č. 46 byla potvrzena
5. 5. 2016, 15:31:02.068 +02	Účastníkovi "Neptun" byla odeslána zpráva o potvrzení nabídky s předmětem "Potvrzení nabídky - Kolo č. 46"
5. 5. 2016, 15:31:07.531 +02	Účastník "Neptun" otevřel zprávu s předmětem "Potvrzení nabídky - Kolo č. 46"
5. 5. 2016, 15:31:38.935 +02	Nabídka účastníka "Uran" v kole č. 46 byla potvrzena
5. 5. 2016, 15:31:38.935 +02	Účastníkovi "Uran" byla odeslána zpráva o potvrzení nabídky s předmětem "Potvrzení nabídky - Kolo č. 46"
5. 5. 2016, 15:31:45.044 +02	Účastník "Uran" otevřel zprávu s předmětem "Potvrzení nabídky - Kolo č. 46"
5. 5. 2016, 15:32:49.216 +02	Nabídka účastníka "Mars" v kole č. 46 byla potvrzena
5. 5. 2016, 15:32:49.216 +02	Účastníkovi "Mars" byla odeslána zpráva o potvrzení nabídky s předmětem "Potvrzení nabídky - Kolo č. 46"
5. 5. 2016, 15:32:49.216 +02	Kolo č. 46 bylo ukončeno
5. 5. 2016, 15:32:53.281 +02	Účastník "Mars" otevřel zprávu s předmětem "Potvrzení nabídky - Kolo č. 46"
5. 5. 2016, 15:34:57.262 +02	Vyhodnocení kola č. 46 bylo spuštěno
5. 5. 2016, 15:34:57.349 +02	Vyhodnocení kola č. 46 ukončeno
5. 5. 2016, 15:34:57.349 +02	Účastník "Neptun" podal následující nabídku: Úspěšně jste podali následující nabídku: Nejvyšší nabídky z minulého kola: Blok Nabídka A-1 86 250 000 CZK C 138 000 000 CZK Nejsou nové nabídky na žádný blok. Celková nabídka: 224 250 000 CZK NEPOUŽITA absence Eligibility: 60 Aktivita nabídky: 30 Pro toto kolo je minimální aktivita ve výši 50%. Body eligibility zůstanou pro další kolo na hodnotě 60.
5. 5. 2016, 15:34:57.349 +02	Účastník "Uran" podal následující nabídku: Úspěšně jste podali následující nabídku: Nejvyšší nabídky z minulého kola: Blok Nabídka A-2 86 250 000 CZK Nové nabídky v tomto kole: Blok Nabídka B-1 279 500 000 CZK Celková nabídka: 365 750 000 CZK NEPOUŽITA absence Eligibility: 40 Aktivita nabídky: 30 Pro toto kolo je minimální aktivita ve výši 50%. Body eligibility zůstanou pro další kolo na hodnotě 40.
5. 5. 2016, 15:34:57.349 +02	Účastník "Mars" podal následující nabídku: Úspěšně jste podali následující nabídku: Nejvyšší nabídky z minulého kola: Blok Nabídka B-1 273 000 000 CZK B-2 286 000 000 CZK D-1 102 300 000 CZK D-2 102 300 000 CZK Nejsou nové nabídky na žádný blok. Celková nabídka: 763 600 000 CZK NEPOUŽITA absence Eligibility: 80 Aktivita nabídky: 60 Pro toto kolo je minimální aktivita ve výši 50%. Body eligibility zůstanou pro další kolo na hodnotě 80.
5. 5. 2016, 15:35:05.115 +02	Účastník "Uran" si vyžádal protokol "Protokol kola č. 46 (PDF)"
5. 5. 2016, 15:35:07.823 +02	Účastník "Neptun" si vyžádal protokol "Protokol kola č. 46 (PDF)"
5. 5. 2016, 15:35:31.067 +02	Účastník "Mars" si vyžádal protokol "Protokol kola č. 46 (PDF)"
5. 5. 2016, 16:15:00.001 +02	Kolo č. 47 bylo započato - čas ukončení: 05.05.2016 16:35:00 +02
5. 5. 2016, 16:16:01.544 +02	Nabídka účastníka "Neptun" v kole č. 47 byla potvrzena

Datum a čas	Událost
5. 5. 2016, 16:16:01.544 +02	Účastníkovi "Neptun" byla odeslána zpráva o potvrzení nabídky s předmětem "Potvrzení nabídky - Kolo č. 47"
5. 5. 2016, 16:16:05.399 +02	Účastník "Neptun" otevřel zprávu s předmětem "Potvrzení nabídky - Kolo č. 47"
5. 5. 2016, 16:16:36.968 +02	Nabídka účastníka "Uran" v kole č. 47 byla potvrzena
5. 5. 2016, 16:16:36.968 +02	Účastníkovi "Uran" byla odeslána zpráva o potvrzení nabídky s předmětem "Potvrzení nabídky - Kolo č. 47"
5. 5. 2016, 16:16:40.352 +02	Účastník "Uran" otevřel zprávu s předmětem "Potvrzení nabídky - Kolo č. 47"
5. 5. 2016, 16:18:27.378 +02	Nabídka účastníka "Mars" v kole č. 47 byla potvrzena
5. 5. 2016, 16:18:27.378 +02	Účastníkovi "Mars" byla odeslána zpráva o potvrzení nabídky s předmětem "Potvrzení nabídky - Kolo č. 47"
5. 5. 2016, 16:18:27.378 +02	Kolo č. 47 bylo ukončeno
5. 5. 2016, 16:18:34.256 +02	Účastník "Mars" otevřel zprávu s předmětem "Potvrzení nabídky - Kolo č. 47"
5. 5. 2016, 16:21:18.801 +02	Vyhodnocení kola č. 47 bylo spuštěno
5. 5. 2016, 16:21:18.870 +02	Vyhodnocení kola č. 47 ukončeno
5. 5. 2016, 16:21:18.870 +02	Účastník "Neptun" podal následující nabídku: Úspěšně jste podali následující nabídku: Nejvyšší nabídky z minulého kola: Blok Nabídka A-1 86 250 000 CZK C 138 000 000 CZK Nejsou nové nabídky na žádný blok. Celková nabídka: 224 250 000 CZK NEPOUŽITA absence Eligibility: 60 Aktivita nabídky: 30 Pro toto kolo je minimální aktivita ve výši 50%. Body eligibility zůstanou pro další kolo na hodnotě 60.
5. 5. 2016, 16:21:18.870 +02	Účastník "Uran" podal následující nabídku: Úspěšně jste podali následující nabídku: Nejvyšší nabídky z minulého kola: Blok Nabídka A-2 86 250 000 CZK B-1 279 500 000 CZK Nejsou nové nabídky na žádný blok. Celková nabídka: 365 750 000 CZK NEPOUŽITA absence Eligibility: 40 Aktivita nabídky: 30 Pro toto kolo je minimální aktivita ve výši 50%. Body eligibility zůstanou pro další kolo na hodnotě 40.
5. 5. 2016, 16:21:18.870 +02	Účastník "Mars" podal následující nabídku: Úspěšně jste podali následující nabídku: Nejvyšší nabídky z minulého kola: Blok Nabídka B-2 286 000 000 CZK D-1 102 300 000 CZK D-2 102 300 000 CZK Nové nabídky v tomto kole: Blok Nabídka B-1 286 000 000 CZK Celková nabídka: 776 600 000 CZK NEPOUŽITA absence Eligibility: 80 Aktivita nabídky: 60 Pro toto kolo je minimální aktivita ve výši 50%. Body eligibility zůstanou pro další kolo na hodnotě 80.
5. 5. 2016, 16:21:31.275 +02	Účastník "Neptun" si vyžádal protokol "Protokol kola č. 47 (PDF)"
5. 5. 2016, 16:21:50.407 +02	Účastník "Uran" si vyžádal protokol "Protokol kola č. 47 (PDF)"
5. 5. 2016, 16:21:58.088 +02	Účastník "Mars" si vyžádal protokol "Protokol kola č. 47 (PDF)"
5. 5. 2016, 16:22:37.679 +02	Zpráva s předmětem "Ukončení 7. aukčního dne " byla zaslána všem účastníkům: "47. kolo bylo posledním aukčním kolem v dnešním dni. Aukce bude pokračovat v pátek 6. 5. 2016. 48. kolo začne v 9:00. "
5. 5. 2016, 16:22:43.028 +02	Účastník "Mars" otevřel zprávu s předmětem "Ukončení 7. aukčního dne "
5. 5. 2016, 16:22:50.398 +02	Účastník "Mars" se odpojil (login: mars_03; IP: no connection)
5. 5. 2016, 16:23:04.199 +02	Účastník "Neptun" otevřel zprávu s předmětem "Ukončení 7. aukčního dne "
5. 5. 2016, 16:23:12.691 +02	Účastník "Uran" otevřel zprávu s předmětem "Ukončení 7. aukčního dne "

Datum a čas	Událost
5. 5. 2016, 16:23:25.791 +02	Účastník "Mars" se přihlásil (login: mars_02; IP: 89.24.191.48:49205)
5. 5. 2016, 16:23:29.631 +02	Účastník "Neptun" se odpojil (login: neptun_01; IP: no connection)
5. 5. 2016, 16:23:47.100 +02	Účastník "Mars" si vyžádal protokol "Protocol of round 40 (PDF)"
5. 5. 2016, 16:23:58.832 +02	Účastník "Mars" si vyžádal protokol "Protocol of round 41 (PDF)"
5. 5. 2016, 16:24:06.964 +02	Účastník "Mars" si vyžádal protokol "Protocol of round 42 (PDF)"
5. 5. 2016, 16:24:17.384 +02	Účastník "Mars" si vyžádal protokol "Protocol of round 43 (PDF)"
5. 5. 2016, 16:24:26.368 +02	Účastník "Mars" si vyžádal protokol "Protocol of round 44 (PDF)"
5. 5. 2016, 16:24:35.674 +02	Účastník "Mars" si vyžádal protokol "Protocol of round 45 (PDF)"
5. 5. 2016, 16:24:43.004 +02	Účastník "Mars" si vyžádal protokol "Protocol of round 46 (PDF)"
5. 5. 2016, 16:24:52.324 +02	Účastník "Mars" si vyžádal protokol "Protocol of round 47 (PDF)"
5. 5. 2016, 16:25:30.293 +02	Účastník "Mars" se odpojil (login: mars_02; IP: no connection)
5. 5. 2016, 16:28:48.102 +02	Účastník "Uran" se odpojil (login: uran_01; IP: no connection)
5. 5. 2016, 16:29:38.815 +02	Účastník "Uran" se odpojil před celkovým dokončením přihlášení (IP: no connection)
6. 5. 2016, 08:04:27.930 +02	Účastník "Uran" se přihlásil (login: uran_01; IP: 160.218.176.106:49314)
6. 5. 2016, 08:04:41.680 +02	Účastník "Uran" se odpojil (login: uran_01; IP: no connection)
6. 5. 2016, 08:07:46.758 +02	Účastník "Uran" se přihlásil (login: uran_01; IP: 217.77.161.17:20866)
6. 5. 2016, 08:07:51.766 +02	Účastník "Uran" se odpojil (login: uran_01; IP: no connection)
6. 5. 2016, 08:16:30.463 +02	Účastník "Uran" se odpojil před celkovým dokončením přihlášení (IP: no connection)
6. 5. 2016, 08:18:00.636 +02	Účastník "Uran" se přihlásil (login: uran_01; IP: 217.77.161.17:17377)
6. 5. 2016, 08:18:32.260 +02	Účastník "Uran" se odpojil (login: uran_01; IP: no connection)
6. 5. 2016, 08:22:04.487 +02	Účastník "Uran" se přihlásil (login: uran_01; IP: 217.77.161.17:19026)
6. 5. 2016, 08:36:38.655 +02	Účastník "Neptun" se přihlásil (login: neptun_01; IP: 80.188.20.200:49303)
6. 5. 2016, 08:38:25.083 +02	Účastník "Mars" se přihlásil (login: mars_03; IP: 89.24.191.38:49181)
6. 5. 2016, 09:00:00.001 +02	Kolo č. 48 bylo započato - čas ukončení: 06.05.2016 09:20:00 +02
6. 5. 2016, 09:00:56.140 +02	Nabídka účastníka "Uran" v kole č. 48 byla potvrzena
6. 5. 2016, 09:00:56.140 +02	Účastníkovi "Uran" byla odeslána zpráva o potvrzení nabídky s předmětem "Potvrzení nabídky - Kolo č. 48"
6. 5. 2016, 09:00:59.979 +02	Účastník "Uran" otevřel zprávu s předmětem "Potvrzení nabídky - Kolo č. 48"
6. 5. 2016, 09:03:21.620 +02	Nabídka účastníka "Mars" v kole č. 48 byla potvrzena
6. 5. 2016, 09:03:21.620 +02	Účastníkovi "Mars" byla odeslána zpráva o potvrzení nabídky s předmětem "Potvrzení nabídky - Kolo č. 48"
6. 5. 2016, 09:03:27.001 +02	Účastník "Mars" otevřel zprávu s předmětem "Potvrzení nabídky - Kolo č. 48"
6. 5. 2016, 09:06:02.830 +02	Nabídka účastníka "Neptun" v kole č. 48 byla potvrzena
6. 5. 2016, 09:06:02.830 +02	Účastníkovi "Neptun" byla odeslána zpráva o potvrzení nabídky s předmětem "Potvrzení nabídky - Kolo č. 48"
6. 5. 2016, 09:06:02.830 +02	Kolo č. 48 bylo ukončeno
6. 5. 2016, 09:06:05.789 +02	Účastník "Neptun" otevřel zprávu s předmětem "Potvrzení nabídky - Kolo č. 48"

Datum a čas	Událost
6. 5. 2016, 09:08:59.390 +02	Vyhodnocení kola č. 48 bylo spuštěno
6. 5. 2016, 09:08:59.459 +02	Vyhodnocení kola č. 48 ukončeno
6. 5. 2016, 09:08:59.459 +02	Účastník "Uran" podal následující nabídku: Úspěšně jste podali následující nabídku: Nejvyšší nabídky z minulého kola: Blok Nabídka A-2 86 250 000 CZK Nové nabídky v tomto kole: Blok Nabídka B-2 292 500 000 CZK Celková nabídka: 378 750 000 CZK NEPOUŽITA absence Eligibility: 40 Aktivita nabídky: 30 Pro toto kolo je minimální aktivita ve výši 50%. Body eligibility zůstanou pro další kolo na hodnotě 40.
6. 5. 2016, 09:08:59.459 +02	Účastník "Mars" podal následující nabídku: Úspěšně jste podali následující nabídku: Nejvyšší nabídky z minulého kola: Blok Nabídka B-1 286 000 000 CZK B-2 286 000 000 CZK D-1 102 300 000 CZK D-2 102 300 000 CZK Nejsou nové nabídky na žádný blok. Celková nabídka: 776 600 000 CZK NEPOUŽITA absence Eligibility: 80 Aktivita nabídky: 60 Pro toto kolo je minimální aktivita ve výši 50%. Body eligibility zůstanou pro další kolo na hodnotě 80.
6. 5. 2016, 09:08:59.459 +02	Účastník "Neptun" podal následující nabídku: Úspěšně jste podali následující nabídku: Nejvyšší nabídky z minulého kola: Blok Nabídka A-1 86 250 000 CZK C 138 000 000 CZK Nejsou nové nabídky na žádný blok. Celková nabídka: 224 250 000 CZK NEPOUŽITA absence Eligibility: 60 Aktivita nabídky: 30 Pro toto kolo je minimální aktivita ve výši 50%. Body eligibility zůstanou pro další kolo na hodnotě 60.
6. 5. 2016, 09:09:17.840 +02	Účastník "Mars" si vyžádal protokol "Protokol kola č. 48 (PDF)"
6. 5. 2016, 09:09:28.750 +02	Účastník "Neptun" si vyžádal protokol "Protokol kola č. 48 (PDF)"
6. 5. 2016, 09:09:34.256 +02	Účastník "Uran" si vyžádal protokol "Protokol kola č. 48 (PDF)"
6. 5. 2016, 09:45:00.003 +02	Kolo č. 49 bylo započato - čas ukončení: 06.05.2016 10:05:00 +02
6. 5. 2016, 09:45:34.643 +02	Nabídka účastníka "Uran" v kole č. 49 byla potvrzena
6. 5. 2016, 09:45:34.644 +02	Účastníkovi "Uran" byla odeslána zpráva o potvrzení nabídky s předmětem "Potvrzení nabídky - Kolo č. 49"
6. 5. 2016, 09:45:37.073 +02	Účastník "Uran" otevřel zprávu s předmětem "Potvrzení nabídky - Kolo č. 49"
6. 5. 2016, 09:48:40.422 +02	Nabídka účastníka "Neptun" v kole č. 49 byla potvrzena
6. 5. 2016, 09:48:40.422 +02	Účastníkovi "Neptun" byla odeslána zpráva o potvrzení nabídky s předmětem "Potvrzení nabídky - Kolo č. 49"
6. 5. 2016, 09:48:44.755 +02	Účastník "Neptun" otevřel zprávu s předmětem "Potvrzení nabídky - Kolo č. 49"
6. 5. 2016, 09:49:00.510 +02	Nabídka účastníka "Mars" v kole č. 49 byla potvrzena
6. 5. 2016, 09:49:00.510 +02	Účastníkovi "Mars" byla odeslána zpráva o potvrzení nabídky s předmětem "Potvrzení nabídky - Kolo č. 49"
6. 5. 2016, 09:49:00.510 +02	Kolo č. 49 bylo ukončeno
6. 5. 2016, 09:49:05.332 +02	Účastník "Mars" otevřel zprávu s předmětem "Potvrzení nabídky - Kolo č. 49"
6. 5. 2016, 09:51:57.799 +02	Vyhodnocení kola č. 49 bylo spuštěno
6. 5. 2016, 09:51:57.925 +02	Vyhodnocení kola č. 49 ukončeno
6. 5. 2016, 09:51:57.925 +02	Účastník "Uran" podal následující nabídku: Úspěšně jste podali následující nabídku: Nejvyšší nabídky z minulého kola: Blok Nabídka A-2 86 250 000 CZK B-2 292 500 000 CZK Nejsou nové nabídky na žádný blok. Celková

Datum a čas	Událost
	nabídka: 378 750 000 CZK NEPOUŽITA absence Eligibilita: 40 Aktivita nabídky: 30 Pro toto kolo je minimální aktivita ve výši 50%. Body eligibility zůstanou pro další kolo na hodnotě 40.
6. 5. 2016, 09:51:57.925 +02	Účastník "Neptun" podal následující nabídku: Úspěšně jste podali následující nabídku: Nejvyšší nabídky z minulého kola: Blok Nabídka A-1 86 250 000 CZK C 138 000 000 CZK Nejsou nové nabídky na žádný blok. Celková nabídka: 224 250 000 CZK NEPOUŽITA absence Eligibilita: 60 Aktivita nabídky: 30 Pro toto kolo je minimální aktivita ve výši 50%. Body eligibility zůstanou pro další kolo na hodnotě 60.
6. 5. 2016, 09:51:57.925 +02	Účastník "Mars" podal následující nabídku: Úspěšně jste podali následující nabídku: Nejvyšší nabídky z minulého kola: Blok Nabídka B-1 286 000 000 CZK D-1 102 300 000 CZK D-2 102 300 000 CZK Nové nabídky v tomto kole: Blok Nabídka B-2 299 000 000 CZK Celková nabídka: 789 600 000 CZK NEPOUŽITA absence Eligibilita: 80 Aktivita nabídky: 60 Pro toto kolo je minimální aktivita ve výši 50%. Body eligibility zůstanou pro další kolo na hodnotě 80.
6. 5. 2016, 09:52:07.971 +02	Účastník "Uran" si vyžádal protokol "Protokol kola č. 49 (PDF)"
6. 5. 2016, 09:52:14.832 +02	Účastník "Mars" si vyžádal protokol "Protokol kola č. 49 (PDF)"
6. 5. 2016, 09:52:16.294 +02	Účastník "Neptun" si vyžádal protokol "Protokol kola č. 49 (PDF)"
6. 5. 2016, 10:30:00.002 +02	Kolo č. 50 bylo započato - čas ukončení: 06.05.2016 10:50:00 +02
6. 5. 2016, 10:31:32.780 +02	Nabídka účastníka "Uran" v kole č. 50 byla potvrzena
6. 5. 2016, 10:31:32.780 +02	Účastníkovi "Uran" byla odeslána zpráva o potvrzení nabídky s předmětem "Potvrzení nabídky - Kolo č. 50"
6. 5. 2016, 10:31:44.916 +02	Účastník "Uran" otevřel zprávu s předmětem "Potvrzení nabídky - Kolo č. 50"
6. 5. 2016, 10:32:17.550 +02	Nabídka účastníka "Neptun" v kole č. 50 byla potvrzena
6. 5. 2016, 10:32:17.550 +02	Účastníkovi "Neptun" byla odeslána zpráva o potvrzení nabídky s předmětem "Potvrzení nabídky - Kolo č. 50"
6. 5. 2016, 10:32:32.516 +02	Nabídka účastníka "Mars" v kole č. 50 byla potvrzena
6. 5. 2016, 10:32:32.516 +02	Účastníkovi "Mars" byla odeslána zpráva o potvrzení nabídky s předmětem "Potvrzení nabídky - Kolo č. 50"
6. 5. 2016, 10:32:32.516 +02	Kolo č. 50 bylo ukončeno
6. 5. 2016, 10:32:36.244 +02	Účastník "Mars" otevřel zprávu s předmětem "Potvrzení nabídky - Kolo č. 50"
6. 5. 2016, 10:34:46.918 +02	Vyhodnocení kola č. 50 bylo spuštěno
6. 5. 2016, 10:34:46.986 +02	Vyhodnocení kola č. 50 ukončeno
6. 5. 2016, 10:34:46.986 +02	Účastník "Uran" podal následující nabídku: Úspěšně jste podali následující nabídku: Nejvyšší nabídky z minulého kola: Blok Nabídka A-2 86 250 000 CZK Nové nabídky v tomto kole: Blok Nabídka B-1 292 500 000 CZK Celková nabídka: 378 750 000 CZK NEPOUŽITA absence Eligibilita: 40 Aktivita nabídky: 30 Pro toto kolo je minimální aktivita ve výši 50%. Body eligibility zůstanou pro další kolo na hodnotě 40.
6. 5. 2016, 10:34:46.986 +02	Účastník "Neptun" podal následující nabídku: Úspěšně jste podali následující nabídku: Nejvyšší nabídky z minulého kola: Blok Nabídka A-1 86 250 000 CZK C 138 000 000 CZK Nejsou nové nabídky na žádný blok. Celková nabídka: 224 250 000 CZK NEPOUŽITA absence Eligibilita: 60 Aktivita nabídky: 30 Pro toto kolo je minimální aktivita ve výši 50%. Body eligibility zůstanou pro další kolo na hodnotě 60.

Datum a čas	Událost
6. 5. 2016, 10:34:46.986 +02	Účastník "Mars" podal následující nabídku: Úspěšně jste podali následující nabídku: Nejvyšší nabídky z minulého kola: Blok Nabídka B-1 286 000 000 CZK B-2 299 000 000 CZK D-1 102 300 000 CZK D-2 102 300 000 CZK Nejsou nové nabídky na žádný blok. Celková nabídka: 789 600 000 CZK NEPOUŽITA absence Eligibility: 80 Aktivita nabídky: 60 Pro toto kolo je minimální aktivita ve výši 50%. Body eligibility zůstanou pro další kolo na hodnotě 80.
6. 5. 2016, 10:34:55.440 +02	Účastník "Uran" si vyžádal protokol "Protokol kola č. 50 (PDF)"
6. 5. 2016, 10:35:10.974 +02	Účastník "Neptun" si vyžádal protokol "Protokol kola č. 50 (PDF)"
6. 5. 2016, 10:35:16.149 +02	Účastník "Mars" si vyžádal protokol "Protokol kola č. 50 (PDF)"
6. 5. 2016, 10:35:53.626 +02	Účastník "Neptun" otevřel zprávu s předmětem "Potvrzení nabídky - Kolo č. 50"
6. 5. 2016, 10:36:09.038 +02	Účastník "Neptun" si vyžádal protokol "Protokol kola č. 50 (PDF)"
6. 5. 2016, 11:15:00.001 +02	Kolo č. 51 bylo započato - čas ukončení: 06.05.2016 11:35:00 +02
6. 5. 2016, 11:16:35.064 +02	Nabídka účastníka "Uran" v kole č. 51 byla potvrzena
6. 5. 2016, 11:16:35.065 +02	Účastníkovi "Uran" byla odeslána zpráva o potvrzení nabídky s předmětem "Potvrzení nabídky - Kolo č. 51"
6. 5. 2016, 11:16:42.787 +02	Účastník "Uran" otevřel zprávu s předmětem "Potvrzení nabídky - Kolo č. 51"
6. 5. 2016, 11:17:55.954 +02	Nabídka účastníka "Neptun" v kole č. 51 byla potvrzena
6. 5. 2016, 11:17:55.954 +02	Účastníkovi "Neptun" byla odeslána zpráva o potvrzení nabídky s předmětem "Potvrzení nabídky - Kolo č. 51"
6. 5. 2016, 11:17:59.898 +02	Účastník "Neptun" otevřel zprávu s předmětem "Potvrzení nabídky - Kolo č. 51"
6. 5. 2016, 11:18:39.272 +02	Nabídka účastníka "Mars" v kole č. 51 byla potvrzena
6. 5. 2016, 11:18:39.272 +02	Účastníkovi "Mars" byla odeslána zpráva o potvrzení nabídky s předmětem "Potvrzení nabídky - Kolo č. 51"
6. 5. 2016, 11:18:39.272 +02	Kolo č. 51 bylo ukončeno
6. 5. 2016, 11:18:41.860 +02	Účastník "Mars" otevřel zprávu s předmětem "Potvrzení nabídky - Kolo č. 51"
6. 5. 2016, 11:21:10.825 +02	Vyhodnocení kola č. 51 bylo spuštěno
6. 5. 2016, 11:21:10.921 +02	Vyhodnocení kola č. 51 ukončeno
6. 5. 2016, 11:21:10.921 +02	Účastník "Uran" podal následující nabídku: Úspěšně jste podali následující nabídku: Nejvyšší nabídky z minulého kola: Blok Nabídka A-2 86 250 000 CZK B-1 292 500 000 CZK Nejsou nové nabídky na žádný blok. Celková nabídka: 378 750 000 CZK NEPOUŽITA absence Eligibility: 40 Aktivita nabídky: 30 Pro toto kolo je minimální aktivita ve výši 50%. Body eligibility zůstanou pro další kolo na hodnotě 40.
6. 5. 2016, 11:21:10.921 +02	Účastník "Neptun" podal následující nabídku: Úspěšně jste podali následující nabídku: Nejvyšší nabídky z minulého kola: Blok Nabídka A-1 86 250 000 CZK C 138 000 000 CZK Nejsou nové nabídky na žádný blok. Celková nabídka: 224 250 000 CZK NEPOUŽITA absence Eligibility: 60 Aktivita nabídky: 30 Pro toto kolo je minimální aktivita ve výši 50%. Body eligibility zůstanou pro další kolo na hodnotě 60.
6. 5. 2016, 11:21:10.921 +02	Účastník "Mars" podal následující nabídku: Úspěšně jste podali následující nabídku: Nejvyšší nabídky z minulého kola: Blok Nabídka B-2 299 000 000 CZK D-1 102 300 000 CZK D-2 102 300 000 CZK Nové nabídky v tomto kole: Blok Nabídka B-1 299 000 000 CZK Celková nabídka: 802 600 000 CZK NEPOUŽITA absence Eligibility: 80

Datum a čas	Událost
	Aktivita nabídky: 60 Pro toto kolo je minimální aktivita ve výši 50%. Body eligibility zůstanou pro další kolo na hodnotě 80.
6. 5. 2016, 11:21:21.252 +02	Účastník "Mars" si vyžádal protokol "Protokol kola č. 51 (PDF)"
6. 5. 2016, 11:21:30.316 +02	Účastník "Uran" si vyžádal protokol "Protokol kola č. 51 (PDF)"
6. 5. 2016, 11:21:41.376 +02	Účastník "Neptun" si vyžádal protokol "Protokol kola č. 51 (PDF)"
6. 5. 2016, 14:00:00.002 +02	Kolo č. 52 bylo započato - čas ukončení: 06.05.2016 14:20:00 +02
6. 5. 2016, 14:01:12.882 +02	Nabídka účastníka "Neptun" v kole č. 52 byla potvrzena
6. 5. 2016, 14:01:12.882 +02	Účastníkovi "Neptun" byla odeslána zpráva o potvrzení nabídky s předmětem "Potvrzení nabídky - Kolo č. 52"
6. 5. 2016, 14:01:19.100 +02	Účastník "Neptun" otevřel zprávu s předmětem "Potvrzení nabídky - Kolo č. 52"
6. 5. 2016, 14:01:32.491 +02	Nabídka účastníka "Uran" v kole č. 52 byla potvrzena
6. 5. 2016, 14:01:32.491 +02	Účastníkovi "Uran" byla odeslána zpráva o potvrzení nabídky s předmětem "Potvrzení nabídky - Kolo č. 52"
6. 5. 2016, 14:01:38.059 +02	Účastník "Uran" otevřel zprávu s předmětem "Potvrzení nabídky - Kolo č. 52"
6. 5. 2016, 14:03:00.108 +02	Nabídka účastníka "Mars" v kole č. 52 byla potvrzena
6. 5. 2016, 14:03:00.108 +02	Účastníkovi "Mars" byla odeslána zpráva o potvrzení nabídky s předmětem "Potvrzení nabídky - Kolo č. 52"
6. 5. 2016, 14:03:00.108 +02	Kolo č. 52 bylo ukončeno
6. 5. 2016, 14:03:04.709 +02	Účastník "Mars" otevřel zprávu s předmětem "Potvrzení nabídky - Kolo č. 52"
6. 5. 2016, 14:05:44.723 +02	Vyhodnocení kola č. 52 bylo spuštěno
6. 5. 2016, 14:05:44.808 +02	Vyhodnocení kola č. 52 ukončeno
6. 5. 2016, 14:05:44.808 +02	Účastník "Neptun" podal následující nabídku: Úspěšně jste podali následující nabídku: Nejvyšší nabídky z minulého kola: Blok Nabídka A-1 86 250 000 CZK C 138 000 000 CZK Nejsou nové nabídky na žádný blok. Celková nabídka: 224 250 000 CZK NEPOUŽITA absence Eligibility: 60 Aktivita nabídky: 30 Pro toto kolo je minimální aktivita ve výši 50%. Body eligibility zůstanou pro další kolo na hodnotě 60.
6. 5. 2016, 14:05:44.808 +02	Účastník "Uran" podal následující nabídku: Úspěšně jste podali následující nabídku: Nejvyšší nabídky z minulého kola: Blok Nabídka A-2 86 250 000 CZK Nové nabídky v tomto kole: Blok Nabídka B-2 305 500 000 CZK Celková nabídka: 391 750 000 CZK NEPOUŽITA absence Eligibility: 40 Aktivita nabídky: 30 Pro toto kolo je minimální aktivita ve výši 50%. Body eligibility zůstanou pro další kolo na hodnotě 40.
6. 5. 2016, 14:05:44.808 +02	Účastník "Mars" podal následující nabídku: Úspěšně jste podali následující nabídku: Nejvyšší nabídky z minulého kola: Blok Nabídka B-1 299 000 000 CZK B-2 299 000 000 CZK D-1 102 300 000 CZK D-2 102 300 000 CZK Nejsou nové nabídky na žádný blok. Celková nabídka: 802 600 000 CZK NEPOUŽITA absence Eligibility: 80 Aktivita nabídky: 60 Pro toto kolo je minimální aktivita ve výši 50%. Body eligibility zůstanou pro další kolo na hodnotě 80.
6. 5. 2016, 14:05:51.775 +02	Účastník "Uran" si vyžádal protokol "Protokol kola č. 52 (PDF)"
6. 5. 2016, 14:06:02.047 +02	Účastník "Mars" si vyžádal protokol "Protokol kola č. 52 (PDF)"
6. 5. 2016, 14:06:21.102 +02	Účastník "Neptun" si vyžádal protokol "Protokol kola č. 52 (PDF)"

Datum a čas	Událost
6. 5. 2016, 14:06:53.030 +02	Účastník "Neptun" si vyžádal protokol "Protokol kola č. 52 (PDF)"
6. 5. 2016, 14:45:00.001 +02	Kolo č. 53 bylo započato - čas ukončení: 06.05.2016 15:05:00 +02
6. 5. 2016, 14:45:51.173 +02	Nabídka účastníka "Uran" v kole č. 53 byla potvrzena
6. 5. 2016, 14:45:51.173 +02	Účastníkovi "Uran" byla odeslána zpráva o potvrzení nabídky s předmětem "Potvrzení nabídky - Kolo č. 53"
6. 5. 2016, 14:45:54.501 +02	Účastník "Uran" otevřel zprávu s předmětem "Potvrzení nabídky - Kolo č. 53"
6. 5. 2016, 14:46:19.322 +02	Nabídka účastníka "Neptun" v kole č. 53 byla potvrzena
6. 5. 2016, 14:46:19.322 +02	Účastníkovi "Neptun" byla odeslána zpráva o potvrzení nabídky s předmětem "Potvrzení nabídky - Kolo č. 53"
6. 5. 2016, 14:46:23.706 +02	Účastník "Neptun" otevřel zprávu s předmětem "Potvrzení nabídky - Kolo č. 53"
6. 5. 2016, 14:49:08.768 +02	Nabídka účastníka "Mars" v kole č. 53 byla potvrzena
6. 5. 2016, 14:49:08.768 +02	Účastníkovi "Mars" byla odeslána zpráva o potvrzení nabídky s předmětem "Potvrzení nabídky - Kolo č. 53"
6. 5. 2016, 14:49:08.768 +02	Kolo č. 53 bylo ukončeno
6. 5. 2016, 14:49:12.387 +02	Účastník "Mars" otevřel zprávu s předmětem "Potvrzení nabídky - Kolo č. 53"
6. 5. 2016, 14:51:47.481 +02	Vyhodnocení kola č. 53 bylo spuštěno
6. 5. 2016, 14:51:47.578 +02	Vyhodnocení kola č. 53 ukončeno
6. 5. 2016, 14:51:47.578 +02	Účastník "Uran" podal následující nabídku: Úspěšně jste podali následující nabídku: Nejvyšší nabídky z minulého kola: Blok Nabídka A-2 86 250 000 CZK B-2 305 500 000 CZK Nejsou nové nabídky na žádný blok. Celková nabídka: 391 750 000 CZK NEPOUŽITA absence Eligibility: 40 Aktivita nabídky: 30 Pro toto kolo je minimální aktivita ve výši 50%. Body eligibility zůstanou pro další kolo na hodnotě 40.
6. 5. 2016, 14:51:47.578 +02	Účastník "Neptun" podal následující nabídku: Úspěšně jste podali následující nabídku: Nejvyšší nabídky z minulého kola: Blok Nabídka A-1 86 250 000 CZK C 138 000 000 CZK Nejsou nové nabídky na žádný blok. Celková nabídka: 224 250 000 CZK NEPOUŽITA absence Eligibility: 60 Aktivita nabídky: 30 Pro toto kolo je minimální aktivita ve výši 50%. Body eligibility zůstanou pro další kolo na hodnotě 60.
6. 5. 2016, 14:51:47.578 +02	Účastník "Mars" podal následující nabídku: Úspěšně jste podali následující nabídku: Nejvyšší nabídky z minulého kola: Blok Nabídka B-1 299 000 000 CZK D-1 102 300 000 CZK D-2 102 300 000 CZK Nové nabídky v tomto kole: Blok Nabídka B-2 312 000 000 CZK Celková nabídka: 815 600 000 CZK NEPOUŽITA absence Eligibility: 80 Aktivita nabídky: 60 Pro toto kolo je minimální aktivita ve výši 50%. Body eligibility zůstanou pro další kolo na hodnotě 80.
6. 5. 2016, 14:51:58.844 +02	Účastník "Mars" si vyžádal protokol "Protokol kola č. 53 (PDF)"
6. 5. 2016, 14:52:00.043 +02	Účastník "Uran" si vyžádal protokol "Protokol kola č. 53 (PDF)"
6. 5. 2016, 14:52:33.767 +02	Účastník "Neptun" si vyžádal protokol "Protokol kola č. 53 (PDF)"
6. 5. 2016, 15:30:00.002 +02	Kolo č. 54 bylo započato - čas ukončení: 06.05.2016 15:50:00 +02
6. 5. 2016, 15:31:06.559 +02	Nabídka účastníka "Uran" v kole č. 54 byla potvrzena
6. 5. 2016, 15:31:06.559 +02	Účastníkovi "Uran" byla odeslána zpráva o potvrzení nabídky s předmětem "Potvrzení nabídky - Kolo č. 54"
6. 5. 2016, 15:31:10.630 +02	Účastník "Uran" otevřel zprávu s předmětem "Potvrzení nabídky - Kolo č. 54"

Datum a čas	Událost
6. 5. 2016, 15:31:34.447 +02	Nabídka účastníka "Neptun" v kole č. 54 byla potvrzena
6. 5. 2016, 15:31:34.447 +02	Účastníkovi "Neptun" byla odeslána zpráva o potvrzení nabídky s předmětem "Potvrzení nabídky - Kolo č. 54"
6. 5. 2016, 15:31:39.710 +02	Účastník "Neptun" otevřel zprávu s předmětem "Potvrzení nabídky - Kolo č. 54"
6. 5. 2016, 15:32:33.492 +02	Nabídka účastníka "Mars" v kole č. 54 byla potvrzena
6. 5. 2016, 15:32:33.492 +02	Účastníkovi "Mars" byla odeslána zpráva o potvrzení nabídky s předmětem "Potvrzení nabídky - Kolo č. 54"
6. 5. 2016, 15:32:33.492 +02	Kolo č. 54 bylo ukončeno
6. 5. 2016, 15:32:37.887 +02	Účastník "Mars" otevřel zprávu s předmětem "Potvrzení nabídky - Kolo č. 54"
6. 5. 2016, 15:34:53.521 +02	Vyhodnocení kola č. 54 bylo spuštěno
6. 5. 2016, 15:34:53.596 +02	Vyhodnocení kola č. 54 ukončeno
6. 5. 2016, 15:34:53.596 +02	Účastník "Uran" podal následující nabídku: Úspěšně jste podali následující nabídku: Nejvyšší nabídky z minulého kola: Blok Nabídka A-2 86 250 000 CZK Nové nabídky v tomto kole: Blok Nabídka B-1 305 500 000 CZK Celková nabídka: 391 750 000 CZK NEPOUŽITA absence Eligibility: 40 Aktivita nabídky: 30 Pro toto kolo je minimální aktivita ve výši 50%. Body eligibility zůstanou pro další kolo na hodnotě 40.
6. 5. 2016, 15:34:53.596 +02	Účastník "Neptun" podal následující nabídku: Úspěšně jste podali následující nabídku: Nejvyšší nabídky z minulého kola: Blok Nabídka A-1 86 250 000 CZK C 138 000 000 CZK Nejsou nové nabídky na žádný blok. Celková nabídka: 224 250 000 CZK NEPOUŽITA absence Eligibility: 60 Aktivita nabídky: 30 Pro toto kolo je minimální aktivita ve výši 50%. Body eligibility zůstanou pro další kolo na hodnotě 60.
6. 5. 2016, 15:34:53.596 +02	Účastník "Mars" podal následující nabídku: Úspěšně jste podali následující nabídku: Nejvyšší nabídky z minulého kola: Blok Nabídka B-1 299 000 000 CZK B-2 312 000 000 CZK D-1 102 300 000 CZK D-2 102 300 000 CZK Nejsou nové nabídky na žádný blok. Celková nabídka: 815 600 000 CZK NEPOUŽITA absence Eligibility: 80 Aktivita nabídky: 60 Pro toto kolo je minimální aktivita ve výši 50%. Body eligibility zůstanou pro další kolo na hodnotě 80.
6. 5. 2016, 15:35:05.911 +02	Účastník "Uran" si vyžádal protokol "Protokol kola č. 54 (PDF)"
6. 5. 2016, 15:35:10.235 +02	Účastník "Neptun" si vyžádal protokol "Protokol kola č. 54 (PDF)"
6. 5. 2016, 15:35:28.592 +02	Účastník "Mars" si vyžádal protokol "Protokol kola č. 54 (PDF)"
6. 5. 2016, 16:15:00.001 +02	Kolo č. 55 bylo započato - čas ukončení: 06.05.2016 16:35:00 +02
6. 5. 2016, 16:15:52.855 +02	Nabídka účastníka "Uran" v kole č. 55 byla potvrzena
6. 5. 2016, 16:15:52.856 +02	Účastníkovi "Uran" byla odeslána zpráva o potvrzení nabídky s předmětem "Potvrzení nabídky - Kolo č. 55"
6. 5. 2016, 16:15:56.258 +02	Účastník "Uran" otevřel zprávu s předmětem "Potvrzení nabídky - Kolo č. 55"
6. 5. 2016, 16:17:03.722 +02	Nabídka účastníka "Neptun" v kole č. 55 byla potvrzena
6. 5. 2016, 16:17:03.723 +02	Účastníkovi "Neptun" byla odeslána zpráva o potvrzení nabídky s předmětem "Potvrzení nabídky - Kolo č. 55"
6. 5. 2016, 16:17:09.586 +02	Účastník "Neptun" otevřel zprávu s předmětem "Potvrzení nabídky - Kolo č. 55"
6. 5. 2016, 16:18:22.588 +02	Nabídka účastníka "Mars" v kole č. 55 byla potvrzena
6. 5. 2016, 16:18:22.588 +02	Účastníkovi "Mars" byla odeslána zpráva o potvrzení nabídky s předmětem "Potvrzení nabídky - Kolo č. 55"

Datum a čas	Událost
6. 5. 2016, 16:18:22.588 +02	Kolo č. 55 bylo ukončeno
6. 5. 2016, 16:18:25.718 +02	Účastník "Mars" otevřel zprávu s předmětem "Potvrzení nabídky - Kolo č. 55"
6. 5. 2016, 16:20:49.974 +02	Vyhodnocení kola č. 55 bylo spuštěno
6. 5. 2016, 16:20:50.065 +02	Vyhodnocení kola č. 55 ukončeno
6. 5. 2016, 16:20:50.065 +02	Účastník "Uran" podal následující nabídku: Úspěšně jste podali následující nabídku: Nejvyšší nabídky z minulého kola: Blok Nabídka A-2 86 250 000 CZK B-1 305 500 000 CZK Nejsou nové nabídky na žádný blok. Celková nabídka: 391 750 000 CZK NEPOUŽITA absence Eligibility: 40 Aktivita nabídky: 30 Pro toto kolo je minimální aktivita ve výši 50%. Body eligibility zůstanou pro další kolo na hodnotě 40.
6. 5. 2016, 16:20:50.065 +02	Účastník "Neptun" podal následující nabídku: Úspěšně jste podali následující nabídku: Nejvyšší nabídky z minulého kola: Blok Nabídka A-1 86 250 000 CZK C 138 000 000 CZK Nejsou nové nabídky na žádný blok. Celková nabídka: 224 250 000 CZK NEPOUŽITA absence Eligibility: 60 Aktivita nabídky: 30 Pro toto kolo je minimální aktivita ve výši 50%. Body eligibility zůstanou pro další kolo na hodnotě 60.
6. 5. 2016, 16:20:50.065 +02	Účastník "Mars" podal následující nabídku: Úspěšně jste podali následující nabídku: Nejvyšší nabídky z minulého kola: Blok Nabídka B-2 312 000 000 CZK D-1 102 300 000 CZK D-2 102 300 000 CZK Nové nabídky v tomto kole: Blok Nabídka B-1 312 000 000 CZK Celková nabídka: 828 600 000 CZK NEPOUŽITA absence Eligibility: 80 Aktivita nabídky: 60 Pro toto kolo je minimální aktivita ve výši 50%. Body eligibility zůstanou pro další kolo na hodnotě 80.
6. 5. 2016, 16:21:01.243 +02	Účastník "Uran" si vyžádal protokol "Protokol kola č. 55 (PDF)"
6. 5. 2016, 16:21:05.130 +02	Účastník "Neptun" si vyžádal protokol "Protokol kola č. 55 (PDF)"
6. 5. 2016, 16:21:51.134 +02	Účastník "Neptun" si vyžádal protokol "Protokol kola č. 55 (PDF)"
6. 5. 2016, 16:22:54.052 +02	Účastník "Mars" si vyžádal protokol "Protokol kola č. 55 (PDF)"
6. 5. 2016, 16:23:07.929 +02	Zpráva s předmětem "Ukončení 8. aukčního dne " byla zaslána všem účastníkům: "55. kolo bylo posledním aukčním kolem v dnešním dni. Aukce bude pokračovat v pondělí 9. 5. 2016. 56. kolo začne v 9:00. "
6. 5. 2016, 16:23:12.911 +02	Účastník "Uran" otevřel zprávu s předmětem "Ukončení 8. aukčního dne "
6. 5. 2016, 16:23:16.472 +02	Účastník "Mars" otevřel zprávu s předmětem "Ukončení 8. aukčního dne "
6. 5. 2016, 16:23:18.103 +02	Účastník "Neptun" otevřel zprávu s předmětem "Ukončení 8. aukčního dne "
6. 5. 2016, 16:23:49.648 +02	Účastník "Mars" se odpojil (login: mars_03; IP: no connection)
6. 5. 2016, 16:24:06.818 +02	Účastník "Neptun" se odpojil (login: neptun_01; IP: no connection)
6. 5. 2016, 16:24:13.992 +02	Účastník "Mars" se přihlásil (login: mars_05; IP: 89.24.191.48:49190)
6. 5. 2016, 16:24:59.240 +02	Účastník "Mars" si vyžádal protokol "Protocol of round 48 (PDF)"
6. 5. 2016, 16:25:14.436 +02	Účastník "Mars" si vyžádal protokol "Protocol of round 49 (PDF)"
6. 5. 2016, 16:25:23.304 +02	Účastník "Mars" si vyžádal protokol "Protocol of round 50 (PDF)"
6. 5. 2016, 16:25:33.668 +02	Účastník "Mars" si vyžádal protokol "Protocol of round 51 (PDF)"

Datum a čas	Událost
6. 5. 2016, 16:25:43.852 +02	Účastník "Mars" si vyžádal protokol "Protocol of round 52 (PDF)"
6. 5. 2016, 16:25:52.732 +02	Účastník "Mars" si vyžádal protokol "Protocol of round 53 (PDF)"
6. 5. 2016, 16:26:00.492 +02	Účastník "Mars" si vyžádal protokol "Protocol of round 54 (PDF)"
6. 5. 2016, 16:26:08.872 +02	Účastník "Mars" si vyžádal protokol "Protocol of round 55 (PDF)"
6. 5. 2016, 16:26:13.817 +02	Účastník "Neptun" se odpojil před celkovým dokončením přihlášení (IP: no connection)
6. 5. 2016, 16:26:14.450 +02	Účastník "Uran" se odpojil před celkovým dokončením přihlášení (IP: no connection)
6. 5. 2016, 16:26:27.311 +02	Účastník "Mars" se odpojil (login: mars_05; IP: no connection)
6. 5. 2016, 16:26:50.848 +02	Účastník "Uran" se odpojil (login: uran_01; IP: no connection)
9. 5. 2016, 08:22:01.757 +02	Účastník "Uran" se přihlásil (login: uran_01; IP: 160.218.176.106:49326)
9. 5. 2016, 08:22:06.713 +02	Účastník "Uran" se odpojil (login: uran_01; IP: no connection)
9. 5. 2016, 08:22:23.209 +02	Účastník "Uran" se přihlásil (login: uran_01; IP: 160.218.185.63:49310)
9. 5. 2016, 08:22:33.526 +02	Účastník "Uran" se odpojil (login: uran_01; IP: no connection)
9. 5. 2016, 08:26:04.829 +02	Účastník "Uran" se přihlásil (login: uran_01; IP: 217.77.161.17:21024)
9. 5. 2016, 08:31:32.865 +02	Účastník "Mars" se přihlásil (login: mars_02; IP: 89.24.191.38:49179)
9. 5. 2016, 08:33:33.950 +02	Účastník "Neptun" se přihlásil (login: neptun_01; IP: 80.188.20.200:49286)
9. 5. 2016, 09:00:00.001 +02	Kolo č. 56 bylo započato - čas ukončení: 09.05.2016 09:20:00 +02
9. 5. 2016, 09:01:44.294 +02	Nabídka účastníka "Neptun" v kole č. 56 byla potvrzena
9. 5. 2016, 09:01:44.294 +02	Účastníkovi "Neptun" byla odeslána zpráva o potvrzení nabídky s předmětem "Potvrzení nabídky - Kolo č. 56"
9. 5. 2016, 09:01:47.986 +02	Účastník "Neptun" otevřel zprávu s předmětem "Potvrzení nabídky - Kolo č. 56"
9. 5. 2016, 09:03:21.527 +02	Nabídka účastníka "Uran" v kole č. 56 byla potvrzena
9. 5. 2016, 09:03:21.527 +02	Účastníkovi "Uran" byla odeslána zpráva o potvrzení nabídky s předmětem "Potvrzení nabídky - Kolo č. 56"
9. 5. 2016, 09:03:24.835 +02	Účastník "Uran" otevřel zprávu s předmětem "Potvrzení nabídky - Kolo č. 56"
9. 5. 2016, 09:03:40.959 +02	Nabídka účastníka "Mars" v kole č. 56 byla potvrzena
9. 5. 2016, 09:03:40.960 +02	Účastníkovi "Mars" byla odeslána zpráva o potvrzení nabídky s předmětem "Potvrzení nabídky - Kolo č. 56"
9. 5. 2016, 09:03:40.960 +02	Kolo č. 56 bylo ukončeno
9. 5. 2016, 09:03:44.707 +02	Účastník "Mars" otevřel zprávu s předmětem "Potvrzení nabídky - Kolo č. 56"
9. 5. 2016, 09:06:02.535 +02	Výhodnocení kola č. 56 bylo spuštěno
9. 5. 2016, 09:06:02.640 +02	Výhodnocení kola č. 56 ukončeno
9. 5. 2016, 09:06:02.640 +02	Účastník "Neptun" podal následující nabídku: Úspěšně jste podali následující nabídku: Nejvyšší nabídky z minulého kola: Blok Nabídka A-1 86 250 000 CZK C 138 000 000 CZK Nejsou nové nabídky na žádný blok. Celková nabídka: 224 250 000 CZK NEPOUŽITA absence Eligibility: 60 Aktivita nabídky: 30 Pro toto kolo je minimální aktivita ve výši 50%. Body eligibility zůstanou pro další kolo na hodnotě 60.
9. 5. 2016, 09:06:02.640 +02	Účastník "Uran" podal následující nabídku: Úspěšně jste podali následující nabídku: Nejvyšší nabídky z minulého kola: Blok Nabídka A-2 86 250 000 CZK Nové nabídky v tomto kole: Blok Nabídka B-2 318 500 000 CZK Celková

Datum a čas	Událost
9. 5. 2016, 09:06:02.640 +02	nabídka: 404 750 000 CZK NEPOUŽITA absence Eligibilita: 40 Aktivita nabídky: 30 Pro toto kolo je minimální aktivita ve výši 50%. Body eligibility zůstanou pro další kolo na hodnotě 40. Účastník "Mars" podal následující nabídku: Úspěšně jste podali následující nabídku: Nejvyšší nabídky z minulého kola: Blok Nabídka B-1 312 000 000 CZK B-2 312 000 000 CZK D-1 102 300 000 CZK D-2 102 300 000 CZK Nejsou nové nabídky na žádný blok. Celková nabídka: 828 600 000 CZK NEPOUŽITA absence Eligibilita: 80 Aktivita nabídky: 60 Pro toto kolo je minimální aktivita ve výši 50%. Body eligibility zůstanou pro další kolo na hodnotě 80.
9. 5. 2016, 09:06:09.036 +02	Účastník "Uran" si vyžádal protokol "Protokol kola č. 56 (PDF)"
9. 5. 2016, 09:06:15.655 +02	Účastník "Mars" si vyžádal protokol "Protokol kola č. 56 (PDF)"
9. 5. 2016, 09:06:18.354 +02	Účastník "Neptun" si vyžádal protokol "Protokol kola č. 56 (PDF)"
9. 5. 2016, 09:45:00.001 +02	Kolo č. 57 bylo započato - čas ukončení: 09.05.2016 10:05:00 +02
9. 5. 2016, 09:46:10.296 +02	Nabídka účastníka "Uran" v kole č. 57 byla potvrzena
9. 5. 2016, 09:46:10.296 +02	Účastníkovi "Uran" byla odeslána zpráva o potvrzení nabídky s předmětem "Potvrzení nabídky - Kolo č. 57"
9. 5. 2016, 09:46:13.575 +02	Účastník "Uran" otevřel zprávu s předmětem "Potvrzení nabídky - Kolo č. 57"
9. 5. 2016, 09:49:11.372 +02	Nabídka účastníka "Mars" v kole č. 57 byla potvrzena
9. 5. 2016, 09:49:11.372 +02	Účastníkovi "Mars" byla odeslána zpráva o potvrzení nabídky s předmětem "Potvrzení nabídky - Kolo č. 57"
9. 5. 2016, 09:49:19.220 +02	Účastník "Mars" otevřel zprávu s předmětem "Potvrzení nabídky - Kolo č. 57"
9. 5. 2016, 09:51:01.062 +02	Nabídka účastníka "Neptun" v kole č. 57 byla potvrzena
9. 5. 2016, 09:51:01.062 +02	Účastníkovi "Neptun" byla odeslána zpráva o potvrzení nabídky s předmětem "Potvrzení nabídky - Kolo č. 57"
9. 5. 2016, 09:51:01.062 +02	Kolo č. 57 bylo ukončeno
9. 5. 2016, 09:51:05.794 +02	Účastník "Neptun" otevřel zprávu s předmětem "Potvrzení nabídky - Kolo č. 57"
9. 5. 2016, 09:54:01.749 +02	Vyhodnocení kola č. 57 bylo spuštěno
9. 5. 2016, 09:54:01.827 +02	Vyhodnocení kola č. 57 ukončeno
9. 5. 2016, 09:54:01.827 +02	Účastník "Uran" podal následující nabídku: Úspěšně jste podali následující nabídku: Nejvyšší nabídky z minulého kola: Blok Nabídka A-2 86 250 000 CZK B-2 318 500 000 CZK Nejsou nové nabídky na žádný blok. Celková nabídka: 404 750 000 CZK NEPOUŽITA absence Eligibilita: 40 Aktivita nabídky: 30 Pro toto kolo je minimální aktivita ve výši 50%. Body eligibility zůstanou pro další kolo na hodnotě 40.
9. 5. 2016, 09:54:01.827 +02	Účastník "Mars" podal následující nabídku: Úspěšně jste podali následující nabídku: Nejvyšší nabídky z minulého kola: Blok Nabídka B-1 312 000 000 CZK D-1 102 300 000 CZK D-2 102 300 000 CZK Nové nabídky v tomto kole: Blok Nabídka B-2 325 000 000 CZK Celková nabídka: 841 600 000 CZK NEPOUŽITA absence Eligibilita: 80 Aktivita nabídky: 60 Pro toto kolo je minimální aktivita ve výši 50%. Body eligibility zůstanou pro další kolo na hodnotě 80.
9. 5. 2016, 09:54:01.827 +02	Účastník "Neptun" podal následující nabídku: Úspěšně jste podali následující nabídku: Nejvyšší nabídky z minulého kola: Blok Nabídka A-1 86 250 000 CZK C 138 000 000 CZK Nejsou nové nabídky na žádný blok.

Datum a čas	Událost
	Celková nabídka: 224 250 000 CZK NEPOUŽITA absence Eligibility: 60 Aktivita nabídky: 30 Pro toto kolo je minimální aktivita ve výši 50%. Body eligibility zůstanou pro další kolo na hodnotě 60.
9. 5. 2016, 09:54:10.051 +02	Účastník "Uran" si vyžádal protokol "Protokol kola č. 57 (PDF)"
9. 5. 2016, 09:54:10.906 +02	Účastník "Neptun" si vyžádal protokol "Protokol kola č. 57 (PDF)"
9. 5. 2016, 09:54:27.490 +02	Účastník "Neptun" si vyžádal protokol "Protokol kola č. 57 (PDF)"
9. 5. 2016, 09:54:58.831 +02	Účastník "Mars" si vyžádal protokol "Protokol kola č. 57 (PDF)"
9. 5. 2016, 10:30:00.003 +02	Kolo č. 58 bylo započato - čas ukončení: 09.05.2016 10:50:00 +02
9. 5. 2016, 10:31:36.123 +02	Nabídka účastníka "Uran" v kole č. 58 byla potvrzena
9. 5. 2016, 10:31:36.123 +02	Účastníkovi "Uran" byla odeslána zpráva o potvrzení nabídky s předmětem "Potvrzení nabídky - Kolo č. 58"
9. 5. 2016, 10:31:40.155 +02	Účastník "Uran" otevřel zprávu s předmětem "Potvrzení nabídky - Kolo č. 58"
9. 5. 2016, 10:33:15.503 +02	Nabídka účastníka "Mars" v kole č. 58 byla potvrzena
9. 5. 2016, 10:33:15.504 +02	Účastníkovi "Mars" byla odeslána zpráva o potvrzení nabídky s předmětem "Potvrzení nabídky - Kolo č. 58"
9. 5. 2016, 10:33:24.507 +02	Účastník "Mars" otevřel zprávu s předmětem "Potvrzení nabídky - Kolo č. 58"
9. 5. 2016, 10:34:06.982 +02	Nabídka účastníka "Neptun" v kole č. 58 byla potvrzena
9. 5. 2016, 10:34:06.983 +02	Účastníkovi "Neptun" byla odeslána zpráva o potvrzení nabídky s předmětem "Potvrzení nabídky - Kolo č. 58"
9. 5. 2016, 10:34:06.983 +02	Kolo č. 58 bylo ukončeno
9. 5. 2016, 10:34:12.179 +02	Účastník "Neptun" otevřel zprávu s předmětem "Potvrzení nabídky - Kolo č. 58"
9. 5. 2016, 10:37:01.631 +02	Vyhodnocení kola č. 58 bylo spuštěno
9. 5. 2016, 10:37:01.759 +02	Vyhodnocení kola č. 58 ukončeno
9. 5. 2016, 10:37:01.759 +02	Účastník "Uran" podal následující nabídku: Úspěšně jste podali následující nabídku: Nejvyšší nabídky z minulého kola: Blok Nabídka A-2 86 250 000 CZK Nové nabídky v tomto kole: Blok Nabídka B-1 318 500 000 CZK Celková nabídka: 404 750 000 CZK NEPOUŽITA absence Eligibility: 40 Aktivita nabídky: 30 Pro toto kolo je minimální aktivita ve výši 50%. Body eligibility zůstanou pro další kolo na hodnotě 40.
9. 5. 2016, 10:37:01.759 +02	Účastník "Mars" podal následující nabídku: Úspěšně jste podali následující nabídku: Nejvyšší nabídky z minulého kola: Blok Nabídka B-1 312 000 000 CZK B-2 325 000 000 CZK D-1 102 300 000 CZK D-2 102 300 000 CZK Nejsou nové nabídky na žádný blok. Celková nabídka: 841 600 000 CZK NEPOUŽITA absence Eligibility: 80 Aktivita nabídky: 60 Pro toto kolo je minimální aktivita ve výši 50%. Body eligibility zůstanou pro další kolo na hodnotě 80.
9. 5. 2016, 10:37:01.759 +02	Účastník "Neptun" podal následující nabídku: Úspěšně jste podali následující nabídku: Nejvyšší nabídky z minulého kola: Blok Nabídka A-1 86 250 000 CZK C 138 000 000 CZK Nejsou nové nabídky na žádný blok. Celková nabídka: 224 250 000 CZK NEPOUŽITA absence Eligibility: 60 Aktivita nabídky: 30 Pro toto kolo je minimální aktivita ve výši 50%. Body eligibility zůstanou pro další kolo na hodnotě 60.
9. 5. 2016, 10:37:17.685 +02	Účastník "Uran" si vyžádal protokol "Protokol kola č. 58 (PDF)"
9. 5. 2016, 10:37:38.695 +02	Účastník "Mars" si vyžádal protokol "Protokol kola č. 58 (PDF)"

Datum a čas	Událost
9. 5. 2016, 10:38:06.778 +02	Účastník "Neptun" si vyžádal protokol "Protokol kola č. 58 (PDF)"
9. 5. 2016, 11:15:00.000 +02	Kolo č. 59 bylo započato - čas ukončení: 09.05.2016 11:35:00 +02
9. 5. 2016, 11:16:04.495 +02	Nabídka účastníka "Uran" v kole č. 59 byla potvrzena
9. 5. 2016, 11:16:04.495 +02	Účastníkovi "Uran" byla odeslána zpráva o potvrzení nabídky s předmětem "Potvrzení nabídky - Kolo č. 59"
9. 5. 2016, 11:16:07.882 +02	Účastník "Uran" otevřel zprávu s předmětem "Potvrzení nabídky - Kolo č. 59"
9. 5. 2016, 11:16:29.050 +02	Nabídka účastníka "Neptun" v kole č. 59 byla potvrzena
9. 5. 2016, 11:16:29.051 +02	Účastníkovi "Neptun" byla odeslána zpráva o potvrzení nabídky s předmětem "Potvrzení nabídky - Kolo č. 59"
9. 5. 2016, 11:16:33.270 +02	Účastník "Neptun" otevřel zprávu s předmětem "Potvrzení nabídky - Kolo č. 59"
9. 5. 2016, 11:18:16.900 +02	Nabídka účastníka "Mars" v kole č. 59 byla potvrzena
9. 5. 2016, 11:18:16.900 +02	Účastníkovi "Mars" byla odeslána zpráva o potvrzení nabídky s předmětem "Potvrzení nabídky - Kolo č. 59"
9. 5. 2016, 11:18:16.900 +02	Kolo č. 59 bylo ukončeno
9. 5. 2016, 11:18:24.239 +02	Účastník "Mars" otevřel zprávu s předmětem "Potvrzení nabídky - Kolo č. 59"
9. 5. 2016, 11:21:02.634 +02	Vyhodnocení kola č. 59 bylo spuštěno
9. 5. 2016, 11:21:02.720 +02	Vyhodnocení kola č. 59 ukončeno
9. 5. 2016, 11:21:02.720 +02	Účastník "Uran" podal následující nabídku: Úspěšně jste podali následující nabídku: Nejvyšší nabídky z minulého kola: Blok Nabídka A-2 86 250 000 CZK B-1 318 500 000 CZK Nejsou nové nabídky na žádný blok. Celková nabídka: 404 750 000 CZK NEPOUŽITA absence Eligibility: 40 Aktivita nabídky: 30 Pro toto kolo je minimální aktivita ve výši 50%. Body eligibility zůstanou pro další kolo na hodnotě 40.
9. 5. 2016, 11:21:02.720 +02	Účastník "Neptun" podal následující nabídku: Úspěšně jste podali následující nabídku: Nejvyšší nabídky z minulého kola: Blok Nabídka A-1 86 250 000 CZK C 138 000 000 CZK Nejsou nové nabídky na žádný blok. Celková nabídka: 224 250 000 CZK NEPOUŽITA absence Eligibility: 60 Aktivita nabídky: 30 Pro toto kolo je minimální aktivita ve výši 50%. Body eligibility zůstanou pro další kolo na hodnotě 60.
9. 5. 2016, 11:21:02.720 +02	Účastník "Mars" podal následující nabídku: Úspěšně jste podali následující nabídku: Nejvyšší nabídky z minulého kola: Blok Nabídka B-2 325 000 000 CZK D-1 102 300 000 CZK D-2 102 300 000 CZK Nové nabídky v tomto kole: Blok Nabídka B-1 325 000 000 CZK Celková nabídka: 854 600 000 CZK NEPOUŽITA absence Eligibility: 80 Aktivita nabídky: 60 Pro toto kolo je minimální aktivita ve výši 50%. Body eligibility zůstanou pro další kolo na hodnotě 80.
9. 5. 2016, 11:21:15.594 +02	Účastník "Neptun" si vyžádal protokol "Protokol kola č. 59 (PDF)"
9. 5. 2016, 11:21:17.861 +02	Účastník "Uran" si vyžádal protokol "Protokol kola č. 59 (PDF)"
9. 5. 2016, 11:21:45.432 +02	Účastník "Mars" si vyžádal protokol "Protokol kola č. 59 (PDF)"
9. 5. 2016, 14:00:00.004 +02	Kolo č. 60 bylo započato - čas ukončení: 09.05.2016 14:20:00 +02
9. 5. 2016, 14:02:07.108 +02	Nabídka účastníka "Uran" v kole č. 60 byla potvrzena
9. 5. 2016, 14:02:07.109 +02	Účastníkovi "Uran" byla odeslána zpráva o potvrzení nabídky s předmětem "Potvrzení nabídky - Kolo č. 60"
9. 5. 2016, 14:02:07.286 +02	Nabídka účastníka "Neptun" v kole č. 60 byla potvrzena

Datum a čas	Událost
9. 5. 2016, 14:02:07.287 +02	Účastníkovi "Neptun" byla odeslána zpráva o potvrzení nabídky s předmětem "Potvrzení nabídky - Kolo č. 60"
9. 5. 2016, 14:02:11.626 +02	Účastník "Neptun" otevřel zprávu s předmětem "Potvrzení nabídky - Kolo č. 60"
9. 5. 2016, 14:02:12.156 +02	Účastník "Uran" otevřel zprávu s předmětem "Potvrzení nabídky - Kolo č. 60"
9. 5. 2016, 14:02:22.711 +02	Nabídka účastníka "Mars" v kole č. 60 byla potvrzena
9. 5. 2016, 14:02:22.712 +02	Účastníkovi "Mars" byla odeslána zpráva o potvrzení nabídky s předmětem "Potvrzení nabídky - Kolo č. 60"
9. 5. 2016, 14:02:22.712 +02	Kolo č. 60 bylo ukončeno
9. 5. 2016, 14:02:38.971 +02	Účastník "Mars" otevřel zprávu s předmětem "Potvrzení nabídky - Kolo č. 60"
9. 5. 2016, 14:05:00.908 +02	Vyhodnocení kola č. 60 bylo spuštěno
9. 5. 2016, 14:05:01.012 +02	Vyhodnocení kola č. 60 ukončeno
9. 5. 2016, 14:05:01.012 +02	Účastník "Uran" podal následující nabídku: Úspěšně jste podali následující nabídku: Nejvyšší nabídky z minulého kola: Blok Nabídka A-2 86 250 000 CZK Nové nabídky v tomto kole: Blok Nabídka B-2 331 500 000 CZK Celková nabídka: 417 750 000 CZK NEPOUŽITA absence Eligibility: 40 Aktivita nabídky: 30 Pro toto kolo je minimální aktivita ve výši 50%. Body eligibility zůstanou pro další kolo na hodnotě 40.
9. 5. 2016, 14:05:01.012 +02	Účastník "Neptun" podal následující nabídku: Úspěšně jste podali následující nabídku: Nejvyšší nabídky z minulého kola: Blok Nabídka A-1 86 250 000 CZK C 138 000 000 CZK Nejsou nové nabídky na žádný blok. Celková nabídka: 224 250 000 CZK NEPOUŽITA absence Eligibility: 60 Aktivita nabídky: 30 Pro toto kolo je minimální aktivita ve výši 50%. Body eligibility zůstanou pro další kolo na hodnotě 60.
9. 5. 2016, 14:05:01.012 +02	Účastník "Mars" podal následující nabídku: Úspěšně jste podali následující nabídku: Nejvyšší nabídky z minulého kola: Blok Nabídka B-1 325 000 000 CZK B-2 325 000 000 CZK D-1 102 300 000 CZK D-2 102 300 000 CZK Nejsou nové nabídky na žádný blok. Celková nabídka: 854 600 000 CZK NEPOUŽITA absence Eligibility: 80 Aktivita nabídky: 60 Pro toto kolo je minimální aktivita ve výši 50%. Body eligibility zůstanou pro další kolo na hodnotě 80.
9. 5. 2016, 14:05:11.334 +02	Účastník "Neptun" si vyžádal protokol "Protokol kola č. 60 (PDF)"
9. 5. 2016, 14:05:24.830 +02	Účastník "Uran" si vyžádal protokol "Protokol kola č. 60 (PDF)"
9. 5. 2016, 14:05:36.591 +02	Účastník "Mars" si vyžádal protokol "Protokol kola č. 60 (PDF)"
9. 5. 2016, 14:45:00.003 +02	Kolo č. 61 bylo započato - čas ukončení: 09.05.2016 15:05:00 +02
9. 5. 2016, 14:46:34.282 +02	Nabídka účastníka "Neptun" v kole č. 61 byla potvrzena
9. 5. 2016, 14:46:34.282 +02	Účastníkovi "Neptun" byla odeslána zpráva o potvrzení nabídky s předmětem "Potvrzení nabídky - Kolo č. 61"
9. 5. 2016, 14:46:38.762 +02	Účastník "Neptun" otevřel zprávu s předmětem "Potvrzení nabídky - Kolo č. 61"
9. 5. 2016, 14:46:59.203 +02	Nabídka účastníka "Uran" v kole č. 61 byla potvrzena
9. 5. 2016, 14:46:59.211 +02	Účastníkovi "Uran" byla odeslána zpráva o potvrzení nabídky s předmětem "Potvrzení nabídky - Kolo č. 61"
9. 5. 2016, 14:47:09.075 +02	Účastník "Uran" otevřel zprávu s předmětem "Potvrzení nabídky - Kolo č. 61"
9. 5. 2016, 14:48:11.840 +02	Nabídka účastníka "Mars" v kole č. 61 byla potvrzena
9. 5. 2016, 14:48:11.840 +02	Účastníkovi "Mars" byla odeslána zpráva o potvrzení nabídky s předmětem "Potvrzení nabídky - Kolo č. 61"

Datum a čas	Událost
9. 5. 2016, 14:48:11.840 +02	Kolo č. 61 bylo ukončeno
9. 5. 2016, 14:48:15.507 +02	Účastník "Mars" otevřel zprávu s předmětem "Potvrzení nabídky - Kolo č. 61"
9. 5. 2016, 14:51:02.099 +02	Vyhodnocení kola č. 61 bylo spuštěno
9. 5. 2016, 14:51:02.249 +02	Vyhodnocení kola č. 61 ukončeno
9. 5. 2016, 14:51:02.249 +02	Účastník "Neptun" podal následující nabídku: Úspěšně jste podali následující nabídku: Nejvyšší nabídky z minulého kola: Blok Nabídka A-1 86 250 000 CZK C 138 000 000 CZK Nejsou nové nabídky na žádný blok. Celková nabídka: 224 250 000 CZK NEPOUŽITA absence Eligibility: 60 Aktivita nabídky: 30 Pro toto kolo je minimální aktivita ve výši 50%. Body eligibility zůstanou pro další kolo na hodnotě 60.
9. 5. 2016, 14:51:02.249 +02	Účastník "Uran" podal následující nabídku: Úspěšně jste podali následující nabídku: Nejvyšší nabídky z minulého kola: Blok Nabídka A-2 86 250 000 CZK B-2 331 500 000 CZK Nejsou nové nabídky na žádný blok. Celková nabídka: 417 750 000 CZK NEPOUŽITA absence Eligibility: 40 Aktivita nabídky: 30 Pro toto kolo je minimální aktivita ve výši 50%. Body eligibility zůstanou pro další kolo na hodnotě 40.
9. 5. 2016, 14:51:02.249 +02	Účastník "Mars" podal následující nabídku: Úspěšně jste podali následující nabídku: Nejvyšší nabídky z minulého kola: Blok Nabídka B-1 325 000 000 CZK D-1 102 300 000 CZK D-2 102 300 000 CZK Nové nabídky v tomto kole: Blok Nabídka B-2 338 000 000 CZK Celková nabídka: 867 600 000 CZK NEPOUŽITA absence Eligibility: 80 Aktivita nabídky: 60 Pro toto kolo je minimální aktivita ve výši 50%. Body eligibility zůstanou pro další kolo na hodnotě 80.
9. 5. 2016, 14:51:16.107 +02	Účastník "Neptun" si vyžádal protokol "Protokol kola č. 61 (PDF)"
9. 5. 2016, 14:51:24.672 +02	Účastník "Uran" si vyžádal protokol "Protokol kola č. 61 (PDF)"
9. 5. 2016, 14:51:38.383 +02	Účastník "Mars" si vyžádal protokol "Protokol kola č. 61 (PDF)"
9. 5. 2016, 15:30:00.004 +02	Kolo č. 62 bylo započato - čas ukončení: 09.05.2016 15:50:00 +02
9. 5. 2016, 15:31:00.450 +02	Nabídka účastníka "Neptun" v kole č. 62 byla potvrzena
9. 5. 2016, 15:31:00.450 +02	Účastníkovi "Neptun" byla odeslána zpráva o potvrzení nabídky s předmětem "Potvrzení nabídky - Kolo č. 62"
9. 5. 2016, 15:31:04.318 +02	Účastník "Neptun" otevřel zprávu s předmětem "Potvrzení nabídky - Kolo č. 62"
9. 5. 2016, 15:31:30.019 +02	Nabídka účastníka "Uran" v kole č. 62 byla potvrzena
9. 5. 2016, 15:31:30.019 +02	Účastníkovi "Uran" byla odeslána zpráva o potvrzení nabídky s předmětem "Potvrzení nabídky - Kolo č. 62"
9. 5. 2016, 15:31:32.947 +02	Účastník "Uran" otevřel zprávu s předmětem "Potvrzení nabídky - Kolo č. 62"
9. 5. 2016, 15:32:32.619 +02	Nabídka účastníka "Mars" v kole č. 62 byla potvrzena
9. 5. 2016, 15:32:32.620 +02	Účastníkovi "Mars" byla odeslána zpráva o potvrzení nabídky s předmětem "Potvrzení nabídky - Kolo č. 62"
9. 5. 2016, 15:32:32.620 +02	Kolo č. 62 bylo ukončeno
9. 5. 2016, 15:32:36.279 +02	Účastník "Mars" otevřel zprávu s předmětem "Potvrzení nabídky - Kolo č. 62"
9. 5. 2016, 15:35:13.611 +02	Vyhodnocení kola č. 62 bylo spuštěno
9. 5. 2016, 15:35:13.689 +02	Vyhodnocení kola č. 62 ukončeno

Datum a čas	Událost
9. 5. 2016, 15:35:13.689 +02	Účastník "Neptun" podal následující nabídku: Úspěšně jste podali následující nabídku: Nejvyšší nabídky z minulého kola: Blok Nabídka A-1 86 250 000 CZK C 138 000 000 CZK Nejsou nové nabídky na žádný blok. Celková nabídka: 224 250 000 CZK NEPOUŽITA absence Eligibilita: 60 Aktivita nabídky: 30 Pro toto kolo je minimální aktivita ve výši 50%. Body eligibility zůstanou pro další kolo na hodnotě 60.
9. 5. 2016, 15:35:13.689 +02	Účastník "Uran" podal následující nabídku: Úspěšně jste podali následující nabídku: Nejvyšší nabídky z minulého kola: Blok Nabídka A-2 86 250 000 CZK Nové nabídky v tomto kole: Blok Nabídka B-1 331 500 000 CZK Celková nabídka: 417 750 000 CZK NEPOUŽITA absence Eligibilita: 40 Aktivita nabídky: 30 Pro toto kolo je minimální aktivita ve výši 50%. Body eligibility zůstanou pro další kolo na hodnotě 40.
9. 5. 2016, 15:35:13.689 +02	Účastník "Mars" podal následující nabídku: Úspěšně jste podali následující nabídku: Nejvyšší nabídky z minulého kola: Blok Nabídka B-1 325 000 000 CZK B-2 338 000 000 CZK D-1 102 300 000 CZK D-2 102 300 000 CZK Nejsou nové nabídky na žádný blok. Celková nabídka: 867 600 000 CZK NEPOUŽITA absence Eligibilita: 80 Aktivita nabídky: 60 Pro toto kolo je minimální aktivita ve výši 50%. Body eligibility zůstanou pro další kolo na hodnotě 80.
9. 5. 2016, 15:35:22.096 +02	Účastník "Uran" si vyzádal protokol "Protokol kola č. 62 (PDF)"
9. 5. 2016, 15:35:25.416 +02	Účastník "Mars" si vyzádal protokol "Protokol kola č. 62 (PDF)"
9. 5. 2016, 15:35:25.782 +02	Účastník "Neptun" si vyzádal protokol "Protokol kola č. 62 (PDF)"
9. 5. 2016, 16:15:00.001 +02	Kolo č. 63 bylo započato - čas ukončení: 09.05.2016 16:35:00 +02
9. 5. 2016, 16:16:42.227 +02	Nabídka účastníka "Uran" v kole č. 63 byla potvrzena
9. 5. 2016, 16:16:42.228 +02	Účastníkovi "Uran" byla odeslána zpráva o potvrzení nabídky s předmětem "Potvrzení nabídky - Kolo č. 63"
9. 5. 2016, 16:16:45.918 +02	Účastník "Uran" otevřel zprávu s předmětem "Potvrzení nabídky - Kolo č. 63"
9. 5. 2016, 16:17:59.479 +02	Nabídka účastníka "Mars" v kole č. 63 byla potvrzena
9. 5. 2016, 16:17:59.480 +02	Účastníkovi "Mars" byla odeslána zpráva o potvrzení nabídky s předmětem "Potvrzení nabídky - Kolo č. 63"
9. 5. 2016, 16:18:06.076 +02	Účastník "Mars" otevřel zprávu s předmětem "Potvrzení nabídky - Kolo č. 63"
9. 5. 2016, 16:21:20.762 +02	Nabídka účastníka "Neptun" v kole č. 63 byla potvrzena
9. 5. 2016, 16:21:20.762 +02	Účastníkovi "Neptun" byla odeslána zpráva o potvrzení nabídky s předmětem "Potvrzení nabídky - Kolo č. 63"
9. 5. 2016, 16:21:20.763 +02	Kolo č. 63 bylo ukončeno
9. 5. 2016, 16:21:26.678 +02	Účastník "Neptun" otevřel zprávu s předmětem "Potvrzení nabídky - Kolo č. 63"
9. 5. 2016, 16:24:01.116 +02	Vyhodnocení kola č. 63 bylo spuštěno
9. 5. 2016, 16:24:01.217 +02	Vyhodnocení kola č. 63 ukončeno
9. 5. 2016, 16:24:01.217 +02	Účastník "Uran" podal následující nabídku: Úspěšně jste podali následující nabídku: Nejvyšší nabídky z minulého kola: Blok Nabídka A-2 86 250 000 CZK B-1 331 500 000 CZK Nejsou nové nabídky na žádný blok. Celková nabídka: 417 750 000 CZK NEPOUŽITA absence Eligibilita: 40 Aktivita nabídky: 30 Pro toto kolo je minimální aktivita ve výši 50%. Body eligibility zůstanou pro další kolo na hodnotě 40.

Datum a čas	Událost
9. 5. 2016, 16:24:01.217 +02	Účastník "Mars" podal následující nabídku: Úspěšně jste podali následující nabídku: Nejvyšší nabídky z minulého kola: Blok Nabídka B-2 338 000 000 CZK D-1 102 300 000 CZK D-2 102 300 000 CZK Nové nabídky v tomto kole: Blok Nabídka B-1 338 000 000 CZK Celková nabídka: 880 600 000 CZK NEPOUŽITA absence Eligibility: 80 Aktivita nabídky: 60 Pro toto kolo je minimální aktivita ve výši 50%. Body eligibility zůstanou pro další kolo na hodnotě 80.
9. 5. 2016, 16:24:01.231 +02	Účastník "Neptun" podal následující nabídku: Úspěšně jste podali následující nabídku: Nejvyšší nabídky z minulého kola: Blok Nabídka A-1 86 250 000 CZK C 138 000 000 CZK Nejsou nové nabídky na žádný blok. Celková nabídka: 224 250 000 CZK NEPOUŽITA absence Eligibility: 60 Aktivita nabídky: 30 Pro toto kolo je minimální aktivita ve výši 50%. Body eligibility zůstanou pro další kolo na hodnotě 60.
9. 5. 2016, 16:24:17.403 +02	Účastník "Uran" si vyžádal protokol "Protokol kola č. 63 (PDF)"
9. 5. 2016, 16:24:49.395 +02	Účastník "Mars" si vyžádal protokol "Protokol kola č. 63 (PDF)"
9. 5. 2016, 16:25:17.219 +02	Zpráva s předmětem "Ukončení 9. aukčního dne " byla zaslána všem účastníkům: "63. kolo bylo posledním aukčním kolem v dnešním dni. Aukce bude pokračovat zítra 10. 5. 2016. 64. kolo začne v 9:00. "
9. 5. 2016, 16:25:22.258 +02	Účastník "Mars" otevřel zprávu s předmětem "Ukončení 9. aukčního dne "
9. 5. 2016, 16:25:29.810 +02	Účastník "Neptun" otevřel zprávu s předmětem "Ukončení 9. aukčního dne "
9. 5. 2016, 16:25:32.119 +02	Účastník "Mars" se odpojil (login: mars_02; IP: no connection)
9. 5. 2016, 16:25:43.903 +02	Účastník "Uran" otevřel zprávu s předmětem "Ukončení 9. aukčního dne "
9. 5. 2016, 16:26:01.314 +02	Účastník "Mars" se přihlásil (login: mars_03; IP: 89.24.191.48:49190)
9. 5. 2016, 16:26:17.015 +02	Účastník "Mars" si vyžádal protokol "Protocol of round 56 (PDF)"
9. 5. 2016, 16:26:37.223 +02	Účastník "Mars" si vyžádal protokol "Protocol of round 57 (PDF)"
9. 5. 2016, 16:26:46.987 +02	Účastník "Mars" si vyžádal protokol "Protocol of round 58 (PDF)"
9. 5. 2016, 16:26:49.880 +02	Účastník "Neptun" se odpojil (login: neptun_01; IP: no connection)
9. 5. 2016, 16:26:57.115 +02	Účastník "Mars" si vyžádal protokol "Protocol of round 59 (PDF)"
9. 5. 2016, 16:27:06.479 +02	Účastník "Mars" si vyžádal protokol "Protocol of round 60 (PDF)"
9. 5. 2016, 16:27:15.771 +02	Účastník "Mars" si vyžádal protokol "Protocol of round 61 (PDF)"
9. 5. 2016, 16:27:24.907 +02	Účastník "Mars" si vyžádal protokol "Protocol of round 62 (PDF)"
9. 5. 2016, 16:27:26.822 +02	Účastník "Neptun" se odpojil před celkovým dokončením přihlášení (IP: no connection)
9. 5. 2016, 16:27:34.420 +02	Účastník "Mars" si vyžádal protokol "Protocol of round 63 (PDF)"
9. 5. 2016, 16:27:49.005 +02	Účastník "Mars" se odpojil (login: mars_03; IP: no connection)
9. 5. 2016, 16:29:14.161 +02	Účastník "Uran" se odpojil před celkovým dokončením přihlášení (IP: no connection)
9. 5. 2016, 16:32:02.516 +02	Účastník "Uran" se odpojil (login: uran_01; IP: no connection)
10. 5. 2016, 08:05:15.638 +02	Účastník "Uran" se přihlásil (login: uran_01; IP: 160.218.185.63:49238)
10. 5. 2016, 08:05:22.103 +02	Účastník "Uran" se odpojil (login: uran_01; IP: no connection)

Datum a čas	Událost
10. 5. 2016, 08:07:35.858 +02	Účastník "Uran" se přihlásil (login: uran_01; IP: 160.218.176.106:49312)
10. 5. 2016, 08:07:41.163 +02	Účastník "Uran" se odpojil (login: uran_01; IP: no connection)
10. 5. 2016, 08:08:47.545 +02	Účastník "Uran" se přihlásil (login: uran_01; IP: 217.77.161.17:19901)
10. 5. 2016, 08:20:29.716 +02	Účastník "Mars" se přihlásil (login: mars_04; IP: 89.24.191.38:49180)
10. 5. 2016, 08:27:49.625 +02	Účastník "Neptun" se přihlásil (login: neptun_01; IP: 80.188.20.200:49297)
10. 5. 2016, 08:30:37.497 +02	Účastník "Neptun" si vyžádal protokol "Protokol kola č. 63 (PDF)"
10. 5. 2016, 09:00:00.001 +02	Kolo č. 64 bylo započato - čas ukončení: 10.05.2016 09:20:00 +02
10. 5. 2016, 09:01:02.444 +02	Nabídka účastníka "Neptun" v kole č. 64 byla potvrzena
10. 5. 2016, 09:01:02.444 +02	Účastníkovi "Neptun" byla odeslána zpráva o potvrzení nabídky s předmětem "Potvrzení nabídky - Kolo č. 64"
10. 5. 2016, 09:01:08.512 +02	Účastník "Neptun" otevřel zprávu s předmětem "Potvrzení nabídky - Kolo č. 64"
10. 5. 2016, 09:01:19.632 +02	Nabídka účastníka "Uran" v kole č. 64 byla potvrzena
10. 5. 2016, 09:01:19.633 +02	Účastníkovi "Uran" byla odeslána zpráva o potvrzení nabídky s předmětem "Potvrzení nabídky - Kolo č. 64"
10. 5. 2016, 09:01:24.381 +02	Účastník "Uran" otevřel zprávu s předmětem "Potvrzení nabídky - Kolo č. 64"
10. 5. 2016, 09:02:43.612 +02	Nabídka účastníka "Mars" v kole č. 64 byla potvrzena
10. 5. 2016, 09:02:43.612 +02	Účastníkovi "Mars" byla odeslána zpráva o potvrzení nabídky s předmětem "Potvrzení nabídky - Kolo č. 64"
10. 5. 2016, 09:02:43.612 +02	Kolo č. 64 bylo ukončeno
10. 5. 2016, 09:02:48.834 +02	Účastník "Mars" otevřel zprávu s předmětem "Potvrzení nabídky - Kolo č. 64"
10. 5. 2016, 09:05:01.745 +02	Vyhodnocení kola č. 64 bylo spuštěno
10. 5. 2016, 09:05:01.826 +02	Vyhodnocení kola č. 64 ukončeno
10. 5. 2016, 09:05:01.826 +02	Účastník "Neptun" podal následující nabídku: Úspěšně jste podali následující nabídku: Nejvyšší nabídky z minulého kola: Blok Nabídka A-1 86 250 000 CZK C 138 000 000 CZK Nejsou nové nabídky na žádný blok. Celková nabídka: 224 250 000 CZK NEPOUŽITA absence Eligibility: 60 Aktivita nabídky: 30 Pro toto kolo je minimální aktivita ve výši 50%. Body eligibility zůstanou pro další kolo na hodnotě 60.
10. 5. 2016, 09:05:01.826 +02	Účastník "Uran" podal následující nabídku: Úspěšně jste podali následující nabídku: Nejvyšší nabídky z minulého kola: Blok Nabídka A-2 86 250 000 CZK Nové nabídky v tomto kole: Blok Nabídka B-2 344 500 000 CZK Celková nabídka: 430 750 000 CZK NEPOUŽITA absence Eligibility: 40 Aktivita nabídky: 30 Pro toto kolo je minimální aktivita ve výši 50%. Body eligibility zůstanou pro další kolo na hodnotě 40.
10. 5. 2016, 09:05:01.826 +02	Účastník "Mars" podal následující nabídku: Úspěšně jste podali následující nabídku: Nejvyšší nabídky z minulého kola: Blok Nabídka B-1 338 000 000 CZK B-2 338 000 000 CZK D-1 102 300 000 CZK D-2 102 300 000 CZK Nejsou nové nabídky na žádný blok. Celková nabídka: 880 600 000 CZK NEPOUŽITA absence Eligibility: 80 Aktivita nabídky: 60 Pro toto kolo je minimální aktivita ve výši 50%. Body eligibility zůstanou pro další kolo na hodnotě 80.
10. 5. 2016, 09:05:09.180 +02	Účastník "Uran" si vyžádal protokol "Protokol kola č. 64 (PDF)"
10. 5. 2016, 09:05:16.400 +02	Účastník "Neptun" si vyžádal protokol "Protokol kola č. 64 (PDF)"

Datum a čas	Událost
10. 5. 2016, 09:05:34.455 +02	Účastník "Mars" si vyžádal protokol "Protokol kola č. 64 (PDF)"
10. 5. 2016, 09:45:00.003 +02	Kolo č. 65 bylo započato - čas ukončení: 10.05.2016 10:05:00 +02
10. 5. 2016, 09:45:55.876 +02	Nabídka účastníka "Neptun" v kole č. 65 byla potvrzena
10. 5. 2016, 09:45:55.876 +02	Účastníkovi "Neptun" byla odeslána zpráva o potvrzení nabídky s předmětem "Potvrzení nabídky - Kolo č. 65"
10. 5. 2016, 09:45:59.695 +02	Účastník "Neptun" otevřel zprávu s předmětem "Potvrzení nabídky - Kolo č. 65"
10. 5. 2016, 09:46:15.277 +02	Nabídka účastníka "Uran" v kole č. 65 byla potvrzena
10. 5. 2016, 09:46:15.277 +02	Účastníkovi "Uran" byla odeslána zpráva o potvrzení nabídky s předmětem "Potvrzení nabídky - Kolo č. 65"
10. 5. 2016, 09:46:18.948 +02	Účastník "Uran" otevřel zprávu s předmětem "Potvrzení nabídky - Kolo č. 65"
10. 5. 2016, 09:48:36.396 +02	Nabídka účastníka "Mars" v kole č. 65 byla potvrzena
10. 5. 2016, 09:48:36.396 +02	Účastníkovi "Mars" byla odeslána zpráva o potvrzení nabídky s předmětem "Potvrzení nabídky - Kolo č. 65"
10. 5. 2016, 09:48:36.396 +02	Kolo č. 65 bylo ukončeno
10. 5. 2016, 09:48:39.079 +02	Účastník "Mars" otevřel zprávu s předmětem "Potvrzení nabídky - Kolo č. 65"
10. 5. 2016, 09:51:06.220 +02	Vyhodnocení kola č. 65 bylo spuštěno
10. 5. 2016, 09:51:06.315 +02	Vyhodnocení kola č. 65 ukončeno
10. 5. 2016, 09:51:06.315 +02	Účastník "Neptun" podal následující nabídku: Úspěšně jste podali následující nabídku: Nejvyšší nabídky z minulého kola: Blok Nabídka A-1 86 250 000 CZK C 138 000 000 CZK Nejsou nové nabídky na žádný blok. Celková nabídka: 224 250 000 CZK NEPOUŽITA absence Eligibility: 60 Aktivita nabídky: 30 Pro toto kolo je minimální aktivita ve výši 50%. Body eligibility zůstanou pro další kolo na hodnotě 60.
10. 5. 2016, 09:51:06.315 +02	Účastník "Uran" podal následující nabídku: Úspěšně jste podali následující nabídku: Nejvyšší nabídky z minulého kola: Blok Nabídka A-2 86 250 000 CZK B-2 344 500 000 CZK Nejsou nové nabídky na žádný blok. Celková nabídka: 430 750 000 CZK NEPOUŽITA absence Eligibility: 40 Aktivita nabídky: 30 Pro toto kolo je minimální aktivita ve výši 50%. Body eligibility zůstanou pro další kolo na hodnotě 40.
10. 5. 2016, 09:51:06.315 +02	Účastník "Mars" podal následující nabídku: Úspěšně jste podali následující nabídku: Nejvyšší nabídky z minulého kola: Blok Nabídka B-1 338 000 000 CZK D-1 102 300 000 CZK D-2 102 300 000 CZK Nové nabídky v tomto kole: Blok Nabídka B-2 351 000 000 CZK Celková nabídka: 893 600 000 CZK NEPOUŽITA absence Eligibility: 80 Aktivita nabídky: 60 Pro toto kolo je minimální aktivita ve výši 50%. Body eligibility zůstanou pro další kolo na hodnotě 80.
10. 5. 2016, 09:51:17.695 +02	Účastník "Neptun" si vyžádal protokol "Protokol kola č. 65 (PDF)"
10. 5. 2016, 09:51:31.297 +02	Účastník "Uran" si vyžádal protokol "Protokol kola č. 65 (PDF)"
10. 5. 2016, 09:51:41.143 +02	Účastník "Mars" si vyžádal protokol "Protokol kola č. 65 (PDF)"
10. 5. 2016, 10:30:00.001 +02	Kolo č. 66 bylo započato - čas ukončení: 10.05.2016 10:50:00 +02
10. 5. 2016, 10:31:15.049 +02	Nabídka účastníka "Uran" v kole č. 66 byla potvrzena
10. 5. 2016, 10:31:15.049 +02	Účastníkovi "Uran" byla odeslána zpráva o potvrzení nabídky s předmětem "Potvrzení nabídky - Kolo č. 66"
10. 5. 2016, 10:31:18.196 +02	Účastník "Uran" otevřel zprávu s předmětem "Potvrzení nabídky - Kolo č. 66"

Datum a čas	Událost
10. 5. 2016, 10:31:38.504 +02	Nabídka účastníka "Neptun" v kole č. 66 byla potvrzena
10. 5. 2016, 10:31:38.504 +02	Účastníkovi "Neptun" byla odeslána zpráva o potvrzení nabídky s předmětem "Potvrzení nabídky - Kolo č. 66"
10. 5. 2016, 10:31:42.595 +02	Účastník "Neptun" otevřel zprávu s předmětem "Potvrzení nabídky - Kolo č. 66"
10. 5. 2016, 10:32:54.664 +02	Nabídka účastníka "Mars" v kole č. 66 byla potvrzena
10. 5. 2016, 10:32:54.664 +02	Účastníkovi "Mars" byla odeslána zpráva o potvrzení nabídky s předmětem "Potvrzení nabídky - Kolo č. 66"
10. 5. 2016, 10:32:54.664 +02	Kolo č. 66 bylo ukončeno
10. 5. 2016, 10:32:58.235 +02	Účastník "Mars" otevřel zprávu s předmětem "Potvrzení nabídky - Kolo č. 66"
10. 5. 2016, 10:36:00.702 +02	Vyhodnocení kola č. 66 bylo spuštěno
10. 5. 2016, 10:36:00.795 +02	Vyhodnocení kola č. 66 ukončeno
10. 5. 2016, 10:36:00.795 +02	Účastník "Uran" podal následující nabídku: Úspěšně jste podali následující nabídku: Nejvyšší nabídky z minulého kola: Blok Nabídka A-2 86 250 000 CZK Nové nabídky v tomto kole: Blok Nabídka B-1 344 500 000 CZK Celková nabídka: 430 750 000 CZK NEPOUŽITA absence Eligibility: 40 Aktivita nabídky: 30 Pro toto kolo je minimální aktivita ve výši 50%. Body eligibility zůstanou pro další kolo na hodnotě 40.
10. 5. 2016, 10:36:00.795 +02	Účastník "Neptun" podal následující nabídku: Úspěšně jste podali následující nabídku: Nejvyšší nabídky z minulého kola: Blok Nabídka A-1 86 250 000 CZK C 138 000 000 CZK Nejsou nové nabídky na žádný blok. Celková nabídka: 224 250 000 CZK NEPOUŽITA absence Eligibility: 60 Aktivita nabídky: 30 Pro toto kolo je minimální aktivita ve výši 50%. Body eligibility zůstanou pro další kolo na hodnotě 60.
10. 5. 2016, 10:36:00.795 +02	Účastník "Mars" podal následující nabídku: Úspěšně jste podali následující nabídku: Nejvyšší nabídky z minulého kola: Blok Nabídka B-1 338 000 000 CZK B-2 351 000 000 CZK D-1 102 300 000 CZK D-2 102 300 000 CZK Nejsou nové nabídky na žádný blok. Celková nabídka: 893 600 000 CZK NEPOUŽITA absence Eligibility: 80 Aktivita nabídky: 60 Pro toto kolo je minimální aktivita ve výši 50%. Body eligibility zůstanou pro další kolo na hodnotě 80.
10. 5. 2016, 10:36:07.942 +02	Účastník "Uran" si vyzádal protokol "Protokol kola č. 66 (PDF)"
10. 5. 2016, 10:36:14.524 +02	Účastník "Neptun" si vyzádal protokol "Protokol kola č. 66 (PDF)"
10. 5. 2016, 10:36:36.419 +02	Účastník "Mars" si vyzádal protokol "Protokol kola č. 66 (PDF)"
10. 5. 2016, 11:15:00.001 +02	Kolo č. 67 bylo započato - čas ukončení: 10.05.2016 11:35:00 +02
10. 5. 2016, 11:15:39.624 +02	Nabídka účastníka "Neptun" v kole č. 67 byla potvrzena
10. 5. 2016, 11:15:39.624 +02	Účastníkovi "Neptun" byla odeslána zpráva o potvrzení nabídky s předmětem "Potvrzení nabídky - Kolo č. 67"
10. 5. 2016, 11:15:43.559 +02	Účastník "Neptun" otevřel zprávu s předmětem "Potvrzení nabídky - Kolo č. 67"
10. 5. 2016, 11:16:12.970 +02	Nabídka účastníka "Uran" v kole č. 67 byla potvrzena
10. 5. 2016, 11:16:12.970 +02	Účastníkovi "Uran" byla odeslána zpráva o potvrzení nabídky s předmětem "Potvrzení nabídky - Kolo č. 67"
10. 5. 2016, 11:16:16.801 +02	Účastník "Uran" otevřel zprávu s předmětem "Potvrzení nabídky - Kolo č. 67"
10. 5. 2016, 11:17:44.623 +02	Nabídka účastníka "Mars" v kole č. 67 byla potvrzena
10. 5. 2016, 11:17:44.624 +02	Účastníkovi "Mars" byla odeslána zpráva o potvrzení nabídky s předmětem "Potvrzení nabídky - Kolo č. 67"

Datum a čas	Událost
10. 5. 2016, 11:17:44.624 +02	Kolo č. 67 bylo ukončeno
10. 5. 2016, 11:17:55.575 +02	Účastník "Mars" otevřel zprávu s předmětem "Potvrzení nabídky - Kolo č. 67"
10. 5. 2016, 11:21:02.085 +02	Vyhodnocení kola č. 67 spuštěno
10. 5. 2016, 11:21:02.174 +02	Vyhodnocení kola č. 67 ukončeno
10. 5. 2016, 11:21:02.174 +02	Účastník "Neptun" podal následující nabídku: Úspěšně jste podali následující nabídku: Nejvyšší nabídky z minulého kola: Blok Nabídka A-1 86 250 000 CZK C 138 000 000 CZK Nejsou nové nabídky na žádný blok. Celková nabídka: 224 250 000 CZK NEPOUŽITA absence Eligibility: 60 Aktivita nabídky: 30 Pro toto kolo je minimální aktivita ve výši 50%. Body eligibility zůstanou pro další kolo na hodnotě 60.
10. 5. 2016, 11:21:02.174 +02	Účastník "Uran" podal následující nabídku: Úspěšně jste podali následující nabídku: Nejvyšší nabídky z minulého kola: Blok Nabídka A-2 86 250 000 CZK B-1 344 500 000 CZK Nejsou nové nabídky na žádný blok. Celková nabídka: 430 750 000 CZK NEPOUŽITA absence Eligibility: 40 Aktivita nabídky: 30 Pro toto kolo je minimální aktivita ve výši 50%. Body eligibility zůstanou pro další kolo na hodnotě 40.
10. 5. 2016, 11:21:02.174 +02	Účastník "Mars" podal následující nabídku: Úspěšně jste podali následující nabídku: Nejvyšší nabídky z minulého kola: Blok Nabídka B-2 351 000 000 CZK D-1 102 300 000 CZK D-2 102 300 000 CZK Nové nabídky v tomto kole: Blok Nabídka B-1 351 000 000 CZK Celková nabídka: 906 600 000 CZK NEPOUŽITA absence Eligibility: 80 Aktivita nabídky: 60 Pro toto kolo je minimální aktivita ve výši 50%. Body eligibility zůstanou pro další kolo na hodnotě 80.
10. 5. 2016, 11:21:13.551 +02	Účastník "Neptun" si vyžádal protokol "Protokol kola č. 67 (PDF)"
10. 5. 2016, 11:21:16.739 +02	Účastník "Mars" si vyžádal protokol "Protokol kola č. 67 (PDF)"
10. 5. 2016, 11:21:17.100 +02	Účastník "Uran" si vyžádal protokol "Protokol kola č. 67 (PDF)"
10. 5. 2016, 11:23:59.935 +02	Účastník "Mars" se odpojil (login: mars_04; IP: no connection)
10. 5. 2016, 11:25:06.518 +02	Účastník "Mars" se přihlásil (login: mars_04; IP: 89.24.191.38:49231)
10. 5. 2016, 11:25:57.371 +02	Účastník "Mars" si vyžádal protokol "Protokol kola č. 67 (PDF)"
10. 5. 2016, 12:11:01.370 +02	Účastník "Uran" se odpojil před celkovým dokončením přihlášení (IP: no connection)
10. 5. 2016, 12:15:31.408 +02	Účastník "Uran" se odpojil před celkovým dokončením přihlášení (IP: no connection)
10. 5. 2016, 12:31:08.437 +02	Účastník "Uran" se odpojil (login: uran_01; IP: no connection)
10. 5. 2016, 12:33:34.080 +02	Účastník "Uran" se přihlásil (login: uran_01; IP: 217.77.161.17:18125)
10. 5. 2016, 12:39:17.983 +02	Účastník "Uran" se odpojil (login: uran_01; IP: no connection)
10. 5. 2016, 12:41:02.141 +02	Účastník "Uran" se přihlásil (login: uran_01; IP: 217.77.161.17:21033)
10. 5. 2016, 14:00:00.001 +02	Kolo č. 68 bylo započato - čas ukončení: 10.05.2016 14:20:00 +02
10. 5. 2016, 14:01:50.910 +02	Nabídka účastníka "Uran" v kole č. 68 byla potvrzena
10. 5. 2016, 14:01:50.910 +02	Účastníkovi "Uran" byla odeslána zpráva o potvrzení nabídky s předmětem "Potvrzení nabídky - Kolo č. 68"
10. 5. 2016, 14:01:54.786 +02	Účastník "Uran" otevřel zprávu s předmětem "Potvrzení nabídky - Kolo č. 68"
10. 5. 2016, 14:02:55.463 +02	Nabídka účastníka "Mars" v kole č. 68 byla potvrzena

Datum a čas	Událost
10. 5. 2016, 14:02:55.464 +02	Účastníkovi "Mars" byla odeslána zpráva o potvrzení nabídky s předmětem "Potvrzení nabídky - Kolo č. 68"
10. 5. 2016, 14:03:01.895 +02	Účastník "Mars" otevřel zprávu s předmětem "Potvrzení nabídky - Kolo č. 68"
10. 5. 2016, 14:18:00.260 +02	Nabídka účastníka "Neptun" v kole č. 68 byla potvrzena
10. 5. 2016, 14:18:00.260 +02	Účastníkovi "Neptun" byla odeslána zpráva o potvrzení nabídky s předmětem "Potvrzení nabídky - Kolo č. 68"
10. 5. 2016, 14:18:00.260 +02	Kolo č. 68 bylo ukončeno
10. 5. 2016, 14:18:14.271 +02	Účastník "Neptun" otevřel zprávu s předmětem "Potvrzení nabídky - Kolo č. 68"
10. 5. 2016, 14:21:07.011 +02	Vyhodnocení kola č. 68 bylo spuštěno
10. 5. 2016, 14:21:07.093 +02	Vyhodnocení kola č. 68 ukončeno
10. 5. 2016, 14:21:07.093 +02	Účastník "Uran" podal následující nabídku: Úspěšně jste podali následující nabídku: Nejvyšší nabídky z minulého kola: Blok Nabídka A-2 86 250 000 CZK Nové nabídky v tomto kole: Blok Nabídka B-2 357 500 000 CZK Celková nabídka: 443 750 000 CZK NEPOUŽITA absence Eligibility: 40 Aktivita nabídky: 30 Pro toto kolo je minimální aktivita ve výši 50%. Body eligibility zůstanou pro další kolo na hodnotě 40.
10. 5. 2016, 14:21:07.093 +02	Účastník "Mars" podal následující nabídku: Úspěšně jste podali následující nabídku: Nejvyšší nabídky z minulého kola: Blok Nabídka B-1 351 000 000 CZK B-2 351 000 000 CZK D-1 102 300 000 CZK D-2 102 300 000 CZK Nejsou nové nabídky na žádný blok. Celková nabídka: 906 600 000 CZK NEPOUŽITA absence Eligibility: 80 Aktivita nabídky: 60 Pro toto kolo je minimální aktivita ve výši 50%. Body eligibility zůstanou pro další kolo na hodnotě 80.
10. 5. 2016, 14:21:07.093 +02	Účastník "Neptun" podal následující nabídku: Úspěšně jste podali následující nabídku: Nejvyšší nabídky z minulého kola: Blok Nabídka A-1 86 250 000 CZK C 138 000 000 CZK Nejsou nové nabídky na žádný blok. Celková nabídka: 224 250 000 CZK NEPOUŽITA absence Eligibility: 60 Aktivita nabídky: 30 Pro toto kolo je minimální aktivita ve výši 50%. Body eligibility zůstanou pro další kolo na hodnotě 60.
10. 5. 2016, 14:21:18.692 +02	Účastník "Neptun" si vyžádal protokol "Protokol kola č. 68 (PDF)"
10. 5. 2016, 14:21:20.265 +02	Účastník "Uran" si vyžádal protokol "Protokol kola č. 68 (PDF)"
10. 5. 2016, 14:21:26.752 +02	Účastník "Mars" si vyžádal protokol "Protokol kola č. 68 (PDF)"
10. 5. 2016, 14:45:00.001 +02	Kolo č. 69 bylo započato - čas ukončení: 10.05.2016 15:05:00 +02
10. 5. 2016, 14:46:09.042 +02	Nabídka účastníka "Uran" v kole č. 69 byla potvrzena
10. 5. 2016, 14:46:09.042 +02	Účastníkovi "Uran" byla odeslána zpráva o potvrzení nabídky s předmětem "Potvrzení nabídky - Kolo č. 69"
10. 5. 2016, 14:46:11.607 +02	Účastník "Uran" otevřel zprávu s předmětem "Potvrzení nabídky - Kolo č. 69"
10. 5. 2016, 14:46:49.859 +02	Nabídka účastníka "Neptun" v kole č. 69 byla potvrzena
10. 5. 2016, 14:46:49.860 +02	Účastníkovi "Neptun" byla odeslána zpráva o potvrzení nabídky s předmětem "Potvrzení nabídky - Kolo č. 69"
10. 5. 2016, 14:46:53.899 +02	Účastník "Neptun" otevřel zprávu s předmětem "Potvrzení nabídky - Kolo č. 69"
10. 5. 2016, 14:49:04.376 +02	Nabídka účastníka "Mars" v kole č. 69 byla potvrzena
10. 5. 2016, 14:49:04.376 +02	Účastníkovi "Mars" byla odeslána zpráva o potvrzení nabídky s předmětem "Potvrzení nabídky - Kolo č. 69"
10. 5. 2016, 14:49:04.376 +02	Kolo č. 69 bylo ukončeno

Datum a čas	Událost
10. 5. 2016, 14:49:07.161 +02	Účastník "Mars" otevřel zprávu s předmětem "Potvrzení nabídky - Kolo č. 69"
10. 5. 2016, 14:52:04.277 +02	Vyhodnocení kola č. 69 bylo spuštěno
10. 5. 2016, 14:52:04.366 +02	Vyhodnocení kola č. 69 ukončeno
10. 5. 2016, 14:52:04.366 +02	Účastník "Uran" podal následující nabídku: Úspěšně jste podali následující nabídku: Nejvyšší nabídky z minulého kola: Blok Nabídka A-2 86 250 000 CZK B-2 357 500 000 CZK Nejsou nové nabídky na žádný blok. Celková nabídka: 443 750 000 CZK NEPOUŽITA absence Eligibility: 40 Aktivita nabídky: 30 Pro toto kolo je minimální aktivita ve výši 50%. Body eligibility zůstanou pro další kolo na hodnotě 40.
10. 5. 2016, 14:52:04.366 +02	Účastník "Neptun" podal následující nabídku: Úspěšně jste podali následující nabídku: Nejvyšší nabídky z minulého kola: Blok Nabídka A-1 86 250 000 CZK C 138 000 000 CZK Nejsou nové nabídky na žádný blok. Celková nabídka: 224 250 000 CZK NEPOUŽITA absence Eligibility: 60 Aktivita nabídky: 30 Pro toto kolo je minimální aktivita ve výši 50%. Body eligibility zůstanou pro další kolo na hodnotě 60.
10. 5. 2016, 14:52:04.366 +02	Účastník "Mars" podal následující nabídku: Úspěšně jste podali následující nabídku: Nejvyšší nabídky z minulého kola: Blok Nabídka B-1 351 000 000 CZK D-1 102 300 000 CZK D-2 102 300 000 CZK Nové nabídky v tomto kole: Blok Nabídka B-2 364 000 000 CZK Celková nabídka: 919 600 000 CZK NEPOUŽITA absence Eligibility: 80 Aktivita nabídky: 60 Pro toto kolo je minimální aktivita ve výši 50%. Body eligibility zůstanou pro další kolo na hodnotě 80.
10. 5. 2016, 14:52:17.587 +02	Účastník "Neptun" si vyžádal protokol "Protokol kola č. 69 (PDF)"
10. 5. 2016, 14:52:27.933 +02	Účastník "Uran" si vyžádal protokol "Protokol kola č. 69 (PDF)"
10. 5. 2016, 14:52:40.932 +02	Účastník "Mars" si vyžádal protokol "Protokol kola č. 69 (PDF)"
10. 5. 2016, 15:30:00.002 +02	Kolo č. 70 bylo započato - čas ukončení: 10.05.2016 15:50:00 +02
10. 5. 2016, 15:31:06.623 +02	Nabídka účastníka "Neptun" v kole č. 70 byla potvrzena
10. 5. 2016, 15:31:06.623 +02	Účastníkovi "Neptun" byla odeslána zpráva o potvrzení nabídky s předmětem "Potvrzení nabídky - Kolo č. 70"
10. 5. 2016, 15:31:10.504 +02	Účastník "Neptun" otevřel zprávu s předmětem "Potvrzení nabídky - Kolo č. 70"
10. 5. 2016, 15:31:17.083 +02	Nabídka účastníka "Uran" v kole č. 70 byla potvrzena
10. 5. 2016, 15:31:17.083 +02	Účastníkovi "Uran" byla odeslána zpráva o potvrzení nabídky s předmětem "Potvrzení nabídky - Kolo č. 70"
10. 5. 2016, 15:31:20.437 +02	Účastník "Uran" otevřel zprávu s předmětem "Potvrzení nabídky - Kolo č. 70"
10. 5. 2016, 15:33:16.283 +02	Nabídka účastníka "Mars" v kole č. 70 byla potvrzena
10. 5. 2016, 15:33:16.284 +02	Účastníkovi "Mars" byla odeslána zpráva o potvrzení nabídky s předmětem "Potvrzení nabídky - Kolo č. 70"
10. 5. 2016, 15:33:16.284 +02	Kolo č. 70 bylo ukončeno
10. 5. 2016, 15:33:20.360 +02	Účastník "Mars" otevřel zprávu s předmětem "Potvrzení nabídky - Kolo č. 70"
10. 5. 2016, 15:35:03.555 +02	Vyhodnocení kola č. 70 bylo spuštěno
10. 5. 2016, 15:35:03.637 +02	Vyhodnocení kola č. 70 ukončeno
10. 5. 2016, 15:35:03.637 +02	Účastník "Neptun" podal následující nabídku: Úspěšně jste podali následující nabídku: Nejvyšší nabídky z minulého kola: Blok Nabídka A-1 86 250 000 CZK C 138 000 000 CZK Nejsou nové nabídky na žádný blok.

Datum a čas	Událost
	Celková nabídka: 224 250 000 CZK NEPOUŽITA absence Eligibility: 60 Aktivita nabídky: 30 Pro toto kolo je minimální aktivita ve výši 50%. Body eligibility zůstanou pro další kolo na hodnotě 60.
10. 5. 2016, 15:35:03.637 +02	Účastník "Uran" podal následující nabídku: Úspěšně jste podali následující nabídku: Nejvyšší nabídky z minulého kola: Blok Nabídka A-2 86 250 000 CZK Nové nabídky v tomto kole: Blok Nabídka B-1 357 500 000 CZK Celková nabídka: 443 750 000 CZK NEPOUŽITA absence Eligibility: 40 Aktivita nabídky: 30 Pro toto kolo je minimální aktivita ve výši 50%. Body eligibility zůstanou pro další kolo na hodnotě 40.
10. 5. 2016, 15:35:03.637 +02	Účastník "Mars" podal následující nabídku: Úspěšně jste podali následující nabídku: Nejvyšší nabídky z minulého kola: Blok Nabídka B-1 351 000 000 CZK B-2 364 000 000 CZK D-1 102 300 000 CZK D-2 102 300 000 CZK Nejsou nové nabídky na žádný blok. Celková nabídka: 919 600 000 CZK NEPOUŽITA absence Eligibility: 80 Aktivita nabídky: 60 Pro toto kolo je minimální aktivita ve výši 50%. Body eligibility zůstanou pro další kolo na hodnotě 80.
10. 5. 2016, 15:35:12.292 +02	Účastník "Mars" si vyžádal protokol "Protokol kola č. 70 (PDF)"
10. 5. 2016, 15:35:19.663 +02	Účastník "Neptun" si vyžádal protokol "Protokol kola č. 70 (PDF)"
10. 5. 2016, 15:35:29.986 +02	Účastník "Uran" si vyžádal protokol "Protokol kola č. 70 (PDF)"
10. 5. 2016, 16:15:00.000 +02	Kolo č. 71 bylo započato - čas ukončení: 10.05.2016 16:35:00 +02
10. 5. 2016, 16:16:34.005 +02	Nabídka účastníka "Uran" v kole č. 71 byla potvrzena
10. 5. 2016, 16:16:34.005 +02	Účastníkovi "Uran" byla odeslána zpráva o potvrzení nabídky s předmětem "Potvrzení nabídky - Kolo č. 71"
10. 5. 2016, 16:16:35.928 +02	Nabídka účastníka "Neptun" v kole č. 71 byla potvrzena
10. 5. 2016, 16:16:35.928 +02	Účastníkovi "Neptun" byla odeslána zpráva o potvrzení nabídky s předmětem "Potvrzení nabídky - Kolo č. 71"
10. 5. 2016, 16:16:37.381 +02	Účastník "Uran" otevřel zprávu s předmětem "Potvrzení nabídky - Kolo č. 71"
10. 5. 2016, 16:16:44.360 +02	Účastník "Neptun" otevřel zprávu s předmětem "Potvrzení nabídky - Kolo č. 71"
10. 5. 2016, 16:19:01.081 +02	Nabídka účastníka "Mars" v kole č. 71 byla potvrzena
10. 5. 2016, 16:19:01.081 +02	Účastníkovi "Mars" byla odeslána zpráva o potvrzení nabídky s předmětem "Potvrzení nabídky - Kolo č. 71"
10. 5. 2016, 16:19:01.081 +02	Kolo č. 71 bylo ukončeno
10. 5. 2016, 16:19:03.687 +02	Účastník "Mars" otevřel zprávu s předmětem "Potvrzení nabídky - Kolo č. 71"
10. 5. 2016, 16:22:02.679 +02	Vyhodnocení kola č. 71 bylo spuštěno
10. 5. 2016, 16:22:02.781 +02	Vyhodnocení kola č. 71 ukončeno
10. 5. 2016, 16:22:02.781 +02	Účastník "Uran" podal následující nabídku: Úspěšně jste podali následující nabídku: Nejvyšší nabídky z minulého kola: Blok Nabídka A-2 86 250 000 CZK B-1 357 500 000 CZK Nejsou nové nabídky na žádný blok. Celková nabídka: 443 750 000 CZK NEPOUŽITA absence Eligibility: 40 Aktivita nabídky: 30 Pro toto kolo je minimální aktivita ve výši 50%. Body eligibility zůstanou pro další kolo na hodnotě 40.
10. 5. 2016, 16:22:02.781 +02	Účastník "Neptun" podal následující nabídku: Úspěšně jste podali následující nabídku: Nejvyšší nabídky z minulého kola: Blok Nabídka A-1 86 250 000 CZK C 138 000 000 CZK Nejsou nové nabídky na žádný blok.

Datum a čas	Událost
	Celková nabídka: 224 250 000 CZK NEPOUŽITA absence Eligibility: 60 Aktivita nabídky: 30 Pro toto kolo je minimální aktivita ve výši 50%. Body eligibility zůstanou pro další kolo na hodnotě 60.
10. 5. 2016, 16:22:02.781 +02	Účastník "Mars" podal následující nabídku: Úspěšně jste podali následující nabídku: Nejvyšší nabídky z minulého kola: Blok Nabídka B-2 364 000 000 CZK D-1 102 300 000 CZK D-2 102 300 000 CZK Nové nabídky v tomto kole: Blok Nabídka B-1 364 000 000 CZK Celková nabídka: 932 600 000 CZK NEPOUŽITA absence Eligibility: 80 Aktivita nabídky: 60 Pro toto kolo je minimální aktivita ve výši 50%. Body eligibility zůstanou pro další kolo na hodnotě 80.
10. 5. 2016, 16:22:11.193 +02	Účastník "Uran" si vyžádal protokol "Protokol kola č. 71 (PDF)"
10. 5. 2016, 16:22:15.759 +02	Účastník "Neptun" si vyžádal protokol "Protokol kola č. 71 (PDF)"
10. 5. 2016, 16:22:34.464 +02	Účastník "Mars" si vyžádal protokol "Protokol kola č. 71 (PDF)"
10. 5. 2016, 16:23:25.949 +02	Zpráva s předmětem "Ukončení 10. aukčního dne " byla zaslána všem účastníkům: "71. kolo bylo posledním aukčním kolem v dnešním dni. Aukce bude pokračovat zítra 11. 5. 2016. 72. kolo začne v 9:00. "
10. 5. 2016, 16:23:33.241 +02	Účastník "Uran" otevřel zprávu s předmětem "Ukončení 10. aukčního dne "
10. 5. 2016, 16:23:35.355 +02	Účastník "Neptun" otevřel zprávu s předmětem "Ukončení 10. aukčního dne "
10. 5. 2016, 16:24:26.680 +02	Účastník "Uran" se odpojil před celkovým dokončením přihlášení (IP: no connection)
10. 5. 2016, 16:25:02.940 +02	Účastník "Neptun" se odpojil (login: neptun_01; IP: no connection)
10. 5. 2016, 16:25:41.515 +02	Účastník "Mars" otevřel zprávu s předmětem "Ukončení 10. aukčního dne "
10. 5. 2016, 16:25:49.226 +02	Účastník "Mars" se odpojil (login: mars_04; IP: no connection)
10. 5. 2016, 16:26:12.332 +02	Účastník "Mars" se přihlásil (login: mars_04; IP: 89.24.191.48:49192)
10. 5. 2016, 16:26:24.855 +02	Účastník "Mars" si vyžádal protokol "Protocol of round 64 (PDF)"
10. 5. 2016, 16:26:41.555 +02	Účastník "Mars" si vyžádal protokol "Protocol of round 65 (PDF)"
10. 5. 2016, 16:26:50.663 +02	Účastník "Mars" si vyžádal protokol "Protocol of round 66 (PDF)"
10. 5. 2016, 16:27:00.275 +02	Účastník "Mars" si vyžádal protokol "Protocol of round 67 (PDF)"
10. 5. 2016, 16:27:04.155 +02	Účastník "Uran" se odpojil (login: uran_01; IP: no connection)
10. 5. 2016, 16:27:08.639 +02	Účastník "Mars" si vyžádal protokol "Protocol of round 68 (PDF)"
10. 5. 2016, 16:27:16.423 +02	Účastník "Mars" si vyžádal protokol "Protocol of round 69 (PDF)"
10. 5. 2016, 16:27:24.091 +02	Účastník "Mars" si vyžádal protokol "Protocol of round 70 (PDF)"
10. 5. 2016, 16:27:31.839 +02	Účastník "Mars" si vyžádal protokol "Protocol of round 71 (PDF)"
10. 5. 2016, 16:27:51.237 +02	Účastník "Mars" se odpojil (login: mars_04; IP: no connection)
10. 5. 2016, 16:28:00.806 +02	Účastník "Neptun" se odpojil před celkovým dokončením přihlášení (IP: no connection)
11. 5. 2016, 08:11:02.101 +02	Účastník "Uran" se přihlásil (login: uran_01; IP: 160.218.185.63:49288)
11. 5. 2016, 08:11:10.691 +02	Účastník "Uran" se odpojil (login: uran_01; IP: no connection)
11. 5. 2016, 08:16:41.156 +02	Účastník "Uran" se přihlásil (login: uran_01; IP: 160.218.176.106:49313)

Datum a čas	Událost
11. 5. 2016, 08:16:53.269 +02	Účastník "Uran" se odpojil (login: uran_01; IP: no connection)
11. 5. 2016, 08:41:20.529 +02	Účastník "Neptun" se přihlásil (login: neptun_01; IP: 80.188.20.200:493558)
11. 5. 2016, 08:43:46.266 +02	Účastník "Uran" se přihlásil (login: uran_01; IP: 217.77.161.17:21339)
11. 5. 2016, 08:44:27.759 +02	Účastník "Mars" se přihlásil (login: mars_05; IP: 89.24.191.38:49178)
11. 5. 2016, 09:00:00.001 +02	Kolo č. 72 bylo započato - čas ukončení: 11.05.2016 09:20:00 +02
11. 5. 2016, 09:00:54.384 +02	Nabídka účastníka "Neptun" v kole č. 72 byla potvrzena
11. 5. 2016, 09:00:54.384 +02	Účastníkovi "Neptun" byla odeslána zpráva o potvrzení nabídky s předmětem "Potvrzení nabídky - Kolo č. 72"
11. 5. 2016, 09:01:08.720 +02	Účastník "Neptun" otevřel zprávu s předmětem "Potvrzení nabídky - Kolo č. 72"
11. 5. 2016, 09:02:28.473 +02	Nabídka účastníka "Uran" v kole č. 72 byla potvrzena
11. 5. 2016, 09:02:28.473 +02	Účastníkovi "Uran" byla odeslána zpráva o potvrzení nabídky s předmětem "Potvrzení nabídky - Kolo č. 72"
11. 5. 2016, 09:02:34.057 +02	Účastník "Uran" otevřel zprávu s předmětem "Potvrzení nabídky - Kolo č. 72"
11. 5. 2016, 09:03:33.644 +02	Nabídka účastníka "Mars" v kole č. 72 byla potvrzena
11. 5. 2016, 09:03:33.644 +02	Účastníkovi "Mars" byla odeslána zpráva o potvrzení nabídky s předmětem "Potvrzení nabídky - Kolo č. 72"
11. 5. 2016, 09:03:33.644 +02	Kolo č. 72 bylo ukončeno
11. 5. 2016, 09:03:36.804 +02	Účastník "Mars" otevřel zprávu s předmětem "Potvrzení nabídky - Kolo č. 72"
11. 5. 2016, 09:06:03.045 +02	Vyhodnocení kola č. 72 bylo spuštěno
11. 5. 2016, 09:06:03.147 +02	Vyhodnocení kola č. 72 ukončeno
11. 5. 2016, 09:06:03.147 +02	Účastník "Neptun" podal následující nabídku: Úspěšně jste podali následující nabídku: Nejvyšší nabídky z minulého kola: Blok Nabídka A-1 86 250 000 CZK C 138 000 000 CZK Nejsou nové nabídky na žádný blok. Celková nabídka: 224 250 000 CZK NEPOUŽITA absence Eligibility: 60 Aktivita nabídky: 30 Pro toto kolo je minimální aktivita ve výši 50%. Body eligibility zůstanou pro další kolo na hodnotě 60.
11. 5. 2016, 09:06:03.147 +02	Účastník "Uran" podal následující nabídku: Úspěšně jste podali následující nabídku: Nejvyšší nabídky z minulého kola: Blok Nabídka A-2 86 250 000 CZK Nové nabídky v tomto kole: Blok Nabídka B-2 370 500 000 CZK Celková nabídka: 456 750 000 CZK NEPOUŽITA absence Eligibility: 40 Aktivita nabídky: 30 Pro toto kolo je minimální aktivita ve výši 50%. Body eligibility zůstanou pro další kolo na hodnotě 40.
11. 5. 2016, 09:06:03.147 +02	Účastník "Mars" podal následující nabídku: Úspěšně jste podali následující nabídku: Nejvyšší nabídky z minulého kola: Blok Nabídka B-1 364 000 000 CZK B-2 364 000 000 CZK D-1 102 300 000 CZK D-2 102 300 000 CZK Nejsou nové nabídky na žádný blok. Celková nabídka: 932 600 000 CZK NEPOUŽITA absence Eligibility: 80 Aktivita nabídky: 60 Pro toto kolo je minimální aktivita ve výši 50%. Body eligibility zůstanou pro další kolo na hodnotě 80.
11. 5. 2016, 09:06:11.304 +02	Účastník "Uran" si vyžádal protokol "Protokol kola č. 72 (PDF)"
11. 5. 2016, 09:06:13.539 +02	Účastník "Mars" si vyžádal protokol "Protokol kola č. 72 (PDF)"
11. 5. 2016, 09:06:19.240 +02	Účastník "Neptun" si vyžádal protokol "Protokol kola č. 72 (PDF)"
11. 5. 2016, 09:45:00.001 +02	Kolo č. 73 bylo započato - čas ukončení: 11.05.2016 10:05:00 +02

Datum a čas	Událost
11. 5. 2016, 09:46:01.980 +02	Nabídka účastníka "Neptun" v kole č. 73 byla potvrzena
11. 5. 2016, 09:46:01.980 +02	Účastníkovi "Neptun" byla odeslána zpráva o potvrzení nabídky s předmětem "Potvrzení nabídky - Kolo č. 73"
11. 5. 2016, 09:46:04.911 +02	Účastník "Neptun" otevřel zprávu s předmětem "Potvrzení nabídky - Kolo č. 73"
11. 5. 2016, 09:46:17.453 +02	Nabídka účastníka "Uran" v kole č. 73 byla potvrzena
11. 5. 2016, 09:46:17.453 +02	Účastníkovi "Uran" byla odeslána zpráva o potvrzení nabídky s předmětem "Potvrzení nabídky - Kolo č. 73"
11. 5. 2016, 09:46:20.843 +02	Účastník "Uran" otevřel zprávu s předmětem "Potvrzení nabídky - Kolo č. 73"
11. 5. 2016, 09:48:13.564 +02	Nabídka účastníka "Mars" v kole č. 73 byla potvrzena
11. 5. 2016, 09:48:13.564 +02	Účastníkovi "Mars" byla odeslána zpráva o potvrzení nabídky s předmětem "Potvrzení nabídky - Kolo č. 73"
11. 5. 2016, 09:48:13.564 +02	Kolo č. 73 bylo ukončeno
11. 5. 2016, 09:48:16.755 +02	Účastník "Mars" otevřel zprávu s předmětem "Potvrzení nabídky - Kolo č. 73"
11. 5. 2016, 09:51:03.125 +02	Vyhodnocení kola č. 73 bylo spuštěno
11. 5. 2016, 09:51:03.230 +02	Vyhodnocení kola č. 73 ukončeno
11. 5. 2016, 09:51:03.230 +02	Účastník "Neptun" podal následující nabídku: Úspěšně jste podali následující nabídku: Nejvyšší nabídky z minulého kola: Blok Nabídka A-1 86 250 000 CZK C 138 000 000 CZK C 138 000 000 CZK Nejsou nové nabídky na žádný blok. Celková nabídka: 224 250 000 CZK NEPOUŽITA absence Eligibility: 60 Aktivita nabídky: 30 Pro toto kolo je minimální aktivita ve výši 50%. Body eligibility zůstanou pro další kolo na hodnotě 60.
11. 5. 2016, 09:51:03.230 +02	Účastník "Uran" podal následující nabídku: Úspěšně jste podali následující nabídku: Nejvyšší nabídky z minulého kola: Blok Nabídka A-2 86 250 000 CZK B-2 370 500 000 CZK Nejsou nové nabídky na žádný blok. Celková nabídka: 456 750 000 CZK NEPOUŽITA absence Eligibility: 40 Aktivita nabídky: 30 Pro toto kolo je minimální aktivita ve výši 50%. Body eligibility zůstanou pro další kolo na hodnotě 40.
11. 5. 2016, 09:51:03.230 +02	Účastník "Mars" podal následující nabídku: Úspěšně jste podali následující nabídku: Nejvyšší nabídky z minulého kola: Blok Nabídka B-1 364 000 000 CZK D-1 102 300 000 CZK D-2 102 300 000 CZK Nové nabídky v tomto kole: Blok Nabídka B-2 377 000 000 CZK Celková nabídka: 945 600 000 CZK NEPOUŽITA absence Eligibility: 80 Aktivita nabídky: 60 Pro toto kolo je minimální aktivita ve výši 50%. Body eligibility zůstanou pro další kolo na hodnotě 80.
11. 5. 2016, 09:51:13.770 +02	Účastník "Uran" si vyžádal protokol "Protokol kola č. 73 (PDF)"
11. 5. 2016, 09:51:21.616 +02	Účastník "Mars" si vyžádal protokol "Protokol kola č. 73 (PDF)"
11. 5. 2016, 09:52:45.499 +02	Účastník "Neptun" si vyžádal protokol "Protokol kola č. 73 (XLSX)"
11. 5. 2016, 09:53:31.631 +02	Účastník "Neptun" si vyžádal protokol "Protokol kola č. 73 (PDF)"
11. 5. 2016, 10:30:00.002 +02	Kolo č. 74 bylo započato - čas ukončení: 11.05.2016 10:50:00 +02
11. 5. 2016, 10:30:47.476 +02	Nabídka účastníka "Neptun" v kole č. 74 byla potvrzena
11. 5. 2016, 10:30:47.476 +02	Účastníkovi "Neptun" byla odeslána zpráva o potvrzení nabídky s předmětem "Potvrzení nabídky - Kolo č. 74"
11. 5. 2016, 10:30:54.999 +02	Účastník "Neptun" otevřel zprávu s předmětem "Potvrzení nabídky - Kolo č. 74"
11. 5. 2016, 10:31:10.689 +02	Nabídka účastníka "Uran" v kole č. 74 byla potvrzena

Datum a čas	Událost
11. 5. 2016, 10:31:10.689 +02	Účastníkovi "Uran" byla odeslána zpráva o potvrzení nabídky s předmětem "Potvrzení nabídky - Kolo č. 74"
11. 5. 2016, 10:31:14.592 +02	Účastník "Uran" otevřel zprávu s předmětem "Potvrzení nabídky - Kolo č. 74"
11. 5. 2016, 10:33:21.544 +02	Nabídka účastníka "Mars" v kole č. 74 byla potvrzena
11. 5. 2016, 10:33:21.544 +02	Účastníkovi "Mars" byla odeslána zpráva o potvrzení nabídky s předmětem "Potvrzení nabídky - Kolo č. 74"
11. 5. 2016, 10:33:21.544 +02	Kolo č. 74 bylo ukončeno
11. 5. 2016, 10:33:26.184 +02	Účastník "Mars" otevřel zprávu s předmětem "Potvrzení nabídky - Kolo č. 74"
11. 5. 2016, 10:36:02.419 +02	Vyhodnocení kola č. 74 bylo spuštěno
11. 5. 2016, 10:36:02.540 +02	Vyhodnocení kola č. 74 ukončeno
11. 5. 2016, 10:36:02.540 +02	Účastník "Neptun" podal následující nabídku: Úspěšně jste podali následující nabídku: Nejvyšší nabídky z minulého kola: Blok Nabídka A-1 86 250 000 CZK C 138 000 000 CZK Nejsou nové nabídky na žádný blok. Celková nabídka: 224 250 000 CZK NEPOUŽITA absence Eligibilita: 60 Aktivita nabídky: 30 Pro toto kolo je minimální aktivita ve výši 50%. Body eligibility zůstanou pro další kolo na hodnotě 60.
11. 5. 2016, 10:36:02.540 +02	Účastník "Uran" podal následující nabídku: Úspěšně jste podali následující nabídku: Nejvyšší nabídky z minulého kola: Blok Nabídka A-2 86 250 000 CZK Nové nabídky v tomto kole: Blok Nabídka B-1 370 500 000 CZK Celková nabídka: 456 750 000 CZK NEPOUŽITA absence Eligibilita: 40 Aktivita nabídky: 30 Pro toto kolo je minimální aktivita ve výši 50%. Body eligibility zůstanou pro další kolo na hodnotě 40.
11. 5. 2016, 10:36:02.540 +02	Účastník "Mars" podal následující nabídku: Úspěšně jste podali následující nabídku: Nejvyšší nabídky z minulého kola: Blok Nabídka B-1 364 000 000 CZK B-2 377 000 000 CZK D-1 102 300 000 CZK D-2 102 300 000 CZK Nejsou nové nabídky na žádný blok. Celková nabídka: 945 600 000 CZK NEPOUŽITA absence Eligibilita: 80 Aktivita nabídky: 60 Pro toto kolo je minimální aktivita ve výši 50%. Body eligibility zůstanou pro další kolo na hodnotě 80.
11. 5. 2016, 10:36:17.540 +02	Účastník "Neptun" si vyžádal protokol "Protokol kola č. 74 (PDF)"
11. 5. 2016, 10:36:32.671 +02	Účastník "Mars" si vyžádal protokol "Protokol kola č. 74 (PDF)"
11. 5. 2016, 10:38:45.077 +02	Účastník "Uran" si vyžádal protokol "Protokol kola č. 74 (PDF)"
11. 5. 2016, 11:15:00.000 +02	Kolo č. 75 bylo započato - čas ukončení: 11.05.2016 11:35:00 +02
11. 5. 2016, 11:15:58.288 +02	Nabídka účastníka "Neptun" v kole č. 75 byla potvrzena
11. 5. 2016, 11:15:58.288 +02	Účastníkovi "Neptun" byla odeslána zpráva o potvrzení nabídky s předmětem "Potvrzení nabídky - Kolo č. 75"
11. 5. 2016, 11:16:02.560 +02	Účastník "Neptun" otevřel zprávu s předmětem "Potvrzení nabídky - Kolo č. 75"
11. 5. 2016, 11:18:21.424 +02	Nabídka účastníka "Uran" v kole č. 75 byla potvrzena
11. 5. 2016, 11:18:21.425 +02	Účastníkovi "Uran" byla odeslána zpráva o potvrzení nabídky s předmětem "Potvrzení nabídky - Kolo č. 75"
11. 5. 2016, 11:18:32.737 +02	Účastník "Uran" otevřel zprávu s předmětem "Potvrzení nabídky - Kolo č. 75"
11. 5. 2016, 11:18:43.532 +02	Nabídka účastníka "Mars" v kole č. 75 byla potvrzena
11. 5. 2016, 11:18:43.532 +02	Účastníkovi "Mars" byla odeslána zpráva o potvrzení nabídky s předmětem "Potvrzení nabídky - Kolo č. 75"
11. 5. 2016, 11:18:43.532 +02	Kolo č. 75 bylo ukončeno

Datum a čas	Událost
11. 5. 2016, 11:18:49.565 +02	Účastník "Mars" otevřel zprávu s předmětem "Potvrzení nabídky - Kolo č. 75"
11. 5. 2016, 11:22:02.310 +02	Vyhodnocení kola č. 75 bylo spuštěno
11. 5. 2016, 11:22:02.434 +02	Vyhodnocení kola č. 75 ukončeno
11. 5. 2016, 11:22:02.434 +02	Účastník "Neptun" podal následující nabídku: Úspěšně jste podali následující nabídku: Nejvyšší nabídky z minulého kola: Blok Nabídka A-1 86 250 000 CZK C 138 000 000 CZK Nejsou nové nabídky na žádný blok. Celková nabídka: 224 250 000 CZK NEPOUŽITA absence Eligibility: 60 Aktivita nabídky: 30 Pro toto kolo je minimální aktivita ve výši 50%. Body eligibility zůstanou pro další kolo na hodnotě 60.
11. 5. 2016, 11:22:02.434 +02	Účastník "Uran" podal následující nabídku: Úspěšně jste podali následující nabídku: Nejvyšší nabídky z minulého kola: Blok Nabídka A-2 86 250 000 CZK B-1 370 500 000 CZK Nejsou nové nabídky na žádný blok. Celková nabídka: 456 750 000 CZK NEPOUŽITA absence Eligibility: 40 Aktivita nabídky: 30 Pro toto kolo je minimální aktivita ve výši 50%. Body eligibility zůstanou pro další kolo na hodnotě 40.
11. 5. 2016, 11:22:02.434 +02	Účastník "Mars" podal následující nabídku: Úspěšně jste podali následující nabídku: Nejvyšší nabídky z minulého kola: Blok Nabídka B-2 377 000 000 CZK D-1 102 300 000 CZK D-2 102 300 000 CZK Nové nabídky v tomto kole: Blok Nabídka B-1 377 000 000 CZK Celková nabídka: 958 600 000 CZK NEPOUŽITA absence Eligibility: 80 Aktivita nabídky: 60 Pro toto kolo je minimální aktivita ve výši 50%. Body eligibility zůstanou pro další kolo na hodnotě 80.
11. 5. 2016, 11:22:13.784 +02	Účastník "Uran" si vyžádal protokol "Protokol kola č. 75 (PDF)"
11. 5. 2016, 11:22:16.343 +02	Účastník "Neptun" si vyžádal protokol "Protokol kola č. 75 (PDF)"
11. 5. 2016, 11:22:37.040 +02	Účastník "Mars" si vyžádal protokol "Protokol kola č. 75 (PDF)"
11. 5. 2016, 14:00:00.000 +02	Kolo č. 76 bylo započato - čas ukončení: 11.05.2016 14:20:00 +02
11. 5. 2016, 14:02:46.539 +02	Nabídka účastníka "Mars" v kole č. 76 byla potvrzena
11. 5. 2016, 14:02:46.540 +02	Účastníkovi "Mars" byla odeslána zpráva o potvrzení nabídky s předmětem "Potvrzení nabídky - Kolo č. 76"
11. 5. 2016, 14:02:52.583 +02	Účastník "Mars" otevřel zprávu s předmětem "Potvrzení nabídky - Kolo č. 76"
11. 5. 2016, 14:03:22.234 +02	Nabídka účastníka "Uran" v kole č. 76 byla potvrzena
11. 5. 2016, 14:03:22.234 +02	Účastníkovi "Uran" byla odeslána zpráva o potvrzení nabídky s předmětem "Potvrzení nabídky - Kolo č. 76"
11. 5. 2016, 14:03:26.949 +02	Účastník "Uran" otevřel zprávu s předmětem "Potvrzení nabídky - Kolo č. 76"
11. 5. 2016, 14:05:14.032 +02	Nabídka účastníka "Neptun" v kole č. 76 byla potvrzena
11. 5. 2016, 14:05:14.032 +02	Účastníkovi "Neptun" byla odeslána zpráva o potvrzení nabídky s předmětem "Potvrzení nabídky - Kolo č. 76"
11. 5. 2016, 14:05:14.032 +02	Kolo č. 76 bylo ukončeno
11. 5. 2016, 14:05:20.703 +02	Účastník "Neptun" otevřel zprávu s předmětem "Potvrzení nabídky - Kolo č. 76"
11. 5. 2016, 14:08:02.566 +02	Vyhodnocení kola č. 76 bylo spuštěno
11. 5. 2016, 14:08:02.687 +02	Vyhodnocení kola č. 76 ukončeno
11. 5. 2016, 14:08:02.687 +02	Účastník "Mars" podal následující nabídku: Úspěšně jste podali následující nabídku: Nejvyšší nabídky z minulého kola: Blok Nabídka B-1 377 000 000 CZK B-2 377 000 000 CZK D-1 102 300 000 CZK D-2 102 300 000 CZK

Datum a čas	Událost
	Nejsou nové nabídky na žádný blok. Celková nabídka: 958 600 000 CZK NEPOUŽITA absence Eligibility: 80 Aktivita nabídky: 60 Pro toto kolo je minimální aktivita ve výši 50%. Body eligibility zůstanou pro další kolo na hodnotě 80.
11. 5. 2016, 14:08:02.687 +02	Účastník "Uran" podal následující nabídku: Úspěšně jste podali následující nabídku: Nejvyšší nabídky z minulého kola: Blok Nabídka A-2 86 250 000 CZK Nové nabídky v tomto kole: Blok Nabídka B-2 383 500 000 CZK Celková nabídka: 469 750 000 CZK NEPOUŽITA absence Eligibility: 40 Aktivita nabídky: 30 Pro toto kolo je minimální aktivita ve výši 50%. Body eligibility zůstanou pro další kolo na hodnotě 40.
11. 5. 2016, 14:08:02.687 +02	Účastník "Neptun" podal následující nabídku: Úspěšně jste podali následující nabídku: Nejvyšší nabídky z minulého kola: Blok Nabídka A-1 86 250 000 CZK C 138 000 000 CZK Nejsou nové nabídky na žádný blok. Celková nabídka: 224 250 000 CZK NEPOUŽITA absence Eligibility: 60 Aktivita nabídky: 30 Pro toto kolo je minimální aktivita ve výši 50%. Body eligibility zůstanou pro další kolo na hodnotě 60.
11. 5. 2016, 14:08:11.321 +02	Účastník "Uran" si vyžádal protokol "Protokol kola č. 76 (PDF)"
11. 5. 2016, 14:08:15.416 +02	Účastník "Neptun" si vyžádal protokol "Protokol kola č. 76 (PDF)"
11. 5. 2016, 14:08:36.899 +02	Účastník "Mars" si vyžádal protokol "Protokol kola č. 76 (PDF)"
11. 5. 2016, 14:45:00.001 +02	Kolo č. 77 bylo započato - čas ukončení: 11.05.2016 15:05:00 +02
11. 5. 2016, 14:46:04.773 +02	Nabídka účastníka "Uran" v kole č. 77 byla potvrzena
11. 5. 2016, 14:46:04.773 +02	Účastníkovi "Uran" byla odeslána zpráva o potvrzení nabídky s předmětem "Potvrzení nabídky - Kolo č. 77"
11. 5. 2016, 14:46:07.620 +02	Účastník "Uran" otevřel zprávu s předmětem "Potvrzení nabídky - Kolo č. 77"
11. 5. 2016, 14:46:08.124 +02	Nabídka účastníka "Neptun" v kole č. 77 byla potvrzena
11. 5. 2016, 14:46:08.124 +02	Účastníkovi "Neptun" byla odeslána zpráva o potvrzení nabídky s předmětem "Potvrzení nabídky - Kolo č. 77"
11. 5. 2016, 14:46:12.826 +02	Účastník "Neptun" otevřel zprávu s předmětem "Potvrzení nabídky - Kolo č. 77"
11. 5. 2016, 14:49:44.244 +02	Nabídka účastníka "Mars" v kole č. 77 byla potvrzena
11. 5. 2016, 14:49:44.244 +02	Účastníkovi "Mars" byla odeslána zpráva o potvrzení nabídky s předmětem "Potvrzení nabídky - Kolo č. 77"
11. 5. 2016, 14:49:44.244 +02	Kolo č. 77 bylo ukončeno
11. 5. 2016, 14:49:47.091 +02	Účastník "Mars" otevřel zprávu s předmětem "Potvrzení nabídky - Kolo č. 77"
11. 5. 2016, 14:53:02.304 +02	Vyhodnocení kola č. 77 bylo spuštěno
11. 5. 2016, 14:53:02.411 +02	Vyhodnocení kola č. 77 ukončeno
11. 5. 2016, 14:53:02.411 +02	Účastník "Uran" podal následující nabídku: Úspěšně jste podali následující nabídku: Nejvyšší nabídky z minulého kola: Blok Nabídka A-2 86 250 000 CZK B-2 383 500 000 CZK Nejsou nové nabídky na žádný blok. Celková nabídka: 469 750 000 CZK NEPOUŽITA absence Eligibility: 40 Aktivita nabídky: 30 Pro toto kolo je minimální aktivita ve výši 50%. Body eligibility zůstanou pro další kolo na hodnotě 40.
11. 5. 2016, 14:53:02.411 +02	Účastník "Neptun" podal následující nabídku: Úspěšně jste podali následující nabídku: Nejvyšší nabídky z minulého kola: Blok Nabídka A-1 86 250 000 CZK C 138 000 000 CZK Nejsou nové nabídky na žádný blok.

Datum a čas	Událost
11. 5. 2016, 14:53:02.411 +02	Celková nabídka: 224 250 000 CZK NEPOUŽITA absence Eligibility: 60 Aktivita nabídky: 30 Pro toto kolo je minimální aktivita ve výši 50%. Body eligibility zůstanou pro další kolo na hodnotě 60. Účastník "Mars" podal následující nabídku: Úspěšně jste podali následující nabídku: Nejvyšší nabídky z minulého kola: Blok Nabídka B-1 377 000 000 CZK D-1 102 300 000 CZK D-2 102 300 000 CZK Nové nabídky v tomto kole: Blok Nabídka B-2 390 000 000 CZK Celková nabídka: 971 600 000 CZK NEPOUŽITA absence Eligibility: 80 Aktivita nabídky: 60 Pro toto kolo je minimální aktivita ve výši 50%. Body eligibility zůstanou pro další kolo na hodnotě 80.
11. 5. 2016, 14:53:16.236 +02	Účastník "Neptun" si vyžádal protokol "Protokol kola č. 77 (PDF)"
11. 5. 2016, 14:53:16.488 +02	Účastník "Uran" si vyžádal protokol "Protokol kola č. 77 (PDF)"
11. 5. 2016, 14:53:44.979 +02	Účastník "Mars" si vyžádal protokol "Protokol kola č. 77 (PDF)"
11. 5. 2016, 15:30:00.003 +02	Kolo č. 78 bylo započato - čas ukončení: 11.05.2016 15:50:00 +02
11. 5. 2016, 15:30:38.444 +02	Nabídka účastníka "Neptun" v kole č. 78 byla potvrzena
11. 5. 2016, 15:30:38.444 +02	Účastníkovi "Neptun" byla odeslána zpráva o potvrzení nabídky s předmětem "Potvrzení nabídky - Kolo č. 78"
11. 5. 2016, 15:30:42.663 +02	Účastník "Neptun" otevřel zprávu s předmětem "Potvrzení nabídky - Kolo č. 78"
11. 5. 2016, 15:31:11.529 +02	Nabídka účastníka "Uran" v kole č. 78 byla potvrzena
11. 5. 2016, 15:31:11.529 +02	Účastníkovi "Uran" byla odeslána zpráva o potvrzení nabídky s předmětem "Potvrzení nabídky - Kolo č. 78"
11. 5. 2016, 15:31:14.801 +02	Účastník "Uran" otevřel zprávu s předmětem "Potvrzení nabídky - Kolo č. 78"
11. 5. 2016, 15:33:21.509 +02	Nabídka účastníka "Mars" v kole č. 78 byla potvrzena
11. 5. 2016, 15:33:21.510 +02	Účastníkovi "Mars" byla odeslána zpráva o potvrzení nabídky s předmětem "Potvrzení nabídky - Kolo č. 78"
11. 5. 2016, 15:33:21.510 +02	Kolo č. 78 bylo ukončeno
11. 5. 2016, 15:33:26.035 +02	Účastník "Mars" otevřel zprávu s předmětem "Potvrzení nabídky - Kolo č. 78"
11. 5. 2016, 15:36:02.347 +02	Vyhodnocení kola č. 78 bylo spuštěno
11. 5. 2016, 15:36:02.464 +02	Vyhodnocení kola č. 78 ukončeno
11. 5. 2016, 15:36:02.464 +02	Účastník "Neptun" podal následující nabídku: Úspěšně jste podali následující nabídku: Nejvyšší nabídky z minulého kola: Blok Nabídka A-1 86 250 000 CZK C 138 000 000 CZK Nejsou nové nabídky na žádný blok. Celková nabídka: 224 250 000 CZK NEPOUŽITA absence Eligibility: 60 Aktivita nabídky: 30 Pro toto kolo je minimální aktivita ve výši 50%. Body eligibility zůstanou pro další kolo na hodnotě 60.
11. 5. 2016, 15:36:02.464 +02	Účastník "Uran" podal následující nabídku: Úspěšně jste podali následující nabídku: Nejvyšší nabídky z minulého kola: Blok Nabídka A-2 86 250 000 CZK Nové nabídky v tomto kole: Blok Nabídka B-1 383 500 000 CZK Celková nabídka: 469 750 000 CZK NEPOUŽITA absence Eligibility: 40 Aktivita nabídky: 30 Pro toto kolo je minimální aktivita ve výši 50%. Body eligibility zůstanou pro další kolo na hodnotě 40.
11. 5. 2016, 15:36:02.464 +02	Účastník "Mars" podal následující nabídku: Úspěšně jste podali následující nabídku: Nejvyšší nabídky z minulého kola: Blok Nabídka B-1 377 000 000 CZK B-2 390 000 000 CZK D-1 102 300 000 CZK D-2 102 300 000 CZK Nejsou nové nabídky na žádný blok. Celková nabídka: 971 600 000 CZK NEPOUŽITA absence Eligibility: 80

Datum a čas	Událost
	Aktivita nabídky: 60 Pro toto kolo je minimální aktivita ve výši 50%. Body eligibility zůstanou pro další kolo na hodnotě 80.
11. 5. 2016, 15:36:11.898 +02	Účastník "Uran" si vyžádal protokol "Protokol kola č. 78 (PDF)"
11. 5. 2016, 15:36:25.004 +02	Účastník "Neptun" si vyžádal protokol "Protokol kola č. 78 (PDF)"
11. 5. 2016, 15:36:42.823 +02	Účastník "Mars" si vyžádal protokol "Protokol kola č. 78 (PDF)"
11. 5. 2016, 16:15:00.001 +02	Kolo č. 79 bylo započato - čas ukončení: 11.05.2016 16:35:00 +02
11. 5. 2016, 16:15:53.838 +02	Nabídka účastníka "Uran" v kole č. 79 byla potvrzena
11. 5. 2016, 16:15:53.838 +02	Účastníkovi "Uran" byla odeslána zpráva o potvrzení nabídky s předmětem "Potvrzení nabídky - Kolo č. 79"
11. 5. 2016, 16:15:56.665 +02	Účastník "Uran" otevřel zprávu s předmětem "Potvrzení nabídky - Kolo č. 79"
11. 5. 2016, 16:19:16.949 +02	Nabídka účastníka "Mars" v kole č. 79 byla potvrzena
11. 5. 2016, 16:19:16.949 +02	Účastníkovi "Mars" byla odeslána zpráva o potvrzení nabídky s předmětem "Potvrzení nabídky - Kolo č. 79"
11. 5. 2016, 16:19:32.090 +02	Účastník "Mars" otevřel zprávu s předmětem "Potvrzení nabídky - Kolo č. 79"
11. 5. 2016, 16:22:00.964 +02	Nabídka účastníka "Neptun" v kole č. 79 byla potvrzena
11. 5. 2016, 16:22:00.964 +02	Účastníkovi "Neptun" byla odeslána zpráva o potvrzení nabídky s předmětem "Potvrzení nabídky - Kolo č. 79"
11. 5. 2016, 16:22:00.964 +02	Kolo č. 79 bylo ukončeno
11. 5. 2016, 16:22:05.424 +02	Účastník "Neptun" otevřel zprávu s předmětem "Potvrzení nabídky - Kolo č. 79"
11. 5. 2016, 16:25:02.277 +02	Vyhodnocení kola č. 79 bylo spuštěno
11. 5. 2016, 16:25:02.388 +02	Vyhodnocení kola č. 79 ukončeno
11. 5. 2016, 16:25:02.388 +02	Účastník "Uran" podal následující nabídku: Úspěšně jste podali následující nabídku: Nejvyšší nabídky z minulého kola: Blok Nabídka A-2 86 250 000 CZK B-1 383 500 000 CZK Nejsou nové nabídky na žádný blok. Celková nabídka: 469 750 000 CZK NEPOUŽITA absence Eligibility: 40 Aktivita nabídky: 30 Pro toto kolo je minimální aktivita ve výši 50%. Body eligibility zůstanou pro další kolo na hodnotě 40.
11. 5. 2016, 16:25:02.388 +02	Účastník "Mars" podal následující nabídku: Úspěšně jste podali následující nabídku: Nejvyšší nabídky z minulého kola: Blok Nabídka B-2 390 000 000 CZK D-1 102 300 000 CZK D-2 102 300 000 CZK Nové nabídky v tomto kole: Blok Nabídka B-1 390 000 000 CZK Celková nabídka: 984 600 000 CZK NEPOUŽITA absence Eligibility: 80 Aktivita nabídky: 60 Pro toto kolo je minimální aktivita ve výši 50%. Body eligibility zůstanou pro další kolo na hodnotě 80.
11. 5. 2016, 16:25:02.389 +02	Účastník "Neptun" podal následující nabídku: Úspěšně jste podali následující nabídku: Nejvyšší nabídky z minulého kola: Blok Nabídka A-1 86 250 000 CZK C 138 000 000 CZK Nejsou nové nabídky na žádný blok. Celková nabídka: 224 250 000 CZK NEPOUŽITA absence Eligibility: 60 Aktivita nabídky: 30 Pro toto kolo je minimální aktivita ve výši 50%. Body eligibility zůstanou pro další kolo na hodnotě 60.
11. 5. 2016, 16:25:10.944 +02	Účastník "Uran" si vyžádal protokol "Protokol kola č. 79 (PDF)"
11. 5. 2016, 16:25:13.028 +02	Účastník "Neptun" si vyžádal protokol "Protokol kola č. 79 (PDF)"
11. 5. 2016, 16:25:40.061 +02	Účastník "Mars" si vyžádal protokol "Protokol kola č. 79 (PDF)"

Datum a čas	Událost
11. 5. 2016, 16:26:31.116 +02	Zpráva s předmětem "Ukončení 11. aukčního dne " byla zaslána všem účastníkům: "79. kolo bylo posledním aukčním kolem v dnešním dni. Aukce bude pokračovat zítra 12. 5. 2016. 80. kolo začne v 9:00. "
11. 5. 2016, 16:26:34.709 +02	Účastník "Mars" otevřel zprávu s předmětem "Ukončení 11. aukčního dne "
11. 5. 2016, 16:26:42.980 +02	Účastník "Neptun" otevřel zprávu s předmětem "Ukončení 11. aukčního dne "
11. 5. 2016, 16:26:46.567 +02	Účastník "Mars" se odpojil (login: mars_05; IP: no connection)
11. 5. 2016, 16:26:50.377 +02	Účastník "Uran" otevřel zprávu s předmětem "Ukončení 11. aukčního dne "
11. 5. 2016, 16:27:22.712 +02	Účastník "Neptun" se odpojil (login: neptun_01; IP: no connection)
11. 5. 2016, 16:27:43.657 +02	Účastník "Mars" se přihlásil (login: mars_01; IP: 89.24.191.48:49207)
11. 5. 2016, 16:28:18.629 +02	Účastník "Mars" si vyžádal protokol "Protocol of round 71 (PDF)"
11. 5. 2016, 16:28:33.603 +02	Účastník "Mars" si vyžádal protokol "Protocol of round 72 (PDF)"
11. 5. 2016, 16:28:54.303 +02	Účastník "Mars" si vyžádal protokol "Protocol of round 73 (PDF)"
11. 5. 2016, 16:29:17.611 +02	Účastník "Mars" si vyžádal protokol "Protocol of round 74 (PDF)"
11. 5. 2016, 16:29:25.094 +02	Účastník "Uran" se odpojil (login: uran_01; IP: no connection)
11. 5. 2016, 16:29:36.695 +02	Účastník "Mars" si vyžádal protokol "Protocol of round 75 (PDF)"
11. 5. 2016, 16:29:50.219 +02	Účastník "Mars" si vyžádal protokol "Protocol of round 76 (PDF)"
11. 5. 2016, 16:30:04.246 +02	Účastník "Mars" si vyžádal protokol "Protocol of round 77 (XLSX)"
11. 5. 2016, 16:30:16.516 +02	Účastník "Mars" si vyžádal protokol "Protocol of round 78 (XLSX)"
11. 5. 2016, 16:30:52.363 +02	Účastník "Mars" si vyžádal protokol "Protocol of round 78 (PDF)"
11. 5. 2016, 16:30:53.450 +02	Účastník "Neptun" se odpojil před celkovým dokončením přihlášení (IP: no connection)
11. 5. 2016, 16:31:06.703 +02	Účastník "Mars" si vyžádal protokol "Protocol of round 78 (PDF)"
11. 5. 2016, 16:31:42.367 +02	Účastník "Mars" si vyžádal protokol "Protocol of round 77 (PDF)"
11. 5. 2016, 16:31:57.547 +02	Účastník "Mars" si vyžádal protokol "Protocol of round 79 (PDF)"
11. 5. 2016, 16:34:24.361 +02	Účastník "Mars" se odpojil (login: mars_01; IP: no connection)
11. 5. 2016, 17:40:36.058 +02	Účastník "Uran" se odpojil před celkovým dokončením přihlášení (IP: no connection)
12. 5. 2016, 08:12:59.011 +02	Účastník "Uran" se přihlásil (login: uran_01; IP: 160.218.176.106:49343)
12. 5. 2016, 08:13:05.126 +02	Účastník "Uran" se odpojil (login: uran_01; IP: no connection)
12. 5. 2016, 08:20:07.216 +02	Účastník "Uran" se přihlásil (login: uran_01; IP: 217.77.161.17:16928)
12. 5. 2016, 08:20:12.316 +02	Účastník "Uran" se odpojil (login: uran_01; IP: no connection)
12. 5. 2016, 08:25:36.783 +02	Účastník "Uran" se přihlásil (login: uran_01; IP: 160.218.185.63:49309)
12. 5. 2016, 08:25:40.965 +02	Účastník "Uran" se odpojil (login: uran_01; IP: no connection)
12. 5. 2016, 08:29:32.202 +02	Účastník "Uran" se přihlásil (login: uran_01; IP: 217.77.161.17:20232)
12. 5. 2016, 08:40:27.680 +02	Účastník "Neptun" se přihlásil (login: neptun_01; IP: 80.188.20.200:49291)
12. 5. 2016, 08:43:46.638 +02	Účastník "Mars" se přihlásil (login: mars_02; IP: 89.24.191.38:49181)

Datum a čas	Událost
12. 5. 2016, 08:54:15.847 +02	Účastník "Neptun" si vyžádal protokol "Protokol kola č. 79 (PDF)"
12. 5. 2016, 09:00:00.001 +02	Kolo č. 80 bylo započato - čas ukončení: 12.05.2016 09:20:00 +02
12. 5. 2016, 09:01:08.013 +02	Nabídka účastníka "Uran" v kole č. 80 byla potvrzena
12. 5. 2016, 09:01:08.013 +02	Účastníkovi "Uran" byla odeslána zpráva o potvrzení nabídky s předmětem "Potvrzení nabídky - Kolo č. 80"
12. 5. 2016, 09:01:12.756 +02	Účastník "Uran" otevřel zprávu s předmětem "Potvrzení nabídky - Kolo č. 80"
12. 5. 2016, 09:01:28.147 +02	Nabídka účastníka "Neptun" v kole č. 80 byla potvrzena
12. 5. 2016, 09:01:28.148 +02	Účastníkovi "Neptun" byla odeslána zpráva o potvrzení nabídky s předmětem "Potvrzení nabídky - Kolo č. 80"
12. 5. 2016, 09:01:33.216 +02	Účastník "Neptun" otevřel zprávu s předmětem "Potvrzení nabídky - Kolo č. 80"
12. 5. 2016, 09:03:03.605 +02	Nabídka účastníka "Mars" v kole č. 80 byla potvrzena
12. 5. 2016, 09:03:03.606 +02	Účastníkovi "Mars" byla odeslána zpráva o potvrzení nabídky s předmětem "Potvrzení nabídky - Kolo č. 80"
12. 5. 2016, 09:03:03.606 +02	Kolo č. 80 bylo ukončeno
12. 5. 2016, 09:03:07.563 +02	Účastník "Mars" otevřel zprávu s předmětem "Potvrzení nabídky - Kolo č. 80"
12. 5. 2016, 09:06:02.559 +02	Vyhodnocení kola č. 80 bylo spuštěno
12. 5. 2016, 09:06:02.670 +02	Vyhodnocení kola č. 80 ukončeno
12. 5. 2016, 09:06:02.670 +02	Účastník "Uran" podal následující nabídku: Úspěšně jste podali následující nabídku: Nejvyšší nabídky z minulého kola: Blok Nabídka A-2 86 250 000 CZK Nové nabídky v tomto kole: Blok Nabídka B-2 396 500 000 CZK Celková nabídka: 482 750 000 CZK NEPOUŽITA absence Eligibilita: 40 Aktivita nabídky: 30 Pro toto kolo je minimální aktivita ve výši 50%. Body eligibility zůstanou pro další kolo na hodnotě 40.
12. 5. 2016, 09:06:02.670 +02	Účastník "Neptun" podal následující nabídku: Úspěšně jste podali následující nabídku: Nejvyšší nabídky z minulého kola: Blok Nabídka A-1 86 250 000 CZK C 138 000 000 CZK Nejsou nové nabídky na žádný blok. Celková nabídka: 224 250 000 CZK NEPOUŽITA absence Eligibilita: 60 Aktivita nabídky: 30 Pro toto kolo je minimální aktivita ve výši 50%. Body eligibility zůstanou pro další kolo na hodnotě 60.
12. 5. 2016, 09:06:02.670 +02	Účastník "Mars" podal následující nabídku: Úspěšně jste podali následující nabídku: Nejvyšší nabídky z minulého kola: Blok Nabídka B-1 390 000 000 CZK B-2 390 000 000 CZK D-1 102 300 000 CZK D-2 102 300 000 CZK Nejsou nové nabídky na žádný blok. Celková nabídka: 984 600 000 CZK NEPOUŽITA absence Eligibilita: 80 Aktivita nabídky: 60 Pro toto kolo je minimální aktivita ve výši 50%. Body eligibility zůstanou pro další kolo na hodnotě 80.
12. 5. 2016, 09:06:12.811 +02	Účastník "Neptun" si vyžádal protokol "Protokol kola č. 80 (PDF)"
12. 5. 2016, 09:06:17.652 +02	Účastník "Uran" si vyžádal protokol "Protokol kola č. 80 (PDF)"
12. 5. 2016, 09:06:40.217 +02	Účastník "Mars" si vyžádal protokol "Protokol kola č. 80 (PDF)"
12. 5. 2016, 09:45:00.001 +02	Kolo č. 81 bylo započato - čas ukončení: 12.05.2016 10:05:00 +02
12. 5. 2016, 09:45:40.012 +02	Nabídka účastníka "Neptun" v kole č. 81 byla potvrzena
12. 5. 2016, 09:45:40.013 +02	Účastníkovi "Neptun" byla odeslána zpráva o potvrzení nabídky s předmětem "Potvrzení nabídky - Kolo č. 81"
12. 5. 2016, 09:45:44.935 +02	Účastník "Neptun" otevřel zprávu s předmětem "Potvrzení nabídky - Kolo č. 81"

Datum a čas	Událost
12. 5. 2016, 09:46:11.425 +02	Nabídka účastníka "Uran" v kole č. 81 byla potvrzena
12. 5. 2016, 09:46:11.425 +02	Účastníkovi "Uran" byla odeslána zpráva o potvrzení nabídky s předmětem "Potvrzení nabídky - Kolo č. 81"
12. 5. 2016, 09:46:15.685 +02	Účastník "Uran" otevřel zprávu s předmětem "Potvrzení nabídky - Kolo č. 81"
12. 5. 2016, 09:48:39.277 +02	Nabídka účastníka "Mars" v kole č. 81 byla potvrzena
12. 5. 2016, 09:48:39.277 +02	Účastníkovi "Mars" byla odeslána zpráva o potvrzení nabídky s předmětem "Potvrzení nabídky - Kolo č. 81"
12. 5. 2016, 09:48:39.277 +02	Kolo č. 81 bylo ukončeno
12. 5. 2016, 09:48:41.933 +02	Účastník "Mars" otevřel zprávu s předmětem "Potvrzení nabídky - Kolo č. 81"
12. 5. 2016, 09:51:01.259 +02	Vyhodnocení kola č. 81 bylo spuštěno
12. 5. 2016, 09:51:01.357 +02	Vyhodnocení kola č. 81 ukončeno
12. 5. 2016, 09:51:01.357 +02	Účastník "Neptun" podal následující nabídku: Úspěšně jste podali následující nabídku: Nejvyšší nabídky z minulého kola: Blok Nabídka A-1 86 250 000 CZK C 138 000 000 CZK Nejsou nové nabídky na žádný blok. Celková nabídka: 224 250 000 CZK NEPOUŽITA absence Eligibility: 60 Aktivita nabídky: 30 Pro toto kolo je minimální aktivita ve výši 50%. Body eligibility zůstanou pro další kolo na hodnotě 60.
12. 5. 2016, 09:51:01.358 +02	Účastník "Uran" podal následující nabídku: Úspěšně jste podali následující nabídku: Nejvyšší nabídky z minulého kola: Blok Nabídka A-2 86 250 000 CZK B-2 396 500 000 CZK Nejsou nové nabídky na žádný blok. Celková nabídka: 482 750 000 CZK NEPOUŽITA absence Eligibility: 40 Aktivita nabídky: 30 Pro toto kolo je minimální aktivita ve výši 50%. Body eligibility zůstanou pro další kolo na hodnotě 40.
12. 5. 2016, 09:51:01.358 +02	Účastník "Mars" podal následující nabídku: Úspěšně jste podali následující nabídku: Nejvyšší nabídky z minulého kola: Blok Nabídka B-1 390 000 000 CZK D-1 102 300 000 CZK D-2 102 300 000 CZK Nové nabídky v tomto kole: Blok Nabídka B-2 403 000 000 CZK Celková nabídka: 997 600 000 CZK NEPOUŽITA absence Eligibility: 80 Aktivita nabídky: 60 Pro toto kolo je minimální aktivita ve výši 50%. Body eligibility zůstanou pro další kolo na hodnotě 80.
12. 5. 2016, 09:51:14.501 +02	Účastník "Uran" si vyžádal protokol "Protokol kola č. 81 (PDF)"
12. 5. 2016, 09:51:17.083 +02	Účastník "Neptun" si vyžádal protokol "Protokol kola č. 81 (PDF)"
12. 5. 2016, 09:51:42.817 +02	Účastník "Mars" si vyžádal protokol "Protokol kola č. 81 (XLSX)"
12. 5. 2016, 09:51:57.181 +02	Účastník "Mars" si vyžádal protokol "Protokol kola č. 81 (PDF)"
12. 5. 2016, 10:30:00.002 +02	Kolo č. 82 bylo započato - čas ukončení: 12.05.2016 10:50:00 +02
12. 5. 2016, 10:31:40.501 +02	Nabídka účastníka "Uran" v kole č. 82 byla potvrzena
12. 5. 2016, 10:31:40.501 +02	Účastníkovi "Uran" byla odeslána zpráva o potvrzení nabídky s předmětem "Potvrzení nabídky - Kolo č. 82"
12. 5. 2016, 10:31:44.700 +02	Účastník "Uran" otevřel zprávu s předmětem "Potvrzení nabídky - Kolo č. 82"
12. 5. 2016, 10:33:50.477 +02	Nabídka účastníka "Mars" v kole č. 82 byla potvrzena
12. 5. 2016, 10:33:50.477 +02	Účastníkovi "Mars" byla odeslána zpráva o potvrzení nabídky s předmětem "Potvrzení nabídky - Kolo č. 82"
12. 5. 2016, 10:33:55.482 +02	Účastník "Mars" otevřel zprávu s předmětem "Potvrzení nabídky - Kolo č. 82"
12. 5. 2016, 10:36:06.592 +02	Nabídka účastníka "Neptun" v kole č. 82 byla potvrzena

Datum a čas	Událost
12. 5. 2016, 10:36:06.592 +02	Účastníkovi "Neptun" byla odeslána zpráva o potvrzení nabídky s předmětem "Potvrzení nabídky - Kolo č. 82"
12. 5. 2016, 10:36:06.592 +02	Kolo č. 82 bylo ukončeno
12. 5. 2016, 10:36:12.104 +02	Účastník "Neptun" otevřel zprávu s předmětem "Potvrzení nabídky - Kolo č. 82"
12. 5. 2016, 10:41:01.733 +02	Vyhodnocení kola č. 82 bylo spuštěno
12. 5. 2016, 10:41:01.872 +02	Vyhodnocení kola č. 82 ukončeno
12. 5. 2016, 10:41:01.872 +02	Účastník "Uran" podal následující nabídku: Úspěšně jste podali následující nabídku: Nejvyšší nabídky z minulého kola: Blok Nabídka A-2 86 250 000 CZK Nové nabídky v tomto kole: Blok Nabídka B-1 396 500 000 CZK Celková nabídka: 482 750 000 CZK NEPOUŽITA absence Eligibilita: 40 Aktivita nabídky: 30 Pro toto kolo je minimální aktivita ve výši 50%. Body eligibility zůstanou pro další kolo na hodnotě 40.
12. 5. 2016, 10:41:01.872 +02	Účastník "Mars" podal následující nabídku: Úspěšně jste podali následující nabídku: Nejvyšší nabídky z minulého kola: Blok Nabídka B-1 390 000 000 CZK B-2 403 000 000 CZK D-1 102 300 000 CZK D-2 102 300 000 CZK Nejsou nové nabídky na žádný blok. Celková nabídka: 997 600 000 CZK NEPOUŽITA absence Eligibilita: 80 Aktivita nabídky: 60 Pro toto kolo je minimální aktivita ve výši 50%. Body eligibility zůstanou pro další kolo na hodnotě 80.
12. 5. 2016, 10:41:01.872 +02	Účastník "Neptun" podal následující nabídku: Úspěšně jste podali následující nabídku: Nejvyšší nabídky z minulého kola: Blok Nabídka A-1 86 250 000 CZK C 138 000 000 CZK Nejsou nové nabídky na žádný blok. Celková nabídka: 224 250 000 CZK NEPOUŽITA absence Eligibilita: 60 Aktivita nabídky: 30 Pro toto kolo je minimální aktivita ve výši 50%. Body eligibility zůstanou pro další kolo na hodnotě 60.
12. 5. 2016, 10:41:22.485 +02	Účastník "Uran" si vyžádal protokol "Protokol kola č. 82 (PDF)"
12. 5. 2016, 10:41:38.629 +02	Účastník "Mars" si vyžádal protokol "Protokol kola č. 82 (PDF)"
12. 5. 2016, 10:42:38.671 +02	Účastník "Neptun" si vyžádal protokol "Protokol kola č. 82 (PDF)"
12. 5. 2016, 11:15:00.001 +02	Kolo č. 83 bylo započato - čas ukončení: 12.05.2016 11:35:00 +02
12. 5. 2016, 11:15:37.464 +02	Nabídka účastníka "Neptun" v kole č. 83 byla potvrzena
12. 5. 2016, 11:15:37.465 +02	Účastníkovi "Neptun" byla odeslána zpráva o potvrzení nabídky s předmětem "Potvrzení nabídky - Kolo č. 83"
12. 5. 2016, 11:15:42.823 +02	Účastník "Neptun" otevřel zprávu s předmětem "Potvrzení nabídky - Kolo č. 83"
12. 5. 2016, 11:16:22.696 +02	Nabídka účastníka "Uran" v kole č. 83 byla potvrzena
12. 5. 2016, 11:16:22.697 +02	Účastníkovi "Uran" byla odeslána zpráva o potvrzení nabídky s předmětem "Potvrzení nabídky - Kolo č. 83"
12. 5. 2016, 11:16:26.128 +02	Účastník "Uran" otevřel zprávu s předmětem "Potvrzení nabídky - Kolo č. 83"
12. 5. 2016, 11:20:27.305 +02	Nabídka účastníka "Mars" v kole č. 83 byla potvrzena
12. 5. 2016, 11:20:27.305 +02	Účastníkovi "Mars" byla odeslána zpráva o potvrzení nabídky s předmětem "Potvrzení nabídky - Kolo č. 83"
12. 5. 2016, 11:20:27.305 +02	Kolo č. 83 bylo ukončeno
12. 5. 2016, 11:20:29.769 +02	Účastník "Mars" otevřel zprávu s předmětem "Potvrzení nabídky - Kolo č. 83"
12. 5. 2016, 11:23:02.219 +02	Vyhodnocení kola č. 83 bylo spuštěno
12. 5. 2016, 11:23:02.307 +02	Vyhodnocení kola č. 83 ukončeno

Datum a čas	Událost
12. 5. 2016, 11:23:02.307 +02	Účastník "Neptun" podal následující nabídku: Úspěšně jste podali následující nabídku: Nejvyšší nabídky z minulého kola: Blok Nabídka A-1 86 250 000 CZK C 138 000 000 CZK Nejsou nové nabídky na žádný blok. Celková nabídka: 224 250 000 CZK NEPOUŽITA absence Eligibility: 60 Aktivita nabídky: 30 Pro toto kolo je minimální aktivita ve výši 50%. Body eligibility zůstanou pro další kolo na hodnotě 60.
12. 5. 2016, 11:23:02.307 +02	Účastník "Uran" podal následující nabídku: Úspěšně jste podali následující nabídku: Nejvyšší nabídky z minulého kola: Blok Nabídka A-2 86 250 000 CZK B-1 396 500 000 CZK Nejsou nové nabídky na žádný blok. Celková nabídka: 482 750 000 CZK NEPOUŽITA absence Eligibility: 40 Aktivita nabídky: 30 Pro toto kolo je minimální aktivita ve výši 50%. Body eligibility zůstanou pro další kolo na hodnotě 40.
12. 5. 2016, 11:23:02.307 +02	Účastník "Mars" podal následující nabídku: Úspěšně jste podali následující nabídku: Nejvyšší nabídky z minulého kola: Blok Nabídka B-2 403 000 000 CZK D-1 102 300 000 CZK D-2 102 300 000 CZK Nové nabídky v tomto kole: Blok Nabídka B-1 403 000 000 CZK Celková nabídka: 1 010 600 000 CZK NEPOUŽITA absence Eligibility: 80 Aktivita nabídky: 60 Pro toto kolo je minimální aktivita ve výši 50%. Body eligibility zůstanou pro další kolo na hodnotě 80.
12. 5. 2016, 11:23:24.101 +02	Účastník "Uran" si vyžádal protokol "Protokol kola č. 83 (PDF)"
12. 5. 2016, 11:23:25.083 +02	Účastník "Neptun" si vyžádal protokol "Protokol kola č. 83 (PDF)"
12. 5. 2016, 11:23:40.837 +02	Účastník "Mars" si vyžádal protokol "Protokol kola č. 83 (PDF)"
12. 5. 2016, 14:00:00.002 +02	Kolo č. 84 bylo započato - čas ukončení: 12.05.2016 14:20:00 +02
12. 5. 2016, 14:01:28.608 +02	Nabídka účastníka "Neptun" v kole č. 84 byla potvrzena
12. 5. 2016, 14:01:28.608 +02	Účastníkovi "Neptun" byla odeslána zpráva o potvrzení nabídky s předmětem "Potvrzení nabídky - Kolo č. 84"
12. 5. 2016, 14:01:32.607 +02	Účastník "Neptun" otevřel zprávu s předmětem "Potvrzení nabídky - Kolo č. 84"
12. 5. 2016, 14:01:36.657 +02	Nabídka účastníka "Uran" v kole č. 84 byla potvrzena
12. 5. 2016, 14:01:36.657 +02	Účastníkovi "Uran" byla odeslána zpráva o potvrzení nabídky s předmětem "Potvrzení nabídky - Kolo č. 84"
12. 5. 2016, 14:01:39.472 +02	Účastník "Uran" otevřel zprávu s předmětem "Potvrzení nabídky - Kolo č. 84"
12. 5. 2016, 14:03:21.586 +02	Nabídka účastníka "Mars" v kole č. 84 byla potvrzena
12. 5. 2016, 14:03:21.586 +02	Účastníkovi "Mars" byla odeslána zpráva o potvrzení nabídky s předmětem "Potvrzení nabídky - Kolo č. 84"
12. 5. 2016, 14:03:21.586 +02	Kolo č. 84 bylo ukončeno
12. 5. 2016, 14:03:24.762 +02	Účastník "Mars" otevřel zprávu s předmětem "Potvrzení nabídky - Kolo č. 84"
12. 5. 2016, 14:06:03.284 +02	Vyhodnocení kola č. 84 bylo spuštěno
12. 5. 2016, 14:06:03.381 +02	Vyhodnocení kola č. 84 ukončeno
12. 5. 2016, 14:06:03.381 +02	Účastník "Neptun" podal následující nabídku: Úspěšně jste podali následující nabídku: Nejvyšší nabídky z minulého kola: Blok Nabídka A-1 86 250 000 CZK C 138 000 000 CZK Nejsou nové nabídky na žádný blok. Celková nabídka: 224 250 000 CZK NEPOUŽITA absence Eligibility: 60 Aktivita nabídky: 30 Pro toto kolo je minimální aktivita ve výši 50%. Body eligibility zůstanou pro další kolo na hodnotě 60.

Datum a čas	Událost
12. 5. 2016, 14:06:03.381 +02	Účastník "Uran" podal následující nabídku: Úspěšně jste podali následující nabídku: Nejvyšší nabídky z minulého kola: Blok Nabídka A-2 86 250 000 CZK Nové nabídky v tomto kole: Blok Nabídka B-2 409 500 000 CZK Celková nabídka: 495 750 000 CZK NEPOUŽITA absence Eligibilita: 40 Aktivita nabídky: 30 Pro toto kolo je minimální aktivita ve výši 50%. Body eligibility zůstanou pro další kolo na hodnotě 40.
12. 5. 2016, 14:06:03.381 +02	Účastník "Mars" podal následující nabídku: Úspěšně jste podali následující nabídku: Nejvyšší nabídky z minulého kola: Blok Nabídka B-1 403 000 000 CZK B-2 403 000 000 CZK D-1 102 300 000 CZK D-2 102 300 000 CZK Nejsou nové nabídky na žádný blok. Celková nabídka: 1 010 600 000 CZK NEPOUŽITA absence Eligibilita: 80 Aktivita nabídky: 60 Pro toto kolo je minimální aktivita ve výši 50%. Body eligibility zůstanou pro další kolo na hodnotě 80.
12. 5. 2016, 14:06:39.737 +02	Účastník "Uran" si vyžádal protokol "Protokol kola č. 84 (PDF)"
12. 5. 2016, 14:06:40.601 +02	Účastník "Mars" si vyžádal protokol "Protokol kola č. 84 (PDF)"
12. 5. 2016, 14:07:36.092 +02	Účastník "Neptun" si vyžádal protokol "Protokol kola č. 84 (PDF)"
12. 5. 2016, 14:45:00.000 +02	Kolo č. 85 bylo započato - čas ukončení: 12.05.2016 15:05:00 +02
12. 5. 2016, 14:45:41.368 +02	Nabídka účastníka "Neptun" v kole č. 85 byla potvrzena
12. 5. 2016, 14:45:41.368 +02	Účastníkovi "Neptun" byla odeslána zpráva o potvrzení nabídky s předmětem "Potvrzení nabídky - Kolo č. 85"
12. 5. 2016, 14:45:46.521 +02	Účastník "Neptun" otevřel zprávu s předmětem "Potvrzení nabídky - Kolo č. 85"
12. 5. 2016, 14:46:40.445 +02	Nabídka účastníka "Uran" v kole č. 85 byla potvrzena
12. 5. 2016, 14:46:40.446 +02	Účastníkovi "Uran" byla odeslána zpráva o potvrzení nabídky s předmětem "Potvrzení nabídky - Kolo č. 85"
12. 5. 2016, 14:46:44.973 +02	Účastník "Uran" otevřel zprávu s předmětem "Potvrzení nabídky - Kolo č. 85"
12. 5. 2016, 14:48:47.969 +02	Nabídka účastníka "Mars" v kole č. 85 byla potvrzena
12. 5. 2016, 14:48:47.969 +02	Účastníkovi "Mars" byla odeslána zpráva o potvrzení nabídky s předmětem "Potvrzení nabídky - Kolo č. 85"
12. 5. 2016, 14:48:47.969 +02	Kolo č. 85 bylo ukončeno
12. 5. 2016, 14:48:51.402 +02	Účastník "Mars" otevřel zprávu s předmětem "Potvrzení nabídky - Kolo č. 85"
12. 5. 2016, 14:51:10.061 +02	Vyhodnocení kola č. 85 bylo spuštěno
12. 5. 2016, 14:51:10.159 +02	Vyhodnocení kola č. 85 ukončeno
12. 5. 2016, 14:51:10.160 +02	Účastník "Neptun" podal následující nabídku: Úspěšně jste podali následující nabídku: Nejvyšší nabídky z minulého kola: Blok Nabídka A-1 86 250 000 CZK C 138 000 000 CZK Nejsou nové nabídky na žádný blok. Celková nabídka: 224 250 000 CZK NEPOUŽITA absence Eligibilita: 60 Aktivita nabídky: 30 Pro toto kolo je minimální aktivita ve výši 50%. Body eligibility zůstanou pro další kolo na hodnotě 60.
12. 5. 2016, 14:51:10.160 +02	Účastník "Uran" podal následující nabídku: Úspěšně jste podali následující nabídku: Nejvyšší nabídky z minulého kola: Blok Nabídka A-2 86 250 000 CZK B-2 409 500 000 CZK Nejsou nové nabídky na žádný blok. Celková nabídka: 495 750 000 CZK NEPOUŽITA absence Eligibilita: 40 Aktivita nabídky: 30 Pro toto kolo je minimální aktivita ve výši 50%. Body eligibility zůstanou pro další kolo na hodnotě 40.

Datum a čas	Událost
12. 5. 2016, 14:51:10.160 +02	Účastník "Mars" podal následující nabídku: Úspěšně jste podali následující nabídku: Nejvyšší nabídky z minulého kola: Blok Nabídka B-1 403 000 000 CZK D-1 102 300 000 CZK D-2 102 300 000 CZK Nové nabídky v tomto kole: Blok Nabídka B-2 416 000 000 CZK Celková nabídka: 1 023 600 000 CZK NEPOUŽITA absence Eligibilita: 80 Aktivita nabídky: 60 Pro toto kolo je minimální aktivita ve výši 50%. Body eligibility zůstanou pro další kolo na hodnotě 80.
12. 5. 2016, 14:51:22.374 +02	Účastník "Uran" si vyžádal protokol "Protokol kola č. 85 (PDF)"
12. 5. 2016, 14:51:23.376 +02	Účastník "Neptun" si vyžádal protokol "Protokol kola č. 85 (PDF)"
12. 5. 2016, 14:51:47.093 +02	Účastník "Mars" si vyžádal protokol "Protokol kola č. 85 (PDF)"
12. 5. 2016, 15:30:00.000 +02	Kolo č. 86 bylo započato - čas ukončení: 12.05.2016 15:50:00 +02
12. 5. 2016, 15:31:25.573 +02	Nabídka účastníka "Uran" v kole č. 86 byla potvrzena
12. 5. 2016, 15:31:25.573 +02	Účastníkovi "Uran" byla odeslána zpráva o potvrzení nabídky s předmětem "Potvrzení nabídky - Kolo č. 86"
12. 5. 2016, 15:31:28.623 +02	Účastník "Uran" otevřel zprávu s předmětem "Potvrzení nabídky - Kolo č. 86"
12. 5. 2016, 15:33:36.549 +02	Nabídka účastníka "Mars" v kole č. 86 byla potvrzena
12. 5. 2016, 15:33:36.549 +02	Účastníkovi "Mars" byla odeslána zpráva o potvrzení nabídky s předmětem "Potvrzení nabídky - Kolo č. 86"
12. 5. 2016, 15:33:41.994 +02	Účastník "Mars" otevřel zprávu s předmětem "Potvrzení nabídky - Kolo č. 86"
12. 5. 2016, 15:38:32.296 +02	Nabídka účastníka "Neptun" v kole č. 86 byla potvrzena
12. 5. 2016, 15:38:32.296 +02	Účastníkovi "Neptun" byla odeslána zpráva o potvrzení nabídky s předmětem "Potvrzení nabídky - Kolo č. 86"
12. 5. 2016, 15:38:32.296 +02	Kolo č. 86 bylo ukončeno
12. 5. 2016, 15:38:38.204 +02	Účastník "Neptun" otevřel zprávu s předmětem "Potvrzení nabídky - Kolo č. 86"
12. 5. 2016, 15:41:03.154 +02	Vyhodnocení kola č. 86 bylo spuštěno
12. 5. 2016, 15:41:03.257 +02	Vyhodnocení kola č. 86 ukončeno
12. 5. 2016, 15:41:03.257 +02	Účastník "Uran" podal následující nabídku: Úspěšně jste podali následující nabídku: Nejvyšší nabídky z minulého kola: Blok Nabídka A-2 86 250 000 CZK Nové nabídky v tomto kole: Blok Nabídka B-1 409 500 000 CZK Celková nabídka: 495 750 000 CZK NEPOUŽITA absence Eligibilita: 40 Aktivita nabídky: 30 Pro toto kolo je minimální aktivita ve výši 50%. Body eligibility zůstanou pro další kolo na hodnotě 40.
12. 5. 2016, 15:41:03.257 +02	Účastník "Mars" podal následující nabídku: Úspěšně jste podali následující nabídku: Nejvyšší nabídky z minulého kola: Blok Nabídka B-1 403 000 000 CZK B-2 416 000 000 CZK D-1 102 300 000 CZK D-2 102 300 000 CZK Nejsou nové nabídky na žádný blok. Celková nabídka: 1 023 600 000 CZK NEPOUŽITA absence Eligibilita: 80 Aktivita nabídky: 60 Pro toto kolo je minimální aktivita ve výši 50%. Body eligibility zůstanou pro další kolo na hodnotě 80.
12. 5. 2016, 15:41:03.257 +02	Účastník "Neptun" podal následující nabídku: Úspěšně jste podali následující nabídku: Nejvyšší nabídky z minulého kola: Blok Nabídka A-1 86 250 000 CZK C 138 000 000 CZK Nejsou nové nabídky na žádný blok. Celková nabídka: 224 250 000 CZK NEPOUŽITA absence Eligibilita: 60 Aktivita nabídky: 30 Pro toto kolo je minimální aktivita ve výši 50%. Body eligibility zůstanou pro další kolo na hodnotě 60.

Datum a čas	Událost
12. 5. 2016, 15:41:16.305 +02	Účastník "Uran" si vyžádal protokol "Protokol kola č. 86 (PDF)"
12. 5. 2016, 15:41:40.433 +02	Účastník "Mars" si vyžádal protokol "Protokol kola č. 86 (PDF)"
12. 5. 2016, 15:42:41.383 +02	Účastník "Neptun" si vyžádal protokol "Protokol kola č. 86 (PDF)"
12. 5. 2016, 16:15:00.001 +02	Kolo č. 87 bylo započato - čas ukončení: 12.05.2016 16:35:00 +02
12. 5. 2016, 16:15:59.253 +02	Nabídka účastníka "Uran" v kole č. 87 byla potvrzena
12. 5. 2016, 16:15:59.253 +02	Účastníkovi "Uran" byla odeslána zpráva o potvrzení nabídky s předmětem "Potvrzení nabídky - Kolo č. 87"
12. 5. 2016, 16:16:02.536 +02	Účastník "Uran" otevřel zprávu s předmětem "Potvrzení nabídky - Kolo č. 87"
12. 5. 2016, 16:17:03.213 +02	Nabídka účastníka "Neptun" v kole č. 87 byla potvrzena
12. 5. 2016, 16:17:03.214 +02	Účastníkovi "Neptun" byla odeslána zpráva o potvrzení nabídky s předmětem "Potvrzení nabídky - Kolo č. 87"
12. 5. 2016, 16:17:09.483 +02	Účastník "Neptun" otevřel zprávu s předmětem "Potvrzení nabídky - Kolo č. 87"
12. 5. 2016, 16:18:23.269 +02	Nabídka účastníka "Mars" v kole č. 87 byla potvrzena
12. 5. 2016, 16:18:23.269 +02	Účastníkovi "Mars" byla odeslána zpráva o potvrzení nabídky s předmětem "Potvrzení nabídky - Kolo č. 87"
12. 5. 2016, 16:18:23.269 +02	Kolo č. 87 bylo ukončeno
12. 5. 2016, 16:18:28.877 +02	Účastník "Mars" otevřel zprávu s předmětem "Potvrzení nabídky - Kolo č. 87"
12. 5. 2016, 16:21:01.100 +02	Vyhodnocení kola č. 87 bylo spuštěno
12. 5. 2016, 16:21:01.232 +02	Vyhodnocení kola č. 87 ukončeno
12. 5. 2016, 16:21:01.232 +02	Účastník "Uran" podal následující nabídku: Úspěšně jste podali následující nabídku: Nejvyšší nabídky z minulého kola: Blok Nabídka A-2 86 250 000 CZK B-1 409 500 000 CZK Nejsou nové nabídky na žádný blok. Celková nabídka: 495 750 000 CZK NEPOUŽITA absence Eligibility: 40 Aktivita nabídky: 30 Pro toto kolo je minimální aktivita ve výši 50%. Body eligibility zůstanou pro další kolo na hodnotě 40.
12. 5. 2016, 16:21:01.232 +02	Účastník "Neptun" podal následující nabídku: Úspěšně jste podali následující nabídku: Nejvyšší nabídky z minulého kola: Blok Nabídka A-1 86 250 000 CZK C 138 000 000 CZK Nejsou nové nabídky na žádný blok. Celková nabídka: 224 250 000 CZK NEPOUŽITA absence Eligibility: 60 Aktivita nabídky: 30 Pro toto kolo je minimální aktivita ve výši 50%. Body eligibility zůstanou pro další kolo na hodnotě 60.
12. 5. 2016, 16:21:01.232 +02	Účastník "Mars" podal následující nabídku: Úspěšně jste podali následující nabídku: Nejvyšší nabídky z minulého kola: Blok Nabídka B-2 416 000 000 CZK D-1 102 300 000 CZK D-2 102 300 000 CZK Nové nabídky v tomto kole: Blok Nabídka B-1 416 000 000 CZK Celková nabídka: 1 036 600 000 CZK NEPOUŽITA absence Eligibility: 80 Aktivita nabídky: 60 Pro toto kolo je minimální aktivita ve výši 50%. Body eligibility zůstanou pro další kolo na hodnotě 80.
12. 5. 2016, 16:21:11.733 +02	Účastník "Uran" si vyžádal protokol "Protokol kola č. 87 (PDF)"
12. 5. 2016, 16:21:16.730 +02	Účastník "Neptun" si vyžádal protokol "Protokol kola č. 87 (PDF)"
12. 5. 2016, 16:21:37.153 +02	Účastník "Mars" si vyžádal protokol "Protokol kola č. 87 (PDF)"
12. 5. 2016, 16:22:55.088 +02	Zpráva s předmětem "Ukončení 12. aukčního dne " byla zaslána všem účastníkům: "87. kolo bylo posledním aukčním kolem v dnešním dni. Aukce bude pokračovat zítra 13. 5.

Datum a čas	Událost
2016. 88.	kolo začne v 9:00. "
12. 5. 2016, 16:23:00.729 +02	Účastník "Mars" otevřel zprávu s předmětem "Ukončení 12. aukčního dne "
12. 5. 2016, 16:23:02.429 +02	Účastník "Uran" otevřel zprávu s předmětem "Ukončení 12. aukčního dne "
12. 5. 2016, 16:23:05.942 +02	Účastník "Neptun" otevřel zprávu s předmětem "Ukončení 12. aukčního dne "
12. 5. 2016, 16:23:11.105 +02	Účastník "Mars" se odpojil (login: mars_02; IP: no connection)
12. 5. 2016, 16:23:22.767 +02	Účastník "Mars" se přihlásil (login: mars_03; IP: 89.24.191.48:49192)
12. 5. 2016, 16:23:30.711 +02	Účastník "Mars" si vyžádal protokol "Protocol of round 80 (PDF)"
12. 5. 2016, 16:23:40.790 +02	Účastník "Neptun" se odpojil (login: neptun_01; IP: no connection)
12. 5. 2016, 16:23:45.043 +02	Účastník "Mars" si vyžádal protokol "Protocol of round 81 (PDF)"
12. 5. 2016, 16:23:52.971 +02	Účastník "Mars" si vyžádal protokol "Protocol of round 82 (PDF)"
12. 5. 2016, 16:24:00.759 +02	Účastník "Mars" si vyžádal protokol "Protocol of round 83 (PDF)"
12. 5. 2016, 16:24:08.565 +02	Účastník "Mars" si vyžádal protokol "Protocol of round 84 (PDF)"
12. 5. 2016, 16:24:19.343 +02	Účastník "Mars" si vyžádal protokol "Protocol of round 85 (PDF)"
12. 5. 2016, 16:24:26.087 +02	Účastník "Mars" si vyžádal protokol "Protocol of round 86 (PDF)"
12. 5. 2016, 16:24:35.347 +02	Účastník "Mars" si vyžádal protokol "Protocol of round 87 (PDF)"
12. 5. 2016, 16:24:45.697 +02	Účastník "Mars" se odpojil (login: mars_03; IP: no connection)
12. 5. 2016, 16:30:45.801 +02	Účastník "Neptun" se odpojil před celkovým dokončením přihlášení (IP: no connection)
12. 5. 2016, 16:35:43.653 +02	Účastník "Uran" se odpojil před celkovým dokončením přihlášení (IP: no connection)
12. 5. 2016, 16:39:49.973 +02	Účastník "Uran" se odpojil (login: uran_01; IP: no connection)
13. 5. 2016, 08:23:48.328 +02	Účastník "Mars" se přihlásil (login: mars_01; IP: 89.24.191.38:49180)
13. 5. 2016, 08:25:06.878 +02	Účastník "Uran" se přihlásil (login: uran_01; IP: 160.218.185.63:49312)
13. 5. 2016, 08:25:15.701 +02	Účastník "Uran" se odpojil (login: uran_01; IP: no connection)
13. 5. 2016, 08:25:49.011 +02	Účastník "Uran" se přihlásil (login: uran_01; IP: 160.218.176.106:49328)
13. 5. 2016, 08:25:53.540 +02	Účastník "Uran" se odpojil (login: uran_01; IP: no connection)
13. 5. 2016, 08:32:58.481 +02	Účastník "Uran" se přihlásil (login: uran_01; IP: 217.77.161.17:20804)
13. 5. 2016, 08:36:20.241 +02	Účastník "Neptun" se přihlásil (login: neptun_01; IP: 80.188.20.200:49282)
13. 5. 2016, 09:00:00.001 +02	Kolo č. 88 bylo započato - čas ukončení: 13.05.2016 09:20:00 +02
13. 5. 2016, 09:00:32.982 +02	Nabídka účastníka "Neptun" v kole č. 88 byla potvrzena
13. 5. 2016, 09:00:32.982 +02	Účastníkovi "Neptun" byla odeslána zpráva o potvrzení nabídky s předmětem "Potvrzení nabídky - Kolo č. 88"
13. 5. 2016, 09:00:38.331 +02	Účastník "Neptun" otevřel zprávu s předmětem "Potvrzení nabídky - Kolo č. 88"
13. 5. 2016, 09:01:23.402 +02	Nabídka účastníka "Uran" v kole č. 88 byla potvrzena
13. 5. 2016, 09:01:23.402 +02	Účastníkovi "Uran" byla odeslána zpráva o potvrzení nabídky s předmětem "Potvrzení nabídky - Kolo č. 88"
13. 5. 2016, 09:01:26.811 +02	Účastník "Uran" otevřel zprávu s předmětem "Potvrzení nabídky - Kolo č. 88"
13. 5. 2016, 09:03:19.569 +02	Nabídka účastníka "Mars" v kole č. 88 byla potvrzena

Datum a čas	Událost
13. 5. 2016, 09:03:19.569 +02	Účastníkovi "Mars" byla odeslána zpráva o potvrzení nabídky s předmětem "Potvrzení nabídky - Kolo č. 88"
13. 5. 2016, 09:03:19.569 +02	Kolo č. 88 bylo ukončeno
13. 5. 2016, 09:03:22.566 +02	Účastník "Mars" otevřel zprávu s předmětem "Potvrzení nabídky - Kolo č. 88"
13. 5. 2016, 09:06:02.172 +02	Vyhodnocení kola č. 88 bylo spuštěno
13. 5. 2016, 09:06:02.271 +02	Vyhodnocení kola č. 88 ukončeno
13. 5. 2016, 09:06:02.271 +02	Účastník "Neptun" podal následující nabídku: Úspěšně jste podali následující nabídku: Nejvyšší nabídky z minulého kola: Blok Nabídka A-1 86 250 000 CZK 138 000 000 CZK Nejsou nové nabídky na žádný blok. Celková nabídka: 224 250 000 CZK NEPOUŽITA absence Eligibility: 60 Aktivita nabídky: 30 Pro toto kolo je minimální aktivita ve výši 50%. Body eligibility zůstanou pro další kolo na hodnotě 60.
13. 5. 2016, 09:06:02.271 +02	Účastník "Uran" podal následující nabídku: Úspěšně jste podali následující nabídku: Nejvyšší nabídky z minulého kola: Blok Nabídka A-2 86 250 000 CZK Nové nabídky v tomto kole: Blok Nabídka B-2 422 500 000 CZK Celková nabídka: 508 750 000 CZK NEPOUŽITA absence Eligibility: 40 Aktivita nabídky: 30 Pro toto kolo je minimální aktivita ve výši 50%. Body eligibility zůstanou pro další kolo na hodnotě 40.
13. 5. 2016, 09:06:02.271 +02	Účastník "Mars" podal následující nabídku: Úspěšně jste podali následující nabídku: Nejvyšší nabídky z minulého kola: Blok Nabídka B-1 416 000 000 CZK B-2 416 000 000 CZK D-1 102 300 000 CZK D-2 102 300 000 CZK Nejsou nové nabídky na žádný blok. Celková nabídka: 1 036 600 000 CZK NEPOUŽITA absence Eligibility: 80 Aktivita nabídky: 60 Pro toto kolo je minimální aktivita ve výši 50%. Body eligibility zůstanou pro další kolo na hodnotě 80.
13. 5. 2016, 09:06:13.250 +02	Účastník "Neptun" si vyžádal protokol "Protokol kola č. 88 (PDF)"
13. 5. 2016, 09:06:35.661 +02	Účastník "Mars" si vyžádal protokol "Protokol kola č. 88 (PDF)"
13. 5. 2016, 09:06:40.835 +02	Účastník "Uran" si vyžádal protokol "Protokol kola č. 88 (PDF)"
13. 5. 2016, 09:10:33.543 +02	Účastník "Neptun" si vyžádal protokol "Protokol kola č. 88 (PDF)"
13. 5. 2016, 09:45:00.001 +02	Kolo č. 89 bylo započato - čas ukončení: 13.05.2016 10:05:00 +02
13. 5. 2016, 09:46:21.551 +02	Nabídka účastníka "Uran" v kole č. 89 byla potvrzena
13. 5. 2016, 09:46:21.551 +02	Účastníkovi "Uran" byla odeslána zpráva o potvrzení nabídky s předmětem "Potvrzení nabídky - Kolo č. 89"
13. 5. 2016, 09:46:24.681 +02	Účastník "Uran" otevřel zprávu s předmětem "Potvrzení nabídky - Kolo č. 89"
13. 5. 2016, 09:47:44.350 +02	Nabídka účastníka "Neptun" v kole č. 89 byla potvrzena
13. 5. 2016, 09:47:44.350 +02	Účastníkovi "Neptun" byla odeslána zpráva o potvrzení nabídky s předmětem "Potvrzení nabídky - Kolo č. 89"
13. 5. 2016, 09:47:48.698 +02	Účastník "Neptun" otevřel zprávu s předmětem "Potvrzení nabídky - Kolo č. 89"
13. 5. 2016, 09:48:17.313 +02	Nabídka účastníka "Mars" v kole č. 89 byla potvrzena
13. 5. 2016, 09:48:17.314 +02	Účastníkovi "Mars" byla odeslána zpráva o potvrzení nabídky s předmětem "Potvrzení nabídky - Kolo č. 89"
13. 5. 2016, 09:48:17.314 +02	Kolo č. 89 bylo ukončeno
13. 5. 2016, 09:48:19.945 +02	Účastník "Mars" otevřel zprávu s předmětem "Potvrzení nabídky - Kolo č. 89"
13. 5. 2016, 09:51:01.908 +02	Vyhodnocení kola č. 89 bylo spuštěno

Datum a čas	Událost
13. 5. 2016, 09:51:02.008 +02	Vyhodnocení kola č. 89 ukončeno
13. 5. 2016, 09:51:02.008 +02	Účastník "Uran" podal následující nabídku: Úspěšně jste podali následující nabídku: Nejvyšší nabídky z minulého kola: Blok Nabídka A-2 86 250 000 CZK B-2 422 500 000 CZK Nejsou nové nabídky na žádný blok. Celková nabídka: 508 750 000 CZK NEPOUŽITA absence Eligibilita: 40 Aktivita nabídky: 30 Pro toto kolo je minimální aktivita ve výši 50%. Body eligibility zůstanou pro další kolo na hodnotě 40.
13. 5. 2016, 09:51:02.008 +02	Účastník "Neptun" podal následující nabídku: Úspěšně jste podali následující nabídku: Nejvyšší nabídky z minulého kola: Blok Nabídka A-1 86 250 000 CZK C 138 000 000 CZK Nejsou nové nabídky na žádný blok. Celková nabídka: 224 250 000 CZK NEPOUŽITA absence Eligibilita: 60 Aktivita nabídky: 30 Pro toto kolo je minimální aktivita ve výši 50%. Body eligibility zůstanou pro další kolo na hodnotě 60.
13. 5. 2016, 09:51:02.008 +02	Účastník "Mars" podal následující nabídku: Úspěšně jste podali následující nabídku: Nejvyšší nabídky z minulého kola: Blok Nabídka B-1 416 000 000 CZK D-1 102 300 000 CZK D-2 102 300 000 CZK Nové nabídky v tomto kole: Blok Nabídka B-2 429 000 000 CZK Celková nabídka: 1 049 600 000 CZK NEPOUŽITA absence Eligibilita: 80 Aktivita nabídky: 60 Pro toto kolo je minimální aktivita ve výši 50%. Body eligibility zůstanou pro další kolo na hodnotě 80.
13. 5. 2016, 09:51:14.195 +02	Účastník "Uran" si vyžádal protokol "Protokol kola č. 89 (PDF)"
13. 5. 2016, 09:51:45.081 +02	Účastník "Mars" si vyžádal protokol "Protokol kola č. 89 (PDF)"
13. 5. 2016, 09:53:13.522 +02	Účastník "Neptun" si vyžádal protokol "Protokol kola č. 89 (PDF)"
13. 5. 2016, 09:57:30.278 +02	Zpráva s předmětem "Informace o nahlášeném nestandardním chování EAS dne 12. 5. 2016" byla zaslána všem účastníkům: "Nahlášený dočasný problém jednoho z účastníků, že se několik minut nezobrazovaly zprávy EAS, jsme předali administrátorovi aukce a pro informaci zasíláme jeho vyjádření: Včera nám bol hlášený incident, že okolo 10:30 jeden z účastníků dočasne, asi na 5 minut stratil prijaté správy. Po analýze v logoch sme neobjavili nič mimoriadne a nepodarilo sa nám ani zistiť príčinu takéhoto javu. Podľa vyjadrenia programátorov sú už odoslané správy prijaté len raz pri spustení klienta, a následne pri prijatí ďalšej správy je prenesená už len táto nová správa. Že by klient už prijaté správy stratil a následne sa správy znova objavili je z tohto pohľadu za nás nevysvetliteľné. Navrhujem poprosiť účastníka (resp. účastníkov), aby v prípade opakovania sa tohto alebo podobného fenoménu vyhotovili snímku obrazovky a poskytl nám túto k ďalšej analýze."
13. 5. 2016, 09:57:34.895 +02	Účastník "Mars" otevřel zprávu s předmětem "Informace o nahlášeném nestandardním chování EAS dne 12. 5. 2016"
13. 5. 2016, 09:57:36.407 +02	Účastník "Uran" otevřel zprávu s předmětem "Informace o nahlášeném nestandardním chování EAS dne 12. 5. 2016"
13. 5. 2016, 09:59:08.426 +02	Účastník "Neptun" otevřel zprávu s předmětem "Informace o nahlášeném nestandardním chování EAS dne 12. 5. 2016"
13. 5. 2016, 10:30:00.000 +02	Kolo č. 90 bylo započato - čas ukončení: 13.05.2016 10:50:00 +02
13. 5. 2016, 10:31:06.416 +02	Nabídka účastníka "Uran" v kole č. 90 byla potvrzena

Datum a čas	Událost
13. 5. 2016, 10:31:06.416 +02	Účastníkovi "Uran" byla odeslána zpráva o potvrzení nabídky s předmětem "Potvrzení nabídky - Kolo č. 90"
13. 5. 2016, 10:31:09.976 +02	Účastník "Uran" otevřel zprávu s předmětem "Potvrzení nabídky - Kolo č. 90"
13. 5. 2016, 10:32:32.669 +02	Nabídka účastníka "Mars" v kole č. 90 byla potvrzena
13. 5. 2016, 10:32:32.669 +02	Účastníkovi "Mars" byla odeslána zpráva o potvrzení nabídky s předmětem "Potvrzení nabídky - Kolo č. 90"
13. 5. 2016, 10:32:37.325 +02	Účastník "Mars" otevřel zprávu s předmětem "Potvrzení nabídky - Kolo č. 90"
13. 5. 2016, 10:41:41.570 +02	Nabídka účastníka "Neptun" v kole č. 90 byla potvrzena
13. 5. 2016, 10:41:41.571 +02	Účastníkovi "Neptun" byla odeslána zpráva o potvrzení nabídky s předmětem "Potvrzení nabídky - Kolo č. 90"
13. 5. 2016, 10:41:41.571 +02	Kolo č. 90 bylo ukončeno
13. 5. 2016, 10:41:46.494 +02	Účastník "Neptun" otevřel zprávu s předmětem "Potvrzení nabídky - Kolo č. 90"
13. 5. 2016, 10:44:01.418 +02	Vyhodnocení kola č. 90 bylo spuštěno
13. 5. 2016, 10:44:01.530 +02	Vyhodnocení kola č. 90 ukončeno
13. 5. 2016, 10:44:01.530 +02	Účastník "Uran" podal následující nabídku: Úspěšně jste podali následující nabídku: Nejvyšší nabídky z minulého kola: Blok Nabídka A-2 86 250 000 CZK Nové nabídky v tomto kole: Blok Nabídka B-1 422 500 000 CZK Celková nabídka: 508 750 000 CZK NEPOUŽITA absence Eligibilita: 40 Aktivita nabídky: 30 Pro toto kolo je minimální aktivita ve výši 50%. Body eligibility zůstanou pro další kolo na hodnotě 40.
13. 5. 2016, 10:44:01.530 +02	Účastník "Mars" podal následující nabídku: Úspěšně jste podali následující nabídku: Nejvyšší nabídky z minulého kola: Blok Nabídka B-1 416 000 000 CZK B-2 429 000 000 CZK D-1 102 300 000 CZK D-2 102 300 000 CZK Nejsou nové nabídky na žádný blok. Celková nabídka: 1 049 600 000 CZK NEPOUŽITA absence Eligibilita: 80 Aktivita nabídky: 60 Pro toto kolo je minimální aktivita ve výši 50%. Body eligibility zůstanou pro další kolo na hodnotě 80.
13. 5. 2016, 10:44:01.530 +02	Účastník "Neptun" podal následující nabídku: Úspěšně jste podali následující nabídku: Nejvyšší nabídky z minulého kola: Blok Nabídka A-1 86 250 000 CZK C 138 000 000 CZK Nejsou nové nabídky na žádný blok. Celková nabídka: 224 250 000 CZK NEPOUŽITA absence Eligibilita: 60 Aktivita nabídky: 30 Pro toto kolo je minimální aktivita ve výši 50%. Body eligibility zůstanou pro další kolo na hodnotě 60.
13. 5. 2016, 10:44:17.218 +02	Účastník "Neptun" si vyžádal protokol "Protokol kola č. 90 (PDF)"
13. 5. 2016, 10:44:34.221 +02	Účastník "Mars" si vyžádal protokol "Protokol kola č. 90 (PDF)"
13. 5. 2016, 10:44:51.328 +02	Účastník "Uran" si vyžádal protokol "Protokol kola č. 90 (PDF)"
13. 5. 2016, 11:15:00.000 +02	Kolo č. 91 bylo započato - čas ukončení: 13.05.2016 11:35:00 +02
13. 5. 2016, 11:15:42.700 +02	Nabídka účastníka "Uran" v kole č. 91 byla potvrzena
13. 5. 2016, 11:15:42.700 +02	Účastníkovi "Uran" byla odeslána zpráva o potvrzení nabídky s předmětem "Potvrzení nabídky - Kolo č. 91"
13. 5. 2016, 11:15:46.154 +02	Účastník "Uran" otevřel zprávu s předmětem "Potvrzení nabídky - Kolo č. 91"
13. 5. 2016, 11:15:48.906 +02	Nabídka účastníka "Neptun" v kole č. 91 byla potvrzena
13. 5. 2016, 11:15:48.906 +02	Účastníkovi "Neptun" byla odeslána zpráva o potvrzení nabídky s předmětem "Potvrzení nabídky - Kolo č. 91"
13. 5. 2016, 11:15:52.730 +02	Účastník "Neptun" otevřel zprávu s předmětem "Potvrzení nabídky - Kolo č. 91"

Datum a čas	Událost
13. 5. 2016, 11:18:14.957 +02	Nabídka účastníka "Mars" v kole č. 91 byla potvrzena
13. 5. 2016, 11:18:14.957 +02	Účastníkovi "Mars" byla odeslána zpráva o potvrzení nabídky s předmětem "Potvrzení nabídky - Kolo č. 91"
13. 5. 2016, 11:18:14.958 +02	Kolo č. 91 bylo ukončeno
13. 5. 2016, 11:18:20.061 +02	Účastník "Mars" otevřel zprávu s předmětem "Potvrzení nabídky - Kolo č. 91"
13. 5. 2016, 11:21:01.117 +02	Vyhodnocení kola č. 91 bylo spuštěno
13. 5. 2016, 11:21:01.250 +02	Vyhodnocení kola č. 91 ukončeno
13. 5. 2016, 11:21:01.250 +02	Účastník "Uran" podal následující nabídku: Úspěšně jste podali následující nabídku: Nejvyšší nabídky z minulého kola: Blok Nabídka A-2 86 250 000 CZK B-1 422 500 000 CZK Nejsou nové nabídky na žádný blok. Celková nabídka: 508 750 000 CZK NEPOUŽITA absence Eligibility: 40 Aktivita nabídky: 30 Pro toto kolo je minimální aktivita ve výši 50%. Body eligibility zůstanou pro další kolo na hodnotě 40.
13. 5. 2016, 11:21:01.250 +02	Účastník "Neptun" podal následující nabídku: Úspěšně jste podali následující nabídku: Nejvyšší nabídky z minulého kola: Blok Nabídka A-1 86 250 000 CZK C 138 000 000 CZK Nejsou nové nabídky na žádný blok. Celková nabídka: 224 250 000 CZK NEPOUŽITA absence Eligibility: 60 Aktivita nabídky: 30 Pro toto kolo je minimální aktivita ve výši 50%. Body eligibility zůstanou pro další kolo na hodnotě 60.
13. 5. 2016, 11:21:01.250 +02	Účastník "Mars" podal následující nabídku: Úspěšně jste podali následující nabídku: Nejvyšší nabídky z minulého kola: Blok Nabídka B-2 429 000 000 CZK D-1 102 300 000 CZK D-2 102 300 000 CZK Nové nabídky v tomto kole: Blok Nabídka B-1 429 000 000 CZK Celková nabídka: 1 062 600 000 CZK NEPOUŽITA absence Eligibility: 80 Aktivita nabídky: 60 Pro toto kolo je minimální aktivita ve výši 50%. Body eligibility zůstanou pro další kolo na hodnotě 80.
13. 5. 2016, 11:21:12.516 +02	Účastník "Uran" si vyzádal protokol "Protokol kola č. 91 (PDF)"
13. 5. 2016, 11:21:15.834 +02	Účastník "Neptun" si vyzádal protokol "Protokol kola č. 91 (PDF)"
13. 5. 2016, 11:21:34.653 +02	Účastník "Mars" si vyzádal protokol "Protokol kola č. 91 (PDF)"
13. 5. 2016, 14:00:00.001 +02	Kolo č. 92 bylo započato - čas ukončení: 13.05.2016 14:20:00 +02
13. 5. 2016, 14:00:50.118 +02	Nabídka účastníka "Neptun" v kole č. 92 byla potvrzena
13. 5. 2016, 14:00:50.119 +02	Účastníkovi "Neptun" byla odeslána zpráva o potvrzení nabídky s předmětem "Potvrzení nabídky - Kolo č. 92"
13. 5. 2016, 14:01:18.768 +02	Účastník "Neptun" otevřel zprávu s předmětem "Potvrzení nabídky - Kolo č. 92"
13. 5. 2016, 14:02:50.639 +02	Nabídka účastníka "Mars" v kole č. 92 byla potvrzena
13. 5. 2016, 14:02:50.639 +02	Účastníkovi "Mars" byla odeslána zpráva o potvrzení nabídky s předmětem "Potvrzení nabídky - Kolo č. 92"
13. 5. 2016, 14:02:53.957 +02	Účastník "Mars" otevřel zprávu s předmětem "Potvrzení nabídky - Kolo č. 92"
13. 5. 2016, 14:03:07.496 +02	Nabídka účastníka "Uran" v kole č. 92 byla potvrzena
13. 5. 2016, 14:03:07.496 +02	Účastníkovi "Uran" byla odeslána zpráva o potvrzení nabídky s předmětem "Potvrzení nabídky - Kolo č. 92"
13. 5. 2016, 14:03:07.496 +02	Kolo č. 92 bylo ukončeno
13. 5. 2016, 14:03:10.331 +02	Účastník "Uran" otevřel zprávu s předmětem "Potvrzení nabídky - Kolo č. 92"
13. 5. 2016, 14:06:01.294 +02	Vyhodnocení kola č. 92 bylo spuštěno

Datum a čas	Událost
13. 5. 2016, 14:06:01.406 +02	Vyhodnocení kola č. 92 ukončeno
13. 5. 2016, 14:06:01.406 +02	Účastník "Neptun" podal následující nabídku: Úspěšně jste podali následující nabídku: Nejvyšší nabídky z minulého kola: Blok Nabídka A-1 86 250 000 CZK C 138 000 000 CZK Nejsou nové nabídky na žádný blok. Celková nabídka: 224 250 000 CZK NEPOUŽITA absence Eligibilita: 60 Aktivita nabídky: 30 Pro toto kolo je minimální aktivita ve výši 50%. Body eligibility zůstanou pro další kolo na hodnotě 60.
13. 5. 2016, 14:06:01.406 +02	Účastník "Mars" podal následující nabídku: Úspěšně jste podali následující nabídku: Nejvyšší nabídky z minulého kola: Blok Nabídka B-1 429 000 000 CZK B-2 429 000 000 CZK D-1 102 300 000 CZK D-2 102 300 000 CZK Nejsou nové nabídky na žádný blok. Celková nabídka: 1 062 600 000 CZK NEPOUŽITA absence Eligibilita: 80 Aktivita nabídky: 60 Pro toto kolo je minimální aktivita ve výši 50%. Body eligibility zůstanou pro další kolo na hodnotě 80.
13. 5. 2016, 14:06:01.406 +02	Účastník "Uran" podal následující nabídku: Úspěšně jste podali následující nabídku: Nejvyšší nabídky z minulého kola: Blok Nabídka A-2 86 250 000 CZK Nové nabídky v tomto kole: Blok Nabídka B-2 435 500 000 CZK Celková nabídka: 521 750 000 CZK NEPOUŽITA absence Eligibilita: 40 Aktivita nabídky: 30 Pro toto kolo je minimální aktivita ve výši 50%. Body eligibility zůstanou pro další kolo na hodnotě 40.
13. 5. 2016, 14:06:18.223 +02	Účastník "Uran" si vyžádal protokol "Protokol kola č. 92 (PDF)"
13. 5. 2016, 14:06:22.102 +02	Účastník "Neptun" si vyžádal protokol "Protokol kola č. 92 (PDF)"
13. 5. 2016, 14:06:45.389 +02	Účastník "Mars" si vyžádal protokol "Protokol kola č. 92 (PDF)"
13. 5. 2016, 14:45:00.001 +02	Kolo č. 93 bylo započato - čas ukončení: 13.05.2016 15:05:00 +02
13. 5. 2016, 14:46:06.987 +02	Nabídka účastníka "Uran" v kole č. 93 byla potvrzena
13. 5. 2016, 14:46:06.987 +02	Účastníkovi "Uran" byla odeslána zpráva o potvrzení nabídky s předmětem "Potvrzení nabídky - Kolo č. 93"
13. 5. 2016, 14:46:09.931 +02	Účastník "Uran" otevřel zprávu s předmětem "Potvrzení nabídky - Kolo č. 93"
13. 5. 2016, 14:49:24.897 +02	Nabídka účastníka "Mars" v kole č. 93 byla potvrzena
13. 5. 2016, 14:49:24.897 +02	Účastníkovi "Mars" byla odeslána zpráva o potvrzení nabídky s předmětem "Potvrzení nabídky - Kolo č. 93"
13. 5. 2016, 14:49:31.229 +02	Účastník "Mars" otevřel zprávu s předmětem "Potvrzení nabídky - Kolo č. 93"
13. 5. 2016, 14:49:53.318 +02	Nabídka účastníka "Neptun" v kole č. 93 byla potvrzena
13. 5. 2016, 14:49:53.318 +02	Účastníkovi "Neptun" byla odeslána zpráva o potvrzení nabídky s předmětem "Potvrzení nabídky - Kolo č. 93"
13. 5. 2016, 14:49:53.318 +02	Kolo č. 93 bylo ukončeno
13. 5. 2016, 14:49:59.610 +02	Účastník "Neptun" otevřel zprávu s předmětem "Potvrzení nabídky - Kolo č. 93"
13. 5. 2016, 14:51:49.038 +02	Vyhodnocení kola č. 93 bylo spuštěno
13. 5. 2016, 14:51:49.156 +02	Vyhodnocení kola č. 93 ukončeno
13. 5. 2016, 14:51:49.156 +02	Účastník "Uran" podal následující nabídku: Úspěšně jste podali následující nabídku: Nejvyšší nabídky z minulého kola: Blok Nabídka A-2 86 250 000 CZK B-2 435 500 000 CZK Nejsou nové nabídky na žádný blok. Celková nabídka: 521 750 000 CZK NEPOUŽITA absence Eligibilita: 40 Aktivita nabídky: 30 Pro toto kolo je minimální aktivita ve výši 50%. Body eligibility zůstanou pro další kolo na hodnotě 40.

Datum a čas	Událost
13. 5. 2016, 14:51:49.156 +02	Účastník "Mars" podal následující nabídku: Úspěšně jste podali následující nabídku: Nejvyšší nabídky z minulého kola: Blok Nabídka B-1 429 000 000 CZK D-1 102 300 000 CZK D-2 102 300 000 CZK Nové nabídky v tomto kole: Blok Nabídka A-1 90 000 000 CZK C 144 900 000 CZK Celková nabídka: 868 500 000 CZK NEPOUŽITA absence Eligibilita: 80 Aktivita nabídky: 70 Pro toto kolo je minimální aktivita ve výši 50%. Body eligibility zůstanou pro další kolo na hodnotě 60. pro další kolo na hodnotě 80.
13. 5. 2016, 14:51:49.156 +02	Účastník "Neptun" podal následující nabídku: Úspěšně jste podali následující nabídku: Nejvyšší nabídky z minulého kola: Blok Nabídka A-1 86 250 000 CZK C 138 000 000 CZK Nejsou nové nabídky na žádný blok. Celková nabídka: 224 250 000 CZK NEPOUŽITA absence Eligibilita: 60 Aktivita nabídky: 30 Pro toto kolo je minimální aktivita ve výši 50%. Body eligibility zůstanou pro další kolo na hodnotě 60.
13. 5. 2016, 14:52:06.387 +02	Účastník "Uran" si vyžádal protokol "Protokol kola č. 93 (PDF)"
13. 5. 2016, 14:52:10.690 +02	Účastník "Neptun" si vyžádal protokol "Protokol kola č. 93 (PDF)"
13. 5. 2016, 14:52:25.849 +02	Účastník "Mars" si vyžádal protokol "Protokol kola č. 93 (PDF)"
13. 5. 2016, 14:52:40.608 +02	Zpráva s předmětem "Ukončení 13. aukčního dne " byla zaslána všem účastníkům: "Z důvodu evakuace budovy ČTU bylo 93. kolo posledním aukčním kolem v dnešním dni. Aukce bude pokračovat v pondělí 16. 5. 2016. 94. kolo začne v 9:00. "
13. 5. 2016, 14:52:45.207 +02	Účastník "Uran" otevřel zprávu s předmětem "Ukončení 13. aukčního dne "
13. 5. 2016, 14:52:49.553 +02	Účastník "Mars" otevřel zprávu s předmětem "Ukončení 13. aukčního dne "
13. 5. 2016, 14:52:49.670 +02	Účastník "Neptun" otevřel zprávu s předmětem "Ukončení 13. aukčního dne "
13. 5. 2016, 15:02:39.054 +02	Účastník "Uran" se odpojil (login: uran_01; IP: no connection)
13. 5. 2016, 15:04:34.630 +02	Účastník "Uran" se odpojil před celkovým dokončením přihlášení (IP: no connection)
13. 5. 2016, 15:10:14.862 +02	Účastník "Mars" se odpojil (login: mars_01; IP: no connection)
13. 5. 2016, 15:10:51.651 +02	Účastník "Mars" se přihlásil (login: mars_05; IP: 89.24.191.38:49270)
13. 5. 2016, 15:10:58.469 +02	Účastník "Mars" si vyžádal protokol "Protocol of round 93 (PDF)"
13. 5. 2016, 15:11:13.333 +02	Účastník "Mars" si vyžádal protokol "Protocol of round 92 (PDF)"
13. 5. 2016, 15:11:27.265 +02	Účastník "Mars" si vyžádal protokol "Protocol of round 91 (PDF)"
13. 5. 2016, 15:11:39.538 +02	Účastník "Mars" si vyžádal protokol "Protocol of round 90 (PDF)"
13. 5. 2016, 15:11:49.941 +02	Účastník "Mars" si vyžádal protokol "Protocol of round 89 (PDF)"
13. 5. 2016, 15:12:00.465 +02	Účastník "Mars" si vyžádal protokol "Protocol of round 88 (PDF)"
13. 5. 2016, 15:14:37.950 +02	Účastník "Mars" se odpojil (login: mars_05; IP: no connection)
13. 5. 2016, 16:39:53.963 +02	Účastník "Neptun" se odpojil (login: neptun_01; IP: no connection)
13. 5. 2016, 17:11:01.492 +02	Účastník "Neptun" se odpojil před celkovým dokončením přihlášení (IP: no connection)
16. 5. 2016, 08:22:07.558 +02	Účastník "Uran" se přihlásil (login: uran_01; IP: 160.218.176.106:49316)
16. 5. 2016, 08:22:19.462 +02	Účastník "Uran" se odpojil (login: uran_01; IP: no connection)
16. 5. 2016, 08:22:39.283 +02	Účastník "Uran" se přihlásil (login: uran_01; IP: 160.218.185.63:49291)

Datum a čas	Událost
16. 5. 2016, 08:22:54.688 +02	Účastník "Uran" se odpojil (login: uran_01; IP: no connection)
16. 5. 2016, 08:26:32.372 +02	Účastník "Uran" se přihlásil (login: uran_01; IP: 217.77.161.17:20243)
16. 5. 2016, 08:33:16.430 +02	Účastník "Neptun" se přihlásil (login: neptun_01; IP: 80.188.20.200:49347)
16. 5. 2016, 08:42:33.542 +02	Účastník "Mars" se přihlásil (login: mars_05; IP: 89.24.191.38:49181)
16. 5. 2016, 09:00:00.000 +02	Kolo č. 94 bylo započato - čas ukončení: 16.05.2016 09:20:00 +02
16. 5. 2016, 09:00:48.031 +02	Nabídka účastníka "Uran" v kole č. 94 byla potvrzena
16. 5. 2016, 09:00:48.031 +02	Účastníkovi "Uran" byla odeslána zpráva o potvrzení nabídky s předmětem "Potvrzení nabídky - Kolo č. 94"
16. 5. 2016, 09:00:52.251 +02	Účastník "Uran" otevřel zprávu s předmětem "Potvrzení nabídky - Kolo č. 94"
16. 5. 2016, 09:03:02.477 +02	Nabídka účastníka "Mars" v kole č. 94 byla potvrzena
16. 5. 2016, 09:03:02.477 +02	Účastníkovi "Mars" byla odeslána zpráva o potvrzení nabídky s předmětem "Potvrzení nabídky - Kolo č. 94"
16. 5. 2016, 09:03:05.549 +02	Účastník "Mars" otevřel zprávu s předmětem "Potvrzení nabídky - Kolo č. 94"
16. 5. 2016, 09:20:00.000 +02	Kolo č. 94 bylo ukončeno
16. 5. 2016, 09:25:01.289 +02	Vyhodnocení kola č. 94 bylo spuštěno
16. 5. 2016, 09:25:01.386 +02	Vyhodnocení kola č. 94 ukončeno
16. 5. 2016, 09:25:01.386 +02	Účastník "Uran" podal následující nabídku: Úspěšně jste podali následující nabídku: Nejvyšší nabídky z minulého kola: Blok Nabídka A-2 86 250 000 CZK B-2 435 500 000 CZK Nejsou nové nabídky na žádný blok. Celková nabídka: 521 750 000 CZK NEPOUŽITA absence Eligibilita: 40 Aktivita nabídky: 30 Pro toto kolo je minimální aktivita ve výši 50%. Body eligibility zůstanou pro další kolo na hodnotě 40.
16. 5. 2016, 09:25:01.386 +02	Účastník "Mars" podal následující nabídku: Úspěšně jste podali následující nabídku: Nejvyšší nabídky z minulého kola: Blok Nabídka A-1 90 000 000 CZK B-1 429 000 000 CZK C 144 900 000 CZK D-1 102 300 000 CZK D-2 102 300 000 CZK Nejsou nové nabídky na žádný blok. Celková nabídka: 868 500 000 CZK NEPOUŽITA absence Eligibilita: 80 Aktivita nabídky: 70 Pro toto kolo je minimální aktivita ve výši 50%. Body eligibility zůstanou pro další kolo na hodnotě 80.
16. 5. 2016, 09:25:24.410 +02	Účastník "Neptun" si vyžádal protokol "Protokol kola č. 94 (PDF)"
16. 5. 2016, 09:25:26.131 +02	Účastník "Uran" si vyžádal protokol "Protokol kola č. 94 (PDF)"
16. 5. 2016, 09:26:18.663 +02	Zpráva s předmětem "Informace k zahájení dalšího cyklu" byla zaslána všem účastníkům: "V následujícím Aukčním kole bude zahájen další aukční cyklus."
16. 5. 2016, 09:26:23.954 +02	Účastník "Mars" otevřel zprávu s předmětem "Informace k zahájení dalšího cyklu"
16. 5. 2016, 09:26:40.966 +02	Účastník "Neptun" otevřel zprávu s předmětem "Informace k zahájení dalšího cyklu"
16. 5. 2016, 09:26:46.691 +02	Účastník "Uran" otevřel zprávu s předmětem "Informace k zahájení dalšího cyklu"
16. 5. 2016, 09:27:10.269 +02	Účastník "Mars" si vyžádal protokol "Protokol kola č. 94 (PDF)"
16. 5. 2016, 09:45:00.003 +02	Kolo č. 95 bylo započato - čas ukončení: 16.05.2016 10:05:00 +02
16. 5. 2016, 09:46:21.863 +02	Nabídka účastníka "Uran" v kole č. 95 byla potvrzena
16. 5. 2016, 09:46:21.863 +02	Účastníkovi "Uran" byla odeslána zpráva o potvrzení nabídky s předmětem "Potvrzení nabídky - Kolo č. 95"

Datum a čas	Událost
16. 5. 2016, 09:46:25.743 +02	Účastník "Uran" otevřel zprávu s předmětem "Potvrzení nabídky - Kolo č. 95"
16. 5. 2016, 09:56:36.726 +02	Nabídka účastníka "Neptun" v kole č. 95 byla potvrzena
16. 5. 2016, 09:56:36.726 +02	Účastníkovi "Neptun" byla odeslána zpráva o potvrzení nabídky s předmětem "Potvrzení nabídky - Kolo č. 95"
16. 5. 2016, 09:56:41.654 +02	Účastník "Neptun" otevřel zprávu s předmětem "Potvrzení nabídky - Kolo č. 95"
16. 5. 2016, 09:57:49.879 +02	Nabídka účastníka "Mars" v kole č. 95 byla potvrzena
16. 5. 2016, 09:57:49.880 +02	Účastníkovi "Mars" byla odeslána zpráva o potvrzení nabídky s předmětem "Potvrzení nabídky - Kolo č. 95"
16. 5. 2016, 09:57:49.880 +02	Kolo č. 95 bylo ukončeno
16. 5. 2016, 09:58:04.935 +02	Účastník "Mars" otevřel zprávu s předmětem "Potvrzení nabídky - Kolo č. 95"
16. 5. 2016, 10:01:01.561 +02	Vyhodnocení kola č. 95 bylo spuštěno
16. 5. 2016, 10:01:01.678 +02	Vyhodnocení kola č. 95 ukončeno
16. 5. 2016, 10:01:01.678 +02	Účastník "Uran" podal následující nabídku: Úspěšně jste podali následující nabídku: Nejvyšší nabídky z minulého kola: Blok Nabídka A-2 86 250 000 CZK B-2 435 500 000 CZK Nejsou nové nabídky na žádný blok. Celková nabídka: 521 750 000 CZK NEPOUŽITA absence Eligibilita: 40 Aktivita nabídky: 30 Pro toto kolo je minimální aktivita ve výši 70%. Body eligibility zůstanou pro další kolo na hodnotě 40.
16. 5. 2016, 10:01:01.678 +02	Účastník "Neptun" podal následující nabídku: Úspěšně jste podali následující nabídku: Nové nabídky v tomto kole: Blok Nabídka A-1 93 750 000 CZK A-2 90 000 000 CZK C 151 800 000 CZK D-1 106 950 000 CZK D-2 106 950 000 CZK Celková nabídka: 549 450 000 CZK NEPOUŽITA absence Eligibilita: 60 Aktivita nabídky: 60 Pro toto kolo je minimální aktivita ve výši 70%. Body eligibility zůstanou pro další kolo na hodnotě 60.
16. 5. 2016, 10:01:01.678 +02	Účastník "Mars" podal následující nabídku: Úspěšně jste podali následující nabídku: Nejvyšší nabídky z minulého kola: Blok Nabídka A-1 90 000 000 CZK B-1 429 000 000 CZK C 144 900 000 CZK D-1 102 300 000 CZK D-2 102 300 000 CZK Nejsou nové nabídky na žádný blok. Celková nabídka: 868 500 000 CZK NEPOUŽITA absence Eligibilita: 80 Aktivita nabídky: 70 Pro toto kolo je minimální aktivita ve výši 70%. Body eligibility zůstanou pro další kolo na hodnotě 80.
16. 5. 2016, 10:01:17.997 +02	Účastník "Mars" si vyzádal protokol "Protokol kola č. 95 (PDF)"
16. 5. 2016, 10:01:23.234 +02	Účastník "Neptun" si vyzádal protokol "Protokol kola č. 95 (PDF)"
16. 5. 2016, 10:01:29.023 +02	Účastník "Uran" si vyzádal protokol "Protokol kola č. 95 (PDF)"
16. 5. 2016, 10:30:00.000 +02	Kolo č. 96 bylo započato - čas ukončení: 16.05.2016 10:50:00 +02
16. 5. 2016, 10:31:26.810 +02	Nabídka účastníka "Neptun" v kole č. 96 byla potvrzena
16. 5. 2016, 10:31:26.810 +02	Účastníkovi "Neptun" byla odeslána zpráva o potvrzení nabídky s předmětem "Potvrzení nabídky - Kolo č. 96"
16. 5. 2016, 10:31:31.774 +02	Účastník "Neptun" otevřel zprávu s předmětem "Potvrzení nabídky - Kolo č. 96"
16. 5. 2016, 10:34:44.361 +02	Nabídka účastníka "Mars" v kole č. 96 byla potvrzena
16. 5. 2016, 10:34:44.361 +02	Účastníkovi "Mars" byla odeslána zpráva o potvrzení nabídky s předmětem "Potvrzení nabídky - Kolo č. 96"
16. 5. 2016, 10:34:48.419 +02	Účastník "Mars" otevřel zprávu s předmětem "Potvrzení nabídky - Kolo č. 96"
16. 5. 2016, 10:50:00.001 +02	Kolo č. 96 bylo ukončeno

Datum a čas	Událost
16. 5. 2016, 10:55:01.268 +02	Vyhodnocení kola č. 96 bylo spuštěno
16. 5. 2016, 10:55:01.387 +02	Vyhodnocení kola č. 96 ukončeno
16. 5. 2016, 10:55:01.387 +02	Účastník "Neptun" podal následující nabídku: Úspěšně jste podali následující nabídku: Nejvyšší nabídky z minulého kola: Blok Nabídka A-1 93 750 000 CZK A-2 90 000 000 CZK C 151 800 000 CZK D-1 106 950 000 CZK D-2 106 950 000 CZK Nejsou nové nabídky na žádný blok. Celková nabídka: 549 450 000 CZK NEPOUŽITA absence Eligibilita: 60 Aktivita nabídky: 60 Pro toto kolo je minimální aktivita ve výši 70%. Body eligibility zůstanou pro další kolo na hodnotě 60.
16. 5. 2016, 10:55:01.387 +02	Účastník "Mars" podal následující nabídku: Úspěšně jste podali následující nabídku: Nejvyšší nabídky z minulého kola: Blok Nabídka B-1 429 000 000 CZK Nové nabídky v tomto kole: Blok Nabídka A-2 93 750 000 CZK C 158 700 000 CZK D-1 111 600 000 CZK D-2 111 600 000 CZK Celková nabídka: 904 650 000 CZK NEPOUŽITA absence Eligibilita: 80 Aktivita nabídky: 70 Pro toto kolo je minimální aktivita ve výši 70%. Body eligibility zůstanou pro další kolo na hodnotě 80.
16. 5. 2016, 10:55:13.294 +02	Účastník "Neptun" si vyžádal protokol "Protokol kola č. 96 (PDF)"
16. 5. 2016, 10:55:17.503 +02	Účastník "Uran" si vyžádal protokol "Protokol kola č. 96 (PDF)"
16. 5. 2016, 10:55:27.797 +02	Účastník "Mars" si vyžádal protokol "Protokol kola č. 96 (PDF)"
16. 5. 2016, 11:15:00.000 +02	Kolo č. 97 bylo započato - čas ukončení: 16.05.2016 11:35:00 +02
16. 5. 2016, 11:16:57.755 +02	Nabídka účastníka "Uran" v kole č. 97 byla potvrzena
16. 5. 2016, 11:16:57.755 +02	Účastníkovi "Uran" byla odeslána zpráva o potvrzení nabídky s předmětem "Potvrzení nabídky - Kolo č. 97"
16. 5. 2016, 11:17:00.588 +02	Účastník "Uran" otevřel zprávu s předmětem "Potvrzení nabídky - Kolo č. 97"
16. 5. 2016, 11:17:50.054 +02	Nabídka účastníka "Neptun" v kole č. 97 byla potvrzena
16. 5. 2016, 11:17:50.054 +02	Účastníkovi "Neptun" byla odeslána zpráva o potvrzení nabídky s předmětem "Potvrzení nabídky - Kolo č. 97"
16. 5. 2016, 11:17:55.243 +02	Účastník "Neptun" otevřel zprávu s předmětem "Potvrzení nabídky - Kolo č. 97"
16. 5. 2016, 11:18:37.138 +02	Nabídka účastníka "Mars" v kole č. 97 byla potvrzena
16. 5. 2016, 11:18:37.138 +02	Účastníkovi "Mars" byla odeslána zpráva o potvrzení nabídky s předmětem "Potvrzení nabídky - Kolo č. 97"
16. 5. 2016, 11:18:37.138 +02	Kolo č. 97 bylo ukončeno
16. 5. 2016, 11:18:40.170 +02	Účastník "Mars" otevřel zprávu s předmětem "Potvrzení nabídky - Kolo č. 97"
16. 5. 2016, 11:22:01.066 +02	Vyhodnocení kola č. 97 bylo spuštěno
16. 5. 2016, 11:22:01.199 +02	Vyhodnocení kola č. 97 ukončeno
16. 5. 2016, 11:22:01.199 +02	Účastník "Uran" podal následující nabídku: Úspěšně jste podali následující nabídku: Nejvyšší nabídky z minulého kola: Blok Nabídka B-2 435 500 000 CZK Nové nabídky v tomto kole: Blok Nabídka A-2 97 500 000 CZK Celková nabídka: 533 000 000 CZK NEPOUŽITA absence Eligibilita: 40 Aktivita nabídky: 30 Pro toto kolo je minimální aktivita ve výši 70%. Body eligibility zůstanou pro další kolo na hodnotě 40.
16. 5. 2016, 11:22:01.199 +02	Účastník "Neptun" podal následující nabídku: Úspěšně jste podali následující nabídku: Nejvyšší nabídky z minulého kola: Blok Nabídka A-1 93 750 000 CZK Nové nabídky v tomto kole: Blok Nabídka A-2 97 500 000 CZK

Datum a čas	Událost
	C 165 600 000 CZK D-1 116 250 000 CZK D-2 116 250 000 CZK Celková nabídka: 589 350 000 CZK NEPOUŽITA absence Eligibilita: 60 Aktivita nabídky: 60 Pro toto kolo je minimální aktivita ve výši 70%. Body eligibility zůstanou pro další kolo na hodnotě 60.
16. 5. 2016, 11:22:01.199 +02	Účastník "Mars" podal následující nabídku: Úspěšně jste podali následující nabídku: Nejvyšší nabídky z minulého kola: Blok Nabídka A-2 93 750 000 CZK B-1 429 000 000 CZK C 158 700 000 CZK D-1 111 600 000 CZK D-2 111 600 000 CZK Nejsou nové nabídky na žádný blok. Celková nabídka: 904 650 000 CZK NEPOUŽITA absence Eligibilita: 80 Aktivita nabídky: 70 Pro toto kolo je minimální aktivita ve výši 70%. Body eligibility zůstanou pro další kolo na hodnotě 80.
16. 5. 2016, 11:22:18.329 +02	Účastník "Neptun" si vyžádal protokol "Protokol kola č. 97 (PDF)"
16. 5. 2016, 11:22:23.665 +02	Účastník "Mars" si vyžádal protokol "Protokol kola č. 97 (PDF)"
16. 5. 2016, 11:22:24.247 +02	Účastník "Uran" si vyžádal protokol "Protokol kola č. 97 (PDF)"
16. 5. 2016, 12:04:20.873 +02	Účastník "Mars" si vyžádal protokol "Protokol kola č. 97 (PDF)"
16. 5. 2016, 14:00:00.003 +02	Kolo č. 98 bylo započato - čas ukončení: 16.05.2016 14:20:00 +02
16. 5. 2016, 14:00:58.081 +02	Nabídka účastníka "Uran" v kole č. 98 byla potvrzena
16. 5. 2016, 14:00:58.081 +02	Účastníkovi "Uran" byla odeslána zpráva o potvrzení nabídky s předmětem "Potvrzení nabídky - Kolo č. 98"
16. 5. 2016, 14:01:01.143 +02	Účastník "Uran" otevřel zprávu s předmětem "Potvrzení nabídky - Kolo č. 98"
16. 5. 2016, 14:01:42.158 +02	Nabídka účastníka "Neptun" v kole č. 98 byla potvrzena
16. 5. 2016, 14:01:42.159 +02	Účastníkovi "Neptun" byla odeslána zpráva o potvrzení nabídky s předmětem "Potvrzení nabídky - Kolo č. 98"
16. 5. 2016, 14:01:54.794 +02	Účastník "Neptun" otevřel zprávu s předmětem "Potvrzení nabídky - Kolo č. 98"
16. 5. 2016, 14:04:08.761 +02	Nabídka účastníka "Mars" v kole č. 98 byla potvrzena
16. 5. 2016, 14:04:08.762 +02	Účastníkovi "Mars" byla odeslána zpráva o potvrzení nabídky s předmětem "Potvrzení nabídky - Kolo č. 98"
16. 5. 2016, 14:04:08.762 +02	Kolo č. 98 bylo ukončeno
16. 5. 2016, 14:04:12.445 +02	Účastník "Mars" otevřel zprávu s předmětem "Potvrzení nabídky - Kolo č. 98"
16. 5. 2016, 14:07:01.644 +02	Vyhodnocení kola č. 98 bylo spuštěno
16. 5. 2016, 14:07:01.644 +02	Vyhodnocení kola č. 98 ukončeno
16. 5. 2016, 14:07:01.754 +02	Účastník "Uran" podal následující nabídku: Úspěšně jste podali následující nabídku: Nejvyšší nabídky z minulého kola: Blok Nabídka B-2 435 500 000 CZK Nové nabídky v tomto kole: Blok Nabídka A-1 97 500 000 CZK Celková nabídka: 533 000 000 CZK NEPOUŽITA absence Eligibilita: 40 Aktivita nabídky: 30 Pro toto kolo je minimální aktivita ve výši 70%. Body eligibility zůstanou pro další kolo na hodnotě 40.
16. 5. 2016, 14:07:01.754 +02	Účastník "Neptun" podal následující nabídku: Úspěšně jste podali následující nabídku: Nejvyšší nabídky z minulého kola: Blok Nabídka A-1 93 750 000 CZK A-2 97 500 000 CZK C 165 600 000 CZK D-1 116 250 000 CZK D-2 116 250 000 CZK Nejsou nové nabídky na žádný blok. Celková nabídka: 589 350 000 CZK NEPOUŽITA absence Eligibilita: 60 Aktivita nabídky: 60 Pro toto kolo je minimální aktivita ve výši 70%. Body eligibility zůstanou pro další kolo na hodnotě 60.

Datum a čas	Událost
16. 5. 2016, 14:07:01.754 +02	Účastník "Mars" podal následující nabídku: Úspěšně jste podali následující nabídku: Nejvyšší nabídky z minulého kola: Blok Nabídka B-1 429 000 000 CZK Nové nabídky v tomto kole: Blok Nabídka A-1 97 500 000 CZK C 172 500 000 CZK D-1 120 900 000 CZK D-2 120 900 000 CZK Celková nabídka: 940 800 000 CZK NEPOUŽITA absence Eligibilita: 80 Aktivita nabídky: 70 Pro toto kolo je minimální aktivita ve výši 70%. Body eligibility zůstanou pro další kolo na hodnotě 80.
16. 5. 2016, 14:07:15.593 +02	Účastník "Mars" si vyžádal protokol "Protokol kola č. 98 (PDF)"
16. 5. 2016, 14:07:18.002 +02	Účastník "Uran" si vyžádal protokol "Protokol kola č. 98 (PDF)"
16. 5. 2016, 14:07:18.250 +02	Účastník "Neptun" si vyžádal protokol "Protokol kola č. 98 (PDF)"
16. 5. 2016, 14:45:00.003 +02	Kolo č. 99 bylo započato - čas ukončení: 16.05.2016 15:05:00 +02
16. 5. 2016, 14:47:00.927 +02	Nabídka účastníka "Uran" v kole č. 99 byla potvrzena
16. 5. 2016, 14:47:00.927 +02	Účastníkovi "Uran" byla odeslána zpráva o potvrzení nabídky s předmětem "Potvrzení nabídky - Kolo č. 99"
16. 5. 2016, 14:47:04.091 +02	Účastník "Uran" otevřel zprávu s předmětem "Potvrzení nabídky - Kolo č. 99"
16. 5. 2016, 14:49:33.101 +02	Nabídka účastníka "Mars" v kole č. 99 byla potvrzena
16. 5. 2016, 14:49:33.101 +02	Účastníkovi "Mars" byla odeslána zpráva o potvrzení nabídky s předmětem "Potvrzení nabídky - Kolo č. 99"
16. 5. 2016, 14:49:36.011 +02	Účastník "Mars" otevřel zprávu s předmětem "Potvrzení nabídky - Kolo č. 99"
16. 5. 2016, 15:00:13.754 +02	Nabídka účastníka "Neptun" v kole č. 99 byla potvrzena
16. 5. 2016, 15:00:13.754 +02	Účastníkovi "Neptun" byla odeslána zpráva o potvrzení nabídky s předmětem "Potvrzení nabídky - Kolo č. 99"
16. 5. 2016, 15:00:13.755 +02	Kolo č. 99 bylo ukončeno
16. 5. 2016, 15:00:18.306 +02	Účastník "Neptun" otevřel zprávu s předmětem "Potvrzení nabídky - Kolo č. 99"
16. 5. 2016, 15:03:01.615 +02	Vyhodnocení kola č. 99 bylo spuštěno
16. 5. 2016, 15:03:01.716 +02	Vyhodnocení kola č. 99 ukončeno
16. 5. 2016, 15:03:01.716 +02	Účastník "Uran" podal následující nabídku: Úspěšně jste podali následující nabídku: Nejvyšší nabídky z minulého kola: Blok Nabídka A-1 97 500 000 CZK B-2 435 500 000 CZK Nejsou nové nabídky na žádný blok. Celková nabídka: 533 000 000 CZK NEPOUŽITA absence Eligibilita: 40 Aktivita nabídky: 30 Pro toto kolo je minimální aktivita ve výši 70%. Body eligibility zůstanou pro další kolo na hodnotě 40.
16. 5. 2016, 15:03:01.716 +02	Účastník "Mars" podal následující nabídku: Úspěšně jste podali následující nabídku: Nejvyšší nabídky z minulého kola: Blok Nabídka B-1 429 000 000 CZK C 172 500 000 CZK D-1 120 900 000 CZK D-2 120 900 000 CZK Nové nabídky v tomto kole: Blok Nabídka A-2 101 250 000 CZK Celková nabídka: 944 550 000 CZK NEPOUŽITA absence Eligibilita: 80 Aktivita nabídky: 70 Pro toto kolo je minimální aktivita ve výši 70%. Body eligibility zůstanou pro další kolo na hodnotě 80.
16. 5. 2016, 15:03:01.716 +02	Účastník "Neptun" podal následující nabídku: Úspěšně jste podali následující nabídku: Nejvyšší nabídky z minulého kola: Blok Nabídka A-2 97 500 000 CZK Nové nabídky v tomto kole: Blok Nabídka A-1 101 250 000 CZK C 179 400 000 CZK D-1 125 550 000 CZK D-2 125 550 000 CZK Celková nabídka: 629 250 000 CZK

Datum a čas	Událost
	NEPOUŽITA absence Eligibilita: 60 Aktivita nabídky: 60 Pro toto kolo je minimální aktivita ve výši 70%. Body eligibility zůstanou pro další kolo na hodnotě 60.
16. 5. 2016, 15:03:09.819 +02	Účastník "Uran" si vyžádal protokol "Protokol kola č. 99 (PDF)"
16. 5. 2016, 15:03:15.654 +02	Účastník "Neptun" si vyžádal protokol "Protokol kola č. 99 (PDF)"
16. 5. 2016, 15:03:18.341 +02	Účastník "Mars" si vyžádal protokol "Protokol kola č. 99 (PDF)"
16. 5. 2016, 15:30:00.000 +02	Kolo č. 100 bylo započato - čas ukončení: 16.05.2016 15:50:00 +02
16. 5. 2016, 15:31:22.095 +02	Nabídka účastníka "Uran" v kole č. 100 byla potvrzena
16. 5. 2016, 15:31:22.095 +02	Účastníkovi "Uran" byla odeslána zpráva o potvrzení nabídky s předmětem "Potvrzení nabídky - Kolo č. 100"
16. 5. 2016, 15:31:25.275 +02	Účastník "Uran" otevřel zprávu s předmětem "Potvrzení nabídky - Kolo č. 100"
16. 5. 2016, 15:33:41.026 +02	Nabídka účastníka "Mars" v kole č. 100 byla potvrzena
16. 5. 2016, 15:33:41.026 +02	Účastníkovi "Mars" byla odeslána zpráva o potvrzení nabídky s předmětem "Potvrzení nabídky - Kolo č. 100"
16. 5. 2016, 15:33:46.349 +02	Účastník "Mars" otevřel zprávu s předmětem "Potvrzení nabídky - Kolo č. 100"
16. 5. 2016, 15:46:03.039 +02	Nabídka účastníka "Neptun" v kole č. 100 byla potvrzena
16. 5. 2016, 15:46:03.040 +02	Účastníkovi "Neptun" byla odeslána zpráva o potvrzení nabídky s předmětem "Potvrzení nabídky - Kolo č. 100"
16. 5. 2016, 15:46:03.040 +02	Kolo č. 100 bylo ukončeno
16. 5. 2016, 15:46:09.855 +02	Účastník "Neptun" otevřel zprávu s předmětem "Potvrzení nabídky - Kolo č. 100"
16. 5. 2016, 15:49:00.934 +02	Vyhodnocení kola č. 100 bylo spuštěno
16. 5. 2016, 15:49:01.048 +02	Vyhodnocení kola č. 100 ukončeno
16. 5. 2016, 15:49:01.048 +02	Účastník "Uran" podal následující nabídku: Úspěšně jste podali následující nabídku: Nejvyšší nabídky z minulého kola: Blok Nabídka B-2 435 500 000 CZK Nové nabídky v tomto kole: Blok Nabídka A-2 105 000 000 CZK Celková nabídka: 540 500 000 CZK NEPOUŽITA absence Eligibilita: 40 Aktivita nabídky: 30 Pro toto kolo je minimální aktivita ve výši 70%. Body eligibility zůstanou pro další kolo na hodnotě 40.
16. 5. 2016, 15:49:01.048 +02	Účastník "Mars" podal následující nabídku: Úspěšně jste podali následující nabídku: Nejvyšší nabídky z minulého kola: Blok Nabídka A-2 101 250 000 CZK B-1 429 000 000 CZK Nové nabídky v tomto kole: Blok Nabídka C 186 300 000 CZK D-1 130 200 000 CZK D-2 130 200 000 CZK Celková nabídka: 976 950 000 CZK NEPOUŽITA absence Eligibilita: 80 Aktivita nabídky: 70 Pro toto kolo je minimální aktivita ve výši 70%. Body eligibility zůstanou pro další kolo na hodnotě 80.
16. 5. 2016, 15:49:01.048 +02	Účastník "Neptun" podal následující nabídku: Úspěšně jste podali následující nabídku: Nejvyšší nabídky z minulého kola: Blok Nabídka A-1 101 250 000 CZK C 179 400 000 CZK D-1 125 550 000 CZK D-2 125 550 000 CZK Nejsou nové nabídky na žádný blok. Celková nabídka: 531 750 000 CZK NEPOUŽITA absence Eligibilita: 60 Aktivita nabídky: 50 Pro toto kolo je minimální aktivita ve výši 70%. Body eligibility zůstanou pro další kolo na hodnotě 60.
16. 5. 2016, 15:49:15.535 +02	Účastník "Mars" si vyžádal protokol "Protokol kola č. 100 (PDF)"
16. 5. 2016, 15:49:16.622 +02	Účastník "Uran" si vyžádal protokol "Protokol kola č. 100 (PDF)"

Datum a čas	Událost
16. 5. 2016, 15:49:41.906 +02	Účastník "Neptun" si vyžádal protokol "Protokol kola č. 100 (PDF)"
16. 5. 2016, 15:50:10.652 +02	Účastník "Neptun" si vyžádal protokol "Protokol kola č. 100 (PDF)"
16. 5. 2016, 16:15:00.000 +02	Kolo č. 101 bylo započato - čas ukončení: 16.05.2016 16:35:00 +02
16. 5. 2016, 16:16:14.275 +02	Nabídka účastníka "Uran" v kole č. 101 byla potvrzena
16. 5. 2016, 16:16:14.275 +02	Účastníkovi "Uran" byla odeslána zpráva o potvrzení nabídky s předmětem "Potvrzení nabídky - Kolo č. 101"
16. 5. 2016, 16:16:17.625 +02	Účastník "Uran" otevřel zprávu s předmětem "Potvrzení nabídky - Kolo č. 101"
16. 5. 2016, 16:19:21.033 +02	Nabídka účastníka "Mars" v kole č. 101 byla potvrzena
16. 5. 2016, 16:19:21.033 +02	Účastníkovi "Mars" byla odeslána zpráva o potvrzení nabídky s předmětem "Potvrzení nabídky - Kolo č. 101"
16. 5. 2016, 16:19:25.159 +02	Účastník "Mars" otevřel zprávu s předmětem "Potvrzení nabídky - Kolo č. 101"
16. 5. 2016, 16:32:32.042 +02	Nabídka účastníka "Neptun" v kole č. 101 byla potvrzena
16. 5. 2016, 16:32:32.042 +02	Účastníkovi "Neptun" byla odeslána zpráva o potvrzení nabídky s předmětem "Potvrzení nabídky - Kolo č. 101"
16. 5. 2016, 16:32:32.042 +02	Kolo č. 101 bylo ukončeno
16. 5. 2016, 16:32:36.313 +02	Účastník "Neptun" otevřel zprávu s předmětem "Potvrzení nabídky - Kolo č. 101"
16. 5. 2016, 16:35:02.674 +02	Výhodnocení kola č. 101 bylo spuštěno
16. 5. 2016, 16:35:02.800 +02	Výhodnocení kola č. 101 ukončeno
16. 5. 2016, 16:35:02.800 +02	Účastník "Uran" podal následující nabídku: Úspěšně jste podali následující nabídku: Nejvyšší nabídky z minulého kola: Blok Nabídka A-2 105 000 000 CZK B-2 435 500 000 CZK Nejsou nové nabídky na žádný blok. Celková nabídka: 540 500 000 CZK NEPOUŽITA absence Eligibility: 40 Aktivita nabídky: 30 Pro toto kolo je minimální aktivita ve výši 70%. Body eligibility zůstanou pro další kolo na hodnotě 40.
16. 5. 2016, 16:35:02.800 +02	Účastník "Mars" podal následující nabídku: Úspěšně jste podali následující nabídku: Nejvyšší nabídky z minulého kola: Blok Nabídka B-1 429 000 000 CZK C 186 300 000 CZK D-1 130 200 000 CZK D-2 130 200 000 CZK Nové nabídky v tomto kole: Blok Nabídka A-1 105 000 000 CZK Celková nabídka: 980 700 000 CZK NEPOUŽITA absence Eligibility: 80 Aktivita nabídky: 70 Pro toto kolo je minimální aktivita ve výši 70%. Body eligibility zůstanou pro další kolo na hodnotě 80.
16. 5. 2016, 16:35:02.800 +02	Účastník "Neptun" podal následující nabídku: Úspěšně jste podali následující nabídku: Nejvyšší nabídky z minulého kola: Blok Nabídka A-1 101 250 000 CZK Nové nabídky v tomto kole: Blok Nabídka C 193 200 000 CZK D-1 134 850 000 CZK D-2 134 850 000 CZK Celková nabídka: 564 150 000 CZK NEPOUŽITA absence Eligibility: 60 Aktivita nabídky: 50 Pro toto kolo je minimální aktivita ve výši 70%. Body eligibility zůstanou pro další kolo na hodnotě 60.
16. 5. 2016, 16:35:11.618 +02	Účastník "Uran" si vyžádal protokol "Protokol kola č. 101 (PDF)"
16. 5. 2016, 16:35:13.481 +02	Účastník "Mars" si vyžádal protokol "Protokol kola č. 101 (PDF)"
16. 5. 2016, 16:35:37.101 +02	Účastník "Neptun" si vyžádal protokol "Protokol kola č. 101 (PDF)"
16. 5. 2016, 16:36:37.930 +02	Zpráva s předmětem "Ukončení 14. aukčního dne " byla zaslána všem účastníkům: "101. kolo bylo posledním aukčním kolem v dnešním dni. Aukce bude pokračovat zítra 17. 5.

Datum a čas	Událost
16. 5. 2016, 16:36:43.943 +02	Účastník "Uran" otevřel zprávu s předmětem "Ukončení 14. aukčního dne "
16. 5. 2016, 16:36:47.043 +02	Účastník "Neptun" otevřel zprávu s předmětem "Ukončení 14. aukčního dne "
16. 5. 2016, 16:36:55.785 +02	Účastník "Mars" otevřel zprávu s předmětem "Ukončení 14. aukčního dne "
16. 5. 2016, 16:37:12.401 +02	Účastník "Mars" se odpojil (login: mars_05; IP: no connection)
16. 5. 2016, 16:37:30.515 +02	Účastník "Neptun" se odpojil (login: neptun_01; IP: no connection)
16. 5. 2016, 16:38:44.121 +02	Účastník "Mars" se přihlásil (login: mars_05; IP: 89.24.191.48:49184)
16. 5. 2016, 16:38:51.383 +02	Účastník "Mars" si vyžádal protokol "Protocol of round 101 (PDF)"
16. 5. 2016, 16:39:13.015 +02	Účastník "Mars" si vyžádal protokol "Protocol of round 94 (PDF)"
16. 5. 2016, 16:39:24.583 +02	Účastník "Mars" si vyžádal protokol "Protocol of round 95 (PDF)"
16. 5. 2016, 16:39:32.703 +02	Účastník "Mars" si vyžádal protokol "Protocol of round 96 (PDF)"
16. 5. 2016, 16:39:42.327 +02	Účastník "Mars" si vyžádal protokol "Protocol of round 97 (PDF)"
16. 5. 2016, 16:39:51.539 +02	Účastník "Mars" si vyžádal protokol "Protocol of round 98 (PDF)"
16. 5. 2016, 16:40:01.623 +02	Účastník "Mars" si vyžádal protokol "Protocol of round 99 (PDF)"
16. 5. 2016, 16:40:11.043 +02	Účastník "Mars" si vyžádal protokol "Protocol of round 100 (PDF)"
16. 5. 2016, 16:40:42.036 +02	Účastník "Mars" se odpojil (login: mars_05; IP: no connection)
16. 5. 2016, 16:41:14.193 +02	Účastník "Uran" se odpojil (login: uran_01; IP: no connection)
16. 5. 2016, 17:12:38.048 +02	Účastník "Uran" se odpojil před celkovým dokončením přihlášení (IP: no connection)
16. 5. 2016, 18:18:05.048 +02	Účastník "Neptun" se odpojil před celkovým dokončením přihlášení (IP: no connection)
17. 5. 2016, 08:08:08.404 +02	Účastník "Uran" se přihlásil (login: uran_01; IP: 160.218.185.63:49288)
17. 5. 2016, 08:08:20.145 +02	Účastník "Uran" se odpojil (login: uran_01; IP: no connection)
17. 5. 2016, 08:10:56.020 +02	Účastník "Uran" se přihlásil (login: uran_01; IP: 160.218.176.106:49308)
17. 5. 2016, 08:11:02.748 +02	Účastník "Uran" se odpojil (login: uran_01; IP: no connection)
17. 5. 2016, 08:12:59.183 +02	Účastník "Uran" se přihlásil (login: uran_01; IP: 217.77.161.17:20077)
17. 5. 2016, 08:25:56.651 +02	Účastník "Neptun" se přihlásil (login: neptun_01; IP: 80.188.20.200:49279)
17. 5. 2016, 08:38:26.949 +02	Účastník "Mars" se přihlásil (login: mars_02; IP: 89.24.191.38:49180)
17. 5. 2016, 09:00:00.001 +02	Kolo č. 102 bylo započato - čas ukončení: 17.05.2016 09:20:00 +02
17. 5. 2016, 09:01:40.525 +02	Nabídka účastníka "Uran" v kole č. 102 byla potvrzena
17. 5. 2016, 09:01:40.525 +02	Účastníkovi "Uran" byla odeslána zpráva o potvrzení nabídky s předmětem "Potvrzení nabídky - Kolo č. 102"
17. 5. 2016, 09:01:43.809 +02	Účastník "Uran" otevřel zprávu s předmětem "Potvrzení nabídky - Kolo č. 102"
17. 5. 2016, 09:05:13.553 +02	Nabídka účastníka "Mars" v kole č. 102 byla potvrzena
17. 5. 2016, 09:05:13.553 +02	Účastníkovi "Mars" byla odeslána zpráva o potvrzení nabídky s předmětem "Potvrzení nabídky - Kolo č. 102"
17. 5. 2016, 09:05:21.594 +02	Účastník "Mars" otevřel zprávu s předmětem "Potvrzení nabídky - Kolo č. 102"
17. 5. 2016, 09:05:43.702 +02	Nabídka účastníka "Neptun" v kole č. 102 byla potvrzena

Datum a čas	Událost
17. 5. 2016, 09:05:43.703 +02	Účastníkovi "Neptun" byla odeslána zpráva o potvrzení nabídky s předmětem "Potvrzení nabídky - Kolo č. 102"
17. 5. 2016, 09:05:43.703 +02	Kolo č. 102 bylo ukončeno
17. 5. 2016, 09:05:50.210 +02	Účastník "Neptun" otevřel zprávu s předmětem "Potvrzení nabídky - Kolo č. 102"
17. 5. 2016, 09:08:00.398 +02	Vyhodnocení kola č. 102 bylo spuštěno
17. 5. 2016, 09:08:00.522 +02	Vyhodnocení kola č. 102 ukončeno
17. 5. 2016, 09:08:00.522 +02	Účastník "Uran" podal následující nabídku: Úspěšně jste podali následující nabídku: Nejvyšší nabídky z minulého kola: Blok Nabídka A-2 105 000 000 CZK B-2 435 500 000 CZK Nejsou nové nabídky na žádný blok. Celková nabídka: 540 500 000 CZK NEPOUŽITA absence Eligibilita: 40 Aktivita nabídky: 30 Pro toto kolo je minimální aktivita ve výši 70%. Body eligibility zůstanou pro další kolo na hodnotě 40.
17. 5. 2016, 09:08:00.522 +02	Účastník "Mars" podal následující nabídku: Úspěšně jste podali následující nabídku: Nejvyšší nabídky z minulého kola: Blok Nabídka A-1 105 000 000 CZK B-1 429 000 000 CZK Nové nabídky v tomto kole: Blok Nabídka C 200 100 000 CZK D-1 139 500 000 CZK Celková nabídka: 873 600 000 CZK NEPOUŽITA absence Eligibilita: 80 Aktivita nabídky: 60 Pro toto kolo je minimální aktivita ve výši 70%. Body eligibility zůstanou pro další kolo na hodnotě 80.
17. 5. 2016, 09:08:00.522 +02	Účastník "Neptun" podal následující nabídku: Úspěšně jste podali následující nabídku: Nejvyšší nabídky z minulého kola: Blok Nabídka C 193 200 000 CZK D-1 134 850 000 CZK D-2 134 850 000 CZK Nové nabídky v tomto kole: Blok Nabídka A-1 108 750 000 CZK Celková nabídka: 571 650 000 CZK NEPOUŽITA absence Eligibilita: 60 Aktivita nabídky: 50 Pro toto kolo je minimální aktivita ve výši 70%. Body eligibility zůstanou pro další kolo na hodnotě 60.
17. 5. 2016, 09:08:18.165 +02	Účastník "Mars" si vyžádal protokol "Protokol kola č. 102 (PDF)"
17. 5. 2016, 09:08:22.426 +02	Účastník "Neptun" si vyžádal protokol "Protokol kola č. 102 (PDF)"
17. 5. 2016, 09:08:24.585 +02	Účastník "Uran" si vyžádal protokol "Protokol kola č. 102 (PDF)"
17. 5. 2016, 09:45:00.001 +02	Kolo č. 103 bylo započato - čas ukončení: 17.05.2016 10:05:00 +02
17. 5. 2016, 09:45:48.048 +02	Nabídka účastníka "Uran" v kole č. 103 byla potvrzena
17. 5. 2016, 09:45:48.049 +02	Účastníkovi "Uran" byla odeslána zpráva o potvrzení nabídky s předmětem "Potvrzení nabídky - Kolo č. 103"
17. 5. 2016, 09:45:50.796 +02	Účastník "Uran" otevřel zprávu s předmětem "Potvrzení nabídky - Kolo č. 103"
17. 5. 2016, 09:49:11.085 +02	Nabídka účastníka "Mars" v kole č. 103 byla potvrzena
17. 5. 2016, 09:49:11.085 +02	Účastníkovi "Mars" byla odeslána zpráva o potvrzení nabídky s předmětem "Potvrzení nabídky - Kolo č. 103"
17. 5. 2016, 09:49:15.221 +02	Účastník "Mars" otevřel zprávu s předmětem "Potvrzení nabídky - Kolo č. 103"
17. 5. 2016, 09:54:09.319 +02	Nabídka účastníka "Neptun" v kole č. 103 byla potvrzena
17. 5. 2016, 09:54:09.319 +02	Účastníkovi "Neptun" byla odeslána zpráva o potvrzení nabídky s předmětem "Potvrzení nabídky - Kolo č. 103"
17. 5. 2016, 09:54:09.319 +02	Kolo č. 103 bylo ukončeno
17. 5. 2016, 09:54:14.278 +02	Účastník "Neptun" otevřel zprávu s předmětem "Potvrzení nabídky - Kolo č. 103"
17. 5. 2016, 09:57:00.027 +02	Vyhodnocení kola č. 103 bylo spuštěno

Datum a čas	Událost
17. 5. 2016, 09:57:00.150 +02	Vyhodnocení kola č. 103 ukončeno
17. 5. 2016, 09:57:00.150 +02	Účastník "Uran" podal následující nabídku: Úspěšně jste podali následující nabídku: Nejvyšší nabídky z minulého kola: Blok Nabídka A-2 105 000 000 CZK B-2 435 500 000 CZK Nejsou nové nabídky na žádný blok. Celková nabídka: 540 500 000 CZK NEPOUŽITA absence Eligibility: 40 Aktivita nabídky: 30 Pro toto kolo je minimální aktivita ve výši 70%. Body eligibility zůstanou pro další kolo na hodnotě 40.
17. 5. 2016, 09:57:00.150 +02	Účastník "Mars" podal následující nabídku: Úspěšně jste podali následující nabídku: Nejvyšší nabídky z minulého kola: Blok Nabídka B-1 429 000 000 CZK C 200 100 000 CZK D-1 139 500 000 CZK Nové nabídky v tomto kole: Blok Nabídka A-2 108 750 000 CZK Celková nabídka: 877 350 000 CZK NEPOUŽITA absence Eligibility: 80 Aktivita nabídky: 60 Pro toto kolo je minimální aktivita ve výši 70%. Body eligibility zůstanou pro další kolo na hodnotě 80.
17. 5. 2016, 09:57:00.150 +02	Účastník "Neptun" podal následující nabídku: Úspěšně jste podali následující nabídku: Nejvyšší nabídky z minulého kola: Blok Nabídka A-1 108 750 000 CZK D-2 134 850 000 CZK Nové nabídky v tomto kole: Blok Nabídka C 207 000 000 CZK D-1 144 150 000 CZK Celková nabídka: 594 750 000 CZK NEPOUŽITA absence Eligibility: 60 Aktivita nabídky: 50 Pro toto kolo je minimální aktivita ve výši 70%. Body eligibility zůstanou pro další kolo na hodnotě 60.
17. 5. 2016, 09:57:19.758 +02	Účastník "Neptun" si vyžádal protokol "Protokol kola č. 103 (PDF)"
17. 5. 2016, 09:57:51.797 +02	Účastník "Uran" si vyžádal protokol "Protokol kola č. 103 (PDF)"
17. 5. 2016, 09:57:52.953 +02	Účastník "Mars" si vyžádal protokol "Protokol kola č. 103 (PDF)"
17. 5. 2016, 10:21:46.990 +02	Účastník "Neptun" si vyžádal protokol "Protokol kola č. 103 (PDF)"
17. 5. 2016, 10:30:00.001 +02	Kolo č. 104 bylo započato - čas ukončení: 17.05.2016 10:50:00 +02
17. 5. 2016, 10:30:59.451 +02	Nabídka účastníka "Uran" v kole č. 104 byla potvrzena
17. 5. 2016, 10:30:59.451 +02	Účastníkovi "Uran" byla odeslána zpráva o potvrzení nabídky s předmětem "Potvrzení nabídky - Kolo č. 104"
17. 5. 2016, 10:31:02.934 +02	Účastník "Uran" otevřel zprávu s předmětem "Potvrzení nabídky - Kolo č. 104"
17. 5. 2016, 10:34:26.429 +02	Nabídka účastníka "Mars" v kole č. 104 byla potvrzena
17. 5. 2016, 10:34:26.429 +02	Účastníkovi "Mars" byla odeslána zpráva o potvrzení nabídky s předmětem "Potvrzení nabídky - Kolo č. 104"
17. 5. 2016, 10:34:29.281 +02	Účastník "Mars" otevřel zprávu s předmětem "Potvrzení nabídky - Kolo č. 104"
17. 5. 2016, 10:37:49.110 +02	Nabídka účastníka "Neptun" v kole č. 104 byla potvrzena
17. 5. 2016, 10:37:49.110 +02	Účastníkovi "Neptun" byla odeslána zpráva o potvrzení nabídky s předmětem "Potvrzení nabídky - Kolo č. 104"
17. 5. 2016, 10:37:49.111 +02	Kolo č. 104 bylo ukončeno
17. 5. 2016, 10:37:53.790 +02	Účastník "Neptun" otevřel zprávu s předmětem "Potvrzení nabídky - Kolo č. 104"
17. 5. 2016, 10:41:00.852 +02	Vyhodnocení kola č. 104 bylo spuštěno
17. 5. 2016, 10:41:00.992 +02	Vyhodnocení kola č. 104 ukončeno
17. 5. 2016, 10:41:00.992 +02	Účastník "Uran" podal následující nabídku: Úspěšně jste podali následující nabídku: Nejvyšší nabídky z minulého kola: Blok Nabídka B-2 435 500 000 CZK Nové nabídky v tomto kole: Blok Nabídka A-2 112 500 000 CZK

Datum a čas	Událost
	Celková nabídka: 548 000 000 CZK NEPOUŽITA absence Eligibilita: 40 Aktivita nabídky: 30 Pro toto kolo je minimální aktivita ve výši 70%. Body eligibility zůstanou pro další kolo na hodnotě 40.
17. 5. 2016, 10:41:00.992 +02	Účastník "Mars" podal následující nabídku: Úspěšně jste podali následující nabídku: Nejvyšší nabídky z minulého kola: Blok Nabídka A-2 108 750 000 CZK B-1 429 000 000 CZK Nové nabídky v tomto kole: Blok Nabídka C 213 900 000 CZK D-2 139 500 000 CZK Celková nabídka: 891 150 000 CZK NEPOUŽITA absence Eligibilita: 80 Aktivita nabídky: 60 Pro toto kolo je minimální aktivita ve výši 70%. Body eligibility zůstanou pro další kolo na hodnotě 80.
17. 5. 2016, 10:41:00.992 +02	Účastník "Neptun" podal následující nabídku: Úspěšně jste podali následující nabídku: Nejvyšší nabídky z minulého kola: Blok Nabídka A-1 108 750 000 CZK C 207 000 000 CZK D-1 144 150 000 CZK D-2 134 850 000 CZK Nové nabídky v tomto kole: Blok Nabídka A-2 112 500 000 CZK Celková nabídka: 707 250 000 CZK NEPOUŽITA absence Eligibilita: 60 Aktivita nabídky: 60 Pro toto kolo je minimální aktivita ve výši 70%. Body eligibility zůstanou pro další kolo na hodnotě 60.
17. 5. 2016, 10:41:12.473 +02	Účastník "Mars" si vyžádal protokol "Protokol kola č. 104 (PDF)"
17. 5. 2016, 10:41:14.404 +02	Účastník "Uran" si vyžádal protokol "Protokol kola č. 104 (PDF)"
17. 5. 2016, 10:41:20.607 +02	Účastník "Neptun" si vyžádal protokol "Protokol kola č. 104 (PDF)"
17. 5. 2016, 11:15:00.000 +02	Kolo č. 105 bylo započato - čas ukončení: 17.05.2016 11:35:00 +02
17. 5. 2016, 11:16:22.421 +02	Nabídka účastníka "Uran" v kole č. 105 byla potvrzena
17. 5. 2016, 11:16:22.421 +02	Účastníkovi "Uran" byla odeslána zpráva o potvrzení nabídky s předmětem "Potvrzení nabídky - Kolo č. 105"
17. 5. 2016, 11:16:25.192 +02	Účastník "Uran" otevřel zprávu s předmětem "Potvrzení nabídky - Kolo č. 105"
17. 5. 2016, 11:19:45.241 +02	Nabídka účastníka "Mars" v kole č. 105 byla potvrzena
17. 5. 2016, 11:19:45.241 +02	Účastníkovi "Mars" byla odeslána zpráva o potvrzení nabídky s předmětem "Potvrzení nabídky - Kolo č. 105"
17. 5. 2016, 11:19:48.829 +02	Účastník "Mars" otevřel zprávu s předmětem "Potvrzení nabídky - Kolo č. 105"
17. 5. 2016, 11:29:47.922 +02	Nabídka účastníka "Neptun" v kole č. 105 byla potvrzena
17. 5. 2016, 11:29:47.922 +02	Účastníkovi "Neptun" byla odeslána zpráva o potvrzení nabídky s předmětem "Potvrzení nabídky - Kolo č. 105"
17. 5. 2016, 11:29:47.923 +02	Kolo č. 105 bylo ukončeno
17. 5. 2016, 11:29:52.766 +02	Účastník "Neptun" otevřel zprávu s předmětem "Potvrzení nabídky - Kolo č. 105"
17. 5. 2016, 11:32:02.081 +02	Vyhodnocení kola č. 105 bylo spuštěno
17. 5. 2016, 11:32:02.470 +02	Vyhodnocení kola č. 105 ukončeno
17. 5. 2016, 11:32:02.470 +02	Účastník "Uran" podal následující nabídku: Úspěšně jste podali následující nabídku: Nejvyšší nabídky z minulého kola: Blok Nabídka B-2 435 500 000 CZK Nové nabídky v tomto kole: Blok Nabídka A-1 112 500 000 CZK Celková nabídka: 548 000 000 CZK NEPOUŽITA absence Eligibilita: 40 Aktivita nabídky: 30 Pro toto kolo je minimální aktivita ve výši 70%. Body eligibility zůstanou pro další kolo na hodnotě 40.
17. 5. 2016, 11:32:02.470 +02	Účastník "Mars" podal následující nabídku: Úspěšně jste podali následující nabídku: Nejvyšší nabídky z minulého kola: Blok Nabídka B-1 429 000 000 CZK C 213 900 000 CZK D-2 139 500 000 CZK Nové nabídky v tomto kole:

Datum a čas	Událost
	Blok Nabídka A-1 112 500 000 CZK Celková nabídka: 894 900 000 CZK NEPOUŽITA absence Eligibilita: 80 Aktivita nabídky: 60 Pro toto kolo je minimální aktivita ve výši 70%. Body eligibility zůstanou pro další kolo na hodnotě 80.
17. 5. 2016, 11:32:02.470 +02	Účastník "Neptun" podal následující nabídku: Úspěšně jste podali následující nabídku: Nejvyšší nabídky z minulého kola: Blok Nabídka A-1 108 750 000 CZK A-2 112 500 000 CZK D-1 144 150 000 CZK Nové nabídky v tomto kole: Blok Nabídka C 220 800 000 CZK D-2 144 150 000 CZK Celková nabídka: 730 350 000 CZK NEPOUŽITA absence Eligibilita: 60 Aktivita nabídky: 60 Pro toto kolo je minimální aktivita ve výši 70%. Body eligibility zůstanou pro další kolo na hodnotě 60.
17. 5. 2016, 11:32:20.869 +02	Účastník "Uran" si vyžádal protokol "Protokol kola č. 105 (PDF)"
17. 5. 2016, 11:32:30.074 +02	Účastník "Neptun" si vyžádal protokol "Protokol kola č. 105 (PDF)"
17. 5. 2016, 11:32:52.741 +02	Účastník "Mars" si vyžádal protokol "Protokol kola č. 105 (PDF)"
17. 5. 2016, 14:00:00.002 +02	Kolo č. 106 bylo započato - čas ukončení: 17.05.2016 14:20:00 +02
17. 5. 2016, 14:01:17.769 +02	Nabídka účastníka "Uran" v kole č. 106 byla potvrzena
17. 5. 2016, 14:01:17.769 +02	Účastníkovi "Uran" byla odeslána zpráva o potvrzení nabídky s předmětem "Potvrzení nabídky - Kolo č. 106"
17. 5. 2016, 14:01:20.648 +02	Účastník "Uran" otevřel zprávu s předmětem "Potvrzení nabídky - Kolo č. 106"
17. 5. 2016, 14:05:19.929 +02	Nabídka účastníka "Mars" v kole č. 106 byla potvrzena
17. 5. 2016, 14:05:19.929 +02	Účastníkovi "Mars" byla odeslána zpráva o potvrzení nabídky s předmětem "Potvrzení nabídky - Kolo č. 106"
17. 5. 2016, 14:05:22.323 +02	Účastník "Mars" otevřel zprávu s předmětem "Potvrzení nabídky - Kolo č. 106"
17. 5. 2016, 14:05:50.575 +02	Nabídka účastníka "Neptun" v kole č. 106 byla potvrzena
17. 5. 2016, 14:05:50.575 +02	Účastníkovi "Neptun" byla odeslána zpráva o potvrzení nabídky s předmětem "Potvrzení nabídky - Kolo č. 106"
17. 5. 2016, 14:05:50.575 +02	Kolo č. 106 bylo ukončeno
17. 5. 2016, 14:05:55.733 +02	Účastník "Neptun" otevřel zprávu s předmětem "Potvrzení nabídky - Kolo č. 106"
17. 5. 2016, 14:09:00.356 +02	Vyhodnocení kola č. 106 bylo spuštěno
17. 5. 2016, 14:09:00.482 +02	Vyhodnocení kola č. 106 ukončeno
17. 5. 2016, 14:09:00.482 +02	Účastník "Uran" podal následující nabídku: Úspěšně jste podali následující nabídku: Nejvyšší nabídky z minulého kola: Blok Nabídka B-2 435 500 000 CZK Nové nabídky v tomto kole: Blok Nabídka A-1 116 250 000 CZK Celková nabídka: 551 750 000 CZK NEPOUŽITA absence Eligibilita: 40 Aktivita nabídky: 30 Pro toto kolo je minimální aktivita ve výši 70%. Body eligibility zůstanou pro další kolo na hodnotě 40.
17. 5. 2016, 14:09:00.482 +02	Účastník "Mars" podal následující nabídku: Úspěšně jste podali následující nabídku: Nejvyšší nabídky z minulého kola: Blok Nabídka A-1 112 500 000 CZK B-1 429 000 000 CZK Nové nabídky v tomto kole: Blok Nabídka C 227 700 000 CZK D-1 148 800 000 CZK Celková nabídka: 918 000 000 CZK NEPOUŽITA absence Eligibilita: 80 Aktivita nabídky: 60 Pro toto kolo je minimální aktivita ve výši 70%. Body eligibility zůstanou pro další kolo na hodnotě 80.

Datum a čas	Událost
17. 5. 2016, 14:09:00.482 +02	Účastník "Neptun" podal následující nabídku: Úspěšně jste podali následující nabídku: Nejvyšší nabídky z minulého kola: Blok Nabídka A-2 112 500 000 CZK C 220 800 000 CZK D-1 144 150 000 CZK D-2 144 150 000 CZK Nové nabídky v tomto kole: Blok Nabídka A-1 116 250 000 CZK Celková nabídka: 737 850 000 CZK NEPOUŽITA absence Eligibilita: 60 Aktivita nabídky: 60 Pro toto kolo je minimální aktivita ve výši 70%. Body eligibility zůstanou pro další kolo na hodnotě 60.
17. 5. 2016, 14:09:11.646 +02	Účastník "Neptun" si vyžádal protokol "Protokol kola č. 106 (PDF)"
17. 5. 2016, 14:09:14.661 +02	Účastník "Mars" si vyžádal protokol "Protokol kola č. 106 (PDF)"
17. 5. 2016, 14:09:16.196 +02	Účastník "Uran" si vyžádal protokol "Protokol kola č. 106 (PDF)"
17. 5. 2016, 14:45:00.001 +02	Kolo č. 107 bylo započato - čas ukončení: 17.05.2016 15:05:00 +02
17. 5. 2016, 14:46:09.690 +02	Nabídka účastníka "Uran" v kole č. 107 byla potvrzena
17. 5. 2016, 14:46:09.690 +02	Účastníkovi "Uran" byla odeslána zpráva o potvrzení nabídky s předmětem "Potvrzení nabídky - Kolo č. 107"
17. 5. 2016, 14:46:13.293 +02	Účastník "Uran" otevřel zprávu s předmětem "Potvrzení nabídky - Kolo č. 107"
17. 5. 2016, 14:50:12.561 +02	Nabídka účastníka "Mars" v kole č. 107 byla potvrzena
17. 5. 2016, 14:50:12.562 +02	Účastníkovi "Mars" byla odeslána zpráva o potvrzení nabídky s předmětem "Potvrzení nabídky - Kolo č. 107"
17. 5. 2016, 14:50:15.357 +02	Účastník "Mars" otevřel zprávu s předmětem "Potvrzení nabídky - Kolo č. 107"
17. 5. 2016, 14:53:14.502 +02	Nabídka účastníka "Neptun" v kole č. 107 byla potvrzena
17. 5. 2016, 14:53:14.502 +02	Účastníkovi "Neptun" byla odeslána zpráva o potvrzení nabídky s předmětem "Potvrzení nabídky - Kolo č. 107"
17. 5. 2016, 14:53:14.502 +02	Kolo č. 107 bylo ukončeno
17. 5. 2016, 14:53:25.774 +02	Účastník "Neptun" otevřel zprávu s předmětem "Potvrzení nabídky - Kolo č. 107"
17. 5. 2016, 14:55:59.352 +02	Vyhodnocení kola č. 107 bylo spuštěno
17. 5. 2016, 14:55:59.454 +02	Vyhodnocení kola č. 107 ukončeno
17. 5. 2016, 14:55:59.454 +02	Účastník "Uran" podal následující nabídku: Úspěšně jste podali následující nabídku: Nejvyšší nabídky z minulého kola: Blok Nabídka A-1 116 250 000 CZK B-2 435 500 000 CZK Nejsou nové nabídky na žádný blok. Celková nabídka: 551 750 000 CZK NEPOUŽITA absence Eligibilita: 40 Aktivita nabídky: 30 Pro toto kolo je minimální aktivita ve výši 70%. Body eligibility zůstanou pro další kolo na hodnotě 40.
17. 5. 2016, 14:55:59.454 +02	Účastník "Mars" podal následující nabídku: Úspěšně jste podali následující nabídku: Nejvyšší nabídky z minulého kola: Blok Nabídka B-1 429 000 000 CZK C 227 700 000 CZK D-1 148 800 000 CZK Nové nabídky v tomto kole: Blok Nabídka A-2 116 250 000 CZK Celková nabídka: 921 750 000 CZK NEPOUŽITA absence Eligibilita: 80 Aktivita nabídky: 60 Pro toto kolo je minimální aktivita ve výši 70%. Body eligibility zůstanou pro další kolo na hodnotě 80.
17. 5. 2016, 14:55:59.454 +02	Účastník "Neptun" podal následující nabídku: Úspěšně jste podali následující nabídku: Nejvyšší nabídky z minulého kola: Blok Nabídka A-2 112 500 000 CZK D-2 144 150 000

Datum a čas	Událost
	CZK Nové nabídky v tomto kole: Blok Nabídka A-1 120 000 000 CZK B-1 435 500 000 CZK D-1 153 450 000 CZK Celková nabídka: 965 600 000 CZK NEPOUŽITA absence Eligibility: 60 Aktivita nabídky: 60 Pro toto kolo je minimální aktivita ve výši 70%. Body eligibility zůstanou pro další kolo na hodnotě 60.
17. 5. 2016, 14:56:10.533 +02	Účastník "Mars" si vyžádal protokol "Protokol kola č. 107 (PDF)"
17. 5. 2016, 14:56:12.197 +02	Účastník "Uran" si vyžádal protokol "Protokol kola č. 107 (PDF)"
17. 5. 2016, 14:56:12.338 +02	Účastník "Neptun" si vyžádal protokol "Protokol kola č. 107 (PDF)"
17. 5. 2016, 15:30:00.000 +02	Kolo č. 108 bylo započato - čas ukončení: 17.05.2016 15:50:00 +02
17. 5. 2016, 15:31:18.841 +02	Nabídka účastníka "Uran" v kole č. 108 byla potvrzena
17. 5. 2016, 15:31:18.841 +02	Účastníkovi "Uran" byla odeslána zpráva o potvrzení nabídky s předmětem "Potvrzení nabídky - Kolo č. 108"
17. 5. 2016, 15:31:21.472 +02	Účastník "Uran" otevřel zprávu s předmětem "Potvrzení nabídky - Kolo č. 108"
17. 5. 2016, 15:31:31.193 +02	Nabídka účastníka "Neptun" v kole č. 108 byla potvrzena
17. 5. 2016, 15:31:31.193 +02	Účastníkovi "Neptun" byla odeslána zpráva o potvrzení nabídky s předmětem "Potvrzení nabídky - Kolo č. 108"
17. 5. 2016, 15:31:35.418 +02	Účastník "Neptun" otevřel zprávu s předmětem "Potvrzení nabídky - Kolo č. 108"
17. 5. 2016, 15:36:15.401 +02	Nabídka účastníka "Mars" v kole č. 108 byla potvrzena
17. 5. 2016, 15:36:15.402 +02	Účastníkovi "Mars" byla odeslána zpráva o potvrzení nabídky s předmětem "Potvrzení nabídky - Kolo č. 108"
17. 5. 2016, 15:36:15.402 +02	Kolo č. 108 bylo ukončeno
17. 5. 2016, 15:36:18.003 +02	Účastník "Mars" otevřel zprávu s předmětem "Potvrzení nabídky - Kolo č. 108"
17. 5. 2016, 15:38:59.717 +02	Vyhodnocení kola č. 108 bylo spuštěno
17. 5. 2016, 15:38:59.866 +02	Vyhodnocení kola č. 108 ukončeno
	Účastník "Uran" podal následující nabídku: Úspěšně jste podali následující nabídku: Nejvyšší nabídky z minulého kola: Blok Nabídka B-2 435 500 000 CZK Nové nabídky v tomto kole: Blok Nabídka A-2 120 000 000 CZK Celková nabídka: 555 500 000 CZK NEPOUŽITA absence Eligibility: 40 Aktivita nabídky: 30 Pro toto kolo je minimální aktivita ve výši 70%. Body eligibility zůstanou pro další kolo na hodnotě 40.
17. 5. 2016, 15:38:59.866 +02	Účastník "Neptun" podal následující nabídku: Úspěšně jste podali následující nabídku: Nejvyšší nabídky z minulého kola: Blok Nabídka A-1 120 000 000 CZK B-1 435 500 000
	CZK D-1 153 450 000 CZK D-2 144 150 000 CZK Nové nabídky v tomto kole: Blok Nabídka A-2 120 000 000 CZK Celková nabídka: 973 100 000 CZK NEPOUŽITA absence Eligibility: 60 Aktivita nabídky: 60 Pro toto kolo je minimální aktivita ve výši 70%. Body eligibility zůstanou pro další kolo na hodnotě 60.
17. 5. 2016, 15:38:59.866 +02	Účastník "Mars" podal následující nabídku: Úspěšně jste podali následující nabídku: Nejvyšší nabídky z minulého kola: Blok Nabídka A-2 116 250 000 CZK C 227 700 000 CZK Nové nabídky v tomto kole: Blok Nabídka A-1 123 750 000 CZK D-2 148 800 000 CZK Celková nabídka: 616 500 000 CZK NEPOUŽITA absence Eligibility: 80 Aktivita nabídky: 50 Pro toto kolo je minimální aktivita ve výši 70%. Body eligibility budou pro další kolo sníženy na 72.
17. 5. 2016, 15:39:13.757 +02	Účastník "Mars" si vyžádal protokol "Protokol kola č. 108 (PDF)"

Datum a čas	Událost
17. 5. 2016, 15:39:18.632 +02	Účastník "Uran" si vyžádal protokol "Protokol kola č. 108 (PDF)"
17. 5. 2016, 15:39:39.898 +02	Účastník "Neptun" si vyžádal protokol "Protokol kola č. 108 (PDF)"
17. 5. 2016, 15:41:34.601 +02	Účastník "Uran" si vyžádal protokol "Protokol kola č. 108 (PDF)"
17. 5. 2016, 16:15:00.000 +02	Kolo č. 109 bylo započato - čas ukončení: 17.05.2016 16:35:00 +02
17. 5. 2016, 16:16:08.589 +02	Nabídka účastníka "Uran" v kole č. 109 byla potvrzena
17. 5. 2016, 16:16:08.589 +02	Účastníkovi "Uran" byla odeslána zpráva o potvrzení nabídky s předmětem "Potvrzení nabídky - Kolo č. 109"
17. 5. 2016, 16:16:12.420 +02	Účastník "Uran" otevřel zprávu s předmětem "Potvrzení nabídky - Kolo č. 109"
17. 5. 2016, 16:16:26.026 +02	Nabídka účastníka "Neptun" v kole č. 109 byla potvrzena
17. 5. 2016, 16:16:26.026 +02	Účastníkovi "Neptun" byla odeslána zpráva o potvrzení nabídky s předmětem "Potvrzení nabídky - Kolo č. 109"
17. 5. 2016, 16:16:31.538 +02	Účastník "Neptun" otevřel zprávu s předmětem "Potvrzení nabídky - Kolo č. 109"
17. 5. 2016, 16:21:00.586 +02	Nabídka účastníka "Mars" v kole č. 109 byla potvrzena
17. 5. 2016, 16:21:00.586 +02	Účastníkovi "Mars" byla odeslána zpráva o potvrzení nabídky s předmětem "Potvrzení nabídky - Kolo č. 109"
17. 5. 2016, 16:21:00.586 +02	Kolo č. 109 bylo ukončeno
17. 5. 2016, 16:21:04.425 +02	Účastník "Mars" otevřel zprávu s předmětem "Potvrzení nabídky - Kolo č. 109"
17. 5. 2016, 16:24:00.462 +02	Vyhodnocení kola č. 109 bylo spuštěno
17. 5. 2016, 16:24:00.596 +02	Vyhodnocení kola č. 109 ukončeno
17. 5. 2016, 16:24:00.596 +02	Účastník "Uran" podal následující nabídku: Úspěšně jste podali následující nabídku: Nejvyšší nabídky z minulého kola: Blok Nabídka A-2 120 000 000 CZK B-2 435 500 000 CZK Nejsou nové nabídky na žádný blok. Celková nabídka: 555 500 000 CZK NEPOUŽITA absence Eligibility: 40 Aktivita nabídky: 30 Pro toto kolo je minimální aktivita ve výši 70%. Body eligibility zůstanou pro další kolo na hodnotě 40.
17. 5. 2016, 16:24:00.596 +02	Účastník "Neptun" podal následující nabídku: Úspěšně jste podali následující nabídku: Nejvyšší nabídky z minulého kola: Blok Nabídka B-1 435 500 000 CZK D-1 153 450 000 CZK Nové nabídky v tomto kole: Blok Nabídka A-1 127 500 000 CZK A-2 123 750 000 CZK D-2 153 450 000 CZK Celková nabídka: 993 650 000 CZK NEPOUŽITA absence Eligibility: 60 Aktivita nabídky: 60 Pro toto kolo je minimální aktivita ve výši 70%. Body eligibility zůstanou pro další kolo na hodnotě 60.
17. 5. 2016, 16:24:00.596 +02	Účastník "Mars" podal následující nabídku: Úspěšně jste podali následující nabídku: Nejvyšší nabídky z minulého kola: Blok Nabídka A-1 123 750 000 CZK C 227 700 000 CZK D-2 148 800 000 CZK Nové nabídky v tomto kole: Blok Nabídka A-2 123 750 000 CZK Celková nabídka: 624 000 000 CZK NEPOUŽITA absence Eligibility: 72 Aktivita nabídky: 50 Pro toto kolo je minimální aktivita ve výši 70%. Body eligibility zůstanou pro další kolo na hodnotě 72.
17. 5. 2016, 16:24:11.253 +02	Účastník "Mars" si vyžádal protokol "Protokol kola č. 109 (PDF)"
17. 5. 2016, 16:24:17.425 +02	Účastník "Uran" si vyžádal protokol "Protokol kola č. 109 (PDF)"
17. 5. 2016, 16:24:21.830 +02	Účastník "Neptun" si vyžádal protokol "Protokol kola č. 109 (PDF)"

Datum a čas	Událost
17. 5. 2016, 16:25:44.866 +02	Zpráva s předmětem "Ukončení 15. aukčního dne " byla zaslána všem účastníkům: "109. kolo bylo posledním aukčním kolem v dnešním dni. Aukce bude pokračovat zítra 18. 5. 2016. 110. kolo začne v 9:00. "
17. 5. 2016, 16:25:50.605 +02	Účastník "Mars" otevřel zprávu s předmětem "Ukončení 15. aukčního dne "
17. 5. 2016, 16:25:51.721 +02	Účastník "Uran" otevřel zprávu s předmětem "Ukončení 15. aukčního dne "
17. 5. 2016, 16:25:54.958 +02	Účastník "Neptun" otevřel zprávu s předmětem "Ukončení 15. aukčního dne "
17. 5. 2016, 16:26:00.433 +02	Účastník "Mars" se odpojil (login: mars_02; IP: no connection)
17. 5. 2016, 16:26:19.713 +02	Účastník "Neptun" se odpojil (login: neptun_01; IP: no connection)
17. 5. 2016, 16:26:54.775 +02	Účastník "Mars" se přihlásil (login: mars_02; IP: 89.24.191.48:49185)
17. 5. 2016, 16:27:18.795 +02	Účastník "Mars" si vyžádal protokol "Protocol of round 102 (PDF)"
17. 5. 2016, 16:27:35.807 +02	Účastník "Mars" si vyžádal protokol "Protocol of round 103 (PDF)"
17. 5. 2016, 16:27:56.543 +02	Účastník "Mars" si vyžádal protokol "Protocol of round 104 (PDF)"
17. 5. 2016, 16:28:08.743 +02	Účastník "Mars" si vyžádal protokol "Protocol of round 105 (PDF)"
17. 5. 2016, 16:28:26.083 +02	Účastník "Mars" si vyžádal protokol "Protocol of round 106 (PDF)"
17. 5. 2016, 16:28:33.999 +02	Účastník "Mars" si vyžádal protokol "Protocol of round 107 (PDF)"
17. 5. 2016, 16:28:40.587 +02	Účastník "Mars" si vyžádal protokol "Protocol of round 108 (PDF)"
17. 5. 2016, 16:28:47.503 +02	Účastník "Mars" si vyžádal protokol "Protocol of round 109 (PDF)"
17. 5. 2016, 16:29:10.335 +02	Účastník "Mars" se odpojil (login: mars_02; IP: no connection)
17. 5. 2016, 16:30:43.834 +02	Účastník "Uran" se odpojil (login: uran_01; IP: no connection)
17. 5. 2016, 16:34:43.884 +02	Účastník "Uran" se odpojil před celkovým dokončením přihlášení (IP: no connection)
17. 5. 2016, 16:54:16.061 +02	Účastník "Neptun" se odpojil před celkovým dokončením přihlášení (IP: no connection)
17. 5. 2016, 19:34:57.591 +02	Účastník "Uran" se odpojil před celkovým dokončením přihlášení (IP: no connection)
17. 5. 2016, 22:35:09.336 +02	Účastník "Uran" se odpojil před celkovým dokončením přihlášení (IP: no connection)
18. 5. 2016, 01:35:21.033 +02	Účastník "Uran" se odpojil před celkovým dokončením přihlášení (IP: no connection)
18. 5. 2016, 04:35:32.844 +02	Účastník "Uran" se odpojil před celkovým dokončením přihlášení (IP: no connection)
18. 5. 2016, 07:35:44.745 +02	Účastník "Uran" se odpojil před celkovým dokončením přihlášení (IP: no connection)
18. 5. 2016, 08:17:10.019 +02	Účastník "Uran" se přihlásil (login: uran_01; IP: 160.218.185.63:49301)
18. 5. 2016, 08:17:14.921 +02	Účastník "Uran" se odpojil (login: uran_01; IP: no connection)
18. 5. 2016, 08:19:43.129 +02	Účastník "Uran" se přihlásil (login: uran_01; IP: 160.218.176.106:49358)
18. 5. 2016, 08:19:49.444 +02	Účastník "Uran" se odpojil (login: uran_01; IP: no connection)
18. 5. 2016, 08:22:33.391 +02	Účastník "Uran" se přihlásil (login: uran_01; IP: 217.77.161.17:20152)
18. 5. 2016, 08:38:42.069 +02	Účastník "Mars" se přihlásil (login: mars_04; IP: 89.24.191.38:49179)
18. 5. 2016, 08:54:34.168 +02	Účastník "Neptun" se přihlásil (login: neptun_01; IP: 80.188.20.200:49320)
18. 5. 2016, 09:00:00.001 +02	Kolo č. 110 bylo započato - čas ukončení: 18.05.2016 09:20:00 +02

Datum a čas	Událost
18. 5. 2016, 09:01:20.187 +02	Nabídka účastníka "Uran" v kole č. 110 byla potvrzena
18. 5. 2016, 09:01:20.188 +02	Účastníkovi "Uran" byla odeslána zpráva o potvrzení nabídky s předmětem "Potvrzení nabídky - Kolo č. 110"
18. 5. 2016, 09:01:24.143 +02	Účastník "Uran" otevřel zprávu s předmětem "Potvrzení nabídky - Kolo č. 110"
18. 5. 2016, 09:03:30.853 +02	Nabídka účastníka "Mars" v kole č. 110 byla potvrzena
18. 5. 2016, 09:03:30.853 +02	Účastníkovi "Mars" byla odeslána zpráva o potvrzení nabídky s předmětem "Potvrzení nabídky - Kolo č. 110"
18. 5. 2016, 09:03:33.426 +02	Účastník "Mars" otevřel zprávu s předmětem "Potvrzení nabídky - Kolo č. 110"
18. 5. 2016, 09:12:24.538 +02	Nabídka účastníka "Neptun" v kole č. 110 byla potvrzena
18. 5. 2016, 09:12:24.538 +02	Účastníkovi "Neptun" byla odeslána zpráva o potvrzení nabídky s předmětem "Potvrzení nabídky - Kolo č. 110"
18. 5. 2016, 09:12:24.539 +02	Kolo č. 110 bylo ukončeno
18. 5. 2016, 09:12:31.230 +02	Účastník "Neptun" otevřel zprávu s předmětem "Potvrzení nabídky - Kolo č. 110"
18. 5. 2016, 09:15:02.003 +02	Vyhodnocení kola č. 110 bylo spuštěno
18. 5. 2016, 09:15:02.273 +02	Vyhodnocení kola č. 110 ukončeno
18. 5. 2016, 09:15:02.273 +02	Účastník "Uran" podal následující nabídku: Úspěšně jste podali následující nabídku: Nejvyšší nabídky z minulého kola: Blok Nabídka B-2 435 500 000 CZK Nové nabídky v tomto kole: Blok Nabídka A-2 127 500 000 CZK Celková nabídka: 563 000 000 CZK NEPOUŽITA absence Eligibility: 40 Aktivita nabídky: 30 Pro toto kolo je minimální aktivita ve výši 70%. Body eligibility zůstanou pro další kolo na hodnotě 40.
18. 5. 2016, 09:15:02.273 +02	Účastník "Mars" podal následující nabídku: Úspěšně jste podali následující nabídku: Nejvyšší nabídky z minulého kola: Blok Nabídka C 227 700 000 CZK Nové nabídky v tomto kole: Blok Nabídka A-1 131 250 000 CZK A-2 127 500 000 CZK D-1 158 100 000 CZK Celková nabídka: 644 550 000 CZK NEPOUŽITA absence Eligibility: 72 Aktivita nabídky: 50 Pro toto kolo je minimální aktivita ve výši 70%. Body eligibility zůstanou pro další kolo na hodnotě 72.
18. 5. 2016, 09:15:02.273 +02	Účastník "Neptun" podal následující nabídku: Úspěšně jste podali následující nabídku: Nejvyšší nabídky z minulého kola: Blok Nabídka A-1 127 500 000 CZK A-2 123 750 000 CZK B-1 435 500 000 CZK D-1 153 450 000 CZK D-2 153 450 000 CZK Nejsou nové nabídky na žádný blok. Celková nabídka: 993 650 000 CZK NEPOUŽITA absence Eligibility: 60 Aktivita nabídky: 60 Pro toto kolo je minimální aktivita ve výši 70%. Body eligibility zůstanou pro další kolo na hodnotě 60.
18. 5. 2016, 09:15:17.371 +02	Účastník "Uran" si vyžádal protokol "Protokol kola č. 110 (PDF)"
18. 5. 2016, 09:15:18.997 +02	Účastník "Mars" si vyžádal protokol "Protokol kola č. 110 (PDF)"
18. 5. 2016, 09:16:08.478 +02	Účastník "Neptun" si vyžádal protokol "Protokol kola č. 110 (PDF)"
18. 5. 2016, 09:45:00.002 +02	Kolo č. 111 bylo započato - čas ukončení: 18.05.2016 10:05:00 +02
18. 5. 2016, 09:45:50.416 +02	Nabídka účastníka "Uran" v kole č. 111 byla potvrzena
18. 5. 2016, 09:45:50.416 +02	Účastníkovi "Uran" byla odeslána zpráva o potvrzení nabídky s předmětem "Potvrzení nabídky - Kolo č. 111"
18. 5. 2016, 09:45:53.373 +02	Účastník "Uran" otevřel zprávu s předmětem "Potvrzení nabídky - Kolo č. 111"
18. 5. 2016, 09:48:55.505 +02	Nabídka účastníka "Mars" v kole č. 111 byla potvrzena

Datum a čas	Událost
18. 5. 2016, 09:48:55.505 +02	Účastníkovi "Mars" byla odeslána zpráva o potvrzení nabídky s předmětem "Potvrzení nabídky - Kolo č. 111"
18. 5. 2016, 09:49:00.341 +02	Účastník "Mars" otevřel zprávu s předmětem "Potvrzení nabídky - Kolo č. 111"
18. 5. 2016, 09:57:17.142 +02	Nabídka účastníka "Neptun" v kole č. 111 byla potvrzena
18. 5. 2016, 09:57:17.142 +02	Účastníkovi "Neptun" byla odeslána zpráva o potvrzení nabídky s předmětem "Potvrzení nabídky - Kolo č. 111"
18. 5. 2016, 09:57:17.142 +02	Kolo č. 111 bylo ukončeno
18. 5. 2016, 09:57:22.478 +02	Účastník "Neptun" otevřel zprávu s předmětem "Potvrzení nabídky - Kolo č. 111"
18. 5. 2016, 10:00:00.221 +02	Vyhodnocení kola č. 111 bylo spuštěno
18. 5. 2016, 10:00:00.343 +02	Vyhodnocení kola č. 111 ukončeno
18. 5. 2016, 10:00:00.343 +02	Účastník "Uran" podal následující nabídku: Úspěšně jste podali následující nabídku: Nejvyšší nabídky z minulého kola: Blok Nabídka A-2 127 500 000 CZK B-2 435 500 000 CZK Nejsou nové nabídky na žádný blok. Celková nabídka: 563 000 000 CZK NEPOUŽITA absence Eligibilita: 40 Aktivita nabídky: 30 Pro toto kolo je minimální aktivita ve výši 70%. Body eligibility zůstanou pro další kolo na hodnotě 40.
18. 5. 2016, 10:00:00.343 +02	Účastník "Mars" podal následující nabídku: Úspěšně jste podali následující nabídku: Nejvyšší nabídky z minulého kola: Blok Nabídka A-1 131 250 000 CZK C 227 700 000 CZK D-1 158 100 000 CZK Nové nabídky v tomto kole: Blok Nabídka A-2 131 250 000 CZK Celková nabídka: 648 300 000 CZK NEPOUŽITA absence Eligibilita: 72 Aktivita nabídky: 50 Pro toto kolo je minimální aktivita ve výši 70%. Body eligibility zůstanou pro další kolo na hodnotě 72.
18. 5. 2016, 10:00:00.343 +02	Účastník "Neptun" podal následující nabídku: Úspěšně jste podali následující nabídku: Nejvyšší nabídky z minulého kola: Blok Nabídka B-1 435 500 000 CZK D-2 153 450 000 CZK Nové nabídky v tomto kole: Blok Nabídka A-1 135 000 000 CZK A-2 131 250 000 CZK Celková nabídka: 855 200 000 CZK NEPOUŽITA absence Eligibilita: 60 Aktivita nabídky: 50 Pro toto kolo je minimální aktivita ve výši 70%. Body eligibility zůstanou pro další kolo na hodnotě 60.
18. 5. 2016, 10:00:11.365 +02	Účastník "Mars" si vyžádal protokol "Protokol kola č. 111 (PDF)"
18. 5. 2016, 10:00:17.767 +02	Účastník "Uran" si vyžádal protokol "Protokol kola č. 111 (PDF)"
18. 5. 2016, 10:00:48.610 +02	Účastník "Neptun" si vyžádal protokol "Protokol kola č. 111 (PDF)"
18. 5. 2016, 10:30:00.001 +02	Kolo č. 112 bylo započato - čas ukončení: 18.05.2016 10:50:00 +02
18. 5. 2016, 10:30:55.371 +02	Nabídka účastníka "Uran" v kole č. 112 byla potvrzena
18. 5. 2016, 10:30:55.371 +02	Účastníkovi "Uran" byla odeslána zpráva o potvrzení nabídky s předmětem "Potvrzení nabídky - Kolo č. 112"
18. 5. 2016, 10:30:57.861 +02	Účastník "Uran" otevřel zprávu s předmětem "Potvrzení nabídky - Kolo č. 112"
18. 5. 2016, 10:31:46.762 +02	Nabídka účastníka "Neptun" v kole č. 112 byla potvrzena
18. 5. 2016, 10:31:46.762 +02	Účastníkovi "Neptun" byla odeslána zpráva o potvrzení nabídky s předmětem "Potvrzení nabídky - Kolo č. 112"
18. 5. 2016, 10:31:56.566 +02	Účastník "Neptun" otevřel zprávu s předmětem "Potvrzení nabídky - Kolo č. 112"
18. 5. 2016, 10:34:20.533 +02	Nabídka účastníka "Mars" v kole č. 112 byla potvrzena
18. 5. 2016, 10:34:20.534 +02	Účastníkovi "Mars" byla odeslána zpráva o potvrzení nabídky s předmětem "Potvrzení nabídky - Kolo č. 112"

Datum a čas	Událost
18. 5. 2016, 10:34:20.534 +02	Kolo č. 112 bylo ukončeno
18. 5. 2016, 10:34:27.290 +02	Účastník "Mars" otevřel zprávu s předmětem "Potvrzení nabídky - Kolo č. 112"
18. 5. 2016, 10:37:00.232 +02	Vyhodnocení kola č. 112 bylo spuštěno
18. 5. 2016, 10:37:00.364 +02	Vyhodnocení kola č. 112 ukončeno
18. 5. 2016, 10:37:00.364 +02	Účastník "Uran" podal následující nabídku: Úspěšně jste podali následující nabídku: Nejvyšší nabídky z minulého kola: Blok Nabídka B-2 435 500 000 CZK Nové nabídky v tomto kole: Blok Nabídka A-2 135 000 000 CZK Celková nabídka: 570 500 000 CZK NEPOUŽITA absence Eligibility: 40 Aktivita nabídky: 30 Pro toto kolo je minimální aktivita ve výši 70%. Body eligibility zůstanou pro další kolo na hodnotě 40.
18. 5. 2016, 10:37:00.364 +02	Účastník "Neptun" podal následující nabídku: Úspěšně jste podali následující nabídku: Nejvyšší nabídky z minulého kola: Blok Nabídka A-1 135 000 000 CZK A-2 131 250 000 CZK B-1 435 500 000 CZK D-2 153 450 000 CZK Nejsou nové nabídky na žádný blok. Celková nabídka: 855 200 000 CZK NEPOUŽITA absence Eligibility: 60 Aktivita nabídky: 50 Pro toto kolo je minimální aktivita ve výši 70%. Body eligibility zůstanou pro další kolo na hodnotě 60.
18. 5. 2016, 10:37:00.364 +02	Účastník "Mars" podal následující nabídku: Úspěšně jste podali následující nabídku: Nejvyšší nabídky z minulého kola: Blok Nabídka C 227 700 000 CZK D-1 158 100 000 CZK Nové nabídky v tomto kole: Blok Nabídka A-1 138 750 000 CZK A-2 135 000 000 CZK Celková nabídka: 659 550 000 CZK NEPOUŽITA absence Eligibility: 72 Aktivita nabídky: 50 Pro toto kolo je minimální aktivita ve výši 70%. Body eligibility zůstanou pro další kolo na hodnotě 72.
18. 5. 2016, 10:37:12.730 +02	Účastník "Uran" si vyžádal protokol "Protokol kola č. 112 (PDF)"
18. 5. 2016, 10:37:12.775 +02	Účastník "Mars" si vyžádal protokol "Protokol kola č. 112 (PDF)"
18. 5. 2016, 10:37:23.006 +02	Účastník "Neptun" si vyžádal protokol "Protokol kola č. 112 (PDF)"
18. 5. 2016, 10:37:31.294 +02	Účastník "Neptun" si vyžádal protokol "Protokol kola č. 112 (XLSX)"
18. 5. 2016, 10:37:42.974 +02	Účastník "Neptun" si vyžádal protokol "Protokol kola č. 112 (PDF)"
18. 5. 2016, 10:37:51.002 +02	Účastník "Neptun" si vyžádal protokol "Protokol kola č. 112 (PDF)"
18. 5. 2016, 10:38:11.614 +02	Účastník "Neptun" si vyžádal protokol "Protokol kola č. 112 (PDF)"
18. 5. 2016, 11:15:00.000 +02	Kolo č. 113 bylo započato - čas ukončení: 18.05.2016 11:35:00 +02
18. 5. 2016, 11:16:11.693 +02	Nabídka účastníka "Uran" v kole č. 113 byla potvrzena
18. 5. 2016, 11:16:11.694 +02	Účastníkovi "Uran" byla odeslána zpráva o potvrzení nabídky s předmětem "Potvrzení nabídky - Kolo č. 113"
18. 5. 2016, 11:16:17.952 +02	Účastník "Uran" otevřel zprávu s předmětem "Potvrzení nabídky - Kolo č. 113"
18. 5. 2016, 11:18:35.581 +02	Nabídka účastníka "Mars" v kole č. 113 byla potvrzena
18. 5. 2016, 11:18:35.581 +02	Účastníkovi "Mars" byla odeslána zpráva o potvrzení nabídky s předmětem "Potvrzení nabídky - Kolo č. 113"
18. 5. 2016, 11:18:38.897 +02	Účastník "Mars" otevřel zprávu s předmětem "Potvrzení nabídky - Kolo č. 113"
18. 5. 2016, 11:19:10.774 +02	Nabídka účastníka "Neptun" v kole č. 113 byla potvrzena
18. 5. 2016, 11:19:10.774 +02	Účastníkovi "Neptun" byla odeslána zpráva o potvrzení nabídky s předmětem "Potvrzení nabídky - Kolo č. 113"

Datum a čas	Událost
18. 5. 2016, 11:19:10.775 +02	Kolo č. 113 bylo ukončeno
18. 5. 2016, 11:19:17.446 +02	Účastník "Neptun" otevřel zprávu s předmětem "Potvrzení nabídky - Kolo č. 113"
18. 5. 2016, 11:22:01.024 +02	Vyhodnocení kola č. 113 bylo spuštěno
18. 5. 2016, 11:22:01.124 +02	Vyhodnocení kola č. 113 ukončeno
18. 5. 2016, 11:22:01.124 +02	Účastník "Uran" podal následující nabídku: Úspěšně jste podali následující nabídku: Nejvyšší nabídky z minulého kola: Blok Nabídka B-2 435 500 000 CZK Nové nabídky v tomto kole: Blok Nabídka A-2 138 750 000 CZK Celková nabídka: 574 250 000 CZK NEPOUŽITA absence Eligibility: 40 Aktivita nabídky: 30 Pro toto kolo je minimální aktivita ve výši 70%. Body eligibility zůstanou pro další kolo na hodnotě 40.
18. 5. 2016, 11:22:01.124 +02	Účastník "Mars" podal následující nabídku: Úspěšně jste podali následující nabídku: Nejvyšší nabídky z minulého kola: Blok Nabídka A-1 138 750 000 CZK A-2 135 000 000 CZK C 227 700 000 CZK D-1 158 100 000 CZK Nejsou nové nabídky na žádný blok. Celková nabídka: 659 550 000 CZK NEPOUŽITA absence Eligibility: 72 Aktivita nabídky: 50 Pro toto kolo je minimální aktivita ve výši 70%. Body eligibility zůstanou pro další kolo na hodnotě 72.
18. 5. 2016, 11:22:01.124 +02	Účastník "Neptun" podal následující nabídku: Úspěšně jste podali následující nabídku: Nejvyšší nabídky z minulého kola: Blok Nabídka B-1 435 500 000 CZK D-2 153 450 000 CZK Nové nabídky v tomto kole: Blok Nabídka A-1 142 500 000 CZK A-2 138 750 000 CZK Celková nabídka: 870 200 000 CZK NEPOUŽITA absence Eligibility: 60 Aktivita nabídky: 50 Pro toto kolo je minimální aktivita ve výši 70%. Body eligibility zůstanou pro další kolo na hodnotě 60.
18. 5. 2016, 11:22:09.401 +02	Účastník "Mars" si vyžádal protokol "Protokol kola č. 113 (PDF)"
18. 5. 2016, 11:22:12.430 +02	Účastník "Uran" si vyžádal protokol "Protokol kola č. 113 (PDF)"
18. 5. 2016, 11:22:34.014 +02	Účastník "Neptun" si vyžádal protokol "Protokol kola č. 113 (PDF)"
18. 5. 2016, 14:00:00.003 +02	Kolo č. 114 bylo započato - čas ukončení: 18.05.2016 14:20:00 +02
18. 5. 2016, 14:01:30.331 +02	Nabídka účastníka "Uran" v kole č. 114 byla potvrzena
18. 5. 2016, 14:01:30.332 +02	Účastníkovi "Uran" byla odeslána zpráva o potvrzení nabídky s předmětem "Potvrzení nabídky - Kolo č. 114"
18. 5. 2016, 14:01:36.115 +02	Účastník "Uran" otevřel zprávu s předmětem "Potvrzení nabídky - Kolo č. 114"
18. 5. 2016, 14:05:18.049 +02	Nabídka účastníka "Mars" v kole č. 114 byla potvrzena
18. 5. 2016, 14:05:18.049 +02	Účastníkovi "Mars" byla odeslána zpráva o potvrzení nabídky s předmětem "Potvrzení nabídky - Kolo č. 114"
18. 5. 2016, 14:05:20.757 +02	Účastník "Mars" otevřel zprávu s předmětem "Potvrzení nabídky - Kolo č. 114"
18. 5. 2016, 14:06:42.622 +02	Nabídka účastníka "Neptun" v kole č. 114 byla potvrzena
18. 5. 2016, 14:06:42.622 +02	Účastníkovi "Neptun" byla odeslána zpráva o potvrzení nabídky s předmětem "Potvrzení nabídky - Kolo č. 114"
18. 5. 2016, 14:06:42.622 +02	Kolo č. 114 bylo ukončeno
18. 5. 2016, 14:06:48.343 +02	Účastník "Neptun" otevřel zprávu s předmětem "Potvrzení nabídky - Kolo č. 114"
18. 5. 2016, 14:09:01.010 +02	Vyhodnocení kola č. 114 bylo spuštěno
18. 5. 2016, 14:09:01.342 +02	Vyhodnocení kola č. 114 ukončeno

Datum a čas	Událost
18. 5. 2016, 14:09:01.342 +02	Účastník "Uran" podal následující nabídku: Úspěšně jste podali následující nabídku: Nejvyšší nabídky z minulého kola: Blok Nabídka A-2 138 750 000 CZK B-2 435 500 000 CZK Nejsou nové nabídky na žádný blok. Celková nabídka: 574 250 000 CZK NEPOUŽITA absence Eligibilita: 40 Aktivita nabídky: 30 Pro toto kolo je minimální aktivita ve výši 70%. Body eligibility zůstanou pro další kolo na hodnotě 40.
18. 5. 2016, 14:09:01.342 +02	Účastník "Mars" podal následující nabídku: Úspěšně jste podali následující nabídku: Nejvyšší nabídky z minulého kola: Blok Nabídka C 227 700 000 CZK D-1 158 100 000 CZK Nové nabídky v tomto kole: Blok Nabídka A-1 146 250 000 CZK A-2 142 500 000 CZK Celková nabídka: 674 550 000 CZK NEPOUŽITA absence Eligibilita: 72 Aktivita nabídky: 50 Pro toto kolo je minimální aktivita ve výši 70%. Body eligibility zůstanou pro další kolo na hodnotě 72.
18. 5. 2016, 14:09:01.342 +02	Účastník "Neptun" podal následující nabídku: Úspěšně jste podali následující nabídku: Nejvyšší nabídky z minulého kola: Blok Nabídka A-1 142 500 000 CZK B-1 435 500 000 CZK D-2 153 450 000 CZK Nové nabídky v tomto kole: Blok Nabídka A-2 142 500 000 CZK Celková nabídka: 873 950 000 CZK NEPOUŽITA absence Eligibilita: 60 Aktivita nabídky: 50 Pro toto kolo je minimální aktivita ve výši 70%. Body eligibility zůstanou pro další kolo na hodnotě 60.
18. 5. 2016, 14:09:08.313 +02	Účastník "Mars" si vyžádal protokol "Protokol kola č. 114 (PDF)"
18. 5. 2016, 14:09:11.791 +02	Účastník "Uran" si vyžádal protokol "Protokol kola č. 114 (PDF)"
18. 5. 2016, 14:09:14.618 +02	Účastník "Neptun" si vyžádal protokol "Protokol kola č. 114 (PDF)"
18. 5. 2016, 14:45:00.002 +02	Kolo č. 115 bylo započato - čas ukončení: 18.05.2016 15:05:00 +02
18. 5. 2016, 14:46:23.288 +02	Nabídka účastníka "Uran" v kole č. 115 byla potvrzena
18. 5. 2016, 14:46:23.288 +02	Účastníkovi "Uran" byla odeslána zpráva o potvrzení nabídky s předmětem "Potvrzení nabídky - Kolo č. 115"
18. 5. 2016, 14:46:27.235 +02	Účastník "Uran" otevřel zprávu s předmětem "Potvrzení nabídky - Kolo č. 115"
18. 5. 2016, 14:47:43.150 +02	Nabídka účastníka "Neptun" v kole č. 115 byla potvrzena
18. 5. 2016, 14:47:43.150 +02	Účastníkovi "Neptun" byla odeslána zpráva o potvrzení nabídky s předmětem "Potvrzení nabídky - Kolo č. 115"
18. 5. 2016, 14:47:47.578 +02	Účastník "Neptun" otevřel zprávu s předmětem "Potvrzení nabídky - Kolo č. 115"
18. 5. 2016, 14:48:32.573 +02	Nabídka účastníka "Mars" v kole č. 115 byla potvrzena
18. 5. 2016, 14:48:32.573 +02	Účastníkovi "Mars" byla odeslána zpráva o potvrzení nabídky s předmětem "Potvrzení nabídky - Kolo č. 115"
18. 5. 2016, 14:48:32.574 +02	Kolo č. 115 bylo ukončeno
18. 5. 2016, 14:48:35.701 +02	Účastník "Mars" otevřel zprávu s předmětem "Potvrzení nabídky - Kolo č. 115"
18. 5. 2016, 14:51:00.827 +02	Vyhodnocení kola č. 115 bylo spuštěno
18. 5. 2016, 14:51:00.935 +02	Vyhodnocení kola č. 115 ukončeno
18. 5. 2016, 14:51:00.935 +02	Účastník "Uran" podal následující nabídku: Úspěšně jste podali následující nabídku: Nejvyšší nabídky z minulého kola: Blok Nabídka B-2 435 500 000 CZK Nové nabídky v tomto kole: Blok Nabídka A-2 146 250 000 CZK Celková nabídka: 581 750 000 CZK NEPOUŽITA absence Eligibilita: 40 Aktivita nabídky: 30 Pro toto kolo je minimální aktivita ve výši 70%. Body eligibility zůstanou pro další kolo na hodnotě 40.

Datum a čas	Událost
18. 5. 2016, 14:51:00.935 +02	Účastník "Neptun" podal následující nabídku: Úspěšně jste podali následující nabídku: Nejvyšší nabídky z minulého kola: Blok Nabídka B-1 435 500 000 CZK D-2 153 450 000 CZK Nové nabídky v tomto kole: Blok Nabídka A-1 150 000 000 CZK A-2 146 250 000 CZK Celková nabídka: 885 200 000 CZK NEPOUŽITA absence Eligibilita: 60 Aktivita nabídky: 50 Pro toto kolo je minimální aktivita ve výši 70%. Body eligibility zůstanou pro další kolo na hodnotě 60.
18. 5. 2016, 14:51:00.935 +02	Účastník "Mars" podal následující nabídku: Úspěšně jste podali následující nabídku: Nejvyšší nabídky z minulého kola: Blok Nabídka A-1 146 250 000 CZK A-2 142 500 000 CZK C 227 700 000 CZK D-1 158 100 000 CZK Nejsou nové nabídky na žádný blok. Celková nabídka: 674 500 000 CZK NEPOUŽITA absence Eligibilita: 72 Aktivita nabídky: 50 Pro toto kolo je minimální aktivita ve výši 70%. Body eligibility zůstanou pro další kolo na hodnotě 72.
18. 5. 2016, 14:51:09.081 +02	Účastník "Mars" si vyžádal protokol "Protokol kola č. 115 (PDF)"
18. 5. 2016, 14:51:13.926 +02	Účastník "Uran" si vyžádal protokol "Protokol kola č. 115 (PDF)"
18. 5. 2016, 14:51:44.510 +02	Účastník "Neptun" si vyžádal protokol "Protokol kola č. 115 (PDF)"
18. 5. 2016, 15:30:00.001 +02	Kolo č. 116 bylo započato - čas ukončení: 18.05.2016 15:50:00 +02
18. 5. 2016, 15:31:48.435 +02	Nabídka účastníka "Neptun" v kole č. 116 byla potvrzena
18. 5. 2016, 15:31:48.435 +02	Účastníkovi "Neptun" byla odeslána zpráva o potvrzení nabídky s předmětem "Potvrzení nabídky - Kolo č. 116"
18. 5. 2016, 15:31:52.362 +02	Účastník "Neptun" otevřel zprávu s předmětem "Potvrzení nabídky - Kolo č. 116"
18. 5. 2016, 15:32:08.343 +02	Nabídka účastníka "Uran" v kole č. 116 byla potvrzena
18. 5. 2016, 15:32:08.343 +02	Účastníkovi "Uran" byla odeslána zpráva o potvrzení nabídky s předmětem "Potvrzení nabídky - Kolo č. 116"
18. 5. 2016, 15:32:12.943 +02	Účastník "Uran" otevřel zprávu s předmětem "Potvrzení nabídky - Kolo č. 116"
18. 5. 2016, 15:33:43.572 +02	Nabídka účastníka "Mars" v kole č. 116 byla potvrzena
18. 5. 2016, 15:33:43.572 +02	Účastníkovi "Mars" byla odeslána zpráva o potvrzení nabídky s předmětem "Potvrzení nabídky - Kolo č. 116"
18. 5. 2016, 15:33:43.572 +02	Kolo č. 116 bylo ukončeno
18. 5. 2016, 15:33:47.331 +02	Účastník "Mars" otevřel zprávu s předmětem "Potvrzení nabídky - Kolo č. 116"
18. 5. 2016, 15:37:02.314 +02	Vyhodnocení kola č. 116 bylo spuštěno
18. 5. 2016, 15:37:02.506 +02	Vyhodnocení kola č. 116 ukončeno
18. 5. 2016, 15:37:02.506 +02	Účastník "Neptun" podal následující nabídku: Úspěšně jste podali následující nabídku: Nejvyšší nabídky z minulého kola: Blok Nabídka A-1 150 000 000 CZK B-1 435 500 000 CZK D-2 153 450 000 CZK Nové nabídky v tomto kole: Blok Nabídka A-2 150 000 000 CZK Celková nabídka: 888 950 000 CZK NEPOUŽITA absence Eligibilita: 60 Aktivita nabídky: 50 Pro toto kolo je minimální aktivita ve výši 70%. Body eligibility zůstanou pro další kolo na hodnotě 60.
18. 5. 2016, 15:37:02.506 +02	Účastník "Uran" podal následující nabídku: Úspěšně jste podali následující nabídku: Nejvyšší nabídky z minulého kola: Blok Nabídka A-2 146 250 000 CZK B-2 435 500 000 CZK Nejsou nové nabídky na žádný blok. Celková

Datum a čas	Událost
18. 5. 2016, 15:37:02.506 +02	nabídka: 581 750 000 CZK NEPOUŽITA absence Eligibilita: 40 Aktivita nabídky: 30 Pro toto kolo je minimální aktivita ve výši 70%. Body eligibility zůstanou pro další kolo na hodnotě 40.
18. 5. 2016, 15:37:02.506 +02	Účastník "Mars" podal následující nabídku: Úspěšně jste podali následující nabídku: Nejvyšší nabídky z minulého kola: Blok Nabídka C 227 700 000 CZK D-1 158 100 000 CZK Nové nabídky v tomto kole: Blok Nabídka A-1 153 750 000 CZK A-2 150 000 000 CZK Celková nabídka: 689 550 000 CZK NEPOUŽITA absence Eligibilita: 72 Aktivita nabídky: 50 Pro toto kolo je minimální aktivita ve výši 70%. Body eligibility zůstanou pro další kolo na hodnotě 72.
18. 5. 2016, 15:37:15.078 +02	Účastník "Mars" si vyžádal protokol "Protokol kola č. 116 (PDF)"
18. 5. 2016, 15:37:34.230 +02	Účastník "Neptun" si vyžádal protokol "Protokol kola č. 116 (PDF)"
18. 5. 2016, 15:38:22.776 +02	Účastník "Uran" si vyžádal protokol "Protokol kola č. 116 (PDF)"
18. 5. 2016, 16:15:00.001 +02	Kolo č. 117 bylo započato - čas ukončení: 18.05.2016 16:35:00 +02
18. 5. 2016, 16:16:07.112 +02	Nabídka účastníka "Neptun" v kole č. 117 byla potvrzena
18. 5. 2016, 16:16:07.112 +02	Účastníkovi "Neptun" byla odeslána zpráva o potvrzení nabídky s předmětem "Potvrzení nabídky - Kolo č. 117"
18. 5. 2016, 16:16:12.439 +02	Účastník "Neptun" otevřel zprávu s předmětem "Potvrzení nabídky - Kolo č. 117"
18. 5. 2016, 16:17:22.631 +02	Nabídka účastníka "Uran" v kole č. 117 byla potvrzena
18. 5. 2016, 16:17:22.631 +02	Účastníkovi "Uran" byla odeslána zpráva o potvrzení nabídky s předmětem "Potvrzení nabídky - Kolo č. 117"
18. 5. 2016, 16:17:25.755 +02	Účastník "Uran" otevřel zprávu s předmětem "Potvrzení nabídky - Kolo č. 117"
18. 5. 2016, 16:20:20.597 +02	Nabídka účastníka "Mars" v kole č. 117 byla potvrzena
18. 5. 2016, 16:20:20.597 +02	Účastníkovi "Mars" byla odeslána zpráva o potvrzení nabídky s předmětem "Potvrzení nabídky - Kolo č. 117"
18. 5. 2016, 16:20:20.597 +02	Kolo č. 117 bylo ukončeno
18. 5. 2016, 16:20:24.430 +02	Účastník "Mars" otevřel zprávu s předmětem "Potvrzení nabídky - Kolo č. 117"
18. 5. 2016, 16:23:00.778 +02	Vyhodnocení kola č. 117 bylo spuštěno
18. 5. 2016, 16:23:00.925 +02	Vyhodnocení kola č. 117 ukončeno
18. 5. 2016, 16:23:00.925 +02	Účastník "Neptun" podal následující nabídku: Úspěšně jste podali následující nabídku: Nejvyšší nabídky z minulého kola: Blok Nabídka B-1 435 500 000 CZK D-2 153 450 000 CZK Nové nabídky v tomto kole: Blok Nabídka A-1 157 500 000 CZK A-2 153 750 000 CZK Celková nabídka: 900 200 000 CZK NEPOUŽITA absence Eligibilita: 60 Aktivita nabídky: 50 Pro toto kolo je minimální aktivita ve výši 70%. Body eligibility zůstanou pro další kolo na hodnotě 60.
18. 5. 2016, 16:23:00.925 +02	Účastník "Uran" podal následující nabídku: Úspěšně jste podali následující nabídku: Nejvyšší nabídky z minulého kola: Blok Nabídka B-2 435 500 000 CZK Nové nabídky v tomto kole: Blok Nabídka A-2 153 750 000 CZK Celková nabídka: 589 250 000 CZK NEPOUŽITA absence Eligibilita: 40 Aktivita nabídky: 30 Pro toto kolo je minimální aktivita ve výši 70%. Body eligibility zůstanou pro další kolo na hodnotě 40.
18. 5. 2016, 16:23:00.925 +02	Účastník "Mars" podal následující nabídku: Úspěšně jste podali následující nabídku: Nejvyšší nabídky z minulého kola: Blok Nabídka A-1 153 750 000 CZK A-2 150 000 000 CZK C 227 700 000 CZK D-1 158 100 000 CZK

Datum a čas	Událost
	Nejsou nové nabídky na žádný blok. Celková nabídka: 689 550 000 CZK NEPOUŽITA absence Eligibility: 72
	Aktivita nabídky: 50 Pro toto kolo je minimální aktivita ve výši 70%. Body eligibility zůstanou pro další kolo na hodnotě 72.
18. 5. 2016, 16:23:07.536 +02	Účastník "Mars" si vyžádal protokol "Protokol kola č. 117 (PDF)"
18. 5. 2016, 16:23:13.770 +02	Účastník "Uran" si vyžádal protokol "Protokol kola č. 117 (PDF)"
18. 5. 2016, 16:23:36.366 +02	Účastník "Neptun" si vyžádal protokol "Protokol kola č. 117 (PDF)"
18. 5. 2016, 16:24:17.714 +02	Zpráva s předmětem "Ukončení 16. aukčního dne " byla zaslána všem účastníkům: "17. kolo bylo posledním aukčním kolem v dnešním dni. Aukce bude pokračovat zítra 19. 5. 2016. 118. kolo začne v 9:00. "
18. 5. 2016, 16:24:20.724 +02	Účastník "Mars" otevřel zprávu s předmětem "Ukončení 16. aukčního dne "
18. 5. 2016, 16:24:24.287 +02	Účastník "Uran" otevřel zprávu s předmětem "Ukončení 16. aukčního dne "
18. 5. 2016, 16:24:28.646 +02	Účastník "Neptun" otevřel zprávu s předmětem "Ukončení 16. aukčního dne "
18. 5. 2016, 16:24:34.237 +02	Účastník "Mars" se odpojil (login: mars_04; IP: no connection)
18. 5. 2016, 16:25:04.939 +02	Účastník "Neptun" se odpojil (login: neptun_01; IP: no connection)
18. 5. 2016, 16:25:50.527 +02	Účastník "Mars" se přihlásil (login: mars_02; IP: 89.24.191.48:49190)
18. 5. 2016, 16:28:47.745 +02	Účastník "Uran" se odpojil před celkovým dokončením přihlášení (IP: no connection)
18. 5. 2016, 16:28:51.127 +02	Účastník "Mars" si vyžádal protokol "Protocol of round 110 (PDF)"
18. 5. 2016, 16:29:17.263 +02	Účastník "Mars" si vyžádal protokol "Protocol of round 111 (PDF)"
18. 5. 2016, 16:29:29.339 +02	Účastník "Mars" si vyžádal protokol "Protocol of round 112 (PDF)"
18. 5. 2016, 16:29:39.991 +02	Účastník "Mars" si vyžádal protokol "Protocol of round 113 (PDF)"
18. 5. 2016, 16:29:48.979 +02	Účastník "Mars" si vyžádal protokol "Protocol of round 114 (PDF)"
18. 5. 2016, 16:29:56.643 +02	Účastník "Mars" si vyžádal protokol "Protocol of round 115 (PDF)"
18. 5. 2016, 16:30:02.959 +02	Účastník "Mars" si vyžádal protokol "Protocol of round 116 (PDF)"
18. 5. 2016, 16:30:09.580 +02	Účastník "Mars" si vyžádal protokol "Protocol of round 117 (PDF)"
18. 5. 2016, 16:30:16.386 +02	Účastník "Mars" se odpojil (login: mars_02; IP: no connection)
18. 5. 2016, 16:32:03.094 +02	Účastník "Uran" se odpojil (login: uran_01; IP: no connection)
18. 5. 2016, 16:38:37.940 +02	Účastník "Neptun" se odpojil před celkovým dokončením přihlášení (IP: no connection)
19. 5. 2016, 08:30:33.668 +02	Účastník "Uran" se přihlásil (login: uran_01; IP: 160.218.176.106:49334)
19. 5. 2016, 08:30:38.011 +02	Účastník "Uran" se odpojil (login: uran_01; IP: no connection)
19. 5. 2016, 08:30:55.676 +02	Účastník "Neptun" se přihlásil (login: neptun_01; IP: 80.188.20.200:49290)
19. 5. 2016, 08:33:17.149 +02	Účastník "Uran" se přihlásil (login: uran_01; IP: 160.218.185.63:49314)
19. 5. 2016, 08:33:23.096 +02	Účastník "Uran" se odpojil (login: uran_01; IP: no connection)
19. 5. 2016, 08:37:25.445 +02	Účastník "Uran" se přihlásil (login: uran_01; IP: 217.77.161.17:19914)
19. 5. 2016, 08:41:05.375 +02	Účastník "Mars" se přihlásil (login: mars_01; IP: 89.24.191.38:49180)

Datum a čas	Událost
19. 5. 2016, 09:00:00.001 +02	Kolo č. 118 bylo započato - čas ukončení: 19.05.2016 09:20:00 +02
19. 5. 2016, 09:01:05.461 +02	Nabídka účastníka "Neptun" v kole č. 118 byla potvrzena
19. 5. 2016, 09:01:05.461 +02	Účastníkovi "Neptun" byla odeslána zpráva o potvrzení nabídky s předmětem "Potvrzení nabídky - Kolo č. 118"
19. 5. 2016, 09:01:14.287 +02	Účastník "Neptun" otevřel zprávu s předmětem "Potvrzení nabídky - Kolo č. 118"
19. 5. 2016, 09:01:31.259 +02	Nabídka účastníka "Uran" v kole č. 118 byla potvrzena
19. 5. 2016, 09:01:31.259 +02	Účastníkovi "Uran" byla odeslána zpráva o potvrzení nabídky s předmětem "Potvrzení nabídky - Kolo č. 118"
19. 5. 2016, 09:01:37.779 +02	Účastník "Uran" otevřel zprávu s předmětem "Potvrzení nabídky - Kolo č. 118"
19. 5. 2016, 09:04:44.749 +02	Nabídka účastníka "Mars" v kole č. 118 byla potvrzena
19. 5. 2016, 09:04:44.749 +02	Účastníkovi "Mars" byla odeslána zpráva o potvrzení nabídky s předmětem "Potvrzení nabídky - Kolo č. 118"
19. 5. 2016, 09:04:44.749 +02	Kolo č. 118 bylo ukončeno
19. 5. 2016, 09:04:47.809 +02	Účastník "Mars" otevřel zprávu s předmětem "Potvrzení nabídky - Kolo č. 118"
19. 5. 2016, 09:08:01.933 +02	Vyhodnocení kola č. 118 bylo spuštěno
19. 5. 2016, 09:08:02.064 +02	Vyhodnocení kola č. 118 ukončeno
19. 5. 2016, 09:08:02.064 +02	Účastník "Neptun" podal následující nabídku: Úspěšně jste podali následující nabídku: Nejvyšší nabídky z minulého kola: Blok Nabídka A-1 157 500 000 CZK B-1 435 500 000 CZK D-2 153 450 000 CZK Nové nabídky v tomto kole: Blok Nabídka A-2 157 500 000 CZK Celková nabídka: 903 950 000 CZK NEPOUŽITA absence Eligibilita: 60 Aktivita nabídky: 50 Pro toto kolo je minimální aktivita ve výši 70%. Body eligibility zůstanou pro další kolo na hodnotě 60.
19. 5. 2016, 09:08:02.064 +02	Účastník "Uran" podal následující nabídku: Úspěšně jste podali následující nabídku: Nejvyšší nabídky z minulého kola: Blok Nabídka A-2 153 750 000 CZK B-2 435 500 000 CZK Nejsou nové nabídky na žádný blok. Celková nabídka: 589 250 000 CZK NEPOUŽITA absence Eligibilita: 40 Aktivita nabídky: 30 Pro toto kolo je minimální aktivita ve výši 70%. Body eligibility zůstanou pro další kolo na hodnotě 40.
19. 5. 2016, 09:08:02.064 +02	Účastník "Mars" podal následující nabídku: Úspěšně jste podali následující nabídku: Nejvyšší nabídky z minulého kola: Blok Nabídka C 227 700 000 CZK D-1 158 100 000 CZK Nové nabídky v tomto kole: Blok Nabídka A-1 161 250 000 CZK A-2 157 500 000 CZK Celková nabídka: 704 550 000 CZK NEPOUŽITA absence Eligibilita: 72 Aktivita nabídky: 50 Pro toto kolo je minimální aktivita ve výši 70%. Body eligibility zůstanou pro další kolo na hodnotě 72.
19. 5. 2016, 09:08:11.371 +02	Účastník "Uran" si vyzádal protokol "Protokol kola č. 118 (PDF)"
19. 5. 2016, 09:08:12.110 +02	Účastník "Mars" si vyzádal protokol "Protokol kola č. 118 (PDF)"
19. 5. 2016, 09:08:40.103 +02	Účastník "Neptun" si vyzádal protokol "Protokol kola č. 118 (PDF)"
19. 5. 2016, 09:45:00.002 +02	Kolo č. 119 bylo započato - čas ukončení: 19.05.2016 10:05:00 +02
19. 5. 2016, 09:45:51.756 +02	Nabídka účastníka "Uran" v kole č. 119 byla potvrzena
19. 5. 2016, 09:45:51.756 +02	Účastníkovi "Uran" byla odeslána zpráva o potvrzení nabídky s předmětem "Potvrzení nabídky - Kolo č. 119"
19. 5. 2016, 09:45:55.514 +02	Účastník "Uran" otevřel zprávu s předmětem "Potvrzení nabídky - Kolo č. 119"

Datum a čas	Událost
19. 5. 2016, 09:46:07.735 +02	Nabídka účastníka "Neptun" v kole č. 119 byla potvrzena
19. 5. 2016, 09:46:07.735 +02	Účastníkovi "Neptun" byla odeslána zpráva o potvrzení nabídky s předmětem "Potvrzení nabídky - Kolo č. 119"
19. 5. 2016, 09:46:17.232 +02	Účastník "Neptun" otevřel zprávu s předmětem "Potvrzení nabídky - Kolo č. 119"
19. 5. 2016, 09:50:07.989 +02	Nabídka účastníka "Mars" v kole č. 119 byla potvrzena
19. 5. 2016, 09:50:07.989 +02	Účastníkovi "Mars" byla odeslána zpráva o potvrzení nabídky s předmětem "Potvrzení nabídky - Kolo č. 119"
19. 5. 2016, 09:50:07.989 +02	Kolo č. 119 bylo ukončeno
19. 5. 2016, 09:50:10.813 +02	Účastník "Mars" otevřel zprávu s předmětem "Potvrzení nabídky - Kolo č. 119"
19. 5. 2016, 09:53:02.473 +02	Výhodnocení kola č. 119 bylo spuštěno
19. 5. 2016, 09:53:02.609 +02	Výhodnocení kola č. 119 ukončeno
19. 5. 2016, 09:53:02.609 +02	Účastník "Uran" podal následující nabídku: Úspěšně jste podali následující nabídku: Nejvyšší nabídky z minulého kola: Blok Nabídka B-2 435 500 000 CZK Nové nabídky v tomto kole: Blok Nabídka A-2 161 250 000 CZK Celková nabídka: 596 750 000 CZK NEPOUŽITA absence Eligibility: 40 Aktivita nabídky: 30 Pro toto kolo je minimální aktivita ve výši 70%. Body eligibility zůstanou pro další kolo na hodnotě 40.
19. 5. 2016, 09:53:02.609 +02	Účastník "Neptun" podal následující nabídku: Úspěšně jste podali následující nabídku: Nejvyšší nabídky z minulého kola: Blok Nabídka B-1 435 500 000 CZK D-2 153 450 000 CZK Nové nabídky v tomto kole: Blok Nabídka A-1 165 000 000 CZK A-2 161 250 000 CZK Celková nabídka: 915 200 000 CZK NEPOUŽITA absence Eligibility: 60 Aktivita nabídky: 50 Pro toto kolo je minimální aktivita ve výši 70%. Body eligibility zůstanou pro další kolo na hodnotě 60.
19. 5. 2016, 09:53:02.609 +02	Účastník "Mars" podal následující nabídku: Úspěšně jste podali následující nabídku: Nejvyšší nabídky z minulého kola: Blok Nabídka A-1 161 250 000 CZK A-2 157 500 000 CZK C 227 700 000 CZK D-1 158 100 000 CZK Nejsou nové nabídky na žádný blok. Celková nabídka: 704 550 000 CZK NEPOUŽITA absence Eligibility: 72 Aktivita nabídky: 50 Pro toto kolo je minimální aktivita ve výši 70%. Body eligibility zůstanou pro další kolo na hodnotě 72.
19. 5. 2016, 09:53:15.903 +02	Účastník "Uran" si vyzádal protokol "Protokol kola č. 119 (PDF)"
19. 5. 2016, 09:53:22.158 +02	Účastník "Mars" si vyzádal protokol "Protokol kola č. 119 (PDF)"
19. 5. 2016, 09:53:36.311 +02	Účastník "Neptun" si vyzádal protokol "Protokol kola č. 119 (PDF)"
19. 5. 2016, 10:30:00.000 +02	Kolo č. 120 bylo započato - čas ukončení: 19.05.2016 10:50:00 +02
19. 5. 2016, 10:30:55.968 +02	Nabídka účastníka "Neptun" v kole č. 120 byla potvrzena
19. 5. 2016, 10:30:55.968 +02	Účastníkovi "Neptun" byla odeslána zpráva o potvrzení nabídky s předmětem "Potvrzení nabídky - Kolo č. 120"
19. 5. 2016, 10:30:59.868 +02	Účastník "Neptun" otevřel zprávu s předmětem "Potvrzení nabídky - Kolo č. 120"
19. 5. 2016, 10:31:06.168 +02	Nabídka účastníka "Uran" v kole č. 120 byla potvrzena
19. 5. 2016, 10:31:06.168 +02	Účastníkovi "Uran" byla odeslána zpráva o potvrzení nabídky s předmětem "Potvrzení nabídky - Kolo č. 120"
19. 5. 2016, 10:31:08.960 +02	Účastník "Uran" otevřel zprávu s předmětem "Potvrzení nabídky - Kolo č. 120"
19. 5. 2016, 10:35:25.869 +02	Nabídka účastníka "Mars" v kole č. 120 byla potvrzena

Datum a čas	Událost
19. 5. 2016, 10:35:25.869 +02	Účastníkovi "Mars" byla odeslána zpráva o potvrzení nabídky s předmětem "Potvrzení nabídky - Kolo č. 120"
19. 5. 2016, 10:35:25.869 +02	Kolo č. 120 bylo ukončeno
19. 5. 2016, 10:35:28.637 +02	Účastník "Mars" otevřel zprávu s předmětem "Potvrzení nabídky - Kolo č. 120"
19. 5. 2016, 10:38:01.865 +02	Vyhodnocení kola č. 120 bylo spuštěno
19. 5. 2016, 10:38:02.000 +02	Vyhodnocení kola č. 120 ukončeno
19. 5. 2016, 10:38:02.000 +02	Účastník "Neptun" podal následující nabídku: Úspěšně jste podali následující nabídku: Nejvyšší nabídky z minulého kola: Blok Nabídka A-1 165 000 000 CZK B-1 435 500 000 CZK D-2 153 450 000 CZK Nové nabídky v tomto kole: Blok Nabídka A-2 165 000 000 CZK Celková nabídka: 918 950 000 CZK NEPOUŽITA absence Eligibilita: 60 Aktivita nabídky: 50 Pro toto kolo je minimální aktivita ve výši 70%. Body eligibility zůstanou pro další kolo na hodnotě 60.
19. 5. 2016, 10:38:02.000 +02	Účastník "Uran" podal následující nabídku: Úspěšně jste podali následující nabídku: Nejvyšší nabídky z minulého kola: Blok Nabídka A-2 161 250 000 CZK B-2 435 500 000 CZK Nejsou nové nabídky na žádný blok. Celková nabídka: 596 750 000 CZK NEPOUŽITA absence Eligibilita: 40 Aktivita nabídky: 30 Pro toto kolo je minimální aktivita ve výši 70%. Body eligibility zůstanou pro další kolo na hodnotě 40.
19. 5. 2016, 10:38:02.000 +02	Účastník "Mars" podal následující nabídku: Úspěšně jste podali následující nabídku: Nejvyšší nabídky z minulého kola: Blok Nabídka C 227 700 000 CZK D-1 158 100 000 CZK Nové nabídky v tomto kole: Blok Nabídka A-1 168 750 000 CZK A-2 165 000 000 CZK Celková nabídka: 719 550 000 CZK NEPOUŽITA absence Eligibilita: 72 Aktivita nabídky: 50 Pro toto kolo je minimální aktivita ve výši 70%. Body eligibility zůstanou pro další kolo na hodnotě 72.
19. 5. 2016, 10:38:13.763 +02	Účastník "Uran" si vyzádal protokol "Protokol kola č. 120 (PDF)"
19. 5. 2016, 10:38:16.920 +02	Účastník "Neptun" si vyzádal protokol "Protokol kola č. 120 (PDF)"
19. 5. 2016, 10:38:32.689 +02	Účastník "Mars" si vyzádal protokol "Protokol kola č. 120 (PDF)"
19. 5. 2016, 11:15:00.001 +02	Kolo č. 121 bylo započato - čas ukončení: 19.05.2016 11:35:00 +02
19. 5. 2016, 11:15:49.296 +02	Nabídka účastníka "Neptun" v kole č. 121 byla potvrzena
19. 5. 2016, 11:15:49.296 +02	Účastníkovi "Neptun" byla odeslána zpráva o potvrzení nabídky s předmětem "Potvrzení nabídky - Kolo č. 121"
19. 5. 2016, 11:15:54.123 +02	Účastník "Neptun" otevřel zprávu s předmětem "Potvrzení nabídky - Kolo č. 121"
19. 5. 2016, 11:15:57.071 +02	Nabídka účastníka "Uran" v kole č. 121 byla potvrzena
19. 5. 2016, 11:15:57.071 +02	Účastníkovi "Uran" byla odeslána zpráva o potvrzení nabídky s předmětem "Potvrzení nabídky - Kolo č. 121"
19. 5. 2016, 11:16:01.169 +02	Účastník "Uran" otevřel zprávu s předmětem "Potvrzení nabídky - Kolo č. 121"
19. 5. 2016, 11:20:16.709 +02	Nabídka účastníka "Mars" v kole č. 121 byla potvrzena
19. 5. 2016, 11:20:16.709 +02	Účastníkovi "Mars" byla odeslána zpráva o potvrzení nabídky s předmětem "Potvrzení nabídky - Kolo č. 121"
19. 5. 2016, 11:20:16.710 +02	Kolo č. 121 bylo ukončeno
19. 5. 2016, 11:20:19.557 +02	Účastník "Mars" otevřel zprávu s předmětem "Potvrzení nabídky - Kolo č. 121"
19. 5. 2016, 11:23:00.121 +02	Vyhodnocení kola č. 121 bylo spuštěno

Datum a čas	Událost
19. 5. 2016, 11:23:00.265 +02	Vyhodnocení kola č. 121 ukončeno
19. 5. 2016, 11:23:00.265 +02	Účastník "Neptun" podal následující nabídku: Úspěšně jste podali následující nabídku: Nejvyšší nabídky z minulého kola: Blok Nabídka A-2 165 000 000 CZK B-1 435 500 000 CZK D-2 153 450 000 CZK Nové nabídky v tomto kole: Blok Nabídka A-1 172 500 000 CZK Celková nabídka: 926 450 000 CZK NEPOUŽITA absence Eligibilita: 60 Aktivita nabídky: 50 Pro toto kolo je minimální aktivita ve výši 70%. Body eligibility zůstanou pro další kolo na hodnotě 60.
19. 5. 2016, 11:23:00.265 +02	Účastník "Uran" podal následující nabídku: Úspěšně jste podali následující nabídku: Nejvyšší nabídky z minulého kola: Blok Nabídka B-2 435 500 000 CZK Nové nabídky v tomto kole: Blok Nabídka A-2 168 750 000 CZK Celková nabídka: 604 250 000 CZK NEPOUŽITA absence Eligibilita: 40 Aktivita nabídky: 30 Pro toto kolo je minimální aktivita ve výši 70%. Body eligibility zůstanou pro další kolo na hodnotě 40.
19. 5. 2016, 11:23:00.265 +02	Účastník "Mars" podal následující nabídku: Úspěšně jste podali následující nabídku: Nejvyšší nabídky z minulého kola: Blok Nabídka A-1 168 750 000 CZK C 227 700 000 CZK D-1 158 100 000 CZK Nové nabídky v tomto kole: Blok Nabídka A-2 168 750 000 CZK Celková nabídka: 723 300 000 CZK NEPOUŽITA absence Eligibilita: 72 Aktivita nabídky: 50 Pro toto kolo je minimální aktivita ve výši 70%. Body eligibility zůstanou pro další kolo na hodnotě 72.
19. 5. 2016, 11:23:11.799 +02	Účastník "Uran" si vyžádal protokol "Protokol kola č. 121 (PDF)"
19. 5. 2016, 11:23:11.973 +02	Účastník "Mars" si vyžádal protokol "Protokol kola č. 121 (PDF)"
19. 5. 2016, 11:23:37.404 +02	Účastník "Neptun" si vyžádal protokol "Protokol kola č. 121 (PDF)"
19. 5. 2016, 11:24:01.701 +02	Účastník "Mars" si vyžádal protokol "Protokol kola č. 121 (PDF)"
19. 5. 2016, 14:00:00.003 +02	Kolo č. 122 bylo započato - čas ukončení: 19.05.2016 14:20:00 +02
19. 5. 2016, 14:00:42.503 +02	Nabídka účastníka "Uran" v kole č. 122 byla potvrzena
19. 5. 2016, 14:00:42.503 +02	Účastníkovi "Uran" byla odeslána zpráva o potvrzení nabídky s předmětem "Potvrzení nabídky - Kolo č. 122"
19. 5. 2016, 14:00:45.307 +02	Účastník "Uran" otevřel zprávu s předmětem "Potvrzení nabídky - Kolo č. 122"
19. 5. 2016, 14:02:04.820 +02	Nabídka účastníka "Neptun" v kole č. 122 byla potvrzena
19. 5. 2016, 14:02:04.820 +02	Účastníkovi "Neptun" byla odeslána zpráva o potvrzení nabídky s předmětem "Potvrzení nabídky - Kolo č. 122"
19. 5. 2016, 14:02:14.004 +02	Účastník "Neptun" otevřel zprávu s předmětem "Potvrzení nabídky - Kolo č. 122"
19. 5. 2016, 14:07:53.817 +02	Nabídka účastníka "Mars" v kole č. 122 byla potvrzena
19. 5. 2016, 14:07:53.817 +02	Účastníkovi "Mars" byla odeslána zpráva o potvrzení nabídky s předmětem "Potvrzení nabídky - Kolo č. 122"
19. 5. 2016, 14:07:53.817 +02	Kolo č. 122 bylo ukončeno
19. 5. 2016, 14:07:56.913 +02	Účastník "Mars" otevřel zprávu s předmětem "Potvrzení nabídky - Kolo č. 122"
19. 5. 2016, 14:11:02.167 +02	Vyhodnocení kola č. 122 bylo spuštěno
19. 5. 2016, 14:11:02.284 +02	Vyhodnocení kola č. 122 ukončeno
19. 5. 2016, 14:11:02.284 +02	Účastník "Uran" podal následující nabídku: Úspěšně jste podali následující nabídku: Nejvyšší nabídky z minulého kola: Blok Nabídka A-2 168 750 000 CZK B-2 435 500 000 CZK Nejsou nové nabídky na žádný blok. Celková

Datum a čas	Událost
	nabídka: 604 250 000 CZK NEPOUŽITA absence Eligibilita: 40 Aktivita nabídky: 30 Pro toto kolo je minimální aktivita ve výši 70%. Body eligibility zůstanou pro další kolo na hodnotě 40.
19. 5. 2016, 14:11:02.284 +02	Účastník "Neptun" podal následující nabídku: Úspěšně jste podali následující nabídku: Nejvyšší nabídky z minulého kola: Blok Nabídka A-1 172 500 000 CZK B-1 435 500 000 CZK D-2 153 450 000 CZK Nové nabídky v tomto kole: Blok Nabídka A-2 172 500 000 CZK Celková nabídka: 933 950 000 CZK NEPOUŽITA absence Eligibilita: 60 Aktivita nabídky: 50 Pro toto kolo je minimální aktivita ve výši 70%. Body eligibility zůstanou pro další kolo na hodnotě 60.
19. 5. 2016, 14:11:02.284 +02	Účastník "Mars" podal následující nabídku: Úspěšně jste podali následující nabídku: Nejvyšší nabídky z minulého kola: Blok Nabídka C 227 700 000 CZK D-1 158 100 000 CZK Nové nabídky v tomto kole: Blok Nabídka A-1 176 250 000 CZK A-2 172 500 000 CZK Celková nabídka: 734 550 000 CZK NEPOUŽITA absence Eligibilita: 72 Aktivita nabídky: 50 Pro toto kolo je minimální aktivita ve výši 70%. Body eligibility zůstanou pro další kolo na hodnotě 72.
19. 5. 2016, 14:11:09.747 +02	Účastník "Mars" si vyžádal protokol "Protokol kola č. 122 (PDF)"
19. 5. 2016, 14:11:28.532 +02	Účastník "Neptun" si vyžádal protokol "Protokol kola č. 122 (PDF)"
19. 5. 2016, 14:13:13.663 +02	Účastník "Uran" si vyžádal protokol "Protokol kola č. 122 (PDF)"
19. 5. 2016, 14:45:00.004 +02	Kolo č. 123 bylo započato - čas ukončení: 19.05.2016 15:05:00 +02
19. 5. 2016, 14:46:12.880 +02	Nabídka účastníka "Uran" v kole č. 123 byla potvrzena
19. 5. 2016, 14:46:12.881 +02	Účastníkovi "Uran" byla odeslána zpráva o potvrzení nabídky s předmětem "Potvrzení nabídky - Kolo č. 123"
19. 5. 2016, 14:46:16.043 +02	Účastník "Uran" otevřel zprávu s předmětem "Potvrzení nabídky - Kolo č. 123"
19. 5. 2016, 14:47:36.136 +02	Nabídka účastníka "Neptun" v kole č. 123 byla potvrzena
19. 5. 2016, 14:47:36.136 +02	Účastníkovi "Neptun" byla odeslána zpráva o potvrzení nabídky s předmětem "Potvrzení nabídky - Kolo č. 123"
19. 5. 2016, 14:47:41.243 +02	Účastník "Neptun" otevřel zprávu s předmětem "Potvrzení nabídky - Kolo č. 123"
19. 5. 2016, 14:48:25.346 +02	Nabídka účastníka "Mars" v kole č. 123 byla potvrzena
19. 5. 2016, 14:48:25.346 +02	Účastníkovi "Mars" byla odeslána zpráva o potvrzení nabídky s předmětem "Potvrzení nabídky - Kolo č. 123"
19. 5. 2016, 14:48:25.346 +02	Kolo č. 123 bylo ukončeno
19. 5. 2016, 14:48:28.837 +02	Účastník "Mars" otevřel zprávu s předmětem "Potvrzení nabídky - Kolo č. 123"
19. 5. 2016, 14:50:59.736 +02	Vyhodnocení kola č. 123 bylo spuštěno
19. 5. 2016, 14:50:59.861 +02	Vyhodnocení kola č. 123 ukončeno
19. 5. 2016, 14:50:59.861 +02	Účastník "Uran" podal následující nabídku: Úspěšně jste podali následující nabídku: Nejvyšší nabídky z minulého kola: Blok Nabídka B-2 435 500 000 CZK Nové nabídky v tomto kole: Blok Nabídka A-2 176 250 000 CZK Celková nabídka: 611 750 000 CZK NEPOUŽITA absence Eligibilita: 40 Aktivita nabídky: 30 Pro toto kolo je minimální aktivita ve výši 70%. Body eligibility zůstanou pro další kolo na hodnotě 40.
19. 5. 2016, 14:50:59.861 +02	Účastník "Neptun" podal následující nabídku: Úspěšně jste podali následující nabídku: Nejvyšší nabídky z minulého kola: Blok Nabídka A-2 172 500 000 CZK B-1 435 500 000 CZK D-2 153 450 000 CZK Nové nabídky v

Datum a čas	Událost
	tomto kole: Blok Nabídka A-1 180 000 000 CZK Celková nabídka: 941 450 000 CZK NEPOUŽITA absence Eligibilita: 60 Aktivita nabídky: 50 Pro toto kolo je minimální aktivita ve výši 70%. Body eligibility zůstanou pro další kolo na hodnotě 60.
19. 5. 2016, 14:50:59.861 +02	Účastník "Mars" podal následující nabídku: Úspěšně jste podali následující nabídku: Nejvyšší nabídky z minulého kola: Blok Nabídka A-1 176 250 000 CZK C 227 700 000 CZK D-1 158 100 000 CZK Nové nabídky v tomto kole: Blok Nabídka A-2 176 250 000 CZK Celková nabídka: 738 300 000 CZK NEPOUŽITA absence Eligibilita: 72 Aktivita nabídky: 50 Pro toto kolo je minimální aktivita ve výši 70%. Body eligibility zůstanou pro další kolo na hodnotě 72.
19. 5. 2016, 14:51:07.287 +02	Účastník "Uran" si vyžádal protokol "Protokol kola č. 123 (PDF)"
19. 5. 2016, 14:51:13.005 +02	Účastník "Mars" si vyžádal protokol "Protokol kola č. 123 (PDF)"
19. 5. 2016, 14:52:03.201 +02	Účastník "Mars" si vyžádal protokol "Protokol kola č. 123 (PDF)"
19. 5. 2016, 14:53:09.700 +02	Účastník "Neptun" si vyžádal protokol "Protokol kola č. 123 (PDF)"
19. 5. 2016, 15:30:00.001 +02	Kolo č. 124 bylo započato - čas ukončení: 19.05.2016 15:50:00 +02
19. 5. 2016, 15:31:18.915 +02	Nabídka účastníka "Uran" v kole č. 124 byla potvrzena
19. 5. 2016, 15:31:18.916 +02	Účastníkovi "Uran" byla odeslána zpráva o potvrzení nabídky s předmětem "Potvrzení nabídky - Kolo č. 124"
19. 5. 2016, 15:31:21.907 +02	Účastník "Uran" otevřel zprávu s předmětem "Potvrzení nabídky - Kolo č. 124"
19. 5. 2016, 15:32:27.544 +02	Nabídka účastníka "Neptun" v kole č. 124 byla potvrzena
19. 5. 2016, 15:32:27.544 +02	Účastníkovi "Neptun" byla odeslána zpráva o potvrzení nabídky s předmětem "Potvrzení nabídky - Kolo č. 124"
19. 5. 2016, 15:32:31.620 +02	Účastník "Neptun" otevřel zprávu s předmětem "Potvrzení nabídky - Kolo č. 124"
19. 5. 2016, 15:33:05.285 +02	Nabídka účastníka "Mars" v kole č. 124 byla potvrzena
19. 5. 2016, 15:33:05.285 +02	Účastníkovi "Mars" byla odeslána zpráva o potvrzení nabídky s předmětem "Potvrzení nabídky - Kolo č. 124"
19. 5. 2016, 15:33:05.285 +02	Kolo č. 124 bylo ukončeno
19. 5. 2016, 15:33:08.941 +02	Účastník "Mars" otevřel zprávu s předmětem "Potvrzení nabídky - Kolo č. 124"
19. 5. 2016, 15:36:01.093 +02	Vyhodnocení kola č. 124 bylo spuštěno
19. 5. 2016, 15:36:01.243 +02	Vyhodnocení kola č. 124 ukončeno
19. 5. 2016, 15:36:01.243 +02	Účastník "Uran" podal následující nabídku: Úspěšně jste podali následující nabídku: Nejvyšší nabídky z minulého kola: Blok Nabídka A-2 176 250 000 CZK B-2 435 500 000 CZK Nejsou nové nabídky na žádný blok. Celková nabídka: 611 750 000 CZK NEPOUŽITA absence Eligibilita: 40 Aktivita nabídky: 30 Pro toto kolo je minimální aktivita ve výši 70%. Body eligibility zůstanou pro další kolo na hodnotě 40.
19. 5. 2016, 15:36:01.243 +02	Účastník "Neptun" podal následující nabídku: Úspěšně jste podali následující nabídku: Nejvyšší nabídky z minulého kola: Blok Nabídka A-1 180 000 000 CZK B-1 435 500 000 CZK D-2 153 450 000 CZK Nové nabídky v tomto kole: Blok Nabídka A-2 180 000 000 CZK Celková nabídka: 948 950 000 CZK NEPOUŽITA absence Eligibilita: 60 Aktivita nabídky: 50 Pro toto kolo je minimální aktivita ve výši 70%. Body eligibility zůstanou pro další kolo na hodnotě 60.

Datum a čas	Událost
19. 5. 2016, 15:36:01.243 +02	Účastník "Mars" podal následující nabídku: Úspěšně jste podali následující nabídku: Nejvyšší nabídky z minulého kola: Blok Nabídka C-227 700 000 CZK D-1 158 100 000 CZK Nové nabídky v tomto kole: Blok Nabídka A-1 183 750 000 CZK A-2 180 000 000 CZK Celková nabídka: 749 550 000 CZK NEPOUŽITA absence Eligibilita: 72 Aktivita nabídky: 50 Pro toto kolo je minimální aktivita ve výši 70%. Body eligibility zůstanou pro další kolo na hodnotě 72.
19. 5. 2016, 15:36:11.141 +02	Účastník "Mars" si vyžádal protokol "Protokol kola č. 124 (PDF)"
19. 5. 2016, 15:36:20.539 +02	Účastník "Neptun" si vyžádal protokol "Protokol kola č. 124 (PDF)"
19. 5. 2016, 15:36:49.427 +02	Účastník "Uran" si vyžádal protokol "Protokol kola č. 124 (PDF)"
19. 5. 2016, 16:15:00.001 +02	Kolo č. 125 bylo započato - čas ukončení: 19.05.2016 16:35:00 +02
19. 5. 2016, 16:16:27.124 +02	Nabídka účastníka "Neptun" v kole č. 125 byla potvrzena
19. 5. 2016, 16:16:27.124 +02	Účastníkovi "Neptun" byla odeslána zpráva o potvrzení nabídky s předmětem "Potvrzení nabídky - Kolo č. 125"
19. 5. 2016, 16:16:31.408 +02	Účastník "Neptun" otevřel zprávu s předmětem "Potvrzení nabídky - Kolo č. 125"
19. 5. 2016, 16:18:41.733 +02	Nabídka účastníka "Mars" v kole č. 125 byla potvrzena
19. 5. 2016, 16:18:41.733 +02	Účastníkovi "Mars" byla odeslána zpráva o potvrzení nabídky s předmětem "Potvrzení nabídky - Kolo č. 125"
19. 5. 2016, 16:18:44.829 +02	Účastník "Mars" otevřel zprávu s předmětem "Potvrzení nabídky - Kolo č. 125"
19. 5. 2016, 16:27:19.531 +02	Nabídka účastníka "Uran" v kole č. 125 byla potvrzena
19. 5. 2016, 16:27:19.531 +02	Účastníkovi "Uran" byla odeslána zpráva o potvrzení nabídky s předmětem "Potvrzení nabídky - Kolo č. 125"
19. 5. 2016, 16:27:19.531 +02	Kolo č. 125 bylo ukončeno
19. 5. 2016, 16:27:23.766 +02	Účastník "Uran" otevřel zprávu s předmětem "Potvrzení nabídky - Kolo č. 125"
19. 5. 2016, 16:30:00.571 +02	Vyhodnocení kola č. 125 bylo spuštěno
19. 5. 2016, 16:30:00.681 +02	Vyhodnocení kola č. 125 ukončeno
19. 5. 2016, 16:30:00.681 +02	Účastník "Neptun" podal následující nabídku: Úspěšně jste podali následující nabídku: Nejvyšší nabídky z minulého kola: Blok Nabídka B-1 435 500 000 CZK D-2 153 450 000 CZK Nové nabídky v tomto kole: Blok Nabídka A-1 187 500 000 CZK A-2 183 750 000 CZK Celková nabídka: 960 200 000 CZK NEPOUŽITA absence Eligibilita: 60 Aktivita nabídky: 50 Pro toto kolo je minimální aktivita ve výši 70%. Body eligibility zůstanou pro další kolo na hodnotě 60.
19. 5. 2016, 16:30:00.681 +02	Účastník "Mars" podal následující nabídku: Úspěšně jste podali následující nabídku: Nejvyšší nabídky z minulého kola: Blok Nabídka A-1 183 750 000 CZK A-2 180 000 000 CZK C-227 700 000 CZK D-1 158 100 000 CZK Nejsou nové nabídky na žádný blok. Celková nabídka: 749 550 000 CZK NEPOUŽITA absence Eligibilita: 72 Aktivita nabídky: 50 Pro toto kolo je minimální aktivita ve výši 70%. Body eligibility zůstanou pro další kolo na hodnotě 72.
19. 5. 2016, 16:30:00.682 +02	Účastník "Uran" podal následující nabídku: Úspěšně jste podali následující nabídku: Nejvyšší nabídky z minulého kola: Blok Nabídka B-2 435 500 000 CZK Nové nabídky v tomto kole: Blok Nabídka A-2 183 750 000 CZK

Datum a čas	Událost
	Celková nabídka: 619 250 000 CZK NEPOUŽITA absence Eligibility: 40 Aktivita nabídky: 30 Pro toto kolo je minimální aktivita ve výši 70%. Body eligibility zůstanou pro další kolo na hodnotě 40.
19. 5. 2016, 16:30:09.202 +02	Účastník "Uran" si vyžádal protokol "Protokol kola č. 125 (PDF)"
19. 5. 2016, 16:30:10.341 +02	Účastník "Mars" si vyžádal protokol "Protokol kola č. 125 (PDF)"
19. 5. 2016, 16:30:16.492 +02	Účastník "Neptun" si vyžádal protokol "Protokol kola č. 125 (PDF)"
19. 5. 2016, 16:36:31.835 +02	Zpráva s předmětem "Ukončení 17. aukčního dne " byla zaslána všem účastníkům: "125. kolo bylo posledním aukčním kolem v dnešním dni. Aukce bude pokračovat zítra 20. 5. 2016. 126. kolo začne v 9:00. "
19. 5. 2016, 16:36:38.335 +02	Účastník "Uran" otevřel zprávu s předmětem "Ukončení 17. aukčního dne "
19. 5. 2016, 16:36:38.676 +02	Účastník "Neptun" otevřel zprávu s předmětem "Ukončení 17. aukčního dne "
19. 5. 2016, 16:36:38.981 +02	Účastník "Mars" otevřel zprávu s předmětem "Ukončení 17. aukčního dne "
19. 5. 2016, 16:36:50.348 +02	Účastník "Mars" se odpojil (login: mars_01; IP: no connection)
19. 5. 2016, 16:37:08.437 +02	Účastník "Uran" se odpojil (login: uran_01; IP: no connection)
19. 5. 2016, 16:37:22.479 +02	Účastník "Mars" se přihlásil (login: mars_05; IP: 89.24.191.48:49219)
19. 5. 2016, 16:37:49.599 +02	Účastník "Mars" si vyžádal protokol "Protocol of round 118 (PDF)"
19. 5. 2016, 16:37:52.088 +02	Účastník "Neptun" se odpojil (login: neptun_01; IP: no connection)
19. 5. 2016, 16:38:06.160 +02	Účastník "Mars" si vyžádal protokol "Protocol of round 119 (PDF)"
19. 5. 2016, 16:38:24.463 +02	Účastník "Mars" si vyžádal protokol "Protocol of round 120 (PDF)"
19. 5. 2016, 16:38:35.279 +02	Účastník "Mars" si vyžádal protokol "Protocol of round 121 (PDF)"
19. 5. 2016, 16:38:42.631 +02	Účastník "Mars" si vyžádal protokol "Protocol of round 122 (PDF)"
19. 5. 2016, 16:38:53.191 +02	Účastník "Mars" si vyžádal protokol "Protocol of round 123 (PDF)"
19. 5. 2016, 16:39:02.735 +02	Účastník "Mars" si vyžádal protokol "Protocol of round 124 (PDF)"
19. 5. 2016, 16:39:21.498 +02	Účastník "Uran" se odpojil před celkovým dokončením přihlášení (IP: no connection)
19. 5. 2016, 16:39:24.779 +02	Účastník "Mars" si vyžádal protokol "Protocol of round 125 (PDF)"
19. 5. 2016, 16:39:54.590 +02	Účastník "Mars" se odpojil (login: mars_05; IP: no connection)
19. 5. 2016, 16:45:40.870 +02	Účastník "Neptun" se odpojil před celkovým dokončením přihlášení (IP: no connection)
20. 5. 2016, 08:21:55.975 +02	Účastník "Uran" se přihlásil (login: uran_01; IP: 217.77.161.17:21544)
20. 5. 2016, 08:22:00.639 +02	Účastník "Uran" se odpojil (login: uran_01; IP: no connection)
20. 5. 2016, 08:24:20.704 +02	Účastník "Uran" se přihlásil (login: uran_01; IP: 160.218.176.106:49319)
20. 5. 2016, 08:24:25.343 +02	Účastník "Uran" se odpojil (login: uran_01; IP: no connection)
20. 5. 2016, 08:26:17.774 +02	Účastník "Uran" se přihlásil (login: uran_01; IP: 217.77.161.17:16917)
20. 5. 2016, 08:26:28.057 +02	Účastník "Uran" se odpojil (login: uran_01; IP: no connection)
20. 5. 2016, 08:30:07.825 +02	Účastník "Uran" se přihlásil (login: uran_01; IP: 217.77.161.17:19299)
20. 5. 2016, 08:33:40.272 +02	Účastník "Mars" se přihlásil (login: mars_04; IP: 89.24.191.38:49178)

Datum a čas	Událost
20. 5. 2016, 08:38:35.626 +02	Účastník "Neptun" se přihlásil (login: neptun_01; IP: 80.188.20.200:49299)
20. 5. 2016, 08:41:37.002 +02	Účastník "Neptun" si vyžádal protokol "Protokol kola č. 125 (PDF)"
20. 5. 2016, 09:00:00.001 +02	Kolo č. 126 bylo započato - čas ukončení: 20.05.2016 09:20:00 +02
20. 5. 2016, 09:01:06.496 +02	Nabídka účastníka "Uran" v kole č. 126 byla potvrzena
20. 5. 2016, 09:01:06.497 +02	Účastníkovi "Uran" byla odeslána zpráva o potvrzení nabídky s předmětem "Potvrzení nabídky - Kolo č. 126"
20. 5. 2016, 09:01:09.752 +02	Účastník "Uran" otevřel zprávu s předmětem "Potvrzení nabídky - Kolo č. 126"
20. 5. 2016, 09:02:55.878 +02	Nabídka účastníka "Neptun" v kole č. 126 byla potvrzena
20. 5. 2016, 09:02:55.879 +02	Účastníkovi "Neptun" byla odeslána zpráva o potvrzení nabídky s předmětem "Potvrzení nabídky - Kolo č. 126"
20. 5. 2016, 09:03:00.586 +02	Účastník "Neptun" otevřel zprávu s předmětem "Potvrzení nabídky - Kolo č. 126"
20. 5. 2016, 09:04:25.561 +02	Nabídka účastníka "Mars" v kole č. 126 byla potvrzena
20. 5. 2016, 09:04:25.561 +02	Účastníkovi "Mars" byla odeslána zpráva o potvrzení nabídky s předmětem "Potvrzení nabídky - Kolo č. 126"
20. 5. 2016, 09:04:25.561 +02	Kolo č. 126 bylo ukončeno
20. 5. 2016, 09:04:28.493 +02	Účastník "Mars" otevřel zprávu s předmětem "Potvrzení nabídky - Kolo č. 126"
20. 5. 2016, 09:07:00.271 +02	Výhodnocení kola č. 126 bylo spuštěno
20. 5. 2016, 09:07:00.415 +02	Výhodnocení kola č. 126 ukončeno
20. 5. 2016, 09:07:00.415 +02	Účastník "Uran" podal následující nabídku: Úspěšně jste podali následující nabídku: Nejvyšší nabídky z minulého kola: Blok Nabídka B-2 435 500 000 CZK Nové nabídky v tomto kole: Blok Nabídka A-2 187 500 000 CZK Celková nabídka: 623 000 000 CZK NEPOUŽITA absence Eligibility: 40 Aktivita nabídky: 30 Pro toto kolo je minimální aktivita ve výši 70%. Body eligibility zůstanou pro další kolo na hodnotě 40.
20. 5. 2016, 09:07:00.415 +02	Účastník "Neptun" podal následující nabídku: Úspěšně jste podali následující nabídku: Nejvyšší nabídky z minulého kola: Blok Nabídka A-1 187 500 000 CZK B-1 435 500 000 CZK D-2 153 450 000 CZK Nejsou nové nabídky na žádný blok. Celková nabídka: 960 200 000 CZK NEPOUŽITA absence Eligibility: 60 Aktivita nabídky: 50 Pro toto kolo je minimální aktivita ve výši 70%. Body eligibility zůstanou pro další kolo na hodnotě 60.
20. 5. 2016, 09:07:00.415 +02	Účastník "Mars" podal následující nabídku: Úspěšně jste podali následující nabídku: Nejvyšší nabídky z minulého kola: Blok Nabídka C 227 700 000 CZK D-1 158 100 000 CZK Nové nabídky v tomto kole: Blok Nabídka A-1 191 250 000 CZK A-2 187 500 000 CZK Celková nabídka: 764 550 000 CZK NEPOUŽITA absence Eligibility: 72 Aktivita nabídky: 50 Pro toto kolo je minimální aktivita ve výši 70%. Body eligibility zůstanou pro další kolo na hodnotě 72.
20. 5. 2016, 09:07:11.801 +02	Účastník "Uran" si vyžádal protokol "Protokol kola č. 126 (PDF)"
20. 5. 2016, 09:07:12.145 +02	Účastník "Mars" si vyžádal protokol "Protokol kola č. 126 (PDF)"
20. 5. 2016, 09:07:34.126 +02	Účastník "Neptun" si vyžádal protokol "Protokol kola č. 126 (PDF)"
20. 5. 2016, 09:17:35.866 +02	Účastník "Neptun" si vyžádal protokol "Protokol kola č. 126 (PDF)"
20. 5. 2016, 09:45:00.001 +02	Kolo č. 127 bylo započato - čas ukončení: 20.05.2016 10:05:00 +02

Datum a čas	Událost
20. 5. 2016, 09:45:50.693 +02	Nabídka účastníka "Uran" v kole č. 127 byla potvrzena
20. 5. 2016, 09:45:50.693 +02	Účastníkovi "Uran" byla odeslána zpráva o potvrzení nabídky s předmětem "Potvrzení nabídky - Kolo č. 127"
20. 5. 2016, 09:45:53.837 +02	Účastník "Uran" otevřel zprávu s předmětem "Potvrzení nabídky - Kolo č. 127"
20. 5. 2016, 09:46:52.234 +02	Nabídka účastníka "Neptun" v kole č. 127 byla potvrzena
20. 5. 2016, 09:46:52.234 +02	Účastníkovi "Neptun" byla odeslána zpráva o potvrzení nabídky s předmětem "Potvrzení nabídky - Kolo č. 127"
20. 5. 2016, 09:46:56.402 +02	Účastník "Neptun" otevřel zprávu s předmětem "Potvrzení nabídky - Kolo č. 127"
20. 5. 2016, 09:51:04.365 +02	Nabídka účastníka "Mars" v kole č. 127 byla potvrzena
20. 5. 2016, 09:51:04.365 +02	Účastníkovi "Mars" byla odeslána zpráva o potvrzení nabídky s předmětem "Potvrzení nabídky - Kolo č. 127"
20. 5. 2016, 09:51:04.366 +02	Kolo č. 127 bylo ukončeno
20. 5. 2016, 09:51:06.886 +02	Účastník "Mars" otevřel zprávu s předmětem "Potvrzení nabídky - Kolo č. 127"
20. 5. 2016, 09:54:00.980 +02	Vyhodnocení kola č. 127 bylo spuštěno
20. 5. 2016, 09:54:01.128 +02	Vyhodnocení kola č. 127 ukončeno
20. 5. 2016, 09:54:01.128 +02	Účastník "Uran" podal následující nabídku: Úspěšně jste podali následující nabídku: Nejvyšší nabídky z minulého kola: Blok Nabídka A-2 187 500 000 CZK B-2 435 500 000 CZK Nejsou nové nabídky na žádný blok. Celková nabídka: 623 000 000 CZK NEPOUŽITA absence Eligibilita: 40 Aktivita nabídky: 30 Pro toto kolo je minimální aktivita ve výši 70%. Body eligibility zůstanou pro další kolo na hodnotě 40.
20. 5. 2016, 09:54:01.128 +02	Účastník "Neptun" podal následující nabídku: Úspěšně jste podali následující nabídku: Nejvyšší nabídky z minulého kola: Blok Nabídka B-1 435 500 000 CZK D-2 153 450 000 CZK Nové nabídky v tomto kole: Blok Nabídka A-1 195 000 000 CZK A-2 191 250 000 CZK Celková nabídka: 975 200 000 CZK NEPOUŽITA absence Eligibilita: 60 Aktivita nabídky: 50 Pro toto kolo je minimální aktivita ve výši 70%. Body eligibility zůstanou pro další kolo na hodnotě 60.
20. 5. 2016, 09:54:01.128 +02	Účastník "Mars" podal následující nabídku: Úspěšně jste podali následující nabídku: Nejvyšší nabídky z minulého kola: Blok Nabídka A-1 191 250 000 CZK C 227 700 000 CZK D-1 158 100 000 CZK Nové nabídky v tomto kole: Blok Nabídka A-2 191 250 000 CZK Celková nabídka: 768 300 000 CZK NEPOUŽITA absence Eligibilita: 72 Aktivita nabídky: 50 Pro toto kolo je minimální aktivita ve výši 70%. Body eligibility zůstanou pro další kolo na hodnotě 72.
20. 5. 2016, 09:54:14.125 +02	Účastník "Mars" si vyžádal protokol "Protokol kola č. 127 (PDF)"
20. 5. 2016, 09:54:18.182 +02	Účastník "Neptun" si vyžádal protokol "Protokol kola č. 127 (PDF)"
20. 5. 2016, 09:54:20.321 +02	Účastník "Uran" si vyžádal protokol "Protokol kola č. 127 (PDF)"
20. 5. 2016, 09:55:04.522 +02	Účastník "Neptun" si vyžádal protokol "Protokol kola č. 127 (PDF)"
20. 5. 2016, 10:30:00.001 +02	Kolo č. 128 bylo započato - čas ukončení: 20.05.2016 10:50:00 +02
20. 5. 2016, 10:30:59.618 +02	Nabídka účastníka "Neptun" v kole č. 128 byla potvrzena
20. 5. 2016, 10:30:59.618 +02	Účastníkovi "Neptun" byla odeslána zpráva o potvrzení nabídky s předmětem "Potvrzení nabídky - Kolo č. 128"
20. 5. 2016, 10:31:03.370 +02	Účastník "Neptun" otevřel zprávu s předmětem "Potvrzení nabídky - Kolo č. 128"

Datum a čas	Událost
20. 5. 2016, 10:31:06.824 +02	Nabídka účastníka "Uran" v kole č. 128 byla potvrzena
20. 5. 2016, 10:31:06.824 +02	Účastníkovi "Uran" byla odeslána zpráva o potvrzení nabídky s předmětem "Potvrzení nabídky - Kolo č. 128"
20. 5. 2016, 10:31:09.713 +02	Účastník "Uran" otevřel zprávu s předmětem "Potvrzení nabídky - Kolo č. 128"
20. 5. 2016, 10:34:28.149 +02	Nabídka účastníka "Mars" v kole č. 128 byla potvrzena
20. 5. 2016, 10:34:28.149 +02	Účastníkovi "Mars" byla odeslána zpráva o potvrzení nabídky s předmětem "Potvrzení nabídky - Kolo č. 128"
20. 5. 2016, 10:34:28.149 +02	Kolo č. 128 bylo ukončeno
20. 5. 2016, 10:34:30.973 +02	Účastník "Mars" otevřel zprávu s předmětem "Potvrzení nabídky - Kolo č. 128"
20. 5. 2016, 10:37:00.693 +02	Vyhodnocení kola č. 128 bylo spuštěno
20. 5. 2016, 10:37:00.839 +02	Vyhodnocení kola č. 128 ukončeno
20. 5. 2016, 10:37:00.839 +02	Účastník "Neptun" podal následující nabídku: Úspěšně jste podali následující nabídku: Nejvyšší nabídky z minulého kola: Blok Nabídka A-1 195 000 000 CZK B-1 435 500 000 CZK D-2 153 450 000 CZK Nové nabídky v tomto kole: Blok Nabídka A-2 195 000 000 CZK Celková nabídka: 978 950 000 CZK NEPOUŽITA absence Eligibilita: 60 Aktivita nabídky: 50 Pro toto kolo je minimální aktivita ve výši 70%. Body eligibility zůstanou pro další kolo na hodnotě 60.
20. 5. 2016, 10:37:00.839 +02	Účastník "Uran" podal následující nabídku: Úspěšně jste podali následující nabídku: Nejvyšší nabídky z minulého kola: Blok Nabídka B-2 435 500 000 CZK Nové nabídky v tomto kole: Blok Nabídka A-2 195 000 000 CZK Celková nabídka: 630 500 000 CZK NEPOUŽITA absence Eligibilita: 40 Aktivita nabídky: 30 Pro toto kolo je minimální aktivita ve výši 70%. Body eligibility zůstanou pro další kolo na hodnotě 40.
20. 5. 2016, 10:37:00.839 +02	Účastník "Mars" podal následující nabídku: Úspěšně jste podali následující nabídku: Nejvyšší nabídky z minulého kola: Blok Nabídka A-2 191 250 000 CZK C 227 700 000 CZK D-1 158 100 000 CZK Nové nabídky v tomto kole: Blok Nabídka A-1 198 750 000 CZK Celková nabídka: 775 800 000 CZK NEPOUŽITA absence Eligibilita: 72 Aktivita nabídky: 50 Pro toto kolo je minimální aktivita ve výši 70%. Body eligibility zůstanou pro další kolo na hodnotě 72.
20. 5. 2016, 10:37:10.597 +02	Účastník "Mars" si vyzádal protokol "Protokol kola č. 128 (PDF)"
20. 5. 2016, 10:37:12.470 +02	Účastník "Neptun" si vyzádal protokol "Protokol kola č. 128 (PDF)"
20. 5. 2016, 10:37:21.348 +02	Účastník "Uran" si vyzádal protokol "Protokol kola č. 128 (PDF)"
20. 5. 2016, 11:15:00.001 +02	Kolo č. 129 bylo započato - čas ukončení: 20.05.2016 11:35:00 +02
20. 5. 2016, 11:16:11.970 +02	Nabídka účastníka "Neptun" v kole č. 129 byla potvrzena
20. 5. 2016, 11:16:11.970 +02	Účastníkovi "Neptun" byla odeslána zpráva o potvrzení nabídky s předmětem "Potvrzení nabídky - Kolo č. 129"
20. 5. 2016, 11:16:16.180 +02	Účastník "Neptun" otevřel zprávu s předmětem "Potvrzení nabídky - Kolo č. 129"
20. 5. 2016, 11:16:57.858 +02	Nabídka účastníka "Uran" v kole č. 129 byla potvrzena
20. 5. 2016, 11:16:57.858 +02	Účastníkovi "Uran" byla odeslána zpráva o potvrzení nabídky s předmětem "Potvrzení nabídky - Kolo č. 129"
20. 5. 2016, 11:19:02.517 +02	Nabídka účastníka "Mars" v kole č. 129 byla potvrzena
20. 5. 2016, 11:19:02.517 +02	Účastníkovi "Mars" byla odeslána zpráva o potvrzení nabídky s předmětem "Potvrzení nabídky - Kolo č. 129"

Datum a čas	Událost
20. 5. 2016, 11:19:02.518 +02	Kolo č. 129 bylo ukončeno
20. 5. 2016, 11:19:06.389 +02	Účastník "Mars" otevřel zprávu s předmětem "Potvrzení nabídky - Kolo č. 129"
20. 5. 2016, 11:19:12.600 +02	Účastník "Uran" otevřel zprávu s předmětem "Potvrzení nabídky - Kolo č. 129"
20. 5. 2016, 11:22:00.127 +02	Vyhodnocení kola č. 129 bylo spuštěno
20. 5. 2016, 11:22:00.262 +02	Vyhodnocení kola č. 129 ukončeno
20. 5. 2016, 11:22:00.262 +02	Účastník "Neptun" podal následující nabídku: Úspěšně jste podali následující nabídku: Nejvyšší nabídky z minulého kola: Blok Nabídka A-2 195 000 000 CZK B-1 435 500 000 CZK D-2 153 450 000 CZK Nové nabídky v tomto kole: Blok Nabídka A-1 202 500 000 CZK Celková nabídka: 986 450 000 CZK NEPOUŽITA absence Eligibilita: 60 Aktivita nabídky: 50 Pro toto kolo je minimální aktivita ve výši 70%. Body eligibility zůstanou pro další kolo na hodnotě 60.
20. 5. 2016, 11:22:00.262 +02	Účastník "Uran" podal následující nabídku: Úspěšně jste podali následující nabídku: Nejvyšší nabídky z minulého kola: Blok Nabídka B-2 435 500 000 CZK Nové nabídky v tomto kole: Blok Nabídka A-2 198 750 000 CZK Celková nabídka: 634 250 000 CZK NEPOUŽITA absence Eligibilita: 40 Aktivita nabídky: 30 Pro toto kolo je minimální aktivita ve výši 70%. Body eligibility zůstanou pro další kolo na hodnotě 40.
20. 5. 2016, 11:22:00.262 +02	Účastník "Mars" podal následující nabídku: Úspěšně jste podali následující nabídku: Nejvyšší nabídky z minulého kola: Blok Nabídka A-1 198 750 000 CZK C 227 700 000 CZK D-1 158 100 000 CZK Nové nabídky v tomto kole: Blok Nabídka A-2 198 750 000 CZK Celková nabídka: 783 300 000 CZK NEPOUŽITA absence Eligibilita: 72 Aktivita nabídky: 50 Pro toto kolo je minimální aktivita ve výši 70%. Body eligibility zůstanou pro další kolo na hodnotě 72.
20. 5. 2016, 11:22:09.491 +02	Účastník "Uran" si vyžádal protokol "Protokol kola č. 129 (PDF)"
20. 5. 2016, 11:22:15.566 +02	Účastník "Neptun" si vyžádal protokol "Protokol kola č. 129 (PDF)"
20. 5. 2016, 11:22:16.953 +02	Účastník "Mars" si vyžádal protokol "Protokol kola č. 129 (PDF)"
20. 5. 2016, 14:00:00.004 +02	Kolo č. 130 bylo započato - čas ukončení: 20.05.2016 14:20:00 +02
20. 5. 2016, 14:01:22.893 +02	Nabídka účastníka "Uran" v kole č. 130 byla potvrzena
20. 5. 2016, 14:01:22.893 +02	Účastníkovi "Uran" byla odeslána zpráva o potvrzení nabídky s předmětem "Potvrzení nabídky - Kolo č. 130"
20. 5. 2016, 14:01:26.574 +02	Účastník "Uran" otevřel zprávu s předmětem "Potvrzení nabídky - Kolo č. 130"
20. 5. 2016, 14:01:38.921 +02	Nabídka účastníka "Mars" v kole č. 130 byla potvrzena
20. 5. 2016, 14:04:38.921 +02	Účastníkovi "Mars" byla odeslána zpráva o potvrzení nabídky s předmětem "Potvrzení nabídky - Kolo č. 130"
20. 5. 2016, 14:04:44.382 +02	Účastník "Mars" otevřel zprávu s předmětem "Potvrzení nabídky - Kolo č. 130"
20. 5. 2016, 14:06:24.883 +02	Nabídka účastníka "Neptun" v kole č. 130 byla potvrzena
20. 5. 2016, 14:06:24.883 +02	Účastníkovi "Neptun" byla odeslána zpráva o potvrzení nabídky s předmětem "Potvrzení nabídky - Kolo č. 130"
20. 5. 2016, 14:06:24.883 +02	Kolo č. 130 bylo ukončeno
20. 5. 2016, 14:06:29.543 +02	Účastník "Neptun" otevřel zprávu s předmětem "Potvrzení nabídky - Kolo č. 130"
20. 5. 2016, 14:09:00.205 +02	Vyhodnocení kola č. 130 bylo spuštěno

Datum a čas	Událost
20. 5. 2016, 14:09:00.351 +02	Vyhodnocení kola č. 130 ukončeno
20. 5. 2016, 14:09:00.351 +02	Účastník "Uran" podal následující nabídku: Úspěšně jste podali následující nabídku: Nejvyšší nabídky z minulého kola: Blok Nabídka B-2 435 500 000 CZK Nové nabídky v tomto kole: Blok Nabídka A-2 202 500 000 CZK Celková nabídka: 638 000 000 CZK NEPOUŽITA absence Eligibilita: 40 Aktivita nabídky: 30 Pro toto kolo je minimální aktivita ve výši 70%. Body eligibility zůstanou pro další kolo na hodnotě 40.
20. 5. 2016, 14:09:00.351 +02	Účastník "Mars" podal následující nabídku: Úspěšně jste podali následující nabídku: Nejvyšší nabídky z minulého kola: Blok Nabídka A-2 198 750 000 CZK C 227 700 000 CZK D-1 158 100 000 CZK Nové nabídky v tomto kole: Blok Nabídka A-1 206 250 000 CZK Celková nabídka: 790 800 000 CZK NEPOUŽITA absence Eligibilita: 72 Aktivita nabídky: 50 Pro toto kolo je minimální aktivita ve výši 70%. Body eligibility zůstanou pro další kolo na hodnotě 72.
20. 5. 2016, 14:09:00.351 +02	Účastník "Neptun" podal následující nabídku: Úspěšně jste podali následující nabídku: Nejvyšší nabídky z minulého kola: Blok Nabídka A-1 202 500 000 CZK B-1 435 500 000 CZK D-2 153 450 000 CZK Nové nabídky v tomto kole: Blok Nabídka A-2 202 500 000 CZK Celková nabídka: 993 950 000 CZK NEPOUŽITA absence Eligibilita: 60 Aktivita nabídky: 50 Pro toto kolo je minimální aktivita ve výši 70%. Body eligibility zůstanou pro další kolo na hodnotě 60.
20. 5. 2016, 14:09:12.887 +02	Účastník "Mars" si vyžádal protokol "Protokol kola č. 130 (PDF)"
20. 5. 2016, 14:09:14.077 +02	Účastník "Uran" si vyžádal protokol "Protokol kola č. 130 (PDF)"
20. 5. 2016, 14:09:19.218 +02	Účastník "Neptun" si vyžádal protokol "Protokol kola č. 130 (PDF)"
20. 5. 2016, 14:45:00.001 +02	Kolo č. 131 bylo započato - čas ukončení: 20.05.2016 15:05:00 +02
20. 5. 2016, 14:46:40.409 +02	Nabídka účastníka "Uran" v kole č. 131 byla potvrzena
20. 5. 2016, 14:46:40.409 +02	Účastníkovi "Uran" byla odeslána zpráva o potvrzení nabídky s předmětem "Potvrzení nabídky - Kolo č. 131"
20. 5. 2016, 14:46:43.465 +02	Účastník "Uran" otevřel zprávu s předmětem "Potvrzení nabídky - Kolo č. 131"
20. 5. 2016, 14:49:11.642 +02	Nabídka účastníka "Mars" v kole č. 131 byla potvrzena
20. 5. 2016, 14:49:11.642 +02	Účastníkovi "Mars" byla odeslána zpráva o potvrzení nabídky s předmětem "Potvrzení nabídky - Kolo č. 131"
20. 5. 2016, 14:49:14.655 +02	Účastník "Mars" otevřel zprávu s předmětem "Potvrzení nabídky - Kolo č. 131"
20. 5. 2016, 14:54:26.198 +02	Nabídka účastníka "Neptun" v kole č. 131 byla potvrzena
20. 5. 2016, 14:54:26.199 +02	Účastníkovi "Neptun" byla odeslána zpráva o potvrzení nabídky s předmětem "Potvrzení nabídky - Kolo č. 131"
20. 5. 2016, 14:54:26.199 +02	Kolo č. 131 bylo ukončeno
20. 5. 2016, 14:54:31.743 +02	Účastník "Neptun" otevřel zprávu s předmětem "Potvrzení nabídky - Kolo č. 131"
20. 5. 2016, 14:57:01.391 +02	Vyhodnocení kola č. 131 bylo spuštěno
20. 5. 2016, 14:57:01.635 +02	Vyhodnocení kola č. 131 ukončeno
20. 5. 2016, 14:57:01.635 +02	Účastník "Uran" podal následující nabídku: Úspěšně jste podali následující nabídku: Nejvyšší nabídky z minulého kola: Blok Nabídka A-2 202 500 000 CZK B-2 435 500 000 CZK Nejsou nové nabídky na žádný blok. Celková

Datum a čas	Událost
	nabídka: 638 000 000 CZK NEPOUŽITA absence Eligibilita: 40 Aktivita nabídky: 30 Pro toto kolo je minimální aktivita ve výši 70%. Body eligibility zůstanou pro další kolo na hodnotě 40.
20. 5. 2016, 14:57:01.635 +02	Účastník "Mars" podal následující nabídku: Úspěšně jste podali následující nabídku: Nejvyšší nabídky z minulého kola: Blok Nabídka A-1 206 250 000 CZK C 227 700 000 CZK D-1 158 100 000 CZK Nové nabídky v tomto kole: Blok Nabídka A-2 206 250 000 CZK Celková nabídka: 798 300 000 CZK NEPOUŽITA absence Eligibilita: 72 Aktivita nabídky: 50 Pro toto kolo je minimální aktivita ve výši 70%. Body eligibility zůstanou pro další kolo na hodnotě 72.
20. 5. 2016, 14:57:01.635 +02	Účastník "Neptun" podal následující nabídku: Úspěšně jste podali následující nabídku: Nejvyšší nabídky z minulého kola: Blok Nabídka B-1 435 500 000 CZK D-2 153 450 000 CZK Nové nabídky v tomto kole: Blok Nabídka A-1 210 000 000 CZK A-2 206 250 000 CZK Celková nabídka: 1 005 200 000 CZK NEPOUŽITA absence Eligibilita: 60 Aktivita nabídky: 50 Pro toto kolo je minimální aktivita ve výši 70%. Body eligibility zůstanou pro další kolo na hodnotě 60.
20. 5. 2016, 14:57:12.828 +02	Účastník "Uran" si vyžádal protokol "Protokol kola č. 131 (PDF)"
20. 5. 2016, 14:57:15.591 +02	Účastník "Mars" si vyžádal protokol "Protokol kola č. 131 (PDF)"
20. 5. 2016, 14:57:27.255 +02	Účastník "Neptun" si vyžádal protokol "Protokol kola č. 131 (PDF)"
20. 5. 2016, 15:30:00.000 +02	Kolo č. 132 bylo započato - čas ukončení: 20.05.2016 15:50:00 +02
20. 5. 2016, 15:31:31.468 +02	Nabídka účastníka "Neptun" v kole č. 132 byla potvrzena
20. 5. 2016, 15:31:31.468 +02	Účastníkovi "Neptun" byla odeslána zpráva o potvrzení nabídky s předmětem "Potvrzení nabídky - Kolo č. 132"
20. 5. 2016, 15:31:36.877 +02	Účastník "Neptun" otevřel zprávu s předmětem "Potvrzení nabídky - Kolo č. 132"
20. 5. 2016, 15:32:57.317 +02	Nabídka účastníka "Uran" v kole č. 132 byla potvrzena
20. 5. 2016, 15:32:57.317 +02	Účastníkovi "Uran" byla odeslána zpráva o potvrzení nabídky s předmětem "Potvrzení nabídky - Kolo č. 132"
20. 5. 2016, 15:33:00.820 +02	Účastník "Uran" otevřel zprávu s předmětem "Potvrzení nabídky - Kolo č. 132"
20. 5. 2016, 15:34:53.678 +02	Nabídka účastníka "Mars" v kole č. 132 byla potvrzena
20. 5. 2016, 15:34:53.679 +02	Účastníkovi "Mars" byla odeslána zpráva o potvrzení nabídky s předmětem "Potvrzení nabídky - Kolo č. 132"
20. 5. 2016, 15:34:53.679 +02	Kolo č. 132 bylo ukončeno
20. 5. 2016, 15:34:57.731 +02	Účastník "Mars" otevřel zprávu s předmětem "Potvrzení nabídky - Kolo č. 132"
20. 5. 2016, 15:38:01.237 +02	Vyhodnocení kola č. 132 bylo spuštěno
20. 5. 2016, 15:38:01.368 +02	Vyhodnocení kola č. 132 ukončeno
20. 5. 2016, 15:38:01.368 +02	Účastník "Neptun" podal následující nabídku: Úspěšně jste podali následující nabídku: Nejvyšší nabídky z minulého kola: Blok Nabídka A-1 210 000 000 CZK A-2 206 250 000 CZK B-1 435 500 000 CZK D-2 153 450 000 CZK Nejsou nové nabídky na žádný blok. Celková nabídka: 1 005 200 000 CZK NEPOUŽITA absence Eligibilita: 60 Aktivita nabídky: 50 Pro toto kolo je minimální aktivita ve výši 70%. Body eligibility zůstanou pro další kolo na hodnotě 60.

Datum a čas	Událost
20. 5. 2016, 15:38:01.368 +02	Účastník "Uran" podal následující nabídku: Úspěšně jste podali následující nabídku: Nejvyšší nabídky z minulého kola: Blok Nabídka B-2 435 500 000 CZK Nové nabídky v tomto kole: Blok Nabídka A-2 210 000 000 CZK Celková nabídka: 645 500 000 CZK NEPOUŽITA absence Eligibilita: 40 Aktivita nabídky: 30 Pro toto kolo je minimální aktivita ve výši 70%. Body eligibility zůstanou pro další kolo na hodnotě 40.
20. 5. 2016, 15:38:01.368 +02	Účastník "Mars" podal následující nabídku: Úspěšně jste podali následující nabídku: Nejvyšší nabídky z minulého kola: Blok Nabídka C 227 700 000 CZK D-1 158 100 000 CZK Nové nabídky v tomto kole: Blok Nabídka A-1 213 750 000 CZK A-2 210 000 000 CZK Celková nabídka: 809 550 000 CZK NEPOUŽITA absence Eligibilita: 72 Aktivita nabídky: 50 Pro toto kolo je minimální aktivita ve výši 70%. Body eligibility zůstanou pro další kolo na hodnotě 72.
20. 5. 2016, 15:38:10.828 +02	Účastník "Uran" si vyžádal protokol "Protokol kola č. 132 (PDF)"
20. 5. 2016, 15:38:14.776 +02	Účastník "Neptun" si vyžádal protokol "Protokol kola č. 132 (PDF)"
20. 5. 2016, 15:38:15.247 +02	Účastník "Mars" si vyžádal protokol "Protokol kola č. 132 (PDF)"
20. 5. 2016, 16:15:00.000 +02	Kolo č. 133 bylo započato - čas ukončení: 20.05.2016 16:35:00 +02
20. 5. 2016, 16:15:56.257 +02	Nabídka účastníka "Uran" v kole č. 133 byla potvrzena
20. 5. 2016, 16:15:56.257 +02	Účastníkovi "Uran" byla odeslána zpráva o potvrzení nabídky s předmětem "Potvrzení nabídky - Kolo č. 133"
20. 5. 2016, 16:16:00.030 +02	Účastník "Uran" otevřel zprávu s předmětem "Potvrzení nabídky - Kolo č. 133"
20. 5. 2016, 16:18:03.367 +02	Nabídka účastníka "Neptun" v kole č. 133 byla potvrzena
20. 5. 2016, 16:18:03.368 +02	Účastníkovi "Neptun" byla odeslána zpráva o potvrzení nabídky s předmětem "Potvrzení nabídky - Kolo č. 133"
20. 5. 2016, 16:18:08.472 +02	Účastník "Neptun" otevřel zprávu s předmětem "Potvrzení nabídky - Kolo č. 133"
20. 5. 2016, 16:18:52.971 +02	Nabídka účastníka "Mars" v kole č. 133 byla potvrzena
20. 5. 2016, 16:18:52.971 +02	Účastníkovi "Mars" byla odeslána zpráva o potvrzení nabídky s předmětem "Potvrzení nabídky - Kolo č. 133"
20. 5. 2016, 16:18:52.971 +02	Kolo č. 133 bylo ukončeno
20. 5. 2016, 16:18:55.733 +02	Účastník "Mars" otevřel zprávu s předmětem "Potvrzení nabídky - Kolo č. 133"
20. 5. 2016, 16:22:01.100 +02	Vyhodnocení kola č. 133 bylo spuštěno
20. 5. 2016, 16:22:01.233 +02	Vyhodnocení kola č. 133 ukončeno
20. 5. 2016, 16:22:01.233 +02	Účastník "Uran" podal následující nabídku: Úspěšně jste podali následující nabídku: Nejvyšší nabídky z minulého kola: Blok Nabídka A-2 210 000 000 CZK B-2 435 500 000 CZK Nejsou nové nabídky na žádný blok. Celková nabídka: 645 500 000 CZK NEPOUŽITA absence Eligibilita: 40 Aktivita nabídky: 30 Pro toto kolo je minimální aktivita ve výši 70%. Body eligibility zůstanou pro další kolo na hodnotě 40.
20. 5. 2016, 16:22:01.233 +02	Účastník "Neptun" podal následující nabídku: Úspěšně jste podali následující nabídku: Nejvyšší nabídky z minulého kola: Blok Nabídka B-1 435 500 000 CZK D-2 153 450 000 CZK Nové nabídky v tomto kole: Blok Nabídka A-1 217 500 000 CZK A-2 213 750 000 CZK Celková nabídka: 1 020 200 000 CZK NEPOUŽITA absence Eligibilita: 60 Aktivita nabídky: 50 Pro toto kolo je minimální aktivita ve výši 70%. Body eligibility zůstanou pro další kolo na hodnotě 60.

Datum a čas	Událost
20. 5. 2016, 16:22:01.233 +02	Účastník "Mars" podal následující nabídku: Úspěšně jste podali následující nabídku: Nejvyšší nabídky z minulého kola: Blok Nabídka A-1 213 750 000 CZK C 227 700 000 CZK D-1 158 100 000 CZK Nové nabídky v tomto kole: Blok Nabídka A-2 213 750 000 CZK Celková nabídka: 813 300 000 CZK NEPOUŽITA absence Eligibility: 72 Aktivita nabídky: 50 Pro toto kolo je minimální aktivita ve výši 70%. Body eligibility zůstanou pro další kolo na hodnotě 72.
20. 5. 2016, 16:22:13.089 +02	Účastník "Uran" si vyžádal protokol "Protokol kola č. 133 (PDF)"
20. 5. 2016, 16:22:16.063 +02	Účastník "Neptun" si vyžádal protokol "Protokol kola č. 133 (PDF)"
20. 5. 2016, 16:22:23.089 +02	Účastník "Mars" si vyžádal protokol "Protokol kola č. 133 (PDF)"
20. 5. 2016, 16:23:43.116 +02	Zpráva s předmětem "Ukončení 18. aukčního dne " byla zaslána všem účastníkům: "133. kolo bylo posledním aukčním kolem v dnešním dni. Aukce bude pokračovat v pondělí 23. 5. 2016, 134. kolo začne v 9:00. "
20. 5. 2016, 16:23:47.661 +02	Účastník "Mars" otevřel zprávu s předmětem "Ukončení 18. aukčního dne "
20. 5. 2016, 16:23:49.904 +02	Účastník "Uran" otevřel zprávu s předmětem "Ukončení 18. aukčního dne "
20. 5. 2016, 16:23:50.026 +02	Účastník "Neptun" otevřel zprávu s předmětem "Ukončení 18. aukčního dne "
20. 5. 2016, 16:23:54.695 +02	Účastník "Mars" se odpojil (login: mars_04; IP: no connection)
20. 5. 2016, 16:24:32.747 +02	Účastník "Neptun" se odpojil (login: neptun_01; IP: no connection)
20. 5. 2016, 16:24:41.815 +02	Účastník "Mars" se přihlásil (login: mars_02; IP: 89.24.191.38:49270)
20. 5. 2016, 16:24:48.241 +02	Účastník "Mars" si vyžádal protokol "Protocol of round 133 (PDF)"
20. 5. 2016, 16:25:08.717 +02	Účastník "Mars" si vyžádal protokol "Protocol of round 132 (PDF)"
20. 5. 2016, 16:25:30.969 +02	Účastník "Mars" si vyžádal protokol "Protocol of round 131 (PDF)"
20. 5. 2016, 16:25:37.769 +02	Účastník "Mars" si vyžádal protokol "Protocol of round 131 (PDF)"
20. 5. 2016, 16:25:44.792 +02	Účastník "Mars" si vyžádal protokol "Protocol of round 131 (PDF)"
20. 5. 2016, 16:26:18.453 +02	Účastník "Mars" si vyžádal protokol "Protocol of round 130 (PDF)"
20. 5. 2016, 16:26:23.153 +02	Účastník "Mars" si vyžádal protokol "Protocol of round 130 (PDF)"
20. 5. 2016, 16:26:41.325 +02	Účastník "Mars" si vyžádal protokol "Protocol of round 129 (PDF)"
20. 5. 2016, 16:27:02.390 +02	Účastník "Mars" si vyžádal protokol "Protocol of round 128 (PDF)"
20. 5. 2016, 16:27:26.245 +02	Účastník "Mars" si vyžádal protokol "Protocol of round 127 (PDF)"
20. 5. 2016, 16:27:30.477 +02	Účastník "Mars" si vyžádal protokol "Protocol of round 127 (PDF)"
20. 5. 2016, 16:27:43.070 +02	Účastník "Uran" se odpojil před celkovým dokončením přihlášení (IP: no connection)
20. 5. 2016, 16:27:54.517 +02	Účastník "Mars" si vyžádal protokol "Protocol of round 126 (PDF)"
20. 5. 2016, 16:28:48.545 +02	Účastník "Neptun" se odpojil před celkovým dokončením přihlášení (IP: no connection)
20. 5. 2016, 16:30:20.314 +02	Účastník "Uran" se odpojil (login: uran_01; IP: no connection)
20. 5. 2016, 16:34:17.777 +02	Účastník "Mars" se odpojil (login: mars_02; IP: no connection)
23. 5. 2016, 08:17:45.667 +02	Účastník "Mars" se přihlásil (login: mars_05; IP: 89.24.191.38:49181)

Datum a čas	Událost
23. 5. 2016, 08:28:11.162 +02	Účastník "Uran" se přihlásil (login: uran_01; IP: 160.218.185.63:49302)
23. 5. 2016, 08:28:21.489 +02	Účastník "Uran" se odpojil (login: uran_01; IP: no connection)
23. 5. 2016, 08:30:30.237 +02	Účastník "Uran" se přihlásil (login: uran_01; IP: 160.218.176.106:49328)
23. 5. 2016, 08:30:36.979 +02	Účastník "Uran" se odpojil (login: uran_01; IP: no connection)
23. 5. 2016, 08:30:53.386 +02	Účastník "Uran" se přihlásil (login: uran_01; IP: 217.77.161.17:21464)
23. 5. 2016, 08:36:59.588 +02	Účastník "Neptun" se přihlásil (login: neptun_01; IP: 80.188.20.200:49297)
23. 5. 2016, 09:00:00.001 +02	Kolo č. 134 bylo započato - čas ukončení: 23.05.2016 09:20:00 +02
23. 5. 2016, 09:00:49.011 +02	Nabídka účastníka "Uran" v kole č. 134 byla potvrzena
23. 5. 2016, 09:00:49.011 +02	Účastníkovi "Uran" byla odeslána zpráva o potvrzení nabídky s předmětem "Potvrzení nabídky - Kolo č. 134"
23. 5. 2016, 09:00:51.859 +02	Účastník "Uran" otevřel zprávu s předmětem "Potvrzení nabídky - Kolo č. 134"
23. 5. 2016, 09:04:19.331 +02	Nabídka účastníka "Mars" v kole č. 134 byla potvrzena
23. 5. 2016, 09:04:19.331 +02	Účastníkovi "Mars" byla odeslána zpráva o potvrzení nabídky s předmětem "Potvrzení nabídky - Kolo č. 134"
23. 5. 2016, 09:04:22.763 +02	Účastník "Mars" otevřel zprávu s předmětem "Potvrzení nabídky - Kolo č. 134"
23. 5. 2016, 09:06:16.648 +02	Nabídka účastníka "Neptun" v kole č. 134 byla potvrzena
23. 5. 2016, 09:06:16.648 +02	Účastníkovi "Neptun" byla odeslána zpráva o potvrzení nabídky s předmětem "Potvrzení nabídky - Kolo č. 134"
23. 5. 2016, 09:06:16.648 +02	Kolo č. 134 bylo ukončeno
23. 5. 2016, 09:06:27.432 +02	Účastník "Neptun" otevřel zprávu s předmětem "Potvrzení nabídky - Kolo č. 134"
23. 5. 2016, 09:09:00.978 +02	Vyhodnocení kola č. 134 bylo spuštěno
23. 5. 2016, 09:09:01.105 +02	Vyhodnocení kola č. 134 ukončeno
23. 5. 2016, 09:09:01.105 +02	Účastník "Uran" podal následující nabídku: Úspěšně jste podali následující nabídku: Nejvyšší nabídky z minulého kola: Blok Nabídka B-2 435 500 000 CZK Nové nabídky v tomto kole: Blok Nabídka A-2 217 500 000 CZK Celková nabídky: 653 000 000 CZK NEPOUŽITA absence Eligibilita: 40 Aktivita nabídky: 30 Pro toto kolo je minimální aktivita ve výši 70%. Body eligibility zůstanou pro další kolo na hodnotě 40.
23. 5. 2016, 09:09:01.105 +02	Účastník "Mars" podal následující nabídku: Úspěšně jste podali následující nabídku: Nejvyšší nabídky z minulého kola: Blok Nabídka A-2 213 750 000 CZK C 227 700 000 CZK D-1 158 100 000 CZK Nové nabídky v tomto kole: Blok Nabídka A-1 221 250 000 CZK Celková nabídky: 820 800 000 CZK NEPOUŽITA absence Eligibilita: 72 Aktivita nabídky: 50 Pro toto kolo je minimální aktivita ve výši 70%. Body eligibility zůstanou pro další kolo na hodnotě 72.
23. 5. 2016, 09:09:01.105 +02	Účastník "Neptun" podal následující nabídku: Úspěšně jste podali následující nabídku: Nejvyšší nabídky z minulého kola: Blok Nabídka A-1 217 500 000 CZK B-1 435 500 000 CZK D-2 153 450 000 CZK Nové nabídky v tomto kole: Blok Nabídka A-2 217 500 000 CZK Celková nabídky: 1 023 950 000 CZK NEPOUŽITA absence Eligibilita: 60 Aktivita nabídky: 50 Pro toto kolo je minimální aktivita ve výši 70%. Body eligibility zůstanou pro další kolo na hodnotě 60.
23. 5. 2016, 09:09:07.949 +02	Účastník "Mars" si vyzádal protokol "Protokol kola č. 134 (PDF)"

Datum a čas	Událost
23. 5. 2016, 09:09:12.176 +02	Účastník "Uran" si vyžádal protokol "Protokol kola č. 134 (PDF)"
23. 5. 2016, 09:09:13.383 +02	Účastník "Neptun" si vyžádal protokol "Protokol kola č. 134 (PDF)"
23. 5. 2016, 09:45:00.002 +02	Kolo č. 135 bylo započato - čas ukončení: 23.05.2016 10:05:00 +02
23. 5. 2016, 09:45:51.671 +02	Nabídka účastníka "Uran" v kole č. 135 byla potvrzena
23. 5. 2016, 09:45:51.671 +02	Účastníkovi "Uran" byla odeslána zpráva o potvrzení nabídky s předmětem "Potvrzení nabídky - Kolo č. 135"
23. 5. 2016, 09:45:55.063 +02	Účastník "Uran" otevřel zprávu s předmětem "Potvrzení nabídky - Kolo č. 135"
23. 5. 2016, 09:46:00.212 +02	Nabídka účastníka "Neptun" v kole č. 135 byla potvrzena
23. 5. 2016, 09:46:00.212 +02	Účastníkovi "Neptun" byla odeslána zpráva o potvrzení nabídky s předmětem "Potvrzení nabídky - Kolo č. 135"
23. 5. 2016, 09:46:03.959 +02	Účastník "Neptun" otevřel zprávu s předmětem "Potvrzení nabídky - Kolo č. 135"
23. 5. 2016, 09:48:31.005 +02	Nabídka účastníka "Mars" v kole č. 135 byla potvrzena
23. 5. 2016, 09:48:31.005 +02	Účastníkovi "Mars" byla odeslána zpráva o potvrzení nabídky s předmětem "Potvrzení nabídky - Kolo č. 135"
23. 5. 2016, 09:48:31.006 +02	Kolo č. 135 bylo ukončeno
23. 5. 2016, 09:48:34.259 +02	Účastník "Mars" otevřel zprávu s předmětem "Potvrzení nabídky - Kolo č. 135"
23. 5. 2016, 09:51:01.743 +02	Výhodnocení kola č. 135 bylo spuštěno
23. 5. 2016, 09:51:01.849 +02	Výhodnocení kola č. 135 ukončeno
23. 5. 2016, 09:51:01.849 +02	Účastník "Uran" podal následující nabídku: Úspěšně jste podali následující nabídku: Nejvyšší nabídky z minulého kola: Blok Nabídka B-2 435 500 000 CZK Nové nabídky v tomto kole: Blok Nabídka A-2 221 250 000 CZK Celková nabídka: 656 750 000 CZK NEPOUŽITA absence Eligibilita: 40 Aktivita nabídky: 30 Pro toto kolo je minimální aktivita ve výši 70%. Body eligibility zůstanou pro další kolo na hodnotě 40.
23. 5. 2016, 09:51:01.849 +02	Účastník "Neptun" podal následující nabídku: Úspěšně jste podali následující nabídku: Úspěšně jste podali následující nabídku: Nejvyšší nabídky z minulého kola: Blok Nabídka A-2 217 500 000 CZK B-1 435 500 000 CZK D-2 153 450 000 CZK Nové nabídky v tomto kole: Blok Nabídka A-1 225 000 000 CZK Celková nabídka: 1 031 450 000 CZK NEPOUŽITA absence Eligibilita: 60 Aktivita nabídky: 50 Pro toto kolo je minimální aktivita ve výši 70%. Body eligibility zůstanou pro další kolo na hodnotě 60.
23. 5. 2016, 09:51:01.849 +02	Účastník "Mars" podal následující nabídku: Úspěšně jste podali následující nabídku: Nejvyšší nabídky z minulého kola: Blok Nabídka A-1 221 250 000 CZK C 227 700 000 CZK D-1 158 100 000 CZK Nové nabídky v tomto kole: Blok Nabídka A-2 221 250 000 CZK Celková nabídka: 828 300 000 CZK NEPOUŽITA absence Eligibilita: 72 Aktivita nabídky: 50 Pro toto kolo je minimální aktivita ve výši 70%. Body eligibility zůstanou pro další kolo na hodnotě 72.
23. 5. 2016, 09:51:12.873 +02	Účastník "Mars" si vyžádal protokol "Protokol kola č. 135 (PDF)"
23. 5. 2016, 09:51:14.267 +02	Účastník "Neptun" si vyžádal protokol "Protokol kola č. 135 (PDF)"
23. 5. 2016, 09:51:21.255 +02	Účastník "Uran" si vyžádal protokol "Protokol kola č. 135 (PDF)"
23. 5. 2016, 10:30:00.000 +02	Kolo č. 136 bylo započato - čas ukončení: 23.05.2016 10:50:00 +02
23. 5. 2016, 10:31:05.111 +02	Nabídka účastníka "Neptun" v kole č. 136 byla potvrzena

Datum a čas	Událost
23. 5. 2016, 10:31:05.112 +02	Účastníkovi "Neptun" byla odeslána zpráva o potvrzení nabídky s předmětem "Potvrzení nabídky - Kolo č. 136"
23. 5. 2016, 10:31:08.888 +02	Účastník "Neptun" otevřel zprávu s předmětem "Potvrzení nabídky - Kolo č. 136"
23. 5. 2016, 10:31:51.522 +02	Nabídka účastníka "Uran" v kole č. 136 byla potvrzena
23. 5. 2016, 10:31:51.523 +02	Účastníkovi "Uran" byla odeslána zpráva o potvrzení nabídky s předmětem "Potvrzení nabídky - Kolo č. 136"
23. 5. 2016, 10:31:54.921 +02	Účastník "Uran" otevřel zprávu s předmětem "Potvrzení nabídky - Kolo č. 136"
23. 5. 2016, 10:33:23.389 +02	Nabídka účastníka "Mars" v kole č. 136 byla potvrzena
23. 5. 2016, 10:33:23.389 +02	Účastníkovi "Mars" byla odeslána zpráva o potvrzení nabídky s předmětem "Potvrzení nabídky - Kolo č. 136"
23. 5. 2016, 10:33:23.390 +02	Kolo č. 136 bylo ukončeno
23. 5. 2016, 10:33:26.449 +02	Účastník "Mars" otevřel zprávu s předmětem "Potvrzení nabídky - Kolo č. 136"
23. 5. 2016, 10:36:01.166 +02	Vyhodnocení kola č. 136 bylo spuštěno
23. 5. 2016, 10:36:01.310 +02	Vyhodnocení kola č. 136 ukončeno
23. 5. 2016, 10:36:01.310 +02	Účastník "Neptun" podal následující nabídku: Úspěšně jste podali následující nabídku: Nejvyšší nabídky z minulého kola: Blok Nabídka A-1 225 000 000 CZK B-1 435 500 000 CZK D-2 153 450 000 CZK Nové nabídky v tomto kole: Blok Nabídka A-2 225 000 000 CZK Celková nabídka: 1 038 950 000 CZK NEPOUŽITA absence Eligibilita: 60 Aktivita nabídky: 50 Pro toto kolo je minimální aktivita ve výši 70%. Body eligibility zůstanou pro další kolo na hodnotě 60.
23. 5. 2016, 10:36:01.310 +02	Účastník "Uran" podal následující nabídku: Úspěšně jste podali následující nabídku: Nejvyšší nabídky z minulého kola: Blok Nabídka B-2 435 500 000 CZK Nové nabídky v tomto kole: Blok Nabídka A-2 225 000 000 CZK Celková nabídka: 660 500 000 CZK NEPOUŽITA absence Eligibilita: 40 Aktivita nabídky: 30 Pro toto kolo je minimální aktivita ve výši 70%. Body eligibility zůstanou pro další kolo na hodnotě 40.
23. 5. 2016, 10:36:01.310 +02	Účastník "Mars" podal následující nabídku: Úspěšně jste podali následující nabídku: Nejvyšší nabídky z minulého kola: Blok Nabídka A-2 221 250 000 CZK C 227 700 000 CZK D-1 158 100 000 CZK Nové nabídky v tomto kole: Blok Nabídka A-1 228 750 000 CZK Celková nabídka: 835 800 000 CZK NEPOUŽITA absence Eligibilita: 72 Aktivita nabídky: 50 Pro toto kolo je minimální aktivita ve výši 70%. Body eligibility zůstanou pro další kolo na hodnotě 72.
23. 5. 2016, 10:36:11.621 +02	Účastník "Mars" si vyzádal protokol "Protokol kola č. 136 (PDF)"
23. 5. 2016, 10:36:13.543 +02	Účastník "Neptun" si vyzádal protokol "Protokol kola č. 136 (PDF)"
23. 5. 2016, 10:36:14.358 +02	Účastník "Uran" si vyzádal protokol "Protokol kola č. 136 (PDF)"
23. 5. 2016, 11:15:00.001 +02	Kolo č. 137 bylo započato - čas ukončení: 23.05.2016 11:35:00 +02
23. 5. 2016, 11:16:18.223 +02	Nabídka účastníka "Uran" v kole č. 137 byla potvrzena
23. 5. 2016, 11:16:18.223 +02	Účastníkovi "Uran" byla odeslána zpráva o potvrzení nabídky s předmětem "Potvrzení nabídky - Kolo č. 137"
23. 5. 2016, 11:16:21.851 +02	Účastník "Uran" otevřel zprávu s předmětem "Potvrzení nabídky - Kolo č. 137"
23. 5. 2016, 11:16:50.065 +02	Nabídka účastníka "Neptun" v kole č. 137 byla potvrzena
23. 5. 2016, 11:16:50.065 +02	Účastníkovi "Neptun" byla odeslána zpráva o potvrzení nabídky s předmětem "Potvrzení nabídky - Kolo č. 137"

Datum a čas	Událost
23. 5. 2016, 11:16:53.662 +02	Účastník "Neptun" otevřel zprávu s předmětem "Potvrzení nabídky - Kolo č. 137"
23. 5. 2016, 11:18:31.845 +02	Nabídka účastníka "Mars" v kole č. 137 byla potvrzena
23. 5. 2016, 11:18:31.846 +02	Účastníkovi "Mars" byla odeslána zpráva o potvrzení nabídky s předmětem "Potvrzení nabídky - Kolo č. 137"
23. 5. 2016, 11:18:31.846 +02	Kolo č. 137 bylo ukončeno
23. 5. 2016, 11:18:36.942 +02	Účastník "Mars" otevřel zprávu s předmětem "Potvrzení nabídky - Kolo č. 137"
23. 5. 2016, 11:21:01.701 +02	Vyhodnocení kola č. 137 bylo spuštěno
23. 5. 2016, 11:21:01.840 +02	Vyhodnocení kola č. 137 ukončeno
23. 5. 2016, 11:21:01.840 +02	Účastník "Uran" podal následující nabídku: Úspěšně jste podali následující nabídku: Nejvyšší nabídky z minulého kola: Blok Nabídka A-2 225 000 000 CZK B-2 435 500 000 CZK Nejsou nové nabídky na žádný blok. Celková nabídka: 660 500 000 CZK NEPOUŽITA absence Eligibility: 40 Aktivita nabídky: 30 Pro toto kolo je minimální aktivita ve výši 70%. Body eligibility zůstanou pro další kolo na hodnotě 40.
23. 5. 2016, 11:21:01.840 +02	Účastník "Neptun" podal následující nabídku: Úspěšně jste podali následující nabídku: Nejvyšší nabídky z minulého kola: Blok Nabídka B-1 435 500 000 CZK D-2 153 450 000 CZK Nové nabídky v tomto kole: Blok Nabídka A-1 232 500 000 CZK A-2 228 750 000 CZK Celková nabídka: 1 050 200 000 CZK NEPOUŽITA absence Eligibility: 60 Aktivita nabídky: 50 Pro toto kolo je minimální aktivita ve výši 70%. Body eligibility zůstanou pro další kolo na hodnotě 60.
23. 5. 2016, 11:21:01.840 +02	Účastník "Mars" podal následující nabídku: Úspěšně jste podali následující nabídku: Nejvyšší nabídky z minulého kola: Blok Nabídka A-1 228 750 000 CZK C 227 700 000 CZK D-1 158 100 000 CZK Nové nabídky v tomto kole: Blok Nabídka A-2 228 750 000 CZK Celková nabídka: 843 300 000 CZK NEPOUŽITA absence Eligibility: 72 Aktivita nabídky: 50 Pro toto kolo je minimální aktivita ve výši 70%. Body eligibility zůstanou pro další kolo na hodnotě 72.
23. 5. 2016, 11:21:13.891 +02	Účastník "Uran" si vyžádal protokol "Protokol kola č. 137 (PDF)"
23. 5. 2016, 11:21:14.904 +02	Účastník "Neptun" si vyžádal protokol "Protokol kola č. 137 (PDF)"
23. 5. 2016, 11:21:18.209 +02	Účastník "Mars" si vyžádal protokol "Protokol kola č. 137 (PDF)"
23. 5. 2016, 13:23:25.545 +02	Účastník "Mars" se odpojil (login: mars_05; IP: no connection)
23. 5. 2016, 13:26:28.254 +02	Účastník "Mars" se přihlásil (login: mars_05; IP: 89.24.191.38:49248)
23. 5. 2016, 14:00:00.001 +02	Kolo č. 138 bylo započato - čas ukončení: 23.05.2016 14:20:00 +02
23. 5. 2016, 14:01:54.415 +02	Nabídka účastníka "Neptun" v kole č. 138 byla potvrzena
23. 5. 2016, 14:01:54.416 +02	Účastníkovi "Neptun" byla odeslána zpráva o potvrzení nabídky s předmětem "Potvrzení nabídky - Kolo č. 138"
23. 5. 2016, 14:01:57.999 +02	Účastník "Neptun" otevřel zprávu s předmětem "Potvrzení nabídky - Kolo č. 138"
23. 5. 2016, 14:03:55.659 +02	Nabídka účastníka "Uran" v kole č. 138 byla potvrzena
23. 5. 2016, 14:03:55.659 +02	Účastníkovi "Uran" byla odeslána zpráva o potvrzení nabídky s předmětem "Potvrzení nabídky - Kolo č. 138"
23. 5. 2016, 14:03:58.896 +02	Účastník "Uran" otevřel zprávu s předmětem "Potvrzení nabídky - Kolo č. 138"
23. 5. 2016, 14:05:21.163 +02	Nabídka účastníka "Mars" v kole č. 138 byla potvrzena

Datum a čas	Událost
23. 5. 2016, 14:05:21.163 +02	Účastníkovi "Mars" byla odeslána zpráva o potvrzení nabídky s předmětem "Potvrzení nabídky - Kolo č. 138"
23. 5. 2016, 14:05:21.163 +02	Kolo č. 138 bylo ukončeno
23. 5. 2016, 14:05:30.210 +02	Účastník "Mars" otevřel zprávu s předmětem "Potvrzení nabídky - Kolo č. 138"
23. 5. 2016, 14:08:01.042 +02	Vyhodnocení kola č. 138 bylo spuštěno
23. 5. 2016, 14:08:01.187 +02	Vyhodnocení kola č. 138 ukončeno
23. 5. 2016, 14:08:01.187 +02	Účastník "Neptun" podal následující nabídku: Úspěšně jste podali následující nabídku: Nejvyšší nabídky z minulého kola: Blok Nabídka A-1 232 500 000 CZK A-2 228 750 000 CZK B-1 435 500 000 CZK D-2 153 450 000 CZK Nejsou nové nabídky na žádný blok. Celková nabídka: 1 050 200 000 CZK NEPOUŽITA absence Eligibility: 60 Aktivita nabídky: 50 Pro toto kolo je minimální aktivita ve výši 70%. Body eligibility zůstanou pro další kolo na hodnotě 60.
23. 5. 2016, 14:08:01.187 +02	Účastník "Uran" podal následující nabídku: Úspěšně jste podali následující nabídku: Nejvyšší nabídky z minulého kola: Blok Nabídka B-2 435 500 000 CZK Nové nabídky v tomto kole: Blok Nabídka A-2 232 500 000 CZK Celková nabídka: 668 000 000 CZK NEPOUŽITA absence Eligibility: 40 Aktivita nabídky: 30 Pro toto kolo je minimální aktivita ve výši 70%. Body eligibility zůstanou pro další kolo na hodnotě 40.
23. 5. 2016, 14:08:01.187 +02	Účastník "Mars" podal následující nabídku: Úspěšně jste podali následující nabídku: Nejvyšší nabídky z minulého kola: Blok Nabídka C 227 700 000 CZK D-1 158 100 000 CZK Nové nabídky v tomto kole: Blok Nabídka A-1 236 250 000 CZK A-2 232 500 000 CZK Celková nabídka: 854 550 000 CZK NEPOUŽITA absence Eligibility: 72 Aktivita nabídky: 50 Pro toto kolo je minimální aktivita ve výši 70%. Body eligibility zůstanou pro další kolo na hodnotě 72.
23. 5. 2016, 14:08:10.503 +02	Účastník "Uran" si vyžádal protokol "Protokol kola č. 138 (PDF)"
23. 5. 2016, 14:08:13.395 +02	Účastník "Neptun" si vyžádal protokol "Protokol kola č. 138 (PDF)"
23. 5. 2016, 14:08:34.871 +02	Účastník "Mars" si vyžádal protokol "Protokol kola č. 138 (PDF)"
23. 5. 2016, 14:08:50.317 +02	Účastník "Mars" se odpojil (login: mars_05; IP: no connection)
23. 5. 2016, 14:10:26.756 +02	Účastník "Neptun" si vyžádal protokol "Protokol kola č. 137 (PDF)"
23. 5. 2016, 14:10:50.135 +02	Účastník "Mars" se přihlásil (login: mars_03; IP: 89.24.191.38:49175)
23. 5. 2016, 14:10:59.360 +02	Účastník "Mars" si vyžádal protokol "Protokol kola č. 138 (PDF)"
23. 5. 2016, 14:15:15.212 +02	Účastník "Mars" se odpojil (login: mars_03; IP: no connection)
23. 5. 2016, 14:16:45.588 +02	Účastník "Mars" se přihlásil (login: mars_01; IP: 62.141.18.40:49204)
23. 5. 2016, 14:22:49.426 +02	Účastník "Mars" se odpojil (login: mars_01; IP: no connection)
23. 5. 2016, 14:23:19.997 +02	Účastník "Mars" se přihlásil (login: mars_03; IP: 89.24.191.48:49182)
23. 5. 2016, 14:23:31.463 +02	Účastník "Mars" si vyžádal protokol "Protokol kola č. 138 (PDF)"
23. 5. 2016, 14:23:58.674 +02	Účastník "Mars" se odpojil (login: mars_03; IP: no connection)
23. 5. 2016, 14:24:39.586 +02	Účastník "Mars" se přihlásil (login: mars_01; IP: 62.141.18.40:49223)
23. 5. 2016, 14:24:49.747 +02	Účastník "Mars" si vyžádal protokol "Protokol kola č. 138 (PDF)"

Datum a čas	Událost
23. 5. 2016, 14:45:00.001 +02	Kolo č. 139 bylo započato - čas ukončení: 23.05.2016 15:05:00 +02
23. 5. 2016, 14:46:45.931 +02	Nabídka účastníka "Uran" v kole č. 139 byla potvrzena
23. 5. 2016, 14:46:45.931 +02	Účastníkovi "Uran" byla odeslána zpráva o potvrzení nabídky s předmětem "Potvrzení nabídky - Kolo č. 139"
23. 5. 2016, 14:46:49.238 +02	Účastník "Uran" otevřel zprávu s předmětem "Potvrzení nabídky - Kolo č. 139"
23. 5. 2016, 14:47:14.756 +02	Nabídka účastníka "Neptun" v kole č. 139 byla potvrzena
23. 5. 2016, 14:47:14.756 +02	Účastníkovi "Neptun" byla odeslána zpráva o potvrzení nabídky s předmětem "Potvrzení nabídky - Kolo č. 139"
23. 5. 2016, 14:47:19.340 +02	Účastník "Neptun" otevřel zprávu s předmětem "Potvrzení nabídky - Kolo č. 139"
23. 5. 2016, 14:49:46.499 +02	Nabídka účastníka "Mars" v kole č. 139 byla potvrzena
23. 5. 2016, 14:49:46.499 +02	Účastníkovi "Mars" byla odeslána zpráva o potvrzení nabídky s předmětem "Potvrzení nabídky - Kolo č. 139"
23. 5. 2016, 14:49:46.499 +02	Kolo č. 139 bylo ukončeno
23. 5. 2016, 14:49:49.049 +02	Účastník "Mars" otevřel zprávu s předmětem "Potvrzení nabídky - Kolo č. 139"
23. 5. 2016, 14:52:03.525 +02	Vyhodnocení kola č. 139 bylo spuštěno
23. 5. 2016, 14:52:03.636 +02	Vyhodnocení kola č. 139 ukončeno
23. 5. 2016, 14:52:03.636 +02	Účastník "Uran" podal následující nabídku: Úspěšně jste podali následující nabídku: Nejvyšší nabídky z minulého kola: Blok Nabídka A-2 232 500 000 CZK B-2 435 500 000 CZK Nejsou nové nabídky na žádný blok. Celková nabídka: 668 000 000 CZK NEPOUŽITA absence Eligibilita: 40 Aktivita nabídky: 30 Pro toto kolo je minimální aktivita ve výši 70%. Body eligibility zůstanou pro další kolo na hodnotě 40.
23. 5. 2016, 14:52:03.636 +02	Účastník "Neptun" podal následující nabídku: Úspěšně jste podali následující nabídku: Nejvyšší nabídky z minulého kola: Blok Nabídka B-1 435 500 000 CZK D-2 153 450 000 CZK Nové nabídky v tomto kole: Blok Nabídka A-1 240 000 000 CZK A-2 236 250 000 CZK Celková nabídka: 1 065 200 000 CZK NEPOUŽITA absence Eligibilita: 60 Aktivita nabídky: 50 Pro toto kolo je minimální aktivita ve výši 70%. Body eligibility zůstanou pro další kolo na hodnotě 60.
23. 5. 2016, 14:52:03.636 +02	Účastník "Mars" podal následující nabídku: Úspěšně jste podali následující nabídku: Nejvyšší nabídky z minulého kola: Blok Nabídka A-1 236 250 000 CZK C 227 700 000 CZK D-1 158 100 000 CZK Nové nabídky v tomto kole: Blok Nabídka A-2 236 250 000 CZK Celková nabídka: 858 300 000 CZK NEPOUŽITA absence Eligibilita: 72 Aktivita nabídky: 50 Pro toto kolo je minimální aktivita ve výši 70%. Body eligibility zůstanou pro další kolo na hodnotě 72.
23. 5. 2016, 14:52:22.335 +02	Účastník "Uran" si vyžádal protokol "Protokol kola č. 139 (PDF)"
23. 5. 2016, 14:52:31.339 +02	Účastník "Neptun" si vyžádal protokol "Protokol kola č. 139 (PDF)"
23. 5. 2016, 14:53:20.607 +02	Účastník "Mars" si vyžádal protokol "Protokol kola č. 139 (PDF)"
23. 5. 2016, 15:07:59.139 +02	Účastník "Mars" se odpojil (login: mars_01; IP: no connection)
23. 5. 2016, 15:09:03.917 +02	Účastník "Mars" se přihlásil (login: mars_02; IP: 89.24.191.48:49241)
23. 5. 2016, 15:09:11.595 +02	Účastník "Mars" si vyžádal protokol "Protokol kola č. 139 (PDF)"
23. 5. 2016, 15:09:23.631 +02	Účastník "Mars" si vyžádal protokol "Protokol kola č. 139 (XLSX)"

Datum a čas	Událost
23. 5. 2016, 15:14:10.332 +02	Účastník "Mars" se odpojil (login: mars_02; IP: no connection)
23. 5. 2016, 15:14:26.652 +02	Účastník "Mars" se přihlásil (login: mars_03; IP: 89.24.191.38:49245)
23. 5. 2016, 15:30:00.001 +02	Kolo č. 140 bylo započato - čas ukončení: 23.05.2016 15:50:00 +02
23. 5. 2016, 15:31:16.999 +02	Nabídka účastníka "Uran" v kole č. 140 byla potvrzena
23. 5. 2016, 15:31:16.999 +02	Účastníkovi "Uran" byla odeslána zpráva o potvrzení nabídky s předmětem "Potvrzení nabídky - Kolo č. 140"
23. 5. 2016, 15:31:19.600 +02	Účastník "Uran" otevřel zprávu s předmětem "Potvrzení nabídky - Kolo č. 140"
23. 5. 2016, 15:31:21.959 +02	Nabídka účastníka "Neptun" v kole č. 140 byla potvrzena
23. 5. 2016, 15:31:21.960 +02	Účastníkovi "Neptun" byla odeslána zpráva o potvrzení nabídky s předmětem "Potvrzení nabídky - Kolo č. 140"
23. 5. 2016, 15:31:35.755 +02	Účastník "Neptun" otevřel zprávu s předmětem "Potvrzení nabídky - Kolo č. 140"
23. 5. 2016, 15:34:20.693 +02	Nabídka účastníka "Mars" v kole č. 140 byla potvrzena
23. 5. 2016, 15:34:20.693 +02	Účastníkovi "Mars" byla odeslána zpráva o potvrzení nabídky s předmětem "Potvrzení nabídky - Kolo č. 140"
23. 5. 2016, 15:34:20.693 +02	Kolo č. 140 bylo ukončeno
23. 5. 2016, 15:34:23.179 +02	Účastník "Mars" otevřel zprávu s předmětem "Potvrzení nabídky - Kolo č. 140"
23. 5. 2016, 15:37:02.873 +02	Vyhodnocení kola č. 140 bylo spuštěno
23. 5. 2016, 15:37:03.006 +02	Vyhodnocení kola č. 140 ukončeno
23. 5. 2016, 15:37:03.006 +02	Účastník "Uran" podal následující nabídku: Úspěšně jste podali následující nabídku: Nejvyšší nabídky z minulého kola: Blok Nabídka B-2 435 500 000 CZK Nové nabídky v tomto kole: Blok Nabídka A-2 240 000 000 CZK Celková nabídka: 675 500 000 CZK NEPOUŽITA absence Eligibilita: 40 Aktivita nabídky: 30 Pro toto kolo je minimální aktivita ve výši 70%. Body eligibility zůstanou pro další kolo na hodnotě 40.
23. 5. 2016, 15:37:03.006 +02	Účastník "Neptun" podal následující nabídku: Úspěšně jste podali následující nabídku: Nejvyšší nabídky z minulého kola: Blok Nabídka A-1 240 000 000 CZK B-1 435 500 000 CZK D-2 153 450 000 CZK Nové nabídky v tomto kole: Blok Nabídka A-2 240 000 000 CZK Celková nabídka: 1 068 950 000 CZK NEPOUŽITA absence Eligibilita: 60 Aktivita nabídky: 50 Pro toto kolo je minimální aktivita ve výši 70%. Body eligibility zůstanou pro další kolo na hodnotě 60.
23. 5. 2016, 15:37:03.006 +02	Účastník "Mars" podal následující nabídku: Úspěšně jste podali následující nabídku: Nejvyšší nabídky z minulého kola: Blok Nabídka A-2 236 250 000 CZK C 227 700 000 CZK D-1 158 100 000 CZK Nové nabídky v tomto kole: Blok Nabídka A-1 243 750 000 CZK Celková nabídka: 865 800 000 CZK NEPOUŽITA absence Eligibilita: 72 Aktivita nabídky: 50 Pro toto kolo je minimální aktivita ve výši 70%. Body eligibility zůstanou pro další kolo na hodnotě 72.
23. 5. 2016, 15:37:11.833 +02	Účastník "Mars" si vyžádal protokol "Protokol kola č. 140 (PDF)"
23. 5. 2016, 15:37:15.995 +02	Účastník "Uran" si vyžádal protokol "Protokol kola č. 140 (PDF)"
23. 5. 2016, 15:37:24.088 +02	Účastník "Neptun" si vyžádal protokol "Protokol kola č. 140 (PDF)"

Datum a čas	Událost
23. 5. 2016, 15:52:24.599 +02	Zpráva s předmětem "Prověření výpadku EAS" byla zaslána účastníkovi "Mars": "Administrátor Aukce na naši žádost prověřil příčinu výpadku připojení k EAS a zjistil, že všechny výpadky byly způsobeny na straně klienta. Na aukčním serveru nebyla zaznamenána žádná závada."
23. 5. 2016, 15:52:49.201 +02	Účastník "Mars" otevřel zprávu s předmětem "Prověření výpadku EAS"
23. 5. 2016, 16:13:42.612 +02	Účastník "Neptun" si vyžádal protokol "Protokol kola č. 140 (PDF)"
23. 5. 2016, 16:15:00.001 +02	Kolo č. 141 bylo započato - čas ukončení: 23.05.2016 16:35:00 +02
23. 5. 2016, 16:16:27.220 +02	Nabídka účastníka "Uran" v kole č. 141 byla potvrzena
23. 5. 2016, 16:16:27.220 +02	Účastníkovi "Uran" byla odeslána zpráva o potvrzení nabídky s předmětem "Potvrzení nabídky - Kolo č. 141"
23. 5. 2016, 16:16:46.043 +02	Účastník "Uran" otevřel zprávu s předmětem "Potvrzení nabídky - Kolo č. 141"
23. 5. 2016, 16:17:03.896 +02	Nabídka účastníka "Neptun" v kole č. 141 byla potvrzena
23. 5. 2016, 16:17:03.896 +02	Účastníkovi "Neptun" byla odeslána zpráva o potvrzení nabídky s předmětem "Potvrzení nabídky - Kolo č. 141"
23. 5. 2016, 16:17:08.056 +02	Účastník "Neptun" otevřel zprávu s předmětem "Potvrzení nabídky - Kolo č. 141"
23. 5. 2016, 16:20:53.248 +02	Nabídka účastníka "Mars" v kole č. 141 byla potvrzena
23. 5. 2016, 16:20:53.249 +02	Účastníkovi "Mars" byla odeslána zpráva o potvrzení nabídky s předmětem "Potvrzení nabídky - Kolo č. 141"
23. 5. 2016, 16:20:53.249 +02	Kolo č. 141 bylo ukončeno
23. 5. 2016, 16:21:00.512 +02	Účastník "Mars" otevřel zprávu s předmětem "Potvrzení nabídky - Kolo č. 141"
23. 5. 2016, 16:23:01.123 +02	Vyhodnocení kola č. 141 bylo spuštěno
23. 5. 2016, 16:23:01.254 +02	Vyhodnocení kola č. 141 ukončeno
23. 5. 2016, 16:23:01.254 +02	Účastník "Uran" podal následující nabídku: Úspěšně jste podali následující nabídku: Nejvyšší nabídky z minulého kola: Blok Nabídka A-2 240 000 000 CZK B-2 435 500 000 CZK Nejsou nové nabídky na žádný blok. Celková nabídka: 675 500 000 CZK NEPOUŽITA absence Eligibilita: 40 Aktivita nabídky: 30 Pro toto kolo je minimální aktivita ve výši 70%. Body eligibility zůstanou pro další kolo na hodnotě 40.
23. 5. 2016, 16:23:01.254 +02	Účastník "Neptun" podal následující nabídku: Úspěšně jste podali následující nabídku: Nejvyšší nabídky z minulého kola: Blok Nabídka B-1 435 500 000 CZK D-2 153 450 000 CZK Nové nabídky v tomto kole: Blok Nabídka A-1 247 500 000 CZK A-2 243 750 000 CZK Celková nabídka: 1 080 200 000 CZK NEPOUŽITA absence Eligibilita: 60 Aktivita nabídky: 50 Pro toto kolo je minimální aktivita ve výši 70%. Body eligibility zůstanou pro další kolo na hodnotě 60.
23. 5. 2016, 16:23:01.254 +02	Účastník "Mars" podal následující nabídku: Úspěšně jste podali následující nabídku: Nejvyšší nabídky z minulého kola: Blok Nabídka A-1 243 750 000 CZK C 227 700 000 CZK D-1 158 100 000 CZK Nové nabídky v tomto kole: Blok Nabídka A-2 243 750 000 CZK Celková nabídka: 873 300 000 CZK NEPOUŽITA absence Eligibilita: 72 Aktivita nabídky: 50 Pro toto kolo je minimální aktivita ve výši 70%. Body eligibility zůstanou pro další kolo na hodnotě 72.
23. 5. 2016, 16:23:14.768 +02	Účastník "Neptun" si vyžádal protokol "Protokol kola č. 141 (PDF)"
23. 5. 2016, 16:23:16.154 +02	Účastník "Uran" si vyžádal protokol "Protokol kola č. 141 (PDF)"

Datum a čas	Událost
23. 5. 2016, 16:23:44.140 +02	Účastník "Mars" si vyžádal protokol "Protokol kola č. 141 (PDF)"
23. 5. 2016, 16:25:10.056 +02	Zpráva s předmětem "Ukončení 19. aukčního dne " byla zaslána všem účastníkům: "141. kolo bylo posledním aukčním kolem v dnešním dni. Aukce bude pokračovat zítra 23. 5. 2016. 142. kolo začne v 9:00. "
23. 5. 2016, 16:25:14.620 +02	Účastník "Mars" otevřel zprávu s předmětem "Ukončení 19. aukčního dne "
23. 5. 2016, 16:25:15.687 +02	Účastník "Neptun" otevřel zprávu s předmětem "Ukončení 19. aukčního dne "
23. 5. 2016, 16:25:16.719 +02	Účastník "Uran" otevřel zprávu s předmětem "Ukončení 19. aukčního dne "
23. 5. 2016, 16:25:22.796 +02	Účastník "Mars" se odpojil (login: mars_03; IP: no connection)
23. 5. 2016, 16:26:20.420 +02	Účastník "Mars" se přihlásil (login: mars_01; IP: 89.24.191.38:49270)
23. 5. 2016, 16:26:28.169 +02	Účastník "Mars" si vyžádal protokol "Protocol of round 141 (PDF)"
23. 5. 2016, 16:26:30.647 +02	Účastník "Uran" se odpojil (login: uran_01; IP: no connection)
23. 5. 2016, 16:26:36.465 +02	Účastník "Neptun" se odpojil (login: neptun_01; IP: no connection)
23. 5. 2016, 16:26:44.481 +02	Účastník "Mars" si vyžádal protokol "Protocol of round 140 (PDF)"
23. 5. 2016, 16:26:59.353 +02	Účastník "Mars" si vyžádal protokol "Protocol of round 139 (PDF)"
23. 5. 2016, 16:27:16.593 +02	Účastník "Mars" si vyžádal protokol "Protocol of round 138 (PDF)"
23. 5. 2016, 16:27:34.201 +02	Účastník "Mars" si vyžádal protokol "Protocol of round 137 (PDF)"
23. 5. 2016, 16:27:49.945 +02	Účastník "Mars" si vyžádal protokol "Protocol of round 136 (PDF)"
23. 5. 2016, 16:28:04.421 +02	Účastník "Mars" si vyžádal protokol "Protocol of round 135 (XLSX)"
23. 5. 2016, 16:28:13.789 +02	Účastník "Mars" si vyžádal protokol "Protocol of round 136 (PDF)"
23. 5. 2016, 16:28:35.305 +02	Účastník "Mars" si vyžádal protokol "Protocol of round 135 (PDF)"
23. 5. 2016, 16:28:51.429 +02	Účastník "Mars" si vyžádal protokol "Protocol of round 134 (PDF)"
23. 5. 2016, 16:30:01.375 +02	Účastník "Uran" se odpojil před celkovým dokončením přihlášení (IP: no connection)
23. 5. 2016, 16:31:45.044 +02	Účastník "Mars" se odpojil (login: mars_01; IP: no connection)
23. 5. 2016, 16:35:59.387 +02	Účastník "Neptun" se odpojil před celkovým dokončením přihlášení (IP: no connection)
24. 5. 2016, 08:12:33.056 +02	Účastník "Mars" se přihlásil (login: mars_02; IP: 89.24.191.38:49178)
24. 5. 2016, 08:19:18.929 +02	Účastník "Uran" se přihlásil (login: uran_01; IP: 160.218.185.63:49303)
24. 5. 2016, 08:19:23.521 +02	Účastník "Uran" se odpojil (login: uran_01; IP: no connection)
24. 5. 2016, 08:20:21.384 +02	Účastník "Uran" se přihlásil (login: uran_01; IP: 160.218.176.106:50308)
24. 5. 2016, 08:20:26.002 +02	Účastník "Uran" se odpojil (login: uran_01; IP: no connection)
24. 5. 2016, 08:23:39.645 +02	Účastník "Uran" se přihlásil (login: uran_01; IP: 217.77.161.17:21598)
24. 5. 2016, 08:36:40.802 +02	Účastník "Neptun" se přihlásil (login: neptun_01; IP: 80.188.20.200:49282)
24. 5. 2016, 09:00:00.000 +02	Kolo č. 142 bylo započato - čas ukončení: 24.05.2016 09:20:00 +02
24. 5. 2016, 09:01:28.702 +02	Nabídka účastníka "Uran" v kole č. 142 byla potvrzena
24. 5. 2016, 09:01:28.703 +02	Účastníkovi "Uran" byla odeslána zpráva o potvrzení nabídky s předmětem "Potvrzení nabídky - Kolo č. 142"

Datum a čas	Událost
24. 5. 2016, 09:01:31.699 +02	Účastník "Uran" otevřel zprávu s předmětem "Potvrzení nabídky - Kolo č. 142"
24. 5. 2016, 09:01:54.730 +02	Nabídka účastníka "Neptun" v kole č. 142 byla potvrzena
24. 5. 2016, 09:01:54.730 +02	Účastníkovi "Neptun" byla odeslána zpráva o potvrzení nabídky s předmětem "Potvrzení nabídky - Kolo č. 142"
24. 5. 2016, 09:01:59.990 +02	Účastník "Neptun" otevřel zprávu s předmětem "Potvrzení nabídky - Kolo č. 142"
24. 5. 2016, 09:05:28.961 +02	Nabídka účastníka "Mars" v kole č. 142 byla potvrzena
24. 5. 2016, 09:05:28.961 +02	Účastníkovi "Mars" byla odeslána zpráva o potvrzení nabídky s předmětem "Potvrzení nabídky - Kolo č. 142"
24. 5. 2016, 09:05:28.961 +02	Kolo č. 142 bylo ukončeno
24. 5. 2016, 09:05:31.706 +02	Účastník "Mars" otevřel zprávu s předmětem "Potvrzení nabídky - Kolo č. 142"
24. 5. 2016, 09:08:01.591 +02	Vyhodnocení kola č. 142 bylo spuštěno
24. 5. 2016, 09:08:01.726 +02	Vyhodnocení kola č. 142 ukončeno
24. 5. 2016, 09:08:01.726 +02	Účastník "Uran" podal následující nabídku: Úspěšně jste podali následující nabídku: Nejvyšší nabídky z minulého kola: Blok Nabídka B-2 435 500 000 CZK Nové nabídky v tomto kole: Blok Nabídka A-2 247 500 000 CZK Celková nabídka: 683 000 000 CZK NEPOUŽITA absence Eligibility: 40 Aktivita nabídky: 30 Pro toto kolo je minimální aktivita ve výši 70%. Body eligibility zůstanou pro další kolo na hodnotě 40.
24. 5. 2016, 09:08:01.726 +02	Účastník "Neptun" podal následující nabídku: Úspěšně jste podali následující nabídku: Nejvyšší nabídky z minulého kola: Blok Nabídka A-1 247 500 000 CZK B-1 435 500 000 CZK D-2 153 450 000 CZK Nové nabídky v tomto kole: Blok Nabídka A-2 247 500 000 CZK Celková nabídka: 1 083 950 000 CZK NEPOUŽITA absence Eligibility: 60 Aktivita nabídky: 50 Pro toto kolo je minimální aktivita ve výši 70%. Body eligibility zůstanou pro další kolo na hodnotě 60.
24. 5. 2016, 09:08:01.726 +02	Účastník "Mars" podal následující nabídku: Úspěšně jste podali následující nabídku: Nejvyšší nabídky z minulého kola: Blok Nabídka A-2 243 750 000 CZK C 227 700 000 CZK D-1 158 100 000 CZK Nové nabídky v tomto kole: Blok Nabídka A-1 251 250 000 CZK Celková nabídka: 880 800 000 CZK NEPOUŽITA absence Eligibility: 72 Aktivita nabídky: 50 Pro toto kolo je minimální aktivita ve výši 70%. Body eligibility zůstanou pro další kolo na hodnotě 72.
24. 5. 2016, 09:08:11.658 +02	Účastník "Uran" si vyžádal protokol "Protokol kola č. 142 (PDF)"
24. 5. 2016, 09:08:12.185 +02	Účastník "Mars" si vyžádal protokol "Protokol kola č. 142 (PDF)"
24. 5. 2016, 09:08:27.243 +02	Účastník "Neptun" si vyžádal protokol "Protokol kola č. 142 (PDF)"
24. 5. 2016, 09:45:00.001 +02	Kolo č. 143 bylo započato - čas ukončení: 24.05.2016 10:05:00 +02
24. 5. 2016, 09:46:11.930 +02	Nabídka účastníka "Uran" v kole č. 143 byla potvrzena
24. 5. 2016, 09:46:11.931 +02	Účastníkovi "Uran" byla odeslána zpráva o potvrzení nabídky s předmětem "Potvrzení nabídky - Kolo č. 143"
24. 5. 2016, 09:46:14.803 +02	Účastník "Uran" otevřel zprávu s předmětem "Potvrzení nabídky - Kolo č. 143"
24. 5. 2016, 09:47:33.253 +02	Nabídka účastníka "Neptun" v kole č. 143 byla potvrzena
24. 5. 2016, 09:47:33.253 +02	Účastníkovi "Neptun" byla odeslána zpráva o potvrzení nabídky s předmětem "Potvrzení nabídky - Kolo č. 143"
24. 5. 2016, 09:47:35.731 +02	Účastník "Neptun" otevřel zprávu s předmětem "Potvrzení nabídky - Kolo č. 143"

Datum a čas	Událost
24. 5. 2016, 09:48:43.065 +02	Nabídka účastníka "Mars" v kole č. 143 byla potvrzena
24. 5. 2016, 09:48:43.065 +02	Účastníkovi "Mars" byla odeslána zpráva o potvrzení nabídky s předmětem "Potvrzení nabídky - Kolo č. 143"
24. 5. 2016, 09:48:43.065 +02	Kolo č. 143 bylo ukončeno
24. 5. 2016, 09:48:45.594 +02	Účastník "Mars" otevřel zprávu s předmětem "Potvrzení nabídky - Kolo č. 143"
24. 5. 2016, 09:51:01.634 +02	Vyhodnocení kola č. 143 bylo spuštěno
24. 5. 2016, 09:51:01.764 +02	Vyhodnocení kola č. 143 ukončeno
24. 5. 2016, 09:51:01.764 +02	Účastník "Uran" podal následující nabídku: Úspěšně jste podali následující nabídku: Nejvyšší nabídky z minulého kola: Blok Nabídka B-2 435 500 000 CZK Nové nabídky v tomto kole: Blok Nabídka A-2 251 250 000 CZK Celková nabídka: 686 750 000 CZK NEPOUŽITA absence Eligibilita: 40 Aktivita nabídky: 30 Pro toto kolo je minimální aktivita ve výši 70%. Body eligibility zůstanou pro další kolo na hodnotě 40.
24. 5. 2016, 09:51:01.764 +02	Účastník "Neptun" podal následující nabídku: Úspěšně jste podali následující nabídku: Nejvyšší nabídky z minulého kola: Blok Nabídka A-2 247 500 000 CZK B-1 435 500 000 CZK D-2 153 450 000 CZK Nové nabídky v tomto kole: Blok Nabídka A-1 255 000 000 CZK Celková nabídka: 1 091 450 000 CZK NEPOUŽITA absence Eligibilita: 60 Aktivita nabídky: 50 Pro toto kolo je minimální aktivita ve výši 70%. Body eligibility zůstanou pro další kolo na hodnotě 60.
24. 5. 2016, 09:51:01.764 +02	Účastník "Mars" podal následující nabídku: Úspěšně jste podali následující nabídku: Nejvyšší nabídky z minulého kola: Blok Nabídka A-1 251 250 000 CZK C 227 700 000 CZK D-1 158 100 000 CZK Nové nabídky v tomto kole: Blok Nabídka A-2 251 250 000 CZK Celková nabídka: 888 300 000 CZK NEPOUŽITA absence Eligibilita: 72 Aktivita nabídky: 50 Pro toto kolo je minimální aktivita ve výši 70%. Body eligibility zůstanou pro další kolo na hodnotě 72.
24. 5. 2016, 09:51:09.872 +02	Účastník "Uran" si vyžádal protokol "Protokol kola č. 143 (PDF)"
24. 5. 2016, 09:51:18.518 +02	Účastník "Neptun" si vyžádal protokol "Protokol kola č. 143 (PDF)"
24. 5. 2016, 09:51:33.617 +02	Účastník "Mars" si vyžádal protokol "Protokol kola č. 143 (PDF)"
24. 5. 2016, 10:01:24.614 +02	Účastník "Neptun" se odpojil před celkovým dokončením přihlášení (IP: no connection)
24. 5. 2016, 10:30:00.003 +02	Kolo č. 144 bylo započato - čas ukončení: 24.05.2016 10:50:00 +02
24. 5. 2016, 10:30:59.359 +02	Nabídka účastníka "Uran" v kole č. 144 byla potvrzena
24. 5. 2016, 10:30:59.359 +02	Účastníkovi "Uran" byla odeslána zpráva o potvrzení nabídky s předmětem "Potvrzení nabídky - Kolo č. 144"
24. 5. 2016, 10:31:02.471 +02	Účastník "Uran" otevřel zprávu s předmětem "Potvrzení nabídky - Kolo č. 144"
24. 5. 2016, 10:34:37.529 +02	Nabídka účastníka "Mars" v kole č. 144 byla potvrzena
24. 5. 2016, 10:34:37.529 +02	Účastníkovi "Mars" byla odeslána zpráva o potvrzení nabídky s předmětem "Potvrzení nabídky - Kolo č. 144"
24. 5. 2016, 10:34:40.342 +02	Účastník "Mars" otevřel zprávu s předmětem "Potvrzení nabídky - Kolo č. 144"
24. 5. 2016, 10:48:59.333 +02	Nabídka účastníka "Neptun" v kole č. 144 byla potvrzena
24. 5. 2016, 10:48:59.333 +02	Účastníkovi "Neptun" byla odeslána zpráva o potvrzení nabídky s předmětem "Potvrzení nabídky - Kolo č. 144"
24. 5. 2016, 10:48:59.333 +02	Kolo č. 144 bylo ukončeno

Datum a čas	Událost
24. 5. 2016, 10:49:05.250 +02	Účastník "Neptun" otevřel zprávu s předmětem "Potvrzení nabídky - Kolo č. 144"
24. 5. 2016, 10:52:00.611 +02	Vyhodnocení kola č. 144 bylo spuštěno
24. 5. 2016, 10:52:00.782 +02	Vyhodnocení kola č. 144 ukončeno
24. 5. 2016, 10:52:00.782 +02	Účastník "Uran" podal následující nabídku: Úspěšně jste podali následující nabídku: Nejvyšší nabídky z minulého kola: Blok Nabídka A-2 251 250 000 CZK B-2 435 500 000 CZK Nejsou nové nabídky na žádný blok. Celková nabídka: 686 750 000 CZK NEPOUŽITA absence Eligibilita: 40 Aktivita nabídky: 30 Pro toto kolo je minimální aktivita ve výši 70%. Body eligibility zůstanou pro další kolo na hodnotě 40.
24. 5. 2016, 10:52:00.782 +02	Účastník "Mars" podal následující nabídku: Úspěšně jste podali následující nabídku: Nejvyšší nabídky z minulého kola: Blok Nabídka C 227 700 000 CZK D-1 158 100 000 CZK Nové nabídky v tomto kole: Blok Nabídka A-1 258 750 000 CZK A-2 255 000 000 CZK Celková nabídka: 899 550 000 CZK NEPOUŽITA absence Eligibilita: 72 Aktivita nabídky: 50 Pro toto kolo je minimální aktivita ve výši 70%. Body eligibility zůstanou pro další kolo na hodnotě 72.
24. 5. 2016, 10:52:00.782 +02	Účastník "Neptun" podal následující nabídku: Úspěšně jste podali následující nabídku: Nejvyšší nabídky z minulého kola: Blok Nabídka A-1 255 000 000 CZK B-1 435 500 000 CZK D-2 153 450 000 CZK Nové nabídky v tomto kole: Blok Nabídka A-2 255 000 000 CZK Celková nabídka: 1 098 950 000 CZK NEPOUŽITA absence Eligibilita: 60 Aktivita nabídky: 50 Pro toto kolo je minimální aktivita ve výši 70%. Body eligibility zůstanou pro další kolo na hodnotě 60.
24. 5. 2016, 10:52:10.589 +02	Účastník "Neptun" si vyžádal protokol "Protokol kola č. 144 (PDF)"
24. 5. 2016, 10:52:11.415 +02	Účastník "Uran" si vyžádal protokol "Protokol kola č. 144 (PDF)"
24. 5. 2016, 10:52:11.629 +02	Účastník "Mars" si vyžádal protokol "Protokol kola č. 144 (PDF)"
24. 5. 2016, 11:15:00.001 +02	Kolo č. 145 bylo započato - čas ukončení: 24.05.2016 11:35:00 +02
24. 5. 2016, 11:16:03.575 +02	Nabídka účastníka "Uran" v kole č. 145 byla potvrzena
24. 5. 2016, 11:16:03.575 +02	Účastníkovi "Uran" byla odeslána zpráva o potvrzení nabídky s předmětem "Potvrzení nabídky - Kolo č. 145"
24. 5. 2016, 11:16:06.703 +02	Účastník "Uran" otevřel zprávu s předmětem "Potvrzení nabídky - Kolo č. 145"
24. 5. 2016, 11:17:19.597 +02	Nabídka účastníka "Neptun" v kole č. 145 byla potvrzena
24. 5. 2016, 11:17:19.597 +02	Účastníkovi "Neptun" byla odeslána zpráva o potvrzení nabídky s předmětem "Potvrzení nabídky - Kolo č. 145"
24. 5. 2016, 11:17:23.647 +02	Účastník "Neptun" otevřel zprávu s předmětem "Potvrzení nabídky - Kolo č. 145"
24. 5. 2016, 11:18:36.717 +02	Nabídka účastníka "Mars" v kole č. 145 byla potvrzena
24. 5. 2016, 11:18:36.717 +02	Účastníkovi "Mars" byla odeslána zpráva o potvrzení nabídky s předmětem "Potvrzení nabídky - Kolo č. 145"
24. 5. 2016, 11:18:36.718 +02	Kolo č. 145 bylo ukončeno
24. 5. 2016, 11:18:39.905 +02	Účastník "Mars" otevřel zprávu s předmětem "Potvrzení nabídky - Kolo č. 145"
24. 5. 2016, 11:21:00.754 +02	Vyhodnocení kola č. 145 bylo spuštěno
24. 5. 2016, 11:21:00.897 +02	Vyhodnocení kola č. 145 ukončeno

Datum a čas	Událost
24. 5. 2016, 11:21:00.897 +02	Účastník "Uran" podal následující nabídku: Úspěšně jste podali následující nabídku: Nejvyšší nabídky z minulého kola: Blok Nabídka B-2 435 500 000 CZK Nové nabídky v tomto kole: Blok Nabídka A-2 258 750 000 CZK Celková nabídka: 694 250 000 CZK NEPOUŽITA absence Eligibilita: 40 Aktivita nabídky: 30 Pro toto kolo je minimální aktivita ve výši 70%. Body eligibility zůstanou pro další kolo na hodnotě 40.
24. 5. 2016, 11:21:00.897 +02	Účastník "Neptun" podal následující nabídku: Úspěšně jste podali následující nabídku: Nejvyšší nabídky z minulého kola: Blok Nabídka A-2 255 000 000 CZK B-1 435 500 000 CZK D-2 153 450 000 CZK Nové nabídky v tomto kole: Blok Nabídka B-2 442 000 000 CZK Celková nabídka: 1 285 950 000 CZK NEPOUŽITA absence Eligibilita: 60 Aktivita nabídky: 60 Pro toto kolo je minimální aktivita ve výši 70%. Body eligibility zůstanou pro další kolo na hodnotě 60.
24. 5. 2016, 11:21:00.897 +02	Účastník "Mars" podal následující nabídku: Úspěšně jste podali následující nabídku: Nejvyšší nabídky z minulého kola: Blok Nabídka A-1 258 750 000 CZK C 227 700 000 CZK D-1 158 100 000 CZK Nové nabídky v tomto kole: Blok Nabídka A-2 258 750 000 CZK Celková nabídka: 903 300 000 CZK NEPOUŽITA absence Eligibilita: 72 Aktivita nabídky: 50 Pro toto kolo je minimální aktivita ve výši 70%. Body eligibility zůstanou pro další kolo na hodnotě 72.
24. 5. 2016, 11:21:18.117 +02	Účastník "Mars" si vyžádal protokol "Protokol kola č. 145 (PDF)"
24. 5. 2016, 11:21:19.973 +02	Účastník "Neptun" si vyžádal protokol "Protokol kola č. 145 (PDF)"
24. 5. 2016, 11:21:27.314 +02	Účastník "Uran" si vyžádal protokol "Protokol kola č. 145 (PDF)"
24. 5. 2016, 11:58:18.127 +02	Účastník "Mars" se odpojil (login: mars_02; IP: no connection)
24. 5. 2016, 12:00:10.473 +02	Účastník "Mars" se přihlásil (login: mars_03; IP: 89.24.191.48:49182)
24. 5. 2016, 12:00:20.715 +02	Účastník "Mars" si vyžádal protokol "Protocol of round 145 (PDF)"
24. 5. 2016, 12:00:34.844 +02	Účastník "Mars" si vyžádal protokol "Protocol of round 144 (PDF)"
24. 5. 2016, 12:00:42.796 +02	Účastník "Mars" si vyžádal protokol "Protocol of round 143 (PDF)"
24. 5. 2016, 12:00:49.479 +02	Účastník "Mars" si vyžádal protokol "Protocol of round 142 (PDF)"
24. 5. 2016, 12:01:05.929 +02	Účastník "Mars" se odpojil (login: mars_03; IP: no connection)
24. 5. 2016, 12:02:36.696 +02	Účastník "Mars" se přihlásil (login: mars_02; IP: 89.24.191.38:49252)
24. 5. 2016, 12:59:58.750 +02	Účastník "Mars" si vyžádal protokol "Protokol kola č. 145 (PDF)"
24. 5. 2016, 14:00:00.001 +02	Kolo č. 146 bylo započato - čas ukončení: 24.05.2016 14:20:00 +02
24. 5. 2016, 14:02:19.051 +02	Nabídka účastníka "Uran" v kole č. 146 byla potvrzena
24. 5. 2016, 14:02:19.051 +02	Účastníkovi "Uran" byla odeslána zpráva o potvrzení nabídky s předmětem "Potvrzení nabídky - Kolo č. 146"
24. 5. 2016, 14:02:22.791 +02	Účastník "Uran" otevřel zprávu s předmětem "Potvrzení nabídky - Kolo č. 146"
24. 5. 2016, 14:04:59.077 +02	Nabídka účastníka "Mars" v kole č. 146 byla potvrzena
24. 5. 2016, 14:04:59.077 +02	Účastníkovi "Mars" byla odeslána zpráva o potvrzení nabídky s předmětem "Potvrzení nabídky - Kolo č. 146"
24. 5. 2016, 14:05:01.905 +02	Účastník "Mars" otevřel zprávu s předmětem "Potvrzení nabídky - Kolo č. 146"
24. 5. 2016, 14:14:06.594 +02	Nabídka účastníka "Neptun" v kole č. 146 byla potvrzena

Datum a čas	Událost
24. 5. 2016, 14:14:06.594 +02	Účastníkovi "Neptun" byla odeslána zpráva o potvrzení nabídky s předmětem "Potvrzení nabídky - Kolo č. 146"
24. 5. 2016, 14:14:06.594 +02	Kolo č. 146 bylo ukončeno
24. 5. 2016, 14:14:11.250 +02	Účastník "Neptun" otevřel zprávu s předmětem "Potvrzení nabídky - Kolo č. 146"
24. 5. 2016, 14:17:00.701 +02	Vyhodnocení kola č. 146 bylo spuštěno
24. 5. 2016, 14:17:00.860 +02	Vyhodnocení kola č. 146 ukončeno
24. 5. 2016, 14:17:00.860 +02	Účastník "Uran" podal následující nabídku: Úspěšně jste podali následující nabídku: Nejvyšší nabídky z minulého kola: Blok Nabídka A-2 258 750 000 CZK Nové nabídky v tomto kole: Blok Nabídka B-1 442 000 000 CZK Celková nabídka: 700 750 000 CZK NEPOUŽITA absence Eligibility: 40 Aktivita nabídky: 30 Pro toto kolo je minimální aktivita ve výši 70%. Body eligibility zůstanou pro další kolo na hodnotě 40.
24. 5. 2016, 14:17:00.860 +02	Účastník "Mars" podal následující nabídku: Úspěšně jste podali následující nabídku: Nejvyšší nabídky z minulého kola: Blok Nabídka A-1 258 750 000 CZK C 227 700 000 CZK D-1 158 100 000 CZK Nové nabídky v tomto kole: Blok Nabídka D-2 158 100 000 CZK Celková nabídka: 802 650 000 CZK NEPOUŽITA absence Eligibility: 72 Aktivita nabídky: 50 Pro toto kolo je minimální aktivita ve výši 70%. Body eligibility zůstanou pro další kolo na hodnotě 72.
24. 5. 2016, 14:17:00.860 +02	Účastník "Neptun" podal následující nabídku: Úspěšně jste podali následující nabídku: Nejvyšší nabídky z minulého kola: Blok Nabídka B-1 435 500 000 CZK B-2 442 000 000 CZK D-2 153 450 000 CZK Nejsou nové nabídky na žádný blok. Celková nabídka: 1 030 950 000 CZK NEPOUŽITA absence Eligibility: 60 Aktivita nabídky: 50 Pro toto kolo je minimální aktivita ve výši 70%. Body eligibility zůstanou pro další kolo na hodnotě 60.
24. 5. 2016, 14:17:19.198 +02	Účastník "Uran" si vyžádal protokol "Protokol kola č. 146 (PDF)"
24. 5. 2016, 14:17:28.821 +02	Účastník "Mars" si vyžádal protokol "Protokol kola č. 146 (PDF)"
24. 5. 2016, 14:17:29.863 +02	Účastník "Neptun" si vyžádal protokol "Protokol kola č. 146 (PDF)"
24. 5. 2016, 14:17:46.950 +02	Účastník "Neptun" si vyžádal protokol "Protokol kola č. 146 (PDF)"
24. 5. 2016, 14:26:49.206 +02	Účastník "Neptun" se odpojil před celkovým dokončením přihlášení (IP: no connection)
24. 5. 2016, 14:45:00.001 +02	Kolo č. 147 bylo započato - čas ukončení: 24.05.2016 15:05:00 +02
24. 5. 2016, 14:46:26.169 +02	Nabídka účastníka "Uran" v kole č. 147 byla potvrzena
24. 5. 2016, 14:46:26.169 +02	Účastníkovi "Uran" byla odeslána zpráva o potvrzení nabídky s předmětem "Potvrzení nabídky - Kolo č. 147"
24. 5. 2016, 14:46:29.978 +02	Účastník "Uran" otevřel zprávu s předmětem "Potvrzení nabídky - Kolo č. 147"
24. 5. 2016, 14:48:29.042 +02	Nabídka účastníka "Mars" v kole č. 147 byla potvrzena
24. 5. 2016, 14:48:29.042 +02	Účastníkovi "Mars" byla odeslána zpráva o potvrzení nabídky s předmětem "Potvrzení nabídky - Kolo č. 147"
24. 5. 2016, 14:48:31.441 +02	Účastník "Mars" otevřel zprávu s předmětem "Potvrzení nabídky - Kolo č. 147"
24. 5. 2016, 14:52:05.404 +02	Účastník "Neptun" si vyžádal protokol "Protokol kola č. 146 (PDF)"
24. 5. 2016, 14:57:56.583 +02	Nabídka účastníka "Neptun" v kole č. 147 byla potvrzena
24. 5. 2016, 14:57:56.583 +02	Účastníkovi "Neptun" byla odeslána zpráva o potvrzení nabídky s předmětem "Potvrzení nabídky - Kolo č. 147"
24. 5. 2016, 14:57:56.584 +02	Kolo č. 147 bylo ukončeno

Datum a čas	Událost
24. 5. 2016, 14:58:05.754 +02	Účastník "Neptun" otevřel zprávu s předmětem "Potvrzení nabídky - Kolo č. 147"
24. 5. 2016, 15:01:00.626 +02	Vyhodnocení kola č. 147 bylo spuštěno
24. 5. 2016, 15:01:00.809 +02	Vyhodnocení kola č. 147 ukončeno
24. 5. 2016, 15:01:00.809 +02	Účastník "Uran" podal následující nabídku: Úspěšně jste podali následující nabídku: Nejvyšší nabídky z minulého kola: Blok Nabídka A-2 258 750 000 CZK B-1 442 000 000 CZK Nejsou nové nabídky na žádný blok. Celková nabídka: 700 750 000 CZK NEPOUŽITA absence Eligibility: 40 Aktivita nabídky: 30 Pro toto kolo je minimální aktivita ve výši 70%. Body eligibility zůstanou pro další kolo na hodnotě 40.
24. 5. 2016, 15:01:00.809 +02	Účastník "Mars" podal následující nabídku: Úspěšně jste podali následující nabídku: Nejvyšší nabídky z minulého kola: Blok Nabídka A-1 258 750 000 CZK C 227 700 000 CZK D-1 158 100 000 CZK D-2 158 100 000 CZK Nejsou nové nabídky na žádný blok. Celková nabídka: 802 650 000 CZK NEPOUŽITA absence Eligibility: 72 Aktivita nabídky: 50 Pro toto kolo je minimální aktivita ve výši 70%. Body eligibility zůstanou pro další kolo na hodnotě 72.
24. 5. 2016, 15:01:00.809 +02	Účastník "Neptun" podal následující nabídku: Úspěšně jste podali následující nabídku: Nejvyšší nabídky z minulého kola: Blok Nabídka B-2 442 000 000 CZK Nové nabídky v tomto kole: Blok Nabídka A-1 262 500 000 CZK A-2 262 500 000 CZK D-2 162 750 000 CZK Celková nabídka: 1 129 750 000 CZK NEPOUŽITA absence Eligibility: 60 Aktivita nabídky: 50 Pro toto kolo je minimální aktivita ve výši 70%. Body eligibility zůstanou pro další kolo na hodnotě 60.
24. 5. 2016, 15:01:11.170 +02	Účastník "Neptun" si vyžádal protokol "Protokol kola č. 147 (PDF)"
24. 5. 2016, 15:01:15.367 +02	Účastník "Uran" si vyžádal protokol "Protokol kola č. 147 (PDF)"
24. 5. 2016, 15:01:30.773 +02	Účastník "Mars" si vyžádal protokol "Protokol kola č. 147 (PDF)"
24. 5. 2016, 15:30:00.001 +02	Kolo č. 148 bylo započato - čas ukončení: 24.05.2016 15:50:00 +02
24. 5. 2016, 15:35:00.025 +02	Nabídka účastníka "Mars" v kole č. 148 byla potvrzena
24. 5. 2016, 15:35:00.025 +02	Účastníkovi "Mars" byla odeslána zpráva o potvrzení nabídky s předmětem "Potvrzení nabídky - Kolo č. 148"
24. 5. 2016, 15:35:02.631 +02	Účastník "Mars" otevřel zprávu s předmětem "Potvrzení nabídky - Kolo č. 148"
24. 5. 2016, 15:35:33.868 +02	Nabídka účastníka "Neptun" v kole č. 148 byla potvrzena
24. 5. 2016, 15:35:33.868 +02	Účastníkovi "Neptun" byla odeslána zpráva o potvrzení nabídky s předmětem "Potvrzení nabídky - Kolo č. 148"
24. 5. 2016, 15:35:38.033 +02	Účastník "Neptun" otevřel zprávu s předmětem "Potvrzení nabídky - Kolo č. 148"
24. 5. 2016, 15:37:50.015 +02	Nabídka účastníka "Uran" v kole č. 148 byla potvrzena
24. 5. 2016, 15:37:50.015 +02	Účastníkovi "Uran" byla odeslána zpráva o potvrzení nabídky s předmětem "Potvrzení nabídky - Kolo č. 148"
24. 5. 2016, 15:37:50.015 +02	Kolo č. 148 bylo ukončeno
24. 5. 2016, 15:37:53.686 +02	Účastník "Uran" otevřel zprávu s předmětem "Potvrzení nabídky - Kolo č. 148"
24. 5. 2016, 15:41:00.884 +02	Vyhodnocení kola č. 148 bylo spuštěno
24. 5. 2016, 15:41:01.037 +02	Vyhodnocení kola č. 148 ukončeno

Datum a čas	Událost
24. 5. 2016, 15:41:01.037 +02	Účastník "Mars" podal následující nabídku: Úspěšně jste podali následující nabídku: Nejvyšší nabídky z minulého kola: Blok Nabídka C-227 700 000 CZK D-1 158 100 000 CZK Nové nabídky v tomto kole: Blok Nabídka A-1 266 250 000 CZK D-2 167 400 000 CZK Celková nabídka: 819 450 000 CZK NEPOUŽITA absence Eligibility: 72 Aktivita nabídky: 50 Pro toto kolo je minimální aktivita ve výši 70%. Body eligibility zůstanou pro další kolo na hodnotě 72.
24. 5. 2016, 15:41:01.037 +02	Účastník "Neptun" podal následující nabídku: Úspěšně jste podali následující nabídku: Nejvyšší nabídky z minulého kola: Blok Nabídka A-1 262 500 000 CZK A-2 262 500 000 CZK B-2 442 000 000 CZK D-2 162 750 000 CZK Nejsou nové nabídky na žádný blok. Celková nabídka: 1 129 750 000 CZK NEPOUŽITA absence Eligibility: 60 Aktivita nabídky: 50 Pro toto kolo je minimální aktivita ve výši 70%. Body eligibility zůstanou pro další kolo na hodnotě 60.
24. 5. 2016, 15:41:01.037 +02	Účastník "Uran" podal následující nabídku: Úspěšně jste podali následující nabídku: Nejvyšší nabídky z minulého kola: Blok Nabídka B-1 442 000 000 CZK Nejsou nové nabídky na žádný blok. Celková nabídka: 442 000 000 CZK NEPOUŽITA absence Eligibility: 40 Aktivita nabídky: 20 Pro toto kolo je minimální aktivita ve výši 70%. Body eligibility budou pro další kolo sníženy na 29.
24. 5. 2016, 15:41:16.740 +02	Účastník "Uran" si vyžádal protokol "Protokol kola č. 148 (PDF)"
24. 5. 2016, 15:41:17.053 +02	Účastník "Neptun" si vyžádal protokol "Protokol kola č. 148 (PDF)"
24. 5. 2016, 15:41:21.881 +02	Účastník "Mars" si vyžádal protokol "Protokol kola č. 148 (PDF)"
24. 5. 2016, 15:47:15.894 +02	Účastník "Neptun" si vyžádal protokol "Protokol kola č. 148 (PDF)"
24. 5. 2016, 16:15:00.001 +02	Kolo č. 149 bylo započato - čas ukončení: 24.05.2016 16:35:00 +02
24. 5. 2016, 16:16:06.747 +02	Nabídka účastníka "Uran" v kole č. 149 byla potvrzena
24. 5. 2016, 16:16:06.747 +02	Účastníkovi "Uran" byla odeslána zpráva o potvrzení nabídky s předmětem "Potvrzení nabídky - Kolo č. 149"
24. 5. 2016, 16:16:10.199 +02	Účastník "Uran" otevřel zprávu s předmětem "Potvrzení nabídky - Kolo č. 149"
24. 5. 2016, 16:18:01.257 +02	Nabídka účastníka "Neptun" v kole č. 149 byla potvrzena
24. 5. 2016, 16:18:01.257 +02	Účastníkovi "Neptun" byla odeslána zpráva o potvrzení nabídky s předmětem "Potvrzení nabídky - Kolo č. 149"
24. 5. 2016, 16:18:05.027 +02	Účastník "Neptun" otevřel zprávu s předmětem "Potvrzení nabídky - Kolo č. 149"
24. 5. 2016, 16:19:54.974 +02	Nabídka účastníka "Mars" v kole č. 149 byla potvrzena
24. 5. 2016, 16:19:54.975 +02	Účastníkovi "Mars" byla odeslána zpráva o potvrzení nabídky s předmětem "Potvrzení nabídky - Kolo č. 149"
24. 5. 2016, 16:19:54.975 +02	Kolo č. 149 bylo ukončeno
24. 5. 2016, 16:19:57.548 +02	Účastník "Mars" otevřel zprávu s předmětem "Potvrzení nabídky - Kolo č. 149"
24. 5. 2016, 16:23:00.499 +02	Vyhodnocení kola č. 149 bylo spuštěno
24. 5. 2016, 16:23:00.630 +02	Vyhodnocení kola č. 149 ukončeno
24. 5. 2016, 16:23:00.630 +02	Účastník "Uran" podal následující nabídku: Úspěšně jste podali následující nabídku: Nejvyšší nabídky z minulého kola: Blok Nabídka B-1 442 000 000 CZK Nejsou nové nabídky na žádný blok. Celková nabídka: 442 000 000

Datum a čas	Událost
	CZK NEPOUŽITA absence Eligibility: 29 Aktivita nabídky: 20 Pro toto kolo je minimální aktivita ve výši 70%. Body eligibility zůstanou pro další kolo na hodnotě 29.
24. 5. 2016, 16:23:00.630 +02	Účastník "Neptun" podal následující nabídku: Úspěšně jste podali následující nabídku: Nejvyšší nabídky z minulého kola: Blok Nabídka A-2 262 500 000 CZK B-2 442 000 000 CZK Nové nabídky v tomto kole: Blok Nabídka A-1 270 000 000 CZK D-1 162 750 000 CZK Celková nabídka: 1 137 250 000 CZK NEPOUŽITA absence Eligibility: 60 Aktivita nabídky: 50 Pro toto kolo je minimální aktivita ve výši 70%. Body eligibility zůstanou pro další kolo na hodnotě 60.
24. 5. 2016, 16:23:00.630 +02	Účastník "Mars" podal následující nabídku: Úspěšně jste podali následující nabídku: Nejvyšší nabídky z minulého kola: Blok Nabídka A-1 266 250 000 CZK C 227 700 000 CZK D-1 158 100 000 CZK D-2 167 400 000 CZK Nejsou nové nabídky na žádný blok. Celková nabídka: 819 450 000 CZK NEPOUŽITA absence Eligibility: 72 Aktivita nabídky: 50 Pro toto kolo je minimální aktivita ve výši 70%. Body eligibility zůstanou pro další kolo na hodnotě 72.
24. 5. 2016, 16:23:10.238 +02	Účastník "Uran" si vyžádal protokol "Protokol kola č. 149 (PDF)"
24. 5. 2016, 16:23:23.365 +02	Účastník "Neptun" si vyžádal protokol "Protokol kola č. 149 (PDF)"
24. 5. 2016, 16:23:46.988 +02	Účastník "Mars" si vyžádal protokol "Protokol kola č. 149 (PDF)"
24. 5. 2016, 16:26:01.712 +02	Zpráva s předmětem "Ukončení 20. aukčního dne " byla zaslána všem účastníkům: "149. kolo bylo posledním aukčním kolem v dnešním dni. Aukce bude pokračovat zítra 25. 5. 2016. 150. kolo začne v 9:00. "
24. 5. 2016, 16:26:07.303 +02	Účastník "Uran" otevřel zprávu s předmětem "Ukončení 20. aukčního dne "
24. 5. 2016, 16:26:07.768 +02	Účastník "Mars" otevřel zprávu s předmětem "Ukončení 20. aukčního dne "
24. 5. 2016, 16:26:12.366 +02	Účastník "Neptun" otevřel zprávu s předmětem "Ukončení 20. aukčního dne "
24. 5. 2016, 16:27:13.111 +02	Účastník "Uran" se odpojil (login: uran_01; IP: no connection)
24. 5. 2016, 16:28:52.576 +02	Účastník "Uran" se odpojil před celkovým dokončením přihlášení (IP: no connection)
24. 5. 2016, 16:30:15.773 +02	Účastník "Mars" se odpojil (login: mars_02; IP: no connection)
24. 5. 2016, 16:30:49.476 +02	Účastník "Mars" se přihlásil (login: mars_02; IP: 89.24.191.38:49310)
24. 5. 2016, 16:30:55.545 +02	Účastník "Mars" si vyžádal protokol "Protocol of round 149 (PDF)"
24. 5. 2016, 16:31:07.457 +02	Účastník "Mars" si vyžádal protokol "Protocol of round 148 (PDF)"
24. 5. 2016, 16:31:19.053 +02	Účastník "Mars" si vyžádal protokol "Protocol of round 147 (PDF)"
24. 5. 2016, 16:31:28.637 +02	Účastník "Mars" si vyžádal protokol "Protocol of round 146 (PDF)"
24. 5. 2016, 16:32:37.644 +02	Účastník "Mars" se odpojil (login: mars_02; IP: no connection)
24. 5. 2016, 16:43:43.549 +02	Účastník "Neptun" si vyžádal protokol "Protokol kola č. 149 (PDF)"
24. 5. 2016, 17:02:54.072 +02	Účastník "Neptun" se odpojil (login: neptun_01; IP: no connection)
25. 5. 2016, 07:40:45.769 +02	Účastník "Neptun" se odpojil před celkovým dokončením přihlášení (IP: no connection)
25. 5. 2016, 08:24:50.185 +02	Účastník "Uran" se přihlásil (login: uran_01; IP: 160.218.176.106:49324)

Datum a čas	Událost
25. 5. 2016, 08:24:54.822 +02	Účastník "Uran" se odpojil (login: uran_01; IP: no connection)
25. 5. 2016, 08:27:09.496 +02	Účastník "Uran" se přihlásil (login: uran_01; IP: 160.218.185.63:49295)
25. 5. 2016, 08:27:14.664 +02	Účastník "Uran" se odpojil (login: uran_01; IP: no connection)
25. 5. 2016, 08:27:52.588 +02	Účastník "Mars" se přihlásil (login: mars_02; IP: 89.24.191.38:49178)
25. 5. 2016, 08:35:37.272 +02	Účastník "Uran" se přihlásil (login: uran_01; IP: 217.77.161.17:20572)
25. 5. 2016, 08:38:15.329 +02	Účastník "Neptun" se přihlásil (login: neptun_01; IP: 80.188.20.200:49299)
25. 5. 2016, 08:45:44.100 +02	Zpráva s předmětem "Time-out" byla zaslána všem účastníkům: "ČTÚ přijalo požadavek jednoho z účastníků na využití možnosti "time-out" dle kapitoly 4.4.4 Aukčního řádu, na základě kterého dochází ke zrušení dalšího časového harmonogramu dnešního aukčního dne. Aukce bude pokračovat následující pracovní den, tzn. 26. 5. 2016, 15.00 kolo bude zahájeno v 9:00 hodin."
25. 5. 2016, 08:45:50.964 +02	Účastník "Uran" otevřel zprávu s předmětem "Time-out"
25. 5. 2016, 08:45:51.733 +02	Účastník "Mars" otevřel zprávu s předmětem "Time-out"
25. 5. 2016, 08:45:52.858 +02	Účastník "Neptun" otevřel zprávu s předmětem "Time-out"
25. 5. 2016, 08:52:52.376 +02	Účastník "Neptun" se odpojil (login: neptun_01; IP: no connection)
25. 5. 2016, 08:54:08.489 +02	Účastník "Neptun" se odpojil před celkovým dokončením přihlášení (IP: no connection)
25. 5. 2016, 09:00:17.333 +02	Účastník "Uran" se odpojil (login: uran_01; IP: no connection)
25. 5. 2016, 09:01:30.607 +02	Účastník "Uran" se odpojil před celkovým dokončením přihlášení (IP: no connection)
25. 5. 2016, 15:31:03.712 +02	Účastník "Mars" se odpojil (login: mars_02; IP: no connection)
26. 5. 2016, 08:20:33.281 +02	Účastník "Uran" se přihlásil (login: uran_01; IP: 160.218.176.106:49317)
26. 5. 2016, 08:20:38.280 +02	Účastník "Uran" se odpojil (login: uran_01; IP: no connection)
26. 5. 2016, 08:22:41.961 +02	Účastník "Uran" se přihlásil (login: uran_01; IP: 160.218.185.63:49297)
26. 5. 2016, 08:22:48.134 +02	Účastník "Uran" se odpojil (login: uran_01; IP: no connection)
26. 5. 2016, 08:27:19.658 +02	Účastník "Uran" se přihlásil (login: uran_01; IP: 217.77.161.17:21308)
26. 5. 2016, 08:35:21.001 +02	Účastník "Neptun" se přihlásil (login: neptun_01; IP: 80.188.20.200:49281)
26. 5. 2016, 08:37:13.998 +02	Účastník "Mars" se přihlásil (login: mars_02; IP: 89.24.191.38:49178)
26. 5. 2016, 09:00:00.005 +02	Kolo č. 150 bylo započato - čas ukončení: 26.05.2016 09:20:00 +02
26. 5. 2016, 09:01:28.661 +02	Nabídka účastníka "Uran" v kole č. 150 byla potvrzena
26. 5. 2016, 09:01:28.662 +02	Účastníkovi "Uran" byla odeslána zpráva o potvrzení nabídky s předmětem "Potvrzení nabídky - Kolo č. 150"
26. 5. 2016, 09:01:31.663 +02	Účastník "Uran" otevřel zprávu s předmětem "Potvrzení nabídky - Kolo č. 150"
26. 5. 2016, 09:04:26.605 +02	Nabídka účastníka "Mars" v kole č. 150 byla potvrzena
26. 5. 2016, 09:04:26.605 +02	Účastníkovi "Mars" byla odeslána zpráva o potvrzení nabídky s předmětem "Potvrzení nabídky - Kolo č. 150"
26. 5. 2016, 09:04:29.502 +02	Účastník "Mars" otevřel zprávu s předmětem "Potvrzení nabídky - Kolo č. 150"
26. 5. 2016, 09:06:47.271 +02	Nabídka účastníka "Neptun" v kole č. 150 byla potvrzena
26. 5. 2016, 09:06:47.272 +02	Účastníkovi "Neptun" byla odeslána zpráva o potvrzení nabídky s předmětem "Potvrzení nabídky - Kolo č. 150"

Datum a čas	Událost
26. 5. 2016, 09:06:47.272 +02	Kolo č. 150 bylo ukončeno
26. 5. 2016, 09:06:51.479 +02	Účastník "Neptun" otevřel zprávu s předmětem "Potvrzení nabídky - Kolo č. 150"
26. 5. 2016, 09:09:00.549 +02	Vyhodnocení kola č. 150 bylo spuštěno
26. 5. 2016, 09:09:00.735 +02	Vyhodnocení kola č. 150 ukončeno
26. 5. 2016, 09:09:00.735 +02	Účastník "Uran" podal následující nabídku: Úspěšně jste podali následující nabídku: Nejvyšší nabídky z minulého kola: Blok Nabídka B-1 442 000 000 CZK Nejsou nové nabídky na žádný blok. Celková nabídka: 442 000 000 CZK NEPOUŽITA absence Eligibility: 29 Aktivita nabídky: 20 Pro toto kolo je minimální aktivita ve výši 70%. Body eligibility zůstanou pro další kolo na hodnotě 29.
26. 5. 2016, 09:09:00.735 +02	Účastník "Mars" podal následující nabídku: Úspěšně jste podali následující nabídku: Nejvyšší nabídky z minulého kola: Blok Nabídka C 227 700 000 CZK D-2 167 400 000 CZK Nové nabídky v tomto kole: Blok Nabídka D-1 167 400 000 CZK Celková nabídka: 562 500 000 CZK NEPOUŽITA absence Eligibility: 72 Aktivita nabídky: 40 Pro toto kolo je minimální aktivita ve výši 70%. Body eligibility budou pro další kolo sníženy na 58.
26. 5. 2016, 09:09:00.735 +02	Účastník "Neptun" podal následující nabídku: Úspěšně jste podali následující nabídku: Nejvyšší nabídky z minulého kola: Blok Nabídka A-1 270 000 000 CZK A-2 262 500 000 CZK B-2 442 000 000 CZK D-1 162 750 000 CZK Nejsou nové nabídky na žádný blok. Celková nabídka: 1 137 250 000 CZK NEPOUŽITA absence Eligibility: 60 Aktivita nabídky: 50 Pro toto kolo je minimální aktivita ve výši 70%. Body eligibility zůstanou pro další kolo na hodnotě 60.
26. 5. 2016, 09:09:16.367 +02	Účastník "Neptun" si vyžádal protokol "Protokol kola č. 150 (PDF)"
26. 5. 2016, 09:09:16.621 +02	Účastník "Mars" si vyžádal protokol "Protokol kola č. 150 (PDF)"
26. 5. 2016, 09:09:19.371 +02	Účastník "Uran" si vyžádal protokol "Protokol kola č. 150 (PDF)"
26. 5. 2016, 09:09:38.746 +02	Účastník "Uran" si vyžádal protokol "Protokol kola č. 149 (PDF)"
26. 5. 2016, 09:09:46.587 +02	Účastník "Uran" si vyžádal protokol "Protokol kola č. 150 (PDF)"
26. 5. 2016, 09:45:00.001 +02	Kolo č. 151 bylo započato - čas ukončení: 26.05.2016 10:05:00 +02
26. 5. 2016, 09:45:13.187 +02	Nabídka účastníka "Uran" v kole č. 151 byla potvrzena
26. 5. 2016, 09:45:13.187 +02	Účastníkovi "Uran" byla odeslána zpráva o potvrzení nabídky s předmětem "Potvrzení nabídky - Kolo č. 151"
26. 5. 2016, 09:45:23.446 +02	Účastník "Uran" otevřel zprávu s předmětem "Potvrzení nabídky - Kolo č. 151"
26. 5. 2016, 09:47:49.601 +02	Nabídka účastníka "Neptun" v kole č. 151 byla potvrzena
26. 5. 2016, 09:47:49.601 +02	Účastníkovi "Neptun" byla odeslána zpráva o potvrzení nabídky s předmětem "Potvrzení nabídky - Kolo č. 151"
26. 5. 2016, 09:47:54.681 +02	Účastník "Neptun" otevřel zprávu s předmětem "Potvrzení nabídky - Kolo č. 151"
26. 5. 2016, 09:48:47.365 +02	Nabídka účastníka "Mars" v kole č. 151 byla potvrzena
26. 5. 2016, 09:48:47.365 +02	Účastníkovi "Mars" byla odeslána zpráva o potvrzení nabídky s předmětem "Potvrzení nabídky - Kolo č. 151"
26. 5. 2016, 09:48:47.365 +02	Kolo č. 151 bylo ukončeno
26. 5. 2016, 09:48:52.044 +02	Účastník "Mars" otevřel zprávu s předmětem "Potvrzení nabídky - Kolo č. 151"
26. 5. 2016, 09:52:00.778 +02	Vyhodnocení kola č. 151 bylo spuštěno

Datum a čas	Událost
26. 5. 2016, 09:52:01.519 +02	Vyhodnocení kola č. 151 ukončeno
26. 5. 2016, 09:52:01.520 +02	Účastník "Uran" podal následující nabídku: Úspěšně jste podali následující nabídku: Nejvyšší nabídky z minulého kola: Blok Nabídka B-1 442 000 000 CZK Nejsou nové nabídky na žádný blok. Celková nabídka: 442 000 000 CZK NEPOUŽITA absence Eligibilita: 29 Aktivita nabídky: 20 Pro toto kolo je minimální aktivita ve výši 70%. Body eligibility zůstanou pro další kolo na hodnotě 29.
26. 5. 2016, 09:52:01.520 +02	Účastník "Neptun" podal následující nabídku: Úspěšně jste podali následující nabídku: Nejvyšší nabídky z minulého kola: Blok Nabídka A-1 270 000 000 CZK A-2 262 500 000 CZK B-2 442 000 000 CZK Nové nabídky v tomto kole: Blok Nabídka D-1 172 050 000 CZK Celková nabídka: 1 146 550 000 CZK NEPOUŽITA absence Eligibilita: 60 Aktivita nabídky: 50 Pro toto kolo je minimální aktivita ve výši 70%. Body eligibility zůstanou pro další kolo na hodnotě 60.
26. 5. 2016, 09:52:01.520 +02	Účastník "Mars" podal následující nabídku: Úspěšně jste podali následující nabídku: Nejvyšší nabídky z minulého kola: Blok Nabídka C 227 700 000 CZK D-1 167 400 000 CZK D-2 167 400 000 CZK Nejsou nové nabídky na žádný blok. Celková nabídka: 562 500 000 CZK NEPOUŽITA absence Eligibilita: 58 Aktivita nabídky: 40 Pro toto kolo je minimální aktivita ve výši 70%. Body eligibility zůstanou pro další kolo na hodnotě 58.
26. 5. 2016, 09:52:14.852 +02	Účastník "Neptun" si vyžádal protokol "Protokol kola č. 151 (PDF)"
26. 5. 2016, 09:52:32.723 +02	Účastník "Uran" si vyžádal protokol "Protokol kola č. 151 (PDF)"
26. 5. 2016, 09:53:00.289 +02	Účastník "Mars" si vyžádal protokol "Protokol kola č. 151 (PDF)"
26. 5. 2016, 10:30:00.001 +02	Kolo č. 152 bylo započato - čas ukončení: 26.05.2016 10:50:00 +02
26. 5. 2016, 10:30:47.159 +02	Nabídka účastníka "Uran" v kole č. 152 byla potvrzena
26. 5. 2016, 10:30:47.159 +02	Účastníkovi "Uran" byla odeslána zpráva o potvrzení nabídky s předmětem "Potvrzení nabídky - Kolo č. 152"
26. 5. 2016, 10:30:50.443 +02	Účastník "Uran" otevřel zprávu s předmětem "Potvrzení nabídky - Kolo č. 152"
26. 5. 2016, 10:32:05.556 +02	Nabídka účastníka "Neptun" v kole č. 152 byla potvrzena
26. 5. 2016, 10:32:05.556 +02	Účastníkovi "Neptun" byla odeslána zpráva o potvrzení nabídky s předmětem "Potvrzení nabídky - Kolo č. 152"
26. 5. 2016, 10:32:10.207 +02	Účastník "Neptun" otevřel zprávu s předmětem "Potvrzení nabídky - Kolo č. 152"
26. 5. 2016, 10:33:42.568 +02	Nabídka účastníka "Mars" v kole č. 152 byla potvrzena
26. 5. 2016, 10:33:42.568 +02	Účastníkovi "Mars" byla odeslána zpráva o potvrzení nabídky s předmětem "Potvrzení nabídky - Kolo č. 152"
26. 5. 2016, 10:33:42.568 +02	Kolo č. 152 bylo ukončeno
26. 5. 2016, 10:33:47.224 +02	Účastník "Mars" otevřel zprávu s předmětem "Potvrzení nabídky - Kolo č. 152"
26. 5. 2016, 10:37:00.424 +02	Vyhodnocení kola č. 152 bylo spuštěno
26. 5. 2016, 10:37:00.556 +02	Vyhodnocení kola č. 152 ukončeno
26. 5. 2016, 10:37:00.556 +02	Účastník "Uran" podal následující nabídku: Úspěšně jste podali následující nabídku: Nejvyšší nabídky z minulého kola: Blok Nabídka B-1 442 000 000 CZK Nejsou nové nabídky na žádný blok. Celková nabídka: 442 000 000 CZK NEPOUŽITA absence Eligibilita: 29 Aktivita nabídky: 20 Pro toto kolo je minimální aktivita ve výši 70%. Body eligibility zůstanou pro další kolo na hodnotě 29.

Datum a čas	Událost
26. 5. 2016, 10:37:00.556 +02	Účastník "Neptun" podal následující nabídku: Úspěšně jste podali následující nabídku: Nejvyšší nabídky z minulého kola: Blok Nabídka A-1 270 000 000 CZK A-2 262 500 000 CZK B-2 442 000 000 CZK D-1 172 050 000 CZK Nejsou nové nabídky na žádný blok. Celková nabídka: 1 146 550 000 CZK NEPOUŽITA absence Eligibilita: 60 Aktivita nabídky: 50 Pro toto kolo je minimální aktivita ve výši 70%. Body eligibility zůstanou pro další kolo na hodnotě 60.
26. 5. 2016, 10:37:00.556 +02	Účastník "Mars" podal následující nabídku: Úspěšně jste podali následující nabídku: Nejvyšší nabídky z minulého kola: Blok Nabídka C 227 700 000 CZK D-2 167 400 000 CZK Nové nabídky v tomto kole: Blok Nabídka D-1 176 700 000 CZK Celková nabídka: 571 800 000 CZK NEPOUŽITA absence Eligibilita: 58 Aktivita nabídky: 40 Pro to kolo je minimální aktivita ve výši 70%. Body eligibility zůstanou pro další kolo na hodnotě 58.
26. 5. 2016, 10:37:16.804 +02	Účastník "Uran" si vyžádal protokol "Protokol kola č. 152 (PDF)"
26. 5. 2016, 10:37:17.951 +02	Účastník "Neptun" si vyžádal protokol "Protokol kola č. 152 (PDF)"
26. 5. 2016, 10:37:34.825 +02	Účastník "Mars" si vyžádal protokol "Protokol kola č. 152 (PDF)"
26. 5. 2016, 11:15:00.001 +02	Kolo č. 153 bylo započato - čas ukončení: 26.05.2016 11:35:00 +02
26. 5. 2016, 11:15:33.007 +02	Nabídka účastníka "Uran" v kole č. 153 byla potvrzena
26. 5. 2016, 11:15:33.007 +02	Účastníkovi "Uran" byla odeslána zpráva o potvrzení nabídky s předmětem "Potvrzení nabídky - Kolo č. 153"
26. 5. 2016, 11:15:35.891 +02	Účastník "Uran" otevřel zprávu s předmětem "Potvrzení nabídky - Kolo č. 153"
26. 5. 2016, 11:16:44.923 +02	Nabídka účastníka "Neptun" v kole č. 153 byla potvrzena
26. 5. 2016, 11:16:44.924 +02	Účastníkovi "Neptun" byla odeslána zpráva o potvrzení nabídky s předmětem "Potvrzení nabídky - Kolo č. 153"
26. 5. 2016, 11:16:48.740 +02	Účastník "Neptun" otevřel zprávu s předmětem "Potvrzení nabídky - Kolo č. 153"
26. 5. 2016, 11:21:35.249 +02	Nabídka účastníka "Mars" v kole č. 153 byla potvrzena
26. 5. 2016, 11:21:35.249 +02	Účastníkovi "Mars" byla odeslána zpráva o potvrzení nabídky s předmětem "Potvrzení nabídky - Kolo č. 153"
26. 5. 2016, 11:21:35.249 +02	Kolo č. 153 bylo ukončeno
26. 5. 2016, 11:21:38.755 +02	Účastník "Mars" otevřel zprávu s předmětem "Potvrzení nabídky - Kolo č. 153"
26. 5. 2016, 11:24:09.590 +02	Vyhodnocení kola č. 153 bylo spuštěno
26. 5. 2016, 11:24:10.356 +02	Vyhodnocení kola č. 153 ukončeno
26. 5. 2016, 11:24:10.356 +02	Účastník "Uran" podal následující nabídku: Úspěšně jste podali následující nabídku: Nejvyšší nabídky z minulého kola: Blok Nabídka B-1 442 000 000 CZK Nejsou nové nabídky na žádný blok. Celková nabídka: 442 000 000 CZK NEPOUŽITA absence Eligibilita: 29 Aktivita nabídky: 20 Pro toto kolo je minimální aktivita ve výši 70%. Body eligibility zůstanou pro další kolo na hodnotě 29.
26. 5. 2016, 11:24:10.356 +02	Účastník "Neptun" podal následující nabídku: Úspěšně jste podali následující nabídku: Nejvyšší nabídky z minulého kola: Blok Nabídka A-1 270 000 000 CZK A-2 262 500 000 CZK B-2 442 000 000 CZK Nové nabídky v tomto kole: Blok Nabídka D-2 172 050 000 CZK Celková nabídka: 1 146 550 000 CZK NEPOUŽITA absence Eligibilita: 60 Aktivita nabídky: 50 Pro toto kolo je minimální aktivita ve výši 70%. Body eligibility zůstanou pro další kolo na hodnotě 60.

Datum a čas	Událost
26. 5. 2016, 11:24:10.356 +02	Účastník "Mars" podal následující nabídku: Úspěšně jste podali následující nabídku: Nejvyšší nabídky z minulého kola: Blok Nabídka C 227 700 000 CZK D-1 176 700 000 CZK D-2 167 400 000 CZK Nejsou nové nabídky na žádný blok. Celková nabídka: 571 800 000 CZK NEPOUŽITA absence Eligibilita: 58 Aktivita nabídky: 40 Pro toto kolo je minimální aktivita ve výši 70%. Body eligibility zůstanou pro další kolo na hodnotě 58.
26. 5. 2016, 11:24:23.023 +02	Účastník "Uran" si vyžádal protokol "Protokol kola č. 153 (PDF)"
26. 5. 2016, 11:24:25.087 +02	Účastník "Neptun" si vyžádal protokol "Protokol kola č. 153 (PDF)"
26. 5. 2016, 11:24:25.601 +02	Účastník "Mars" si vyžádal protokol "Protokol kola č. 153 (PDF)"
26. 5. 2016, 14:00:00.003 +02	Kolo č. 154 bylo započato - čas ukončení: 26.05.2016 14:20:00 +02
26. 5. 2016, 14:00:59.059 +02	Nabídka účastníka "Uran" v kole č. 154 byla potvrzena
26. 5. 2016, 14:00:59.059 +02	Účastníkovi "Uran" byla odeslána zpráva o potvrzení nabídky s předmětem "Potvrzení nabídky - Kolo č. 154"
26. 5. 2016, 14:01:06.419 +02	Účastník "Uran" si vyžádal protokol "Protokol kola č. 153 (PDF)"
26. 5. 2016, 14:01:28.859 +02	Účastník "Uran" otevřel zprávu s předmětem "Potvrzení nabídky - Kolo č. 154"
26. 5. 2016, 14:02:00.380 +02	Nabídka účastníka "Neptun" v kole č. 154 byla potvrzena
26. 5. 2016, 14:02:00.380 +02	Účastníkovi "Neptun" byla odeslána zpráva o potvrzení nabídky s předmětem "Potvrzení nabídky - Kolo č. 154"
26. 5. 2016, 14:02:03.725 +02	Účastník "Neptun" otevřel zprávu s předmětem "Potvrzení nabídky - Kolo č. 154"
26. 5. 2016, 14:08:12.033 +02	Nabídka účastníka "Mars" v kole č. 154 byla potvrzena
26. 5. 2016, 14:08:12.034 +02	Účastníkovi "Mars" byla odeslána zpráva o potvrzení nabídky s předmětem "Potvrzení nabídky - Kolo č. 154"
26. 5. 2016, 14:08:12.034 +02	Kolo č. 154 bylo ukončeno
26. 5. 2016, 14:08:15.605 +02	Účastník "Mars" otevřel zprávu s předmětem "Potvrzení nabídky - Kolo č. 154"
26. 5. 2016, 14:11:00.522 +02	Vyhodnocení kola č. 154 bylo spuštěno
26. 5. 2016, 14:11:00.668 +02	Vyhodnocení kola č. 154 ukončeno
26. 5. 2016, 14:11:00.668 +02	Účastník "Uran" podal následující nabídku: Úspěšně jste podali následující nabídku: Nejvyšší nabídky z minulého kola: Blok Nabídka B-1 442 000 000 CZK Nejsou nové nabídky na žádný blok. Celková nabídka: 442 000 000 CZK NEPOUŽITA absence Eligibilita: 29 Aktivita nabídky: 20 Pro toto kolo je minimální aktivita ve výši 70%. Body eligibility zůstanou pro další kolo na hodnotě 29.
26. 5. 2016, 14:11:00.668 +02	Účastník "Neptun" podal následující nabídku: Úspěšně jste podali následující nabídku: Nejvyšší nabídky z minulého kola: Blok Nabídka A-1 270 000 000 CZK A-2 262 500 000 CZK B-2 442 000 000 CZK D-2 172 050 000 CZK Nové nabídky v tomto kole: Blok Nabídka D-1 181 350 000 CZK Celková nabídka: 1 327 900 000 CZK NEPOUŽITA absence Eligibilita: 60 Aktivita nabídky: 60 Pro toto kolo je minimální aktivita ve výši 70%. Body eligibility zůstanou pro další kolo na hodnotě 60.
26. 5. 2016, 14:11:00.668 +02	Účastník "Mars" podal následující nabídku: Úspěšně jste podali následující nabídku: Nejvyšší nabídky z minulého kola: Blok Nabídka C 227 700 000 CZK D-1 176 700 000 CZK Nejsou nové nabídky na žádný blok. Celková nabídka: 404 400 000 CZK NEPOUŽITA absence Eligibilita: 58 Aktivita nabídky: 30 Pro toto kolo je minimální aktivita ve výši 70%. Body eligibility budou pro další kolo sníženy na 44.

Datum a čas	Událost
26. 5. 2016, 14:11:12.740 +02	Účastník "Neptun" si vyžádal protokol "Protokol kola č. 154 (PDF)"
26. 5. 2016, 14:11:15.331 +02	Účastník "Uran" si vyžádal protokol "Protokol kola č. 154 (PDF)"
26. 5. 2016, 14:11:20.989 +02	Účastník "Mars" si vyžádal protokol "Protokol kola č. 154 (PDF)"
26. 5. 2016, 14:42:15.307 +02	Zpráva s předmětem "Ověření počtu bodů eligibility" byla zaslána účastníkovi "Uran": "ČTÚ na základě vašeho požadavku prověřil, zda souhlasí celkový počet bodů eligibility všech účastníků na konci 154. kola a zjistil počet bodů uvedených EAS (133) je správný. Následující aukční kolo bude pokračovat podle harmonogramu ve 14:45."
26. 5. 2016, 14:42:21.875 +02	Účastník "Uran" otevřel zprávu s předmětem "Ověření počtu bodů eligibility"
26. 5. 2016, 14:45:00.001 +02	Kolo č. 155 bylo započato - čas ukončení: 26.05.2016 15:05:00 +02
26. 5. 2016, 14:45:46.502 +02	Nabídka účastníka "Uran" v kole č. 155 byla potvrzena
26. 5. 2016, 14:45:46.502 +02	Účastníkovi "Uran" byla odeslána zpráva o potvrzení nabídky s předmětem "Potvrzení nabídky - Kolo č. 155"
26. 5. 2016, 14:45:50.701 +02	Účastník "Uran" otevřel zprávu s předmětem "Potvrzení nabídky - Kolo č. 155"
26. 5. 2016, 14:48:00.304 +02	Nabídka účastníka "Neptun" v kole č. 155 byla potvrzena
26. 5. 2016, 14:48:00.304 +02	Účastníkovi "Neptun" byla odeslána zpráva o potvrzení nabídky s předmětem "Potvrzení nabídky - Kolo č. 155"
26. 5. 2016, 14:48:04.304 +02	Účastník "Neptun" otevřel zprávu s předmětem "Potvrzení nabídky - Kolo č. 155"
26. 5. 2016, 14:48:56.897 +02	Nabídka účastníka "Mars" v kole č. 155 byla potvrzena
26. 5. 2016, 14:48:56.897 +02	Účastníkovi "Mars" byla odeslána zpráva o potvrzení nabídky s předmětem "Potvrzení nabídky - Kolo č. 155"
26. 5. 2016, 14:48:56.898 +02	Kolo č. 155 bylo ukončeno
26. 5. 2016, 14:49:00.297 +02	Účastník "Mars" otevřel zprávu s předmětem "Potvrzení nabídky - Kolo č. 155"
26. 5. 2016, 14:52:00.987 +02	Vyhodnocení kola č. 155 bylo spuštěno
26. 5. 2016, 14:52:01.162 +02	Vyhodnocení kola č. 155 ukončeno
26. 5. 2016, 14:52:01.162 +02	Účastník "Uran" podal následující nabídku: Úspěšně jste podali následující nabídku: Nejvyšší nabídky z minulého kola: Blok Nabídka B-1 442 000 000 CZK Nejsou nové nabídky na žádný blok. Celková nabídka: 442 000 000 CZK NEPOUŽITA absence Eligibilita: 29 Aktivita nabídky: 20 Pro toto kolo je minimální aktivita ve výši 70%. Body eligibility zůstanou pro další kolo na hodnotě 29.
26. 5. 2016, 14:52:01.162 +02	Účastník "Neptun" podal následující nabídku: Úspěšně jste podali následující nabídku: Nejvyšší nabídky z minulého kola: Blok Nabídka A-1 270 000 000 CZK A-2 262 500 000 CZK B-2 442 000 000 CZK D-1 181 350 000 CZK D-2 172 050 000 CZK Nejsou nové nabídky na žádný blok. Celková nabídka: 1 327 900 000 CZK NEPOUŽITA absence Eligibilita: 60 Aktivita nabídky: 60 Pro toto kolo je minimální aktivita ve výši 70%. Body eligibility zůstanou pro další kolo na hodnotě 60.
26. 5. 2016, 14:52:01.162 +02	Účastník "Mars" podal následující nabídku: Úspěšně jste podali následující nabídku: Nejvyšší nabídky z minulého kola: Blok Nabídka C 227 700 000 CZK Nové nabídky v tomto kole: Blok Nabídka D-2 176 700 000 CZK Celková nabídka: 404 400 000 CZK NEPOUŽITA absence Eligibilita: 44 Aktivita nabídky: 30 Pro toto kolo je minimální aktivita ve výši 70%. Body eligibility zůstanou pro další kolo na hodnotě 44.
26. 5. 2016, 14:52:12.843 +02	Účastník "Neptun" si vyžádal protokol "Protokol kola č. 155 (PDF)"

Datum a čas	Událost
26. 5. 2016, 14:52:14.455 +02	Účastník "Uran" si vyžádal protokol "Protokol kola č. 155 (PDF)"
26. 5. 2016, 14:52:32.617 +02	Účastník "Mars" si vyžádal protokol "Protokol kola č. 155 (PDF)"
26. 5. 2016, 15:30:00.001 +02	Kolo č. 156 bylo započato - čas ukončení: 26.05.2016 15:50:00 +02
26. 5. 2016, 15:30:45.675 +02	Nabídka účastníka "Uran" v kole č. 156 byla potvrzena
26. 5. 2016, 15:30:45.675 +02	Účastníkovi "Uran" byla odeslána zpráva o potvrzení nabídky s předmětem "Potvrzení nabídky - Kolo č. 156"
26. 5. 2016, 15:30:49.011 +02	Účastník "Uran" otevřel zprávu s předmětem "Potvrzení nabídky - Kolo č. 156"
26. 5. 2016, 15:36:57.565 +02	Nabídka účastníka "Mars" v kole č. 156 byla potvrzena
26. 5. 2016, 15:36:57.565 +02	Účastníkovi "Mars" byla odeslána zpráva o potvrzení nabídky s předmětem "Potvrzení nabídky - Kolo č. 156"
26. 5. 2016, 15:37:02.031 +02	Účastník "Mars" otevřel zprávu s předmětem "Potvrzení nabídky - Kolo č. 156"
26. 5. 2016, 15:39:02.068 +02	Nabídka účastníka "Neptun" v kole č. 156 byla potvrzena
26. 5. 2016, 15:39:02.068 +02	Účastníkovi "Neptun" byla odeslána zpráva o potvrzení nabídky s předmětem "Potvrzení nabídky - Kolo č. 156"
26. 5. 2016, 15:39:02.068 +02	Kolo č. 156 bylo ukončeno
26. 5. 2016, 15:39:07.212 +02	Účastník "Neptun" otevřel zprávu s předmětem "Potvrzení nabídky - Kolo č. 156"
26. 5. 2016, 15:42:02.500 +02	Výhodnocení kola č. 156 bylo spuštěno
26. 5. 2016, 15:42:02.754 +02	Výhodnocení kola č. 156 ukončeno
26. 5. 2016, 15:42:02.754 +02	Účastník "Uran" podal následující nabídku: Úspěšně jste podali následující nabídku: Nejvyšší nabídky z minulého kola: Blok Nabídka B-1 442 000 000 CZK Nejsou nové nabídky na žádný blok. Celková nabídka: 442 000 000 CZK NEPOUŽITA absence Eligibility: 29 Aktivita nabídky: 20 Pro toto kolo je minimální aktivita ve výši 70%. Body eligibility zůstanou pro další kolo na hodnotě 29.
26. 5. 2016, 15:42:02.754 +02	Účastník "Mars" podal následující nabídku: Úspěšně jste podali následující nabídku: Nejvyšší nabídky z minulého kola: Blok Nabídka C 227 700 000 CZK D-2 176 700 000 CZK Nejsou nové nabídky na žádný blok. Celková nabídka: 404 400 000 CZK NEPOUŽITA absence Eligibility: 44 Aktivita nabídky: 30 Pro toto kolo je minimální aktivita ve výši 70%. Body eligibility zůstanou pro další kolo na hodnotě 44.
26. 5. 2016, 15:42:02.754 +02	Účastník "Neptun" podal následující nabídku: Úspěšně jste podali následující nabídku: Nejvyšší nabídky z minulého kola: Blok Nabídka A-1 270 000 000 CZK A-2 262 500 000 CZK B-2 442 000 000 CZK D-1 181 350 000 CZK Nové nabídky v tomto kole: Blok Nabídka D-2 181 350 000 CZK Celková nabídka: 1 337 200 000 CZK NEPOUŽITA absence Eligibility: 60 Aktivita nabídky: 60 Pro toto kolo je minimální aktivita ve výši 70%. Body eligibility zůstanou pro další kolo na hodnotě 60.
26. 5. 2016, 15:42:14.207 +02	Účastník "Uran" si vyžádal protokol "Protokol kola č. 156 (PDF)"
26. 5. 2016, 15:42:20.848 +02	Účastník "Neptun" si vyžádal protokol "Protokol kola č. 156 (PDF)"
26. 5. 2016, 15:42:37.737 +02	Účastník "Mars" si vyžádal protokol "Protokol kola č. 156 (PDF)"
26. 5. 2016, 16:15:00.001 +02	Kolo č. 157 bylo započato - čas ukončení: 26.05.2016 16:35:00 +02
26. 5. 2016, 16:15:45.023 +02	Nabídka účastníka "Uran" v kole č. 157 byla potvrzena
26. 5. 2016, 16:15:45.024 +02	Účastníkovi "Uran" byla odeslána zpráva o potvrzení nabídky s předmětem "Potvrzení nabídky - Kolo č. 157"

Datum a čas	Událost
26. 5. 2016, 16:15:47.276 +02	Nabídka účastníka "Neptun" v kole č. 157 byla potvrzena
26. 5. 2016, 16:15:47.277 +02	Účastníkovi "Neptun" byla odeslána zpráva o potvrzení nabídky s předmětem "Potvrzení nabídky - Kolo č. 157"
26. 5. 2016, 16:15:48.637 +02	Účastník "Uran" otevřel zprávu s předmětem "Potvrzení nabídky - Kolo č. 157"
26. 5. 2016, 16:15:53.511 +02	Účastník "Neptun" otevřel zprávu s předmětem "Potvrzení nabídky - Kolo č. 157"
26. 5. 2016, 16:19:41.077 +02	Nabídka účastníka "Mars" v kole č. 157 byla potvrzena
26. 5. 2016, 16:19:41.077 +02	Účastníkovi "Mars" byla odeslána zpráva o potvrzení nabídky s předmětem "Potvrzení nabídky - Kolo č. 157"
26. 5. 2016, 16:19:41.077 +02	Kolo č. 157 bylo ukončeno
26. 5. 2016, 16:19:44.173 +02	Účastník "Mars" otevřel zprávu s předmětem "Potvrzení nabídky - Kolo č. 157"
26. 5. 2016, 16:22:02.416 +02	Vyhodnocení kola č. 157 bylo spuštěno
26. 5. 2016, 16:22:02.570 +02	Vyhodnocení kola č. 157 ukončeno
26. 5. 2016, 16:22:02.570 +02	Účastník "Uran" podal následující nabídku: Úspěšně jste podali následující nabídku: Nejvyšší nabídky z minulého kola: Blok Nabídka B-1 442 000 000 CZK Nejsou nové nabídky na žádný blok. Celková nabídka: 442 000 000 CZK NEPOUŽITA absence Eligibility: 29 Aktivita nabídky: 20 Pro toto kolo je minimální aktivita ve výši 70%. Body eligibility zůstanou pro další kolo na hodnotě 29.
26. 5. 2016, 16:22:02.570 +02	Účastník "Neptun" podal následující nabídku: Úspěšně jste podali následující nabídku: Nejvyšší nabídky z minulého kola: Blok Nabídka A-1 270 000 000 CZK A-2 262 500 000 CZK B-2 442 000 000 CZK D-1 181 350 000 CZK D-2 181 350 000 CZK Nejsou nové nabídky na žádný blok. Celková nabídka: 1 337 200 000 CZK NEPOUŽITA absence Eligibility: 60 Aktivita nabídky: 60 Pro toto kolo je minimální aktivita ve výši 70%. Body eligibility zůstanou pro další kolo na hodnotě 60.
26. 5. 2016, 16:22:02.570 +02	Účastník "Mars" podal následující nabídku: Úspěšně jste podali následující nabídku: Nejvyšší nabídky z minulého kola: Blok Nabídka C 227 700 000 CZK Nové nabídky v tomto kole: Blok Nabídka D-2 186 000 000 CZK Celková nabídka: 413 700 000 CZK NEPOUŽITA absence Eligibility: 44 Aktivita nabídky: 30 Pro toto kolo je minimální aktivita ve výši 70%. Body eligibility zůstanou pro další kolo na hodnotě 44.
27. 5. 2016, 08:41:27.785 +02	Aukce byla aktivována
27. 5. 2016, 08:41:27.799 +02	Přístupová data účastníka "Uran": Certifikát: CN=uran, O=CTU, ST=Prague, C=CZ Fingerprint: a1:64:c4:06:50:bb:d1:1a:fc:33:ab:0b:9b:c6:d1:94:c7:64:ed:b4; Uživatel: uran_01, uran_02, uran_03, uran_04, uran_05
27. 5. 2016, 08:41:27.799 +02	Přístupová data účastníka "Mars": Certifikát: CN=mars, O=CTU, ST=Prague, C=CZ Fingerprint: 6d:6b:30:74:b6:81:96:26:4c:cc:eb:93:3b:ed:7b:5e:ff:4a:bd:c4; Uživatel: mars_01, mars_02, mars_03, mars_04, mars_05
27. 5. 2016, 08:41:27.800 +02	Přístupová data účastníka "Neptun": Certifikát: CN=neptun, O=CTU, ST=Prague, C=CZ Fingerprint: 16:9c:5c:56:da:ac:36:0c:71:9b:d6:53:7f:58:41:e3:7b:70:39:15; Uživatel: neptun_01, neptun_02, neptun_03, neptun_04, neptun_05
27. 5. 2016, 08:42:02.672 +02	Účastník "Uran" se přihlásil (login: uran_01; IP: 217.77.161.17:21495)

Datum a čas	Událost
27. 5. 2016, 08:42:04.712 +02	Účastník "Mars" se přihlásil (login: mars_05; IP: 89.24.191.38:49815)
27. 5. 2016, 08:42:06.689 +02	Účastník "Neptun" se přihlásil (login: neptun_01; IP: 80.188.20.200:49502)
27. 5. 2016, 09:00:00.008 +02	Kolo č. 158 bylo započato - čas ukončení: 27.05.2016 09:20:00 +02
27. 5. 2016, 09:00:59.361 +02	Nabídka účastníka "Uran" v kole č. 158 byla potvrzena
27. 5. 2016, 09:00:59.367 +02	Účastníkovi "Uran" byla odeslána zpráva o potvrzení nabídky s předmětem "Potvrzení nabídky - Kolo č. 158"
27. 5. 2016, 09:01:02.523 +02	Účastník "Uran" otevřel zprávu s předmětem "Potvrzení nabídky - Kolo č. 158"
27. 5. 2016, 09:02:03.998 +02	Nabídka účastníka "Neptun" v kole č. 158 byla potvrzena
27. 5. 2016, 09:02:03.999 +02	Účastníkovi "Neptun" byla odeslána zpráva o potvrzení nabídky s předmětem "Potvrzení nabídky - Kolo č. 158"
27. 5. 2016, 09:02:09.418 +02	Účastník "Neptun" otevřel zprávu s předmětem "Potvrzení nabídky - Kolo č. 158"
27. 5. 2016, 09:12:25.153 +02	Nabídka účastníka "Mars" v kole č. 158 byla potvrzena
27. 5. 2016, 09:12:25.154 +02	Účastníkovi "Mars" byla odeslána zpráva o potvrzení nabídky s předmětem "Potvrzení nabídky - Kolo č. 158"
27. 5. 2016, 09:12:25.154 +02	Kolo č. 158 bylo ukončeno
27. 5. 2016, 09:12:30.743 +02	Účastník "Mars" otevřel zprávu s předmětem "Potvrzení nabídky - Kolo č. 158"
27. 5. 2016, 09:15:00.939 +02	Výhodnocení kola č. 158 bylo spuštěno
27. 5. 2016, 09:15:01.285 +02	Výhodnocení kola č. 158 ukončeno
27. 5. 2016, 09:15:01.285 +02	Účastník "Uran" podal následující nabídku: Úspěšně jste podali následující nabídku: Nejvyšší nabídky z minulého kola: Blok Nabídka B-1 442 000 000 CZK Nejsou nové nabídky na žádný blok. Celková nabídka: 442 000 000 CZK NEPOUŽITA absence Eligibility: 29 Aktivita nabídky: 20 Pro toto kolo je minimální aktivita ve výši 70%. Body eligibility zůstanou pro další kolo na hodnotě 29.
27. 5. 2016, 09:15:01.285 +02	Účastník "Neptun" podal následující nabídku: Úspěšně jste podali následující nabídku: Nejvyšší nabídky z minulého kola: Blok Nabídka A-1 270 000 000 CZK A-2 262 500 000 CZK B-2 442 000 000 CZK D-1 181 350 000 CZK Nové nabídky v tomto kole: Blok Nabídka D-2 190 650 000 CZK Celková nabídka: 1 346 500 000 CZK NEPOUŽITA absence Eligibility: 60 Aktivita nabídky: 60 Pro toto kolo je minimální aktivita ve výši 70%. Body eligibility zůstanou pro další kolo na hodnotě 60.
27. 5. 2016, 09:15:01.285 +02	Účastník "Mars" podal následující nabídku: Úspěšně jste podali následující nabídku: Nejvyšší nabídky z minulého kola: Blok Nabídka C 227 700 000 CZK D-2 186 000 000 CZK Nejsou nové nabídky na žádný blok. Celková nabídka: 413 700 000 CZK NEPOUŽITA absence Eligibility: 44 Aktivita nabídky: 30 Pro toto kolo je minimální aktivita ve výši 70%. Body eligibility zůstanou pro další kolo na hodnotě 44.
27. 5. 2016, 09:15:16.240 +02	Účastník "Uran" si vyžádal protokol "Protokol kola č. 158 (PDF)"
27. 5. 2016, 09:15:16.842 +02	Účastník "Neptun" si vyžádal protokol "Protokol kola č. 158 (PDF)"
27. 5. 2016, 09:15:19.387 +02	Účastník "Mars" si vyžádal protokol "Protokol kola č. 158 (XLSX)"
27. 5. 2016, 09:15:33.298 +02	Účastník "Mars" si vyžádal protokol "Protokol kola č. 158 (PDF)"
27. 5. 2016, 09:45:00.009 +02	Kolo č. 159 bylo započato - čas ukončení: 27.05.2016 10:05:00 +02
27. 5. 2016, 09:46:07.801 +02	Nabídka účastníka "Uran" v kole č. 159 byla potvrzena

Datum a čas	Událost
27. 5. 2016, 09:46:07.801 +02	Účastníkovi "Uran" byla odeslána zpráva o potvrzení nabídky s předmětem "Potvrzení nabídky - Kolo č. 159"
27. 5. 2016, 09:46:11.109 +02	Účastník "Uran" otevřel zprávu s předmětem "Potvrzení nabídky - Kolo č. 159"
27. 5. 2016, 09:46:23.806 +02	Nabídka účastníka "Neptun" v kole č. 159 byla potvrzena
27. 5. 2016, 09:46:23.807 +02	Účastníkovi "Neptun" byla odeslána zpráva o potvrzení nabídky s předmětem "Potvrzení nabídky - Kolo č. 159"
27. 5. 2016, 09:46:28.846 +02	Účastník "Neptun" otevřel zprávu s předmětem "Potvrzení nabídky - Kolo č. 159"
27. 5. 2016, 09:49:29.813 +02	Nabídka účastníka "Mars" v kole č. 159 byla potvrzena
27. 5. 2016, 09:49:29.813 +02	Účastníkovi "Mars" byla odeslána zpráva o potvrzení nabídky s předmětem "Potvrzení nabídky - Kolo č. 159"
27. 5. 2016, 09:49:29.813 +02	Kolo č. 159 bylo ukončeno
27. 5. 2016, 09:49:33.009 +02	Účastník "Mars" otevřel zprávu s předmětem "Potvrzení nabídky - Kolo č. 159"
27. 5. 2016, 09:52:00.481 +02	Vyhodnocení kola č. 159 bylo spuštěno
27. 5. 2016, 09:52:00.732 +02	Vyhodnocení kola č. 159 ukončeno
27. 5. 2016, 09:52:00.732 +02	Účastník "Uran" podal následující nabídku: Úspěšně jste podali následující nabídku: Nejvyšší nabídky z minulého kola: Blok Nabídka B-1 442 000 000 CZK Nejsou nové nabídky na žádný blok. Celková nabídka: 442 000 000 CZK NEPOUŽITA absence Eligibility: 29 Aktivita nabídky: 20 Pro toto kolo je minimální aktivita ve výši 70%. Body eligibility zůstanou pro další kolo na hodnotě 29.
27. 5. 2016, 09:52:00.732 +02	Účastník "Neptun" podal následující nabídku: Úspěšně jste podali následující nabídku: Nejvyšší nabídky z minulého kola: Blok Nabídka A-1 270 000 000 CZK A-2 262 500 000 CZK B-2 442 000 000 CZK D-1 181 350 000 CZK D-2 190 650 000 CZK Nejsou nové nabídky na žádný blok. Celková nabídka: 1 346 500 000 CZK NEPOUŽITA absence Eligibility: 60 Aktivita nabídky: 60 Pro toto kolo je minimální aktivita ve výši 70%. Body eligibility zůstanou pro další kolo na hodnotě 60.
27. 5. 2016, 09:52:00.732 +02	Účastník "Mars" podal následující nabídku: Úspěšně jste podali následující nabídku: Nejvyšší nabídky z minulého kola: Blok Nabídka C 227 700 000 CZK Nové nabídky v tomto kole: Blok Nabídka D-1 186 000 000 CZK Celková nabídka: 413 700 000 CZK NEPOUŽITA absence Eligibility: 44 Aktivita nabídky: 30 Pro toto kolo je minimální aktivita ve výši 70%. Body eligibility zůstanou pro další kolo na hodnotě 44.
27. 5. 2016, 09:52:13.861 +02	Účastník "Mars" si vyzádal protokol "Protokol kola č. 159 (PDF)"
27. 5. 2016, 09:52:15.222 +02	Účastník "Neptun" si vyzádal protokol "Protokol kola č. 159 (PDF)"
27. 5. 2016, 09:52:30.496 +02	Účastník "Uran" si vyzádal protokol "Protokol kola č. 159 (PDF)"
27. 5. 2016, 10:30:00.001 +02	Kolo č. 160 bylo započato - čas ukončení: 27.05.2016 10:50:00 +02
27. 5. 2016, 10:30:51.109 +02	Nabídka účastníka "Uran" v kole č. 160 byla potvrzena
27. 5. 2016, 10:30:51.109 +02	Účastníkovi "Uran" byla odeslána zpráva o potvrzení nabídky s předmětem "Potvrzení nabídky - Kolo č. 160"
27. 5. 2016, 10:30:53.869 +02	Účastník "Uran" otevřel zprávu s předmětem "Potvrzení nabídky - Kolo č. 160"
27. 5. 2016, 10:33:43.601 +02	Nabídka účastníka "Mars" v kole č. 160 byla potvrzena
27. 5. 2016, 10:33:43.601 +02	Účastníkovi "Mars" byla odeslána zpráva o potvrzení nabídky s předmětem "Potvrzení nabídky - Kolo č. 160"
27. 5. 2016, 10:33:46.317 +02	Účastník "Mars" otevřel zprávu s předmětem "Potvrzení nabídky - Kolo č. 160"

Datum a čas	Událost
27. 5. 2016, 10:34:17.414 +02	Nabídka účastníka "Neptun" v kole č. 160 byla potvrzena
27. 5. 2016, 10:34:17.414 +02	Účastníkovi "Neptun" byla odeslána zpráva o potvrzení nabídky s předmětem "Potvrzení nabídky - Kolo č. 160"
27. 5. 2016, 10:34:17.415 +02	Kolo č. 160 bylo ukončeno
27. 5. 2016, 10:34:22.234 +02	Účastník "Neptun" otevřel zprávu s předmětem "Potvrzení nabídky - Kolo č. 160"
27. 5. 2016, 10:37:10.026 +02	Vyhodnocení kola č. 160 bylo spuštěno
27. 5. 2016, 10:37:10.210 +02	Vyhodnocení kola č. 160 ukončeno
27. 5. 2016, 10:37:10.210 +02	Účastník "Uran" podal následující nabídku: Úspěšně jste podali následující nabídku: Nejvyšší nabídky z minulého kola: Blok Nabídka B-1 442 000 000 CZK Nejsou nové nabídky na žádný blok. Celková nabídka: 442 000 000 CZK NEPOUŽITA absence Eligibilita: 29 Aktivita nabídky: 20 Pro toto kolo je minimální aktivita ve výši 70%. Body eligibility zůstanou pro další kolo na hodnotě 29.
27. 5. 2016, 10:37:10.210 +02	Účastník "Mars" podal následující nabídku: Úspěšně jste podali následující nabídku: Nejvyšší nabídky z minulého kola: Blok Nabídka C 227 700 000 CZK D-1 186 000 000 CZK Nejsou nové nabídky na žádný blok. Celková nabídka: 413 700 000 CZK NEPOUŽITA absence Eligibilita: 44 Aktivita nabídky: 30 Pro toto kolo je minimální aktivita ve výši 70%. Body eligibility zůstanou pro další kolo na hodnotě 44.
27. 5. 2016, 10:37:10.210 +02	Účastník "Neptun" podal následující nabídku: Úspěšně jste podali následující nabídku: Nejvyšší nabídky z minulého kola: Blok Nabídka A-1 270 000 000 CZK A-2 262 500 000 CZK B-2 442 000 000 CZK D-2 190 650 000 CZK Nové nabídky v tomto kole: Blok Nabídka D-1 190 650 000 CZK Celková nabídka: 1 355 800 000 CZK NEPOUŽITA absence Eligibilita: 60 Aktivita nabídky: 60 Pro toto kolo je minimální aktivita ve výši 70%. Body eligibility zůstanou pro další kolo na hodnotě 60.
27. 5. 2016, 10:37:21.060 +02	Účastník "Uran" si vyžádal protokol "Protokol kola č. 160 (PDF)"
27. 5. 2016, 10:37:24.258 +02	Účastník "Neptun" si vyžádal protokol "Protokol kola č. 160 (PDF)"
27. 5. 2016, 10:37:24.835 +02	Účastník "Mars" si vyžádal protokol "Protokol kola č. 160 (XLSX)"
27. 5. 2016, 10:37:33.164 +02	Účastník "Mars" si vyžádal protokol "Protokol kola č. 160 (PDF)"
27. 5. 2016, 11:15:00.001 +02	Kolo č. 161 bylo započato - čas ukončení: 27.05.2016 11:35:00 +02
27. 5. 2016, 11:15:42.909 +02	Nabídka účastníka "Uran" v kole č. 161 byla potvrzena
27. 5. 2016, 11:15:42.909 +02	Účastníkovi "Uran" byla odeslána zpráva o potvrzení nabídky s předmětem "Potvrzení nabídky - Kolo č. 161"
27. 5. 2016, 11:15:45.944 +02	Účastník "Uran" otevřel zprávu s předmětem "Potvrzení nabídky - Kolo č. 161"
27. 5. 2016, 11:17:13.028 +02	Nabídka účastníka "Neptun" v kole č. 161 byla potvrzena
27. 5. 2016, 11:17:13.028 +02	Účastníkovi "Neptun" byla odeslána zpráva o potvrzení nabídky s předmětem "Potvrzení nabídky - Kolo č. 161"
27. 5. 2016, 11:17:18.582 +02	Účastník "Neptun" otevřel zprávu s předmětem "Potvrzení nabídky - Kolo č. 161"
27. 5. 2016, 11:20:05.641 +02	Nabídka účastníka "Mars" v kole č. 161 byla potvrzena
27. 5. 2016, 11:20:05.641 +02	Účastníkovi "Mars" byla odeslána zpráva o potvrzení nabídky s předmětem "Potvrzení nabídky - Kolo č. 161"
27. 5. 2016, 11:20:05.641 +02	Kolo č. 161 bylo ukončeno
27. 5. 2016, 11:20:12.780 +02	Účastník "Mars" otevřel zprávu s předmětem "Potvrzení nabídky - Kolo č. 161"

Datum a čas	Událost
27. 5. 2016, 11:23:00.526 +02	Výhodnocení kola č. 161 bylo spuštěno
27. 5. 2016, 11:23:00.809 +02	Výhodnocení kola č. 161 ukončeno
27. 5. 2016, 11:23:00.809 +02	Účastník "Uran" podal následující nabídku: Úspěšně jste podali následující nabídku: Nejvyšší nabídky z minulého kola: Blok Nabídka B-1 442 000 000 CZK Nejsou nové nabídky na žádný blok. Celková nabídka: 442 000 000 CZK NEPOUŽITA absence Eligibility: 29 Aktivita nabídky: 20 Pro toto kolo je minimální aktivita ve výši 70%. Body eligibility zůstanou pro další kolo na hodnotě 29.
27. 5. 2016, 11:23:00.809 +02	Účastník "Neptun" podal následující nabídku: Úspěšně jste podali následující nabídku: Nejvyšší nabídky z minulého kola: Blok Nabídka A-1 270 000 000 CZK A-2 262 500 000 CZK B-2 442 000 000 CZK D-1 190 650 000 CZK D-2 190 650 000 CZK Nejsou nové nabídky na žádný blok. Celková nabídka: 1 355 800 000 CZK NEPOUŽITA absence Eligibility: 60 Aktivita nabídky: 60 Pro toto kolo je minimální aktivita ve výši 70%. Body eligibility zůstanou pro další kolo na hodnotě 60.
27. 5. 2016, 11:23:00.809 +02	Účastník "Mars" podal následující nabídku: Úspěšně jste podali následující nabídku: Nejvyšší nabídky z minulého kola: Blok Nabídka C 227 700 000 CZK Nové nabídky v tomto kole: Blok Nabídka D-1 195 300 000 CZK Celková nabídka: 423 000 000 CZK NEPOUŽITA absence Eligibility: 44 Aktivita nabídky: 30 Pro toto kolo je minimální aktivita ve výši 70%. Body eligibility zůstanou pro další kolo na hodnotě 44.
27. 5. 2016, 11:23:15.864 +02	Účastník "Uran" si vyžádal protokol "Protokol kola č. 161 (PDF)"
27. 5. 2016, 11:23:20.722 +02	Účastník "Neptun" si vyžádal protokol "Protokol kola č. 161 (PDF)"
27. 5. 2016, 11:23:52.490 +02	Účastník "Neptun" si vyžádal protokol "Protokol kola č. 161 (PDF)"
27. 5. 2016, 11:23:56.604 +02	Účastník "Mars" si vyžádal protokol "Protokol kola č. 161 (PDF)"
27. 5. 2016, 13:56:58.137 +02	Účastník "Mars" se odpojil (login: mars_05; IP: no connection)
27. 5. 2016, 14:00:00.002 +02	Kolo č. 162 bylo započato - čas ukončení: 27.05.2016 14:20:00 +02
27. 5. 2016, 14:01:02.271 +02	Účastník "Mars" se přihlásil (login: mars_02; IP: 89.24.191.38:49177)
27. 5. 2016, 14:01:06.220 +02	Nabídka účastníka "Uran" v kole č. 162 byla potvrzena
27. 5. 2016, 14:01:06.220 +02	Účastníkovi "Uran" byla odeslána zpráva o potvrzení nabídky s předmětem "Potvrzení nabídky - Kolo č. 162"
27. 5. 2016, 14:01:09.027 +02	Účastník "Uran" otevřel zprávu s předmětem "Potvrzení nabídky - Kolo č. 162"
27. 5. 2016, 14:01:29.730 +02	Nabídka účastníka "Neptun" v kole č. 162 byla potvrzena
27. 5. 2016, 14:01:29.731 +02	Účastníkovi "Neptun" byla odeslána zpráva o potvrzení nabídky s předmětem "Potvrzení nabídky - Kolo č. 162"
27. 5. 2016, 14:01:34.258 +02	Účastník "Neptun" otevřel zprávu s předmětem "Potvrzení nabídky - Kolo č. 162"
27. 5. 2016, 14:05:13.765 +02	Nabídka účastníka "Mars" v kole č. 162 byla potvrzena
27. 5. 2016, 14:05:13.765 +02	Účastníkovi "Mars" byla odeslána zpráva o potvrzení nabídky s předmětem "Potvrzení nabídky - Kolo č. 162"
27. 5. 2016, 14:05:13.765 +02	Kolo č. 162 bylo ukončeno
27. 5. 2016, 14:05:16.185 +02	Účastník "Mars" otevřel zprávu s předmětem "Potvrzení nabídky - Kolo č. 162"
27. 5. 2016, 14:08:00.566 +02	Výhodnocení kola č. 162 bylo spuštěno
27. 5. 2016, 14:08:00.760 +02	Výhodnocení kola č. 162 ukončeno

Datum a čas	Událost
27. 5. 2016, 14:08:00.760 +02	Účastník "Uran" podal následující nabídku: Úspěšně jste podali následující nabídku: Nejvyšší nabídky z minulého kola: Blok Nabídka B-1 442 000 000 CZK Nejsou nové nabídky na žádný blok. Celková nabídka: 442 000 000 CZK NEPOUŽITA absence Eligibility: 29 Aktivita nabídky: 20 Pro toto kolo je minimální aktivita ve výši 70%. Body eligibility zůstanou pro další kolo na hodnotě 29.
27. 5. 2016, 14:08:00.760 +02	Účastník "Neptun" podal následující nabídku: Úspěšně jste podali následující nabídku: Nejvyšší nabídky z minulého kola: Blok Nabídka A-1 270 000 000 CZK A-2 262 500 000 CZK B-2 442 000 000 CZK D-2 190 650 000 CZK Nové nabídky v tomto kole: Blok Nabídka D-1 199 950 000 CZK Celková nabídka: 1 365 100 000 CZK NEPOUŽITA absence Eligibility: 60 Aktivita nabídky: 60 Pro toto kolo je minimální aktivita ve výši 70%. Body eligibility zůstanou pro další kolo na hodnotě 60.
27. 5. 2016, 14:08:00.760 +02	Účastník "Mars" podal následující nabídku: Úspěšně jste podali následující nabídku: Nejvyšší nabídky z minulého kola: Blok Nabídka C 227 700 000 CZK D-1 195 300 000 CZK Nejsou nové nabídky na žádný blok. Celková nabídka: 423 000 000 CZK NEPOUŽITA absence Eligibility: 44 Aktivita nabídky: 30 Pro toto kolo je minimální aktivita ve výši 70%. Body eligibility zůstanou pro další kolo na hodnotě 44.
27. 5. 2016, 14:08:09.212 +02	Účastník "Uran" si vyžádal protokol "Protokol kola č. 162 (PDF)"
27. 5. 2016, 14:08:14.846 +02	Účastník "Neptun" si vyžádal protokol "Protokol kola č. 162 (PDF)"
27. 5. 2016, 14:08:15.784 +02	Účastník "Mars" si vyžádal protokol "Protokol kola č. 162 (PDF)"
27. 5. 2016, 14:39:31.680 +02	Účastník "Uran" se odpojil před celkovým dokončením přihlášení (IP: no connection)
27. 5. 2016, 14:45:00.001 +02	Kolo č. 163 bylo započato - čas ukončení: 27.05.2016 15:05:00 +02
27. 5. 2016, 14:45:49.457 +02	Nabídka účastníka "Uran" v kole č. 163 byla potvrzena
27. 5. 2016, 14:45:49.457 +02	Účastníkovi "Uran" byla odeslána zpráva o potvrzení nabídky s předmětem "Potvrzení nabídky - Kolo č. 163"
27. 5. 2016, 14:45:52.014 +02	Nabídka účastníka "Neptun" v kole č. 163 byla potvrzena
27. 5. 2016, 14:45:52.015 +02	Účastníkovi "Neptun" byla odeslána zpráva o potvrzení nabídky s předmětem "Potvrzení nabídky - Kolo č. 163"
27. 5. 2016, 14:45:56.985 +02	Účastník "Uran" otevřel zprávu s předmětem "Potvrzení nabídky - Kolo č. 163"
27. 5. 2016, 14:46:03.530 +02	Účastník "Neptun" otevřel zprávu s předmětem "Potvrzení nabídky s předmětem "Potvrzení nabídky - Kolo č. 163"
27. 5. 2016, 14:49:25.785 +02	Nabídka účastníka "Mars" v kole č. 163 byla potvrzena
27. 5. 2016, 14:49:25.785 +02	Účastníkovi "Mars" byla odeslána zpráva o potvrzení nabídky s předmětem "Potvrzení nabídky - Kolo č. 163"
27. 5. 2016, 14:49:25.785 +02	Kolo č. 163 bylo ukončeno
27. 5. 2016, 14:49:28.700 +02	Účastník "Mars" otevřel zprávu s předmětem "Potvrzení nabídky - Kolo č. 163"
27. 5. 2016, 14:52:15.547 +02	Vyhodnocení kola č. 163 bylo spuštěno
27. 5. 2016, 14:52:15.728 +02	Vyhodnocení kola č. 163 ukončeno
27. 5. 2016, 14:52:15.728 +02	Účastník "Uran" podal následující nabídku: Úspěšně jste podali následující nabídku: Nejvyšší nabídky z minulého kola: Blok Nabídka B-1 442 000 000 CZK Nejsou nové nabídky na žádný blok. Celková nabídka: 442 000 000 CZK NEPOUŽITA absence Eligibility: 29 Aktivita nabídky: 20 Pro toto kolo je minimální aktivita ve výši 70%. Body eligibility zůstanou pro další kolo na hodnotě 29.

Datum a čas	Událost
27. 5. 2016, 14:52:15.729 +02	Účastník "Neptun" podal následující nabídku: Úspěšně jste podali následující nabídku: Nejvyšší nabídky z minulého kola: Blok Nabídka A-1 270 000 000 CZK A-2 262 500 000 CZK B-2 442 000 000 CZK D-1 199 950 000 CZK D-2 190 650 000 CZK Nejsou nové nabídky na žádný blok. Celková nabídka: 1 365 100 000 CZK NEPOUŽITA absence Eligibilita: 60 Aktivita nabídky: 60 Pro toto kolo je minimální aktivita ve výši 70%. Body eligibility zůstanou pro další kolo na hodnotě 60.
27. 5. 2016, 14:52:15.729 +02	Účastník "Mars" podal následující nabídku: Úspěšně jste podali následující nabídku: Nejvyšší nabídky z minulého kola: Blok Nabídka C 227 700 000 CZK Nové nabídky v tomto kole: Blok Nabídka D-2 195 300 000 CZK Celková nabídka: 423 000 000 CZK NEPOUŽITA absence Eligibilita: 44 Aktivita nabídky: 30 Pro toto kolo je minimální aktivita ve výši 70%. Body eligibility zůstanou pro další kolo na hodnotě 44.
27. 5. 2016, 14:52:25.093 +02	Účastník "Uran" si vyžádal protokol "Protokol kola č. 163 (PDF)"
27. 5. 2016, 14:52:28.718 +02	Účastník "Neptun" si vyžádal protokol "Protokol kola č. 163 (PDF)"
27. 5. 2016, 14:52:55.304 +02	Účastník "Mars" si vyžádal protokol "Protokol kola č. 163 (PDF)"
27. 5. 2016, 15:30:00.001 +02	Kolo č. 164 bylo započato - čas ukončení: 27.05.2016 15:50:00 +02
27. 5. 2016, 15:30:32.146 +02	Nabídka účastníka "Neptun" v kole č. 164 byla potvrzena
27. 5. 2016, 15:30:32.146 +02	Účastníkovi "Neptun" byla odeslána zpráva o potvrzení nabídky s předmětem "Potvrzení nabídky - Kolo č. 164"
27. 5. 2016, 15:30:36.314 +02	Účastník "Neptun" otevřel zprávu s předmětem "Potvrzení nabídky - Kolo č. 164"
27. 5. 2016, 15:30:50.784 +02	Nabídka účastníka "Uran" v kole č. 164 byla potvrzena
27. 5. 2016, 15:30:50.785 +02	Účastníkovi "Uran" byla odeslána zpráva o potvrzení nabídky s předmětem "Potvrzení nabídky - Kolo č. 164"
27. 5. 2016, 15:30:56.077 +02	Účastník "Uran" otevřel zprávu s předmětem "Potvrzení nabídky - Kolo č. 164"
27. 5. 2016, 15:34:34.509 +02	Nabídka účastníka "Mars" v kole č. 164 byla potvrzena
27. 5. 2016, 15:34:34.509 +02	Účastníkovi "Mars" byla odeslána zpráva o potvrzení nabídky s předmětem "Potvrzení nabídky - Kolo č. 164"
27. 5. 2016, 15:34:39.213 +02	Kolo č. 164 bylo ukončeno
27. 5. 2016, 15:34:39.213 +02	Účastník "Mars" otevřel zprávu s předmětem "Potvrzení nabídky - Kolo č. 164"
27. 5. 2016, 15:37:01.313 +02	Vyhodnocení kola č. 164 bylo spuštěno
27. 5. 2016, 15:37:01.561 +02	Vyhodnocení kola č. 164 ukončeno
27. 5. 2016, 15:37:01.561 +02	Účastník "Neptun" podal následující nabídku: Úspěšně jste podali následující nabídku: Nejvyšší nabídky z minulého kola: Blok Nabídka A-1 270 000 000 CZK A-2 262 500 000 CZK B-2 442 000 000 CZK D-1 199 950 000 CZK Nové nabídky v tomto kole: Blok Nabídka D-2 199 950 000 CZK Celková nabídka: 1 374 400 000 CZK NEPOUŽITA absence Eligibilita: 60 Aktivita nabídky: 60 Pro toto kolo je minimální aktivita ve výši 70%. Body eligibility zůstanou pro další kolo na hodnotě 60.
27. 5. 2016, 15:37:01.561 +02	Účastník "Uran" podal následující nabídku: Úspěšně jste podali následující nabídku: Nejvyšší nabídky z minulého kola: Blok Nabídka B-1 442 000 000 CZK Nejsou nové nabídky na žádný blok. Celková nabídka: 442 000 000 CZK NEPOUŽITA absence Eligibilita: 29 Aktivita nabídky: 20 Pro toto kolo je minimální aktivita ve výši 70%. Body eligibility zůstanou pro další kolo na hodnotě 29.

Datum a čas	Událost
27. 5. 2016, 15:37:01.561 +02	Účastník "Mars" podal následující nabídku: Úspěšně jste podali následující nabídku: Nejvyšší nabídky z minulého kola: Blok Nabídka C-227 700 000 CZK D-2 195 300 000 CZK Nejsou nové nabídky na žádný blok. Celková nabídka: 423 000 000 CZK NEPOUŽITA absence Eligibility: 44 Aktivita nabídky: 30 Pro toto kolo je minimální aktivita ve výši 70%. Body eligibility zůstanou pro další kolo na hodnotě 44.
27. 5. 2016, 15:37:11.576 +02	Účastník "Mars" si vyžádal protokol "Protokol kola č. 164 (PDF)"
27. 5. 2016, 15:37:12.828 +02	Účastník "Uran" si vyžádal protokol "Protokol kola č. 164 (PDF)"
27. 5. 2016, 15:38:05.218 +02	Účastník "Neptun" si vyžádal protokol "Protokol kola č. 164 (PDF)"
27. 5. 2016, 16:15:00.011 +02	Kolo č. 165 bylo započato - čas ukončení: 27.05.2016 16:35:00 +02
27. 5. 2016, 16:15:44.213 +02	Nabídka účastníka "Uran" v kole č. 165 byla potvrzena
27. 5. 2016, 16:15:44.213 +02	Účastníkovi "Uran" byla odeslána zpráva o potvrzení nabídky s předmětem "Potvrzení nabídky - Kolo č. 165"
27. 5. 2016, 16:15:49.644 +02	Účastník "Uran" otevřel zprávu s předmětem "Potvrzení nabídky - Kolo č. 165"
27. 5. 2016, 16:16:52.326 +02	Nabídka účastníka "Neptun" v kole č. 165 byla potvrzena
27. 5. 2016, 16:16:52.326 +02	Účastníkovi "Neptun" byla odeslána zpráva o potvrzení nabídky s předmětem "Potvrzení nabídky - Kolo č. 165"
27. 5. 2016, 16:16:55.898 +02	Účastník "Neptun" otevřel zprávu s předmětem "Potvrzení nabídky - Kolo č. 165"
27. 5. 2016, 16:23:59.861 +02	Účastník "Neptun" se odpojil před celkovým dokončením přihlášení (IP: no connection)
27. 5. 2016, 16:35:00.001 +02	Kolo č. 165 bylo ukončeno
27. 5. 2016, 16:38:01.316 +02	Vyhodnocení kola č. 165 bylo spuštěno
27. 5. 2016, 16:38:01.495 +02	Vyhodnocení kola č. 165 ukončeno
27. 5. 2016, 16:38:01.495 +02	Účastník "Uran" podal následující nabídku: Úspěšně jste podali následující nabídku: Nejvyšší nabídky z minulého kola: Blok Nabídka B-1 442 000 000 CZK Nejsou nové nabídky na žádný blok. Celková nabídka: 442 000 000 CZK NEPOUŽITA absence Eligibility: 29 Aktivita nabídky: 20 Pro toto kolo je minimální aktivita ve výši 70%. Body eligibility zůstanou pro další kolo na hodnotě 29.
27. 5. 2016, 16:38:01.498 +02	Účastník "Neptun" podal následující nabídku: Úspěšně jste podali následující nabídku: Nejvyšší nabídky z minulého kola: Blok Nabídka A-1 270 000 000 CZK A-2 262 500 000 CZK B-2 442 000 000 CZK D-1 199 950 000 CZK D-2 199 950 000 CZK Nejsou nové nabídky na žádný blok. Celková nabídka: 1 374 400 000 CZK NEPOUŽITA absence Eligibility: 60 Aktivita nabídky: 60 Pro toto kolo je minimální aktivita ve výši 70%. Body eligibility zůstanou pro další kolo na hodnotě 60.
27. 5. 2016, 16:38:09.342 +02	Účastník "Neptun" si vyžádal protokol "Protokol kola č. 165 (PDF)"
27. 5. 2016, 16:38:15.153 +02	Účastník "Uran" si vyžádal protokol "Protokol kola č. 165 (PDF)"
27. 5. 2016, 16:38:28.942 +02	Účastník "Mars" si vyžádal protokol "Protokol kola č. 165 (PDF)"
27. 5. 2016, 16:43:36.689 +02	Zpráva s předmětem "Ukončení 23. aukčního dne a přechod do 3. Aukčního cyklu " byla zaslána všem účastníkům: "165. kolo bylo posledním aukčním kolem v dnešním dni. Aukce bude pokračovat v pondělí 30. 5. 2016. 166. kolo začne v 9:00. Z důvodu naplnění podmínek Aukčního řádu (kapitola 4.4.2, strana 11, bod a) pro přechod do dalšího

Datum a čas	Událost
	Aukčního cyklu v kole č. 165, bude následující kolo prvním kolem 3. Aukčního cyklu. Minimální Aktivita Účastníka Aukce bude 100% bodů Eligibility."
27. 5. 2016, 16:43:41.767 +02	Účastník "Uran" otevřel zprávu s předmětem "Ukončení 23. aukčního dne a přechod do 3. Aukčního cyklu "
27. 5. 2016, 16:43:43.858 +02	Účastník "Neptun" otevřel zprávu s předmětem "Ukončení 23. aukčního dne a přechod do 3. Aukčního cyklu "
27. 5. 2016, 16:43:53.280 +02	Účastník "Mars" otevřel zprávu s předmětem "Ukončení 23. aukčního dne a přechod do 3. Aukčního cyklu "
27. 5. 2016, 16:44:39.860 +02	Účastník "Neptun" se odpojil (login: neptun_01; IP: no connection)
27. 5. 2016, 16:47:01.824 +02	Účastník "Mars" se odpojil (login: mars_02; IP: no connection)
27. 5. 2016, 16:47:04.151 +02	Účastník "Uran" se odpojil před celkovým dokončením přihlášení (IP: no connection)
27. 5. 2016, 16:47:19.727 +02	Účastník "Uran" se odpojil (login: uran_01; IP: no connection)
27. 5. 2016, 16:47:27.266 +02	Účastník "Mars" se přihlásil (login: mars_03; IP: 89.24.191.38:49213)
27. 5. 2016, 16:47:37.240 +02	Účastník "Mars" si vyžádal protokol "Protocol of round 158 (PDF)"
27. 5. 2016, 16:47:48.348 +02	Účastník "Mars" si vyžádal protokol "Protocol of round 159 (PDF)"
27. 5. 2016, 16:48:00.064 +02	Účastník "Mars" si vyžádal protokol "Protocol of round 160 (PDF)"
27. 5. 2016, 16:48:26.264 +02	Účastník "Mars" si vyžádal protokol "Protocol of round 161 (PDF)"
27. 5. 2016, 16:48:37.440 +02	Účastník "Mars" si vyžádal protokol "Protocol of round 162 (PDF)"
27. 5. 2016, 16:48:46.208 +02	Účastník "Mars" si vyžádal protokol "Protocol of round 163 (PDF)"
27. 5. 2016, 16:48:56.892 +02	Účastník "Mars" si vyžádal protokol "Protocol of round 164 (PDF)"
27. 5. 2016, 16:49:05.442 +02	Účastník "Mars" si vyžádal protokol "Protocol of round 165 (PDF)"
27. 5. 2016, 16:49:41.952 +02	Účastník "Mars" se odpojil (login: mars_03; IP: no connection)
30. 5. 2016, 07:24:39.016 +02	Účastník "Neptun" se odpojil před celkovým dokončením přihlášení (IP: no connection)
30. 5. 2016, 07:24:58.745 +02	Účastník "Neptun" se odpojil před celkovým dokončením přihlášení (IP: no connection)
30. 5. 2016, 08:22:33.219 +02	Účastník "Uran" se přihlásil (login: uran_01; IP: 160.218.185.63:49301)
30. 5. 2016, 08:22:38.873 +02	Účastník "Uran" se odpojil (login: uran_01; IP: no connection)
30. 5. 2016, 08:24:59.093 +02	Účastník "Uran" se přihlásil (login: uran_01; IP: 217.77.161.17:20357)
30. 5. 2016, 08:40:14.629 +02	Účastník "Mars" se přihlásil (login: mars_05; IP: 89.24.191.38:49183)
30. 5. 2016, 08:48:04.359 +02	Účastník "Neptun" se přihlásil (login: neptun_01; IP: 80.188.20.200:49324)
30. 5. 2016, 09:00:00.001 +02	Kolo č. 166 bylo započato - čas ukončení: 30.05.2016 09:20:00 +02
30. 5. 2016, 09:00:40.851 +02	Nabídka účastníka "Neptun" v kole č. 166 byla potvrzena
30. 5. 2016, 09:00:40.852 +02	Účastníkovi "Neptun" byla odeslána zpráva o potvrzení nabídky s předmětem "Potvrzení nabídky - Kolo č. 166"
30. 5. 2016, 09:00:44.619 +02	Účastník "Neptun" otevřel zprávu s předmětem "Potvrzení nabídky - Kolo č. 166"
30. 5. 2016, 09:01:00.420 +02	Nabídka účastníka "Uran" v kole č. 166 byla potvrzena
30. 5. 2016, 09:01:00.421 +02	Účastníkovi "Uran" byla odeslána zpráva o potvrzení nabídky s předmětem "Potvrzení nabídky - Kolo č. 166"
30. 5. 2016, 09:01:04.060 +02	Účastník "Uran" otevřel zprávu s předmětem "Potvrzení nabídky - Kolo č. 166"
30. 5. 2016, 09:04:14.453 +02	Nabídka účastníka "Mars" v kole č. 166 byla potvrzena

Datum a čas	Událost
30. 5. 2016, 09:04:14.453 +02	Účastníkovi "Mars" byla odeslána zpráva o potvrzení nabídky s předmětem "Potvrzení nabídky - Kolo č. 166"
30. 5. 2016, 09:04:14.453 +02	Kolo č. 166 bylo ukončeno
30. 5. 2016, 09:04:17.016 +02	Účastník "Mars" otevřel zprávu s předmětem "Potvrzení nabídky - Kolo č. 166"
30. 5. 2016, 09:07:01.477 +02	Vyhodnocení kola č. 166 bylo spuštěno
30. 5. 2016, 09:07:01.635 +02	Vyhodnocení kola č. 166 ukončeno
30. 5. 2016, 09:07:01.635 +02	Účastník "Neptun" podal následující nabídku: Úspěšně jste podali následující nabídku: Nejvyšší nabídky z minulého kola: Blok Nabídka A-1 270 000 000 CZK A-2 262 500 000 CZK B-2 442 000 000 CZK D-1 199 950 000 CZK D-2 199 950 000 CZK Nejsou nové nabídky na žádný blok. Celková nabídka: 1 374 400 000 CZK NEPOUŽITA absence Eligibilita: 60 Aktivita nabídky: 60 Pro toto kolo je minimální aktivita ve výši 100%. Body eligibility zůstanou pro další kolo na hodnotě 60.
30. 5. 2016, 09:07:01.635 +02	Účastník "Uran" podal následující nabídku: Úspěšně jste podali následující nabídku: Nejvyšší nabídky z minulého kola: Blok Nabídka B-1 442 000 000 CZK Nejsou nové nabídky na žádný blok. Celková nabídka: 442 000 000 CZK NEPOUŽITA absence Eligibilita: 29 Aktivita nabídky: 20 Pro toto kolo je minimální aktivita ve výši 100%. Body eligibility budou pro další kolo sníženy na 20.
30. 5. 2016, 09:07:01.635 +02	Účastník "Mars" podal následující nabídku: Úspěšně jste podali následující nabídku: Nejvyšší nabídky z minulého kola: Blok Nabídka C 227 700 000 CZK Nové nabídky v tomto kole: Blok Nabídka D-1 204 600 000 CZK Celková nabídka: 432 300 000 CZK NEPOUŽITA absence Eligibilita: 44 Aktivita nabídky: 30 Pro toto kolo je minimální aktivita ve výši 100%. Body eligibility budou pro další kolo sníženy na 30.
30. 5. 2016, 09:07:13.495 +02	Účastník "Neptun" si vyžádal protokol "Protokol kola č. 166 (PDF)"
30. 5. 2016, 09:07:20.285 +02	Účastník "Mars" si vyžádal protokol "Protokol kola č. 166 (PDF)"
30. 5. 2016, 09:07:24.104 +02	Účastník "Uran" si vyžádal protokol "Protokol kola č. 166 (PDF)"
30. 5. 2016, 09:45:00.001 +02	Kolo č. 167 bylo započato - čas ukončení: 30.05.2016 10:05:00 +02
30. 5. 2016, 09:45:35.398 +02	Nabídka účastníka "Uran" v kole č. 167 byla potvrzena
30. 5. 2016, 09:45:35.399 +02	Účastníkovi "Uran" byla odeslána zpráva o potvrzení nabídky s předmětem "Potvrzení nabídky - Kolo č. 167"
30. 5. 2016, 09:45:38.576 +02	Účastník "Uran" otevřel zprávu s předmětem "Potvrzení nabídky - Kolo č. 167"
30. 5. 2016, 09:48:21.505 +02	Nabídka účastníka "Mars" v kole č. 167 byla potvrzena
30. 5. 2016, 09:48:21.505 +02	Účastníkovi "Mars" byla odeslána zpráva o potvrzení nabídky s předmětem "Potvrzení nabídky - Kolo č. 167"
30. 5. 2016, 09:48:24.597 +02	Účastník "Mars" otevřel zprávu s předmětem "Potvrzení nabídky - Kolo č. 167"
30. 5. 2016, 10:00:17.751 +02	Nabídka účastníka "Neptun" v kole č. 167 byla potvrzena
30. 5. 2016, 10:00:17.752 +02	Účastníkovi "Neptun" byla odeslána zpráva o potvrzení nabídky s předmětem "Potvrzení nabídky - Kolo č. 167"
30. 5. 2016, 10:00:17.752 +02	Kolo č. 167 bylo ukončeno
30. 5. 2016, 10:00:21.699 +02	Účastník "Neptun" otevřel zprávu s předmětem "Potvrzení nabídky - Kolo č. 167"
30. 5. 2016, 10:03:01.370 +02	Vyhodnocení kola č. 167 bylo spuštěno
30. 5. 2016, 10:03:01.547 +02	Vyhodnocení kola č. 167 ukončeno

Datum a čas	Událost
30. 5. 2016, 10:03:01.547 +02	Účastník "Uran" podal následující nabídku: Úspěšně jste podali následující nabídku: Nejvyšší nabídky z minulého kola: Blok Nabídka B-1 442 000 000 CZK Nejsou nové nabídky na žádný blok. Celková nabídka: 442 000 000 CZK NEPOUŽITA absence Eligibilita: 20 Aktivita nabídky: 20 Pro toto kolo je minimální aktivita ve výši 100%. Body eligibility zůstanou pro další kolo na hodnotě 20.
30. 5. 2016, 10:03:01.547 +02	Účastník "Mars" podal následující nabídku: Úspěšně jste podali následující nabídku: Nejvyšší nabídky z minulého kola: Blok Nabídka C 227 700 000 CZK D-1 204 600 000 CZK Nejsou nové nabídky na žádný blok. Celková nabídka: 432 300 000 CZK NEPOUŽITA absence Eligibilita: 30 Aktivita nabídky: 30 Pro toto kolo je minimální aktivita ve výši 100%. Body eligibility zůstanou pro další kolo na hodnotě 30.
30. 5. 2016, 10:03:01.547 +02	Účastník "Neptun" podal následující nabídku: Úspěšně jste podali následující nabídku: Nejvyšší nabídky z minulého kola: Blok Nabídka A-1 270 000 000 CZK A-2 262 500 000 CZK B-2 442 000 000 CZK D-2 199 950 000 CZK Nové nabídky v tomto kole: Blok Nabídka D-1 209 250 000 CZK Celková nabídka: 1 383 700 000 CZK NEPOUŽITA absence Eligibilita: 60 Aktivita nabídky: 60 Pro toto kolo je minimální aktivita ve výši 100%. Body eligibility zůstanou pro další kolo na hodnotě 60.
30. 5. 2016, 10:03:12.564 +02	Účastník "Neptun" si vyžádal protokol "Protokol kola č. 167 (PDF)"
30. 5. 2016, 10:03:14.388 +02	Účastník "Uran" si vyžádal protokol "Protokol kola č. 167 (PDF)"
30. 5. 2016, 10:03:24.952 +02	Účastník "Mars" si vyžádal protokol "Protokol kola č. 167 (PDF)"
30. 5. 2016, 10:04:18.283 +02	Účastník "Neptun" si vyžádal protokol "Protokol kola č. 166 (PDF)"
30. 5. 2016, 10:30:00.001 +02	Kolo č. 168 bylo započato - čas ukončení: 30.05.2016 10:50:00 +02
30. 5. 2016, 10:30:39.845 +02	Nabídka účastníka "Uran" v kole č. 168 byla potvrzena
30. 5. 2016, 10:30:39.845 +02	Účastníkovi "Uran" byla odeslána zpráva o potvrzení nabídky s předmětem "Potvrzení nabídky - Kolo č. 168"
30. 5. 2016, 10:30:42.696 +02	Účastník "Uran" otevřel zprávu s předmětem "Potvrzení nabídky - Kolo č. 168"
30. 5. 2016, 10:31:22.998 +02	Nabídka účastníka "Neptun" v kole č. 168 byla potvrzena
30. 5. 2016, 10:31:22.998 +02	Účastníkovi "Neptun" byla odeslána zpráva o potvrzení nabídky s předmětem "Potvrzení nabídky - Kolo č. 168"
30. 5. 2016, 10:31:28.647 +02	Účastník "Neptun" otevřel zprávu s předmětem "Potvrzení nabídky - Kolo č. 168"
30. 5. 2016, 10:33:15.696 +02	Nabídka účastníka "Mars" v kole č. 168 byla potvrzena
30. 5. 2016, 10:33:15.697 +02	Účastníkovi "Mars" byla odeslána zpráva o potvrzení nabídky s předmětem "Potvrzení nabídky - Kolo č. 168"
30. 5. 2016, 10:33:21.626 +02	Kolo č. 168 bylo ukončeno
30. 5. 2016, 10:33:21.626 +02	Účastník "Mars" otevřel zprávu s předmětem "Potvrzení nabídky - Kolo č. 168"
30. 5. 2016, 10:36:00.452 +02	Vyhodnocení kola č. 168 bylo spuštěno
30. 5. 2016, 10:36:00.611 +02	Vyhodnocení kola č. 168 ukončeno
30. 5. 2016, 10:36:00.611 +02	Účastník "Uran" podal následující nabídku: Úspěšně jste podali následující nabídku: Nejvyšší nabídky z minulého kola: Blok Nabídka B-1 442 000 000 CZK Nejsou nové nabídky na žádný blok. Celková nabídka: 442 000 000 CZK NEPOUŽITA absence Eligibilita: 20 Aktivita nabídky: 20 Pro toto kolo je minimální aktivita ve výši 100%. Body eligibility zůstanou pro další kolo na hodnotě 20.

Datum a čas	Událost
30. 5. 2016, 10:36:00.612 +02	Účastník "Neptun" podal následující nabídku: Úspěšně jste podali následující nabídku: Nejvyšší nabídky z minulého kola: Blok Nabídka A-1 270 000 000 CZK A-2 262 500 000 CZK B-2 442 000 000 CZK D-1 209 250 000 CZK D-2 199 950 000 CZK Nejsou nové nabídky na žádný blok. Celková nabídka: 1 383 700 000 CZK NEPOUŽITA absence Eligibilita: 60 Aktivita nabídky: 60 Pro toto kolo je minimální aktivita ve výši 100%. Body eligibility zůstanou pro další kolo na hodnotě 60.
30. 5. 2016, 10:36:00.612 +02	Účastník "Mars" podal následující nabídku: Úspěšně jste podali následující nabídku: Nejvyšší nabídky z minulého kola: Blok Nabídka C 227 700 000 CZK Nové nabídky v tomto kole: Blok Nabídka D-2 204 600 000 CZK Celková nabídka: 432 300 000 CZK NEPOUŽITA absence Eligibilita: 30 Aktivita nabídky: 30 Pro toto kolo je minimální aktivita ve výši 100%. Body eligibility zůstanou pro další kolo na hodnotě 30.
30. 5. 2016, 10:36:13.931 +02	Účastník "Neptun" si vyžádal protokol "Protokol kola č. 168 (PDF)"
30. 5. 2016, 10:36:32.192 +02	Účastník "Uran" si vyžádal protokol "Protokol kola č. 168 (PDF)"
30. 5. 2016, 10:36:39.576 +02	Účastník "Mars" si vyžádal protokol "Protokol kola č. 168 (PDF)"
30. 5. 2016, 11:15:00.007 +02	Kolo č. 169 bylo započato - čas ukončení: 30.05.2016 11:35:00 +02
30. 5. 2016, 11:15:47.984 +02	Nabídka účastníka "Uran" v kole č. 169 byla potvrzena
30. 5. 2016, 11:15:47.985 +02	Účastníkovi "Uran" byla odeslána zpráva o potvrzení nabídky s předmětem "Potvrzení nabídky - Kolo č. 169"
30. 5. 2016, 11:15:50.952 +02	Účastník "Uran" otevřel zprávu s předmětem "Potvrzení nabídky - Kolo č. 169"
30. 5. 2016, 11:16:34.847 +02	Nabídka účastníka "Neptun" v kole č. 169 byla potvrzena
30. 5. 2016, 11:16:34.847 +02	Účastníkovi "Neptun" byla odeslána zpráva o potvrzení nabídky s předmětem "Potvrzení nabídky - Kolo č. 169"
30. 5. 2016, 11:16:38.703 +02	Účastník "Neptun" otevřel zprávu s předmětem "Potvrzení nabídky - Kolo č. 169"
30. 5. 2016, 11:18:32.802 +02	Nabídka účastníka "Mars" v kole č. 169 byla potvrzena
30. 5. 2016, 11:18:32.802 +02	Účastníkovi "Mars" byla odeslána zpráva o potvrzení nabídky s předmětem "Potvrzení nabídky - Kolo č. 169"
30. 5. 2016, 11:18:32.802 +02	Kolo č. 169 bylo ukončeno
30. 5. 2016, 11:18:35.602 +02	Účastník "Mars" otevřel zprávu s předmětem "Potvrzení nabídky - Kolo č. 169"
30. 5. 2016, 11:21:00.981 +02	Vyhodnocení kola č. 169 bylo spuštěno
30. 5. 2016, 11:21:01.144 +02	Vyhodnocení kola č. 169 ukončeno
30. 5. 2016, 11:21:01.144 +02	Účastník "Uran" podal následující nabídku: Úspěšně jste podali následující nabídku: Nejvyšší nabídky z minulého kola: Blok Nabídka B-1 442 000 000 CZK Nejsou nové nabídky na žádný blok. Celková nabídka: 442 000 000 CZK NEPOUŽITA absence Eligibilita: 20 Aktivita nabídky: 20 Pro toto kolo je minimální aktivita ve výši 100%. Body eligibility zůstanou pro další kolo na hodnotě 20.
30. 5. 2016, 11:21:01.144 +02	Účastník "Neptun" podal následující nabídku: Úspěšně jste podali následující nabídku: Nejvyšší nabídky z minulého kola: Blok Nabídka A-1 270 000 000 CZK A-2 262 500 000 CZK B-2 442 000 000 CZK D-1 209 250 000 CZK Nové nabídky v tomto kole: Blok Nabídka D-2 209 250 000 CZK Celková nabídka: 1 393 000 000 CZK NEPOUŽITA absence Eligibilita: 60 Aktivita nabídky: 60 Pro toto kolo je minimální aktivita ve výši 100%. Body eligibility zůstanou pro další kolo na hodnotě 60.

Datum a čas	Událost
30. 5. 2016, 11:21:01.144 +02	Účastník "Mars" podal následující nabídku: Úspěšně jste podali následující nabídku: Nejvyšší nabídky z minulého kola: Blok Nabídka C 227 700 000 CZK D-2 204 600 000 CZK Nejsou nové nabídky na žádný blok. Celková nabídka: 432 300 000 CZK NEPOUŽITA absence Eligibilita: 30 Aktivita nabídky: 30 Pro toto kolo je minimální aktivita ve výši 100%. Body eligibility zůstanou pro další kolo na hodnotě 30.
30. 5. 2016, 11:21:15.401 +02	Účastník "Uran" si vyžádal protokol "Protokol kola č. 169 (PDF)"
30. 5. 2016, 11:21:17.167 +02	Účastník "Neptun" si vyžádal protokol "Protokol kola č. 169 (PDF)"
30. 5. 2016, 11:21:59.720 +02	Účastník "Mars" si vyžádal protokol "Protokol kola č. 169 (PDF)"
30. 5. 2016, 14:00:00.007 +02	Kolo č. 170 bylo započato - čas ukončení: 30.05.2016 14:20:00 +02
30. 5. 2016, 14:00:49.052 +02	Nabídka účastníka "Uran" v kole č. 170 byla potvrzena
30. 5. 2016, 14:00:49.053 +02	Účastníkovi "Uran" byla odeslána zpráva o potvrzení nabídky s předmětem "Potvrzení nabídky - Kolo č. 170"
30. 5. 2016, 14:00:52.272 +02	Účastník "Uran" otevřel zprávu s předmětem "Potvrzení nabídky - Kolo č. 170"
30. 5. 2016, 14:03:53.209 +02	Nabídka účastníka "Mars" v kole č. 170 byla potvrzena
30. 5. 2016, 14:03:53.209 +02	Účastníkovi "Mars" byla odeslána zpráva o potvrzení nabídky s předmětem "Potvrzení nabídky - Kolo č. 170"
30. 5. 2016, 14:03:55.866 +02	Účastník "Mars" otevřel zprávu s předmětem "Potvrzení nabídky - Kolo č. 170"
30. 5. 2016, 14:04:49.623 +02	Nabídka účastníka "Neptun" v kole č. 170 byla potvrzena
30. 5. 2016, 14:04:49.624 +02	Účastníkovi "Neptun" byla odeslána zpráva o potvrzení nabídky s předmětem "Potvrzení nabídky - Kolo č. 170"
30. 5. 2016, 14:04:49.624 +02	Kolo č. 170 bylo ukončeno
30. 5. 2016, 14:04:54.283 +02	Účastník "Neptun" otevřel zprávu s předmětem "Potvrzení nabídky - Kolo č. 170"
30. 5. 2016, 14:08:01.519 +02	Vyhodnocení kola č. 170 bylo spuštěno
30. 5. 2016, 14:08:01.697 +02	Vyhodnocení kola č. 170 ukončeno
30. 5. 2016, 14:08:01.697 +02	Účastník "Uran" podal následující nabídku: Úspěšně jste podali následující nabídku: Nejvyšší nabídky z minulého kola: Blok Nabídka B-1 442 000 000 CZK Nejsou nové nabídky na žádný blok. Celková nabídka: 442 000 000 CZK NEPOUŽITA absence Eligibilita: 20 Aktivita nabídky: 20 Pro toto kolo je minimální aktivita ve výši 100%. Body eligibility zůstanou pro další kolo na hodnotě 20.
30. 5. 2016, 14:08:01.697 +02	Účastník "Mars" podal následující nabídku: Úspěšně jste podali následující nabídku: Nejvyšší nabídky z minulého kola: Blok Nabídka C 227 700 000 CZK Nové nabídky v tomto kole: Blok Nabídka D-1 213 900 000 CZK Celková nabídka: 441 600 000 CZK NEPOUŽITA absence Eligibilita: 30 Aktivita nabídky: 30 Pro toto kolo je minimální aktivita ve výši 100%. Body eligibility zůstanou pro další kolo na hodnotě 30.
30. 5. 2016, 14:08:01.697 +02	Účastník "Neptun" podal následující nabídku: Úspěšně jste podali následující nabídku: Nejvyšší nabídky z minulého kola: Blok Nabídka A-1 270 000 000 CZK A-2 262 500 000 CZK B-2 442 000 000 CZK D-1 209 250 000 CZK D-2 209 250 000 CZK Nejsou nové nabídky na žádný blok. Celková nabídka: 1 393 000 000 CZK NEPOUŽITA absence Eligibilita: 60 Aktivita nabídky: 60 Pro toto kolo je minimální aktivita ve výši 100%. Body eligibility zůstanou pro další kolo na hodnotě 60.
30. 5. 2016, 14:08:12.560 +02	Účastník "Uran" si vyžádal protokol "Protokol kola č. 170 (PDF)"

Datum a čas	Událost
30. 5. 2016, 14:08:13.243 +02	Účastník "Neptun" si vyžádal protokol "Protokol kola č. 170 (PDF)"
30. 5. 2016, 14:08:41.896 +02	Účastník "Mars" si vyžádal protokol "Protokol kola č. 170 (PDF)"
30. 5. 2016, 14:45:00.001 +02	Kolo č. 171 bylo započato - čas ukončení: 30.05.2016 15:05:00 +02
30. 5. 2016, 14:46:08.336 +02	Nabídka účastníka "Uran" v kole č. 171 byla potvrzena
30. 5. 2016, 14:46:08.337 +02	Účastníkovi "Uran" byla odeslána zpráva o potvrzení nabídky s předmětem "Potvrzení nabídky - Kolo č. 171"
30. 5. 2016, 14:46:11.064 +02	Účastník "Uran" otevřel zprávu s předmětem "Potvrzení nabídky - Kolo č. 171"
30. 5. 2016, 14:49:55.665 +02	Nabídka účastníka "Mars" v kole č. 171 byla potvrzena
30. 5. 2016, 14:49:55.665 +02	Účastníkovi "Mars" byla odeslána zpráva o potvrzení nabídky s předmětem "Potvrzení nabídky - Kolo č. 171"
30. 5. 2016, 14:50:13.564 +02	Účastník "Mars" otevřel zprávu s předmětem "Potvrzení nabídky - Kolo č. 171"
30. 5. 2016, 14:56:51.704 +02	Nabídka účastníka "Neptun" v kole č. 171 byla potvrzena
30. 5. 2016, 14:56:51.704 +02	Účastníkovi "Neptun" byla odeslána zpráva o potvrzení nabídky s předmětem "Potvrzení nabídky - Kolo č. 171"
30. 5. 2016, 14:56:51.704 +02	Kolo č. 171 bylo ukončeno
30. 5. 2016, 14:57:02.407 +02	Účastník "Neptun" otevřel zprávu s předmětem "Potvrzení nabídky - Kolo č. 171"
30. 5. 2016, 14:59:59.898 +02	Výhodnocení kola č. 171 bylo spuštěno
30. 5. 2016, 15:00:00.057 +02	Výhodnocení kola č. 171 ukončeno
30. 5. 2016, 15:00:00.057 +02	Účastník "Uran" podal následující nabídku: Úspěšně jste podali následující nabídku: Nejvyšší nabídky z minulého kola: Blok Nabídka B-1 442 000 000 CZK Nejsou nové nabídky na žádný blok. Celková nabídka: 442 000 000 CZK NEPOUŽITA absence Eligibility: 20 Aktivita nabídky: 20 Pro toto kolo je minimální aktivita ve výši 100%. Body eligibility zůstanou pro další kolo na hodnotě 20.
30. 5. 2016, 15:00:00.057 +02	Účastník "Mars" podal následující nabídku: Úspěšně jste podali následující nabídku: Nejvyšší nabídky z minulého kola: Blok Nabídka C 227 700 000 CZK D-1 213 900 000 CZK Nejsou nové nabídky na žádný blok. Celková nabídka: 441 600 000 CZK NEPOUŽITA absence Eligibility: 30 Aktivita nabídky: 30 Pro toto kolo je minimální aktivita ve výši 100%. Body eligibility zůstanou pro další kolo na hodnotě 30.
30. 5. 2016, 15:00:00.057 +02	Účastník "Neptun" podal následující nabídku: Úspěšně jste podali následující nabídku: Nejvyšší nabídky z minulého kola: Blok Nabídka A-1 270 000 000 CZK A-2 262 500 000 CZK B-2 442 000 000 CZK D-2 209 250 000 CZK Nové nabídky v tomto kole: Blok Nabídka D-1 218 550 000 CZK Celková nabídka: 1 402 300 000 CZK NEPOUŽITA absence Eligibility: 60 Aktivita nabídky: 60 Pro toto kolo je minimální aktivita ve výši 100%. Body eligibility zůstanou pro další kolo na hodnotě 60.
30. 5. 2016, 15:00:13.385 +02	Účastník "Uran" si vyžádal protokol "Protokol kola č. 171 (PDF)"
30. 5. 2016, 15:00:14.775 +02	Účastník "Neptun" si vyžádal protokol "Protokol kola č. 171 (PDF)"
30. 5. 2016, 15:00:38.384 +02	Účastník "Mars" si vyžádal protokol "Protokol kola č. 171 (PDF)"
30. 5. 2016, 15:01:52.808 +02	Účastník "Neptun" se odpojil před celkovým dokončením přihlášení (IP: no connection)
30. 5. 2016, 15:30:00.002 +02	Kolo č. 172 bylo započato - čas ukončení: 30.05.2016 15:50:00 +02
30. 5. 2016, 15:30:42.091 +02	Nabídka účastníka "Uran" v kole č. 172 byla potvrzena

Datum a čas	Událost
30. 5. 2016, 15:30:42.091 +02	Účastníkovi "Uran" byla odeslána zpráva o potvrzení nabídky s předmětem "Potvrzení nabídky - Kolo č. 172"
30. 5. 2016, 15:30:45.316 +02	Účastník "Uran" otevřel zprávu s předmětem "Potvrzení nabídky - Kolo č. 172"
30. 5. 2016, 15:36:12.028 +02	Nabídka účastníka "Mars" v kole č. 172 byla potvrzena
30. 5. 2016, 15:36:12.029 +02	Účastníkovi "Mars" byla odeslána zpráva o potvrzení nabídky s předmětem "Potvrzení nabídky - Kolo č. 172"
30. 5. 2016, 15:36:16.644 +02	Účastník "Mars" otevřel zprávu s předmětem "Potvrzení nabídky - Kolo č. 172"
30. 5. 2016, 15:37:25.371 +02	Nabídka účastníka "Neptun" v kole č. 172 byla potvrzena
30. 5. 2016, 15:37:25.372 +02	Účastníkovi "Neptun" byla odeslána zpráva o potvrzení nabídky s předmětem "Potvrzení nabídky - Kolo č. 172"
30. 5. 2016, 15:37:25.372 +02	Kolo č. 172 bylo ukončeno
30. 5. 2016, 15:37:30.263 +02	Účastník "Neptun" otevřel zprávu s předmětem "Potvrzení nabídky - Kolo č. 172"
30. 5. 2016, 15:39:59.784 +02	Vyhodnocení kola č. 172 bylo spuštěno
30. 5. 2016, 15:39:59.955 +02	Vyhodnocení kola č. 172 ukončeno
30. 5. 2016, 15:39:59.955 +02	Účastník "Uran" podal následující nabídku: Úspěšně jste podali následující nabídku: Nejvyšší nabídky z minulého kola: Blok Nabídka B-1 442 000 000 CZK Nejsou nové nabídky na žádný blok. Celková nabídka: 442 000 000 CZK NEPOUŽITA absence Eligibility: 20 Aktivita nabídky: 20 Pro toto kolo je minimální aktivita ve výši 100%. Body eligibility zůstanou pro další kolo na hodnotě 20.
30. 5. 2016, 15:39:59.955 +02	Účastník "Mars" podal následující nabídku: Úspěšně jste podali následující nabídku: Nejvyšší nabídky z minulého kola: Blok Nabídka C 227 700 000 CZK Nové nabídky v tomto kole: Blok Nabídka D-2 213 900 000 CZK Celková nabídka: 441 600 000 CZK NEPOUŽITA absence Eligibility: 30 Aktivita nabídky: 30 Pro toto kolo je minimální aktivita ve výši 100%. Body eligibility zůstanou pro další kolo na hodnotě 30.
30. 5. 2016, 15:39:59.955 +02	Účastník "Neptun" podal následující nabídku: Úspěšně jste podali následující nabídku: Nejvyšší nabídky z minulého kola: Blok Nabídka A-1 270 000 000 CZK A-2 262 500 000 CZK B-2 442 000 000 CZK D-1 218 550 000 CZK D-2 209 250 000 CZK Nejsou nové nabídky na žádný blok. Celková nabídka: 1 402 300 000 CZK NEPOUŽITA absence Eligibility: 60 Aktivita nabídky: 60 Pro toto kolo je minimální aktivita ve výši 100%. Body eligibility zůstanou pro další kolo na hodnotě 60.
30. 5. 2016, 15:40:13.791 +02	Účastník "Neptun" si vyžádal protokol "Protokol kola č. 172 (PDF)"
30. 5. 2016, 15:40:35.352 +02	Účastník "Mars" si vyžádal protokol "Protokol kola č. 172 (PDF)"
30. 5. 2016, 15:43:16.994 +02	Účastník "Uran" si vyžádal protokol "Protokol kola č. 172 (PDF)"
30. 5. 2016, 16:15:00.001 +02	Kolo č. 173 bylo započato - čas ukončení: 30.05.2016 16:35:00 +02
30. 5. 2016, 16:15:48.321 +02	Nabídka účastníka "Uran" v kole č. 173 byla potvrzena
30. 5. 2016, 16:15:48.321 +02	Účastníkovi "Uran" byla odeslána zpráva o potvrzení nabídky s předmětem "Potvrzení nabídky - Kolo č. 173"
30. 5. 2016, 16:15:51.070 +02	Účastník "Uran" otevřel zprávu s předmětem "Potvrzení nabídky - Kolo č. 173"
30. 5. 2016, 16:15:57.447 +02	Nabídka účastníka "Neptun" v kole č. 173 byla potvrzena
30. 5. 2016, 16:15:57.448 +02	Účastníkovi "Neptun" byla odeslána zpráva o potvrzení nabídky s předmětem "Potvrzení nabídky - Kolo č. 173"
30. 5. 2016, 16:16:01.218 +02	Účastník "Neptun" otevřel zprávu s předmětem "Potvrzení nabídky - Kolo č. 173"

Datum a čas	Událost
30. 5. 2016, 16:18:23.268 +02	Nabídka účastníka "Mars" v kole č. 173 byla potvrzena
30. 5. 2016, 16:18:23.269 +02	Účastníkovi "Mars" byla odeslána zpráva o potvrzení nabídky s předmětem "Potvrzení nabídky - Kolo č. 173"
30. 5. 2016, 16:18:23.269 +02	Kolo č. 173 bylo ukončeno
30. 5. 2016, 16:18:26.968 +02	Účastník "Mars" otevřel zprávu s předmětem "Potvrzení nabídky - Kolo č. 173"
30. 5. 2016, 16:21:02.295 +02	Vyhodnocení kola č. 173 bylo spuštěno
30. 5. 2016, 16:21:02.448 +02	Vyhodnocení kola č. 173 ukončeno
30. 5. 2016, 16:21:02.448 +02	Účastník "Uran" podal následující nabídku: Úspěšně jste podali následující nabídku: Nejvyšší nabídky z minulého kola: Blok Nabídka B-1 442 000 000 CZK Nejsou nové nabídky na žádný blok. Celková nabídka: 442 000 000 CZK NEPOUŽITA absence Eligibilita: 20 Aktivita nabídky: 20 Pro toto kolo je minimální aktivita ve výši 100%. Body eligibility zůstanou pro další kolo na hodnotě 20.
30. 5. 2016, 16:21:02.448 +02	Účastník "Neptun" podal následující nabídku: Úspěšně jste podali následující nabídku: Nejvyšší nabídky z minulého kola: Blok Nabídka A-1 270 000 000 CZK A-2 262 500 000 CZK B-2 442 000 000 CZK D-1 218 550 000 CZK Nové nabídky v tomto kole: Blok Nabídka D-2 218 550 000 CZK Celková nabídka: 1 411 600 000 CZK NEPOUŽITA absence Eligibilita: 60 Aktivita nabídky: 60 Pro toto kolo je minimální aktivita ve výši 100%. Body eligibility zůstanou pro další kolo na hodnotě 60.
30. 5. 2016, 16:21:02.448 +02	Účastník "Mars" podal následující nabídku: Úspěšně jste podali následující nabídku: Nejvyšší nabídky z minulého kola: Blok Nabídka C 227 700 000 CZK D-2 213 900 000 CZK Nejsou nové nabídky na žádný blok. Celková nabídka: 441 600 000 CZK NEPOUŽITA absence Eligibilita: 30 Aktivita nabídky: 30 Pro toto kolo je minimální aktivita ve výši 100%. Body eligibility zůstanou pro další kolo na hodnotě 30.
30. 5. 2016, 16:21:12.407 +02	Účastník "Neptun" si vyžádal protokol "Protokol kola č. 173 (PDF)"
30. 5. 2016, 16:21:12.598 +02	Účastník "Uran" si vyžádal protokol "Protokol kola č. 173 (PDF)"
30. 5. 2016, 16:21:39.764 +02	Účastník "Mars" si vyžádal protokol "Protokol kola č. 173 (PDF)"
30. 5. 2016, 16:22:35.308 +02	Zpráva s předmětem "Ukončení 24. aukčního dne " byla zaslána všem účastníkům: "173. kolo bylo posledním aukčním kolem v dnešním dni. Aukce bude pokračovat zítra 31. 5. 2016. 174. kolo začne v 9:00. "
30. 5. 2016, 16:22:39.616 +02	Účastník "Mars" otevřel zprávu s předmětem "Ukončení 24. aukčního dne "
30. 5. 2016, 16:22:42.683 +02	Účastník "Neptun" otevřel zprávu s předmětem "Ukončení 24. aukčního dne "
30. 5. 2016, 16:22:45.576 +02	Účastník "Uran" otevřel zprávu s předmětem "Ukončení 24. aukčního dne "
30. 5. 2016, 16:22:47.052 +02	Účastník "Mars" se odpojil (login: mars_05; IP: no connection)
30. 5. 2016, 16:23:18.058 +02	Účastník "Mars" se přihlásil (login: mars_04; IP: 89.24.191.38:49294)
30. 5. 2016, 16:23:23.680 +02	Účastník "Mars" si vyžádal protokol "Protocol of round 173 (PDF)"
30. 5. 2016, 16:23:25.163 +02	Účastník "Neptun" se odpojil (login: neptun_01; IP: no connection)
30. 5. 2016, 16:23:36.729 +02	Účastník "Mars" si vyžádal protokol "Protocol of round 172 (PDF)"
30. 5. 2016, 16:23:46.524 +02	Účastník "Mars" si vyžádal protokol "Protocol of round 171 (PDF)"

Datum a čas	Událost
30. 5. 2016, 16:23:55.897 +02	Účastník "Mars" si vyžádal protokol "Protocol of round 170 (PDF)"
30. 5. 2016, 16:24:06.700 +02	Účastník "Mars" si vyžádal protokol "Protocol of round 169 (PDF)"
30. 5. 2016, 16:24:16.880 +02	Účastník "Mars" si vyžádal protokol "Protocol of round 168 (PDF)"
30. 5. 2016, 16:24:30.544 +02	Účastník "Mars" si vyžádal protokol "Protocol of round 167 (PDF)"
30. 5. 2016, 16:24:41.692 +02	Účastník "Mars" si vyžádal protokol "Protocol of round 167 (PDF)"
30. 5. 2016, 16:24:52.672 +02	Účastník "Mars" si vyžádal protokol "Protocol of round 166 (PDF)"
30. 5. 2016, 16:26:58.019 +02	Účastník "Mars" se odpojil (login: mars_04; IP: no connection)
30. 5. 2016, 16:32:02.749 +02	Účastník "Uran" se odpojil před celkovým dokončením přihlášení (IP: no connection)
30. 5. 2016, 16:32:29.056 +02	Účastník "Uran" se odpojil (login: uran_01; IP: no connection)
31. 5. 2016, 08:19:44.299 +02	Účastník "Neptun" se odpojil před celkovým dokončením přihlášení (IP: no connection)
31. 5. 2016, 08:34:19.838 +02	Účastník "Mars" se přihlásil (login: mars_01; IP: 89.24.191.38:49177)
31. 5. 2016, 08:34:48.977 +02	Účastník "Uran" se přihlásil (login: uran_01; IP: 160.218.185.63:49308)
31. 5. 2016, 08:34:55.340 +02	Účastník "Uran" se odpojil (login: uran_01; IP: no connection)
31. 5. 2016, 08:37:20.528 +02	Účastník "Uran" se přihlásil (login: uran_01; IP: 217.77.161.17:20469)
31. 5. 2016, 08:48:56.443 +02	Účastník "Neptun" se přihlásil (login: neptun_01; IP: 80.188.20.200:49270)
31. 5. 2016, 09:00:00.002 +02	Kolo č. 174 bylo započato - čas ukončení: 31.05.2016 09:20:00 +02
31. 5. 2016, 09:00:26.393 +02	Nabídka účastníka "Uran" v kole č. 174 byla potvrzena
31. 5. 2016, 09:00:26.393 +02	Účastníkovi "Uran" byla odeslána zpráva o potvrzení nabídky s předmětem "Potvrzení nabídky - Kolo č. 174"
31. 5. 2016, 09:00:29.779 +02	Účastník "Uran" otevřel zprávu s předmětem "Potvrzení nabídky - Kolo č. 174"
31. 5. 2016, 09:01:23.302 +02	Nabídka účastníka "Neptun" v kole č. 174 byla potvrzena
31. 5. 2016, 09:01:23.302 +02	Účastníkovi "Neptun" byla odeslána zpráva o potvrzení nabídky s předmětem "Potvrzení nabídky - Kolo č. 174"
31. 5. 2016, 09:01:26.263 +02	Účastník "Neptun" otevřel zprávu s předmětem "Potvrzení nabídky - Kolo č. 174"
31. 5. 2016, 09:03:21.609 +02	Nabídka účastníka "Mars" v kole č. 174 byla potvrzena
31. 5. 2016, 09:03:21.609 +02	Účastníkovi "Mars" byla odeslána zpráva o potvrzení nabídky s předmětem "Potvrzení nabídky - Kolo č. 174"
31. 5. 2016, 09:03:21.609 +02	Kolo č. 174 bylo ukončeno
31. 5. 2016, 09:03:24.984 +02	Účastník "Mars" otevřel zprávu s předmětem "Potvrzení nabídky - Kolo č. 174"
31. 5. 2016, 09:05:59.708 +02	Vyhodnocení kola č. 174 bylo spuštěno
31. 5. 2016, 09:05:59.880 +02	Vyhodnocení kola č. 174 ukončeno
31. 5. 2016, 09:05:59.880 +02	Účastník "Uran" podal následující nabídku: Úspěšně jste podali následující nabídku: Nejvyšší nabídky z minulého kola: Blok Nabídka B-1 442 000 000 CZK Nejsou nové nabídky na žádný blok. Celková nabídka: 442 000 000 CZK NEPOUŽITA absence Eligibility: 20 Aktivita nabídky: 20 Pro toto kolo je minimální aktivita ve výši 100%. Body eligibility zůstanou pro další kolo na hodnotě 20.
31. 5. 2016, 09:05:59.880 +02	Účastník "Neptun" podal následující nabídku: Úspěšně jste podali následující nabídku: Nejvyšší nabídky z minulého kola: Blok Nabídka A-1 270 000 000 CZK A-2 262 500 000

Datum a čas	Událost
31. 5. 2016, 09:05:59.880 +02	CZK B-2 442 000 000 CZK D-1 218 550 000 CZK D-2 218 550 000 CZK Nejsou nové nabídky na žádný blok. Celková nabídka: 1 411 600 000 CZK NEPOUŽITA absence Eligibilita: 60 Aktivita nabídky: 60 Pro toto kolo je minimální aktivita ve výši 100%. Body eligibility zůstanou pro další kolo na hodnotě 60.
31. 5. 2016, 09:06:10.042 +02	Účastník "Mars" podal následující nabídku: Úspěšně jste podali následující nabídku: Nejvyšší nabídky z minulého kola: Blok Nabídka C 227 700 000 CZK Nové nabídky v tomto kole: Blok Nabídka D-1 223 200 000 CZK Celková nabídka: 450 900 000 CZK NEPOUŽITA absence Eligibilita: 30 Aktivita nabídky: 30 Pro toto kolo je minimální aktivita ve výši 100%. Body eligibility zůstanou pro další kolo na hodnotě 30.
31. 5. 2016, 09:06:29.476 +02	Účastník "Neptun" si vyžádal protokol "Protokol kola č. 174 (PDF)"
31. 5. 2016, 09:06:53.735 +02	Účastník "Mars" si vyžádal protokol "Protokol kola č. 174 (PDF)"
31. 5. 2016, 09:06:53.735 +02	Účastník "Uran" si vyžádal protokol "Protokol kola č. 174 (PDF)"
31. 5. 2016, 09:45:00.001 +02	Kolo č. 175 bylo započato - čas ukončení: 31.05.2016 10:05:00 +02
31. 5. 2016, 09:45:45.709 +02	Nabídka účastníka "Uran" v kole č. 175 byla potvrzena
31. 5. 2016, 09:45:45.709 +02	Účastníkovi "Uran" byla odeslána zpráva o potvrzení nabídky s předmětem "Potvrzení nabídky - Kolo č. 175"
31. 5. 2016, 09:45:49.429 +02	Účastník "Uran" otevřel zprávu s předmětem "Potvrzení nabídky - Kolo č. 175"
31. 5. 2016, 09:46:17.798 +02	Nabídka účastníka "Neptun" v kole č. 175 byla potvrzena
31. 5. 2016, 09:46:17.798 +02	Účastníkovi "Neptun" byla odeslána zpráva o potvrzení nabídky s předmětem "Potvrzení nabídky - Kolo č. 175"
31. 5. 2016, 09:46:22.403 +02	Účastník "Neptun" otevřel zprávu s předmětem "Potvrzení nabídky - Kolo č. 175"
31. 5. 2016, 09:49:17.737 +02	Nabídka účastníka "Mars" v kole č. 175 byla potvrzena
31. 5. 2016, 09:49:17.737 +02	Účastníkovi "Mars" byla odeslána zpráva o potvrzení nabídky s předmětem "Potvrzení nabídky - Kolo č. 175"
31. 5. 2016, 09:49:17.737 +02	Kolo č. 175 bylo ukončeno
31. 5. 2016, 09:49:20.621 +02	Účastník "Mars" otevřel zprávu s předmětem "Potvrzení nabídky - Kolo č. 175"
31. 5. 2016, 09:52:01.074 +02	Vyhodnocení kola č. 175 bylo spuštěno
31. 5. 2016, 09:52:01.233 +02	Vyhodnocení kola č. 175 ukončeno
31. 5. 2016, 09:52:01.233 +02	Účastník "Uran" podal následující nabídku: Úspěšně jste podali následující nabídku: Nejvyšší nabídky z minulého kola: Blok Nabídka B-1 442 000 000 CZK Nejsou nové nabídky na žádný blok. Celková nabídka: 442 000 000 CZK NEPOUŽITA absence Eligibilita: 20 Aktivita nabídky: 20 Pro toto kolo je minimální aktivita ve výši 100%. Body eligibility zůstanou pro další kolo na hodnotě 20.
31. 5. 2016, 09:52:01.233 +02	Účastník "Neptun" podal následující nabídku: Úspěšně jste podali následující nabídku: Nejvyšší nabídky z minulého kola: Blok Nabídka A-1 270 000 000 CZK A-2 262 500 000
31. 5. 2016, 09:52:01.233 +02	CZK B-2 442 000 000 CZK D-2 218 550 000 CZK Nové nabídky v tomto kole: Blok Nabídka D-1 227 850 000 CZK Celková nabídka: 1 420 900 000 CZK NEPOUŽITA absence Eligibilita: 60 Aktivita nabídky: 60 Pro toto kolo je minimální aktivita ve výši 100%. Body eligibility zůstanou pro další kolo na hodnotě 60.
31. 5. 2016, 09:52:01.233 +02	Účastník "Mars" podal následující nabídku: Úspěšně jste podali následující nabídku: Nejvyšší nabídky z minulého kola: Blok Nabídka C 227 700 000 CZK D-1 223 200 000 CZK Nejsou nové nabídky na žádný blok. Celková

Datum a čas	Událost
	nabídka: 450 900 000 CZK NEPOUŽITA absence Eligibilita: 30 Aktivita nabídky: 30 Pro toto kolo je minimální aktivita ve výši 100%. Body eligibility zůstanou pro další kolo na hodnotě 30.
31. 5. 2016, 09:52:13.118 +02	Účastník "Uran" si vyžádal protokol "Protokol kola č. 175 (PDF)"
31. 5. 2016, 09:52:14.330 +02	Účastník "Neptun" si vyžádal protokol "Protokol kola č. 175 (PDF)"
31. 5. 2016, 09:52:51.108 +02	Účastník "Mars" si vyžádal protokol "Protokol kola č. 175 (PDF)"
31. 5. 2016, 10:30:00.007 +02	Kolo č. 176 bylo započato - čas ukončení: 31.05.2016 10:50:00 +02
31. 5. 2016, 10:30:31.394 +02	Nabídka účastníka "Neptun" v kole č. 176 byla potvrzena
31. 5. 2016, 10:30:31.395 +02	Účastníkovi "Neptun" byla odeslána zpráva o potvrzení nabídky s předmětem "Potvrzení nabídky - Kolo č. 176"
31. 5. 2016, 10:30:34.510 +02	Účastník "Neptun" otevřel zprávu s předmětem "Potvrzení nabídky - Kolo č. 176"
31. 5. 2016, 10:30:42.013 +02	Nabídka účastníka "Uran" v kole č. 176 byla potvrzena
31. 5. 2016, 10:30:42.013 +02	Účastníkovi "Uran" byla odeslána zpráva o potvrzení nabídky s předmětem "Potvrzení nabídky - Kolo č. 176"
31. 5. 2016, 10:30:45.142 +02	Účastník "Uran" otevřel zprávu s předmětem "Potvrzení nabídky - Kolo č. 176"
31. 5. 2016, 10:34:47.368 +02	Nabídka účastníka "Mars" v kole č. 176 byla potvrzena
31. 5. 2016, 10:34:47.369 +02	Účastníkovi "Mars" byla odeslána zpráva o potvrzení nabídky s předmětem "Potvrzení nabídky - Kolo č. 176"
31. 5. 2016, 10:34:47.369 +02	Kolo č. 176 bylo ukončeno
31. 5. 2016, 10:34:50.112 +02	Účastník "Mars" otevřel zprávu s předmětem "Potvrzení nabídky - Kolo č. 176"
31. 5. 2016, 10:36:59.238 +02	Vyhodnocení kola č. 176 bylo spuštěno
31. 5. 2016, 10:36:59.442 +02	Vyhodnocení kola č. 176 ukončeno
31. 5. 2016, 10:36:59.442 +02	Účastník "Neptun" podal následující nabídku: Úspěšně jste podali následující nabídku: Nejvyšší nabídky z minulého kola: Blok Nabídka A-1 270 000 000 CZK A-2 262 500 000 CZK B-2 442 000 000 CZK D-1 227 850 000 CZK D-2 218 550 000 CZK Nejsou nové nabídky na žádný blok. Celková nabídka: 1 420 900 000 CZK NEPOUŽITA absence Eligibilita: 60 Aktivita nabídky: 60 Pro toto kolo je minimální aktivita ve výši 100%. Body eligibility zůstanou pro další kolo na hodnotě 60.
31. 5. 2016, 10:36:59.442 +02	Účastník "Uran" podal následující nabídku: Úspěšně jste podali následující nabídku: Nejvyšší nabídky z minulého kola: Blok Nabídka B-1 442 000 000 CZK Nejsou nové nabídky na žádný blok. Celková nabídka: 442 000 000 CZK NEPOUŽITA absence Eligibilita: 20 Aktivita nabídky: 20 Pro toto kolo je minimální aktivita ve výši 100%. Body eligibility zůstanou pro další kolo na hodnotě 20.
31. 5. 2016, 10:36:59.442 +02	Účastník "Mars" podal následující nabídku: Úspěšně jste podali následující nabídku: Nejvyšší nabídky z minulého kola: Blok Nabídka C 227 700 000 CZK Nové nabídky v tomto kole: Blok Nabídka D-2 223 200 000 CZK Celková nabídka: 450 900 000 CZK NEPOUŽITA absence Eligibilita: 30 Aktivita nabídky: 30 Pro toto kolo je minimální aktivita ve výši 100%. Body eligibility zůstanou pro další kolo na hodnotě 30.
31. 5. 2016, 10:37:27.089 +02	Účastník "Mars" si vyžádal protokol "Protokol kola č. 176 (PDF)"
31. 5. 2016, 10:37:41.941 +02	Účastník "Uran" si vyžádal protokol "Protokol kola č. 176 (PDF)"
31. 5. 2016, 10:39:48.806 +02	Účastník "Neptun" si vyžádal protokol "Protokol kola č. 176 (PDF)"

Datum a čas	Událost
31. 5. 2016, 11:15:00.001 +02	Kolo č. 177 bylo započato - čas ukončení: 31.05.2016 11:35:00 +02
31. 5. 2016, 11:15:34.813 +02	Nabídka účastníka "Uran" v kole č. 177 byla potvrzena
31. 5. 2016, 11:15:34.813 +02	Účastníkovi "Uran" byla odeslána zpráva o potvrzení nabídky s předmětem "Potvrzení nabídky - Kolo č. 177"
31. 5. 2016, 11:15:52.806 +02	Nabídka účastníka "Neptun" v kole č. 177 byla potvrzena
31. 5. 2016, 11:15:52.806 +02	Účastníkovi "Neptun" byla odeslána zpráva o potvrzení nabídky s předmětem "Potvrzení nabídky - Kolo č. 177"
31. 5. 2016, 11:16:00.826 +02	Účastník "Neptun" otevřel zprávu s předmětem "Potvrzení nabídky - Kolo č. 177"
31. 5. 2016, 11:16:10.665 +02	Účastník "Uran" si vyžádal protokol "Protokol kola č. 176 (PDF)"
31. 5. 2016, 11:16:19.073 +02	Účastník "Uran" otevřel zprávu s předmětem "Potvrzení nabídky - Kolo č. 177"
31. 5. 2016, 11:20:01.197 +02	Nabídka účastníka "Mars" v kole č. 177 byla potvrzena
31. 5. 2016, 11:20:01.197 +02	Účastníkovi "Mars" byla odeslána zpráva o potvrzení nabídky s předmětem "Potvrzení nabídky - Kolo č. 177"
31. 5. 2016, 11:20:01.197 +02	Kolo č. 177 bylo ukončeno
31. 5. 2016, 11:20:04.264 +02	Účastník "Mars" otevřel zprávu s předmětem "Potvrzení nabídky - Kolo č. 177"
31. 5. 2016, 11:22:58.359 +02	Vyhodnocení kola č. 177 bylo spuštěno
31. 5. 2016, 11:22:58.529 +02	Vyhodnocení kola č. 177 ukončeno
31. 5. 2016, 11:22:58.529 +02	Účastník "Uran" podal následující nabídku: Úspěšně jste podali následující nabídku: Nejvyšší nabídky z minulého kola: Blok Nabídka B-1 442 000 000 CZK Nejsou nové nabídky na žádný blok. Celková nabídka: 442 000 000 CZK NEPOUŽITA absence Eligibility: 20 Aktivita nabídky: 20 Pro toto kolo je minimální aktivita ve výši 100%. Body eligibility zůstanou pro další kolo na hodnotě 20.
31. 5. 2016, 11:22:58.529 +02	Účastník "Neptun" podal následující nabídku: Úspěšně jste podali následující nabídku: Nejvyšší nabídky z minulého kola: Blok Nabídka A-1 270 000 000 CZK A-2 262 500 000 CZK B-2 442 000 000 CZK D-1 227 850 000 CZK Nové nabídky v tomto kole: Blok Nabídka D-2 227 850 000 CZK Celková nabídka: 1 430 200 000 CZK NEPOUŽITA absence Eligibility: 60 Aktivita nabídky: 60 Pro toto kolo je minimální aktivita ve výši 100%. Body eligibility zůstanou pro další kolo na hodnotě 60.
31. 5. 2016, 11:22:58.529 +02	Účastník "Mars" podal následující nabídku: Úspěšně jste podali následující nabídku: Nejvyšší nabídky z minulého kola: Blok Nabídka C 227 700 000 CZK D-2 223 200 000 CZK Nejsou nové nabídky na žádný blok. Celková nabídka: 450 900 000 CZK NEPOUŽITA absence Eligibility: 30 Aktivita nabídky: 30 Pro toto kolo je minimální aktivita ve výši 100%. Body eligibility zůstanou pro další kolo na hodnotě 30.
31. 5. 2016, 11:23:09.540 +02	Účastník "Uran" si vyžádal protokol "Protokol kola č. 177 (PDF)"
31. 5. 2016, 11:23:36.480 +02	Účastník "Mars" si vyžádal protokol "Protokol kola č. 177 (PDF)"
31. 5. 2016, 11:24:59.306 +02	Účastník "Neptun" si vyžádal protokol "Protokol kola č. 177 (PDF)"
31. 5. 2016, 13:41:41.283 +02	Zpráva s předmětem "Změna harmonogramu aukčního dne" byla zaslána všem účastníkům: "Z důvodu současného průběhu aukce, kdy je podáván pouze omezený počet Nabídek, rozhodl Úřad v souladu s druhou větou odstavce druhého kapitoly 4.3.1 Aukčního řádu o následující změně harmonogramu aukčního dne: 1) Délka Aukčního kola se zkracuje z původních 20 min. na 10 min. 2) Délka přestávky do zahájení dalšího Aukčního kola

Datum a čas	Událost
	zůstává zachována v délce 25 min. 3) Aukční kola podle nového harmonogramu aukčního dne začínají v následujících pevných časech: 9:00, 9:35, 10:10, 10:45, 11:20, 11:55, 13:30, 14:05, 14:40, 15:15, 15:50 a 16:25. Tato změna představuje zvýšení počtu
	Aukčních kol v průběhu jednoho Aukčního dne ze současných 8 na 12 kol. Výše uvedené změny vejdou v platnost od prvního Aukčního kola následujícího aukčního dne, tzn. od 9:00 hodin dne 1. 6. 2016."
31. 5. 2016, 13:41:50.885 +02	Účastník "Uran" otevřel zprávu s předmětem "Změna harmonogramu aukčního dne"
31. 5. 2016, 13:42:02.664 +02	Účastník "Mars" otevřel zprávu s předmětem "Změna harmonogramu aukčního dne"
31. 5. 2016, 13:53:56.182 +02	Účastník "Neptun" otevřel zprávu s předmětem "Změna harmonogramu aukčního dne"
31. 5. 2016, 14:00:00.001 +02	Kolo č. 178 bylo započato - čas ukončení: 31.05.2016 14:20:00 +02
31. 5. 2016, 14:00:38.137 +02	Nabídka účastníka "Uran" v kole č. 178 byla potvrzena
31. 5. 2016, 14:00:38.137 +02	Účastníkovi "Uran" byla odeslána zpráva o potvrzení nabídky s předmětem "Potvrzení nabídky - Kolo č. 178"
31. 5. 2016, 14:00:41.573 +02	Účastník "Uran" otevřel zprávu s předmětem "Potvrzení nabídky - Kolo č. 178"
31. 5. 2016, 14:01:56.434 +02	Nabídka účastníka "Neptun" v kole č. 178 byla potvrzena
31. 5. 2016, 14:01:56.434 +02	Účastníkovi "Neptun" byla odeslána zpráva o potvrzení nabídky s předmětem "Potvrzení nabídky - Kolo č. 178"
31. 5. 2016, 14:02:00.266 +02	Účastník "Neptun" otevřel zprávu s předmětem "Potvrzení nabídky - Kolo č. 178"
31. 5. 2016, 14:04:27.320 +02	Nabídka účastníka "Mars" v kole č. 178 byla potvrzena
31. 5. 2016, 14:04:27.320 +02	Účastníkovi "Mars" byla odeslána zpráva o potvrzení nabídky s předmětem "Potvrzení nabídky - Kolo č. 178"
31. 5. 2016, 14:04:27.321 +02	Kolo č. 178 bylo ukončeno
31. 5. 2016, 14:04:29.924 +02	Účastník "Mars" otevřel zprávu s předmětem "Potvrzení nabídky - Kolo č. 178"
31. 5. 2016, 14:07:00.041 +02	Vyhodnocení kola č. 178 bylo spuštěno
31. 5. 2016, 14:07:00.235 +02	Vyhodnocení kola č. 178 ukončeno
31. 5. 2016, 14:07:00.235 +02	Účastník "Uran" podal následující nabídku: Úspěšně jste podali následující nabídku: Nejvyšší nabídky z minulého kola: Blok Nabídka B-1 442 000 000 CZK Nejsou nové nabídky na žádný blok. Celková nabídka: 442 000 000 CZK NEPOUŽITA absence Eligibilita: 20 Pro toto kolo je minimální aktivita ve výši 100%. Body eligibility zůstanou pro další kolo na hodnotě 20.
31. 5. 2016, 14:07:00.235 +02	Účastník "Neptun" podal následující nabídku: Úspěšně jste podali následující nabídku: Nejvyšší nabídky z minulého kola: Blok Nabídka A-1 270 000 000 CZK A-2 262 500 000 CZK B-2 442 000 000 CZK D-1 227 850 000 CZK D-2 227 850 000 CZK Nejsou nové nabídky na žádný blok. Celková nabídka: 1 430 200 000 CZK NEPOUŽITA absence Eligibilita: 60 Aktivita nabídky: 60 Pro toto kolo je minimální aktivita ve výši 100%. Body eligibility zůstanou pro další kolo na hodnotě 60.
31. 5. 2016, 14:07:00.235 +02	Účastník "Mars" podal následující nabídku: Úspěšně jste podali následující nabídku: Nejvyšší nabídky z minulého kola: Blok Nabídka C 227 700 000 CZK Nové nabídky v tomto kole: Blok Nabídka D-2 232 500 000 CZK Celková nabídka: 460 200 000 CZK NEPOUŽITA absence Eligibilita: 30 Aktivita nabídky: 30 Pro toto kolo je minimální aktivita ve výši 100%. Body eligibility zůstanou pro další kolo na hodnotě 30.

Datum a čas	Událost
31. 5. 2016, 14:07:11.401 +02	Účastník "Uran" si vyžádal protokol "Protokol kola č. 178 (PDF)"
31. 5. 2016, 14:07:12.474 +02	Účastník "Neptun" si vyžádal protokol "Protokol kola č. 178 (PDF)"
31. 5. 2016, 14:07:47.928 +02	Účastník "Mars" si vyžádal protokol "Protokol kola č. 178 (PDF)"
31. 5. 2016, 14:42:19.361 +02	Účastník "Neptun" se odpojil před celkovým dokončením přihlášení (IP: no connection)
31. 5. 2016, 14:45:00.001 +02	Kolo č. 179 bylo započato - čas ukončení: 31.05.2016 15:05:00 +02
31. 5. 2016, 14:45:59.647 +02	Nabídka účastníka "Uran" v kole č. 179 byla potvrzena
31. 5. 2016, 14:45:59.647 +02	Účastníkovi "Uran" byla odeslána zpráva o potvrzení nabídky s předmětem "Potvrzení nabídky - Kolo č. 179"
31. 5. 2016, 14:46:05.506 +02	Účastník "Uran" otevřel zprávu s předmětem "Potvrzení nabídky - Kolo č. 179"
31. 5. 2016, 14:46:54.958 +02	Nabídka účastníka "Neptun" v kole č. 179 byla potvrzena
31. 5. 2016, 14:46:54.958 +02	Účastníkovi "Neptun" byla odeslána zpráva o potvrzení nabídky s předmětem "Potvrzení nabídky - Kolo č. 179"
31. 5. 2016, 14:46:59.322 +02	Účastník "Neptun" otevřel zprávu s předmětem "Potvrzení nabídky - Kolo č. 179"
31. 5. 2016, 14:48:24.664 +02	Nabídka účastníka "Mars" v kole č. 179 byla potvrzena
31. 5. 2016, 14:48:24.665 +02	Účastníkovi "Mars" byla odeslána zpráva o potvrzení nabídky s předmětem "Potvrzení nabídky - Kolo č. 179"
31. 5. 2016, 14:48:24.665 +02	Kolo č. 179 bylo ukončeno
31. 5. 2016, 14:48:28.224 +02	Účastník "Mars" otevřel zprávu s předmětem "Potvrzení nabídky - Kolo č. 179"
31. 5. 2016, 14:51:21.286 +02	Vyhodnocení kola č. 179 bylo spuštěno
31. 5. 2016, 14:51:21.471 +02	Vyhodnocení kola č. 179 ukončeno
31. 5. 2016, 14:51:21.471 +02	Účastník "Uran" podal následující nabídku: Úspěšně jste podali následující nabídku: Nejvyšší nabídky z minulého kola: Blok Nabídka B-1 442 000 000 CZK Nejsou nové nabídky na žádný blok. Celková nabídka: 442 000 000 CZK NEPOUŽITA absence Eligibility: 20 Aktivita nabídky: 20 Pro toto kolo je minimální aktivita ve výši 100%. Body eligibility zůstanou pro další kolo na hodnotě 20.
31. 5. 2016, 14:51:21.471 +02	Účastník "Neptun" podal následující nabídku: Úspěšně jste podali následující nabídku: Nejvyšší nabídky z minulého kola: Blok Nabídka A-1 270 000 000 CZK A-2 262 500 000 CZK B-2 442 000 000 CZK D-1 227 850 000 CZK Nové nabídky v tomto kole: Blok Nabídka D-2 237 150 000 CZK Celková nabídka: 1 439 500 000 CZK NEPOUŽITA absence Eligibility: 60 Aktivita nabídky: 60 Pro toto kolo je minimální aktivita ve výši 100%. Body eligibility zůstanou pro další kolo na hodnotě 60.
31. 5. 2016, 14:51:21.471 +02	Účastník "Mars" podal následující nabídku: Úspěšně jste podali následující nabídku: Nejvyšší nabídky z minulého kola: Blok Nabídka C 227 700 000 CZK D-2 232 500 000 CZK Nejsou nové nabídky na žádný blok. Celková nabídka: 460 200 000 CZK NEPOUŽITA absence Eligibility: 30 Aktivita nabídky: 30 Pro toto kolo je minimální aktivita ve výši 100%. Body eligibility zůstanou pro další kolo na hodnotě 30.
31. 5. 2016, 14:51:31.333 +02	Účastník "Uran" si vyžádal protokol "Protokol kola č. 179 (PDF)"
31. 5. 2016, 14:51:35.582 +02	Účastník "Neptun" si vyžádal protokol "Protokol kola č. 179 (PDF)"
31. 5. 2016, 14:52:11.928 +02	Účastník "Mars" si vyžádal protokol "Protokol kola č. 179 (PDF)"
31. 5. 2016, 15:16:43.684 +02	Účastník "Neptun" se odpojil (login: neptun_01; IP: no connection)

Datum a čas	Událost
31. 5. 2016, 15:21:07.736 +02	Účastník "Neptun" se přihlásil (login: neptun_01; IP: 80.188.20.200:50012)
31. 5. 2016, 15:30:00.001 +02	Kolo č. 180 bylo započato - čas ukončení: 31.05.2016 15:50:00 +02
31. 5. 2016, 15:30:49.521 +02	Nabídka účastníka "Uran" v kole č. 180 byla potvrzena
31. 5. 2016, 15:30:49.522 +02	Účastníkovi "Uran" byla odeslána zpráva o potvrzení nabídky s předmětem "Potvrzení nabídky - Kolo č. 180"
31. 5. 2016, 15:30:52.341 +02	Účastník "Uran" otevřel zprávu s předmětem "Potvrzení nabídky - Kolo č. 180"
31. 5. 2016, 15:33:54.966 +02	Nabídka účastníka "Neptun" v kole č. 180 byla potvrzena
31. 5. 2016, 15:33:54.966 +02	Účastníkovi "Neptun" byla odeslána zpráva o potvrzení nabídky s předmětem "Potvrzení nabídky - Kolo č. 180"
31. 5. 2016, 15:33:58.053 +02	Nabídka účastníka "Mars" v kole č. 180 byla potvrzena
31. 5. 2016, 15:33:58.059 +02	Účastníkovi "Mars" byla odeslána zpráva o potvrzení nabídky s předmětem "Potvrzení nabídky - Kolo č. 180"
31. 5. 2016, 15:33:58.059 +02	Kolo č. 180 bylo ukončeno
31. 5. 2016, 15:34:00.040 +02	Účastník "Neptun" otevřel zprávu s předmětem "Potvrzení nabídky - Kolo č. 180"
31. 5. 2016, 15:34:00.876 +02	Účastník "Mars" otevřel zprávu s předmětem "Potvrzení nabídky - Kolo č. 180"
31. 5. 2016, 15:37:03.491 +02	Vyhodnocení kola č. 180 bylo spuštěno
31. 5. 2016, 15:37:03.669 +02	Vyhodnocení kola č. 180 ukončeno
31. 5. 2016, 15:37:03.669 +02	Účastník "Uran" podal následující nabídku: Úspěšně jste podali následující nabídku: Nejvyšší nabídky z minulého kola: Blok Nabídka B-1 442 000 000 CZK Nejsou nové nabídky na žádný blok. Celková nabídka: 442 000 000 CZK NEPOUŽITA absence Eligibilita: 20 Aktivita nabídky: 20 Pro toto kolo je minimální aktivita ve výši 100%.
31. 5. 2016, 15:37:03.669 +02	Účastník "Neptun" podal následující nabídku: Úspěšně jste podali následující nabídku: Nejvyšší nabídky z minulého kola: Blok Nabídka A-1 270 000 000 CZK A-2 262 500 000 CZK B-2 442 000 000 CZK D-1 227 850 000 CZK D-2 237 150 000 CZK Nejsou nové nabídky na žádný blok. Celková nabídka: 1 439 500 000 CZK NEPOUŽITA absence Eligibilita: 60 Aktivita nabídky: 60 Pro toto kolo je minimální aktivita ve výši 100%. Body eligibility zůstanou pro další kolo na hodnotě 60.
31. 5. 2016, 15:37:03.669 +02	Účastník "Mars" podal následující nabídku: Úspěšně jste podali následující nabídku: Nejvyšší nabídky z minulého kola: Blok Nabídka C 227 700 000 CZK Nové nabídky v tomto kole: Blok Nabídka D-1 232 500 000 CZK Celková nabídka: 460 200 000 CZK NEPOUŽITA absence Eligibilita: 30 Aktivita nabídky: 30 Pro toto kolo je minimální aktivita ve výši 100%. Body eligibility zůstanou pro další kolo na hodnotě 30.
31. 5. 2016, 15:37:15.842 +02	Účastník "Neptun" si vyžádal protokol "Protokol kola č. 180 (PDF)"
31. 5. 2016, 15:37:34.837 +02	Účastník "Uran" si vyžádal protokol "Protokol kola č. 180 (PDF)"
31. 5. 2016, 15:37:44.856 +02	Účastník "Mars" si vyžádal protokol "Protokol kola č. 180 (PDF)"
31. 5. 2016, 16:15:00.001 +02	Kolo č. 181 bylo započato - čas ukončení: 31.05.2016 16:35:00 +02
31. 5. 2016, 16:15:44.097 +02	Nabídka účastníka "Uran" v kole č. 181 byla potvrzena
31. 5. 2016, 16:15:44.097 +02	Účastníkovi "Uran" byla odeslána zpráva o potvrzení nabídky s předmětem "Potvrzení nabídky - Kolo č. 181"
31. 5. 2016, 16:15:48.289 +02	Účastník "Uran" otevřel zprávu s předmětem "Potvrzení nabídky - Kolo č. 181"

Datum a čas	Událost
31. 5. 2016, 16:18:08.557 +02	Nabídka účastníka "Mars" v kole č. 181 byla potvrzena
31. 5. 2016, 16:18:08.557 +02	Účastníkovi "Mars" byla odeslána zpráva o potvrzení nabídky s předmětem "Potvrzení nabídky - Kolo č. 181"
31. 5. 2016, 16:18:11.989 +02	Účastník "Mars" otevřel zprávu s předmětem "Potvrzení nabídky - Kolo č. 181"
31. 5. 2016, 16:18:26.482 +02	Nabídka účastníka "Neptun" v kole č. 181 byla potvrzena
31. 5. 2016, 16:18:26.482 +02	Účastníkovi "Neptun" byla odeslána zpráva o potvrzení nabídky s předmětem "Potvrzení nabídky - Kolo č. 181"
31. 5. 2016, 16:18:26.482 +02	Kolo č. 181 bylo ukončeno
31. 5. 2016, 16:18:31.118 +02	Účastník "Neptun" otevřel zprávu s předmětem "Potvrzení nabídky - Kolo č. 181"
31. 5. 2016, 16:21:59.799 +02	Vyhodnocení kola č. 181 bylo spuštěno
31. 5. 2016, 16:22:00.064 +02	Vyhodnocení kola č. 181 ukončeno
31. 5. 2016, 16:22:00.064 +02	Účastník "Uran" podal následující nabídku: Úspěšně jste podali následující nabídku: Nejvyšší nabídky z minulého kola: Blok Nabídka B-1 442 000 000 CZK Nejsou nové nabídky na žádný blok. Celková nabídka: 442 000 000 CZK NEPOUŽITA absence Eligibility: 20 Aktivita nabídky: 20 Pro toto kolo je minimální aktivita ve výši 100%. Body eligibility zůstanou pro další kolo na hodnotě 20.
31. 5. 2016, 16:22:00.064 +02	Účastník "Mars" podal následující nabídku: Úspěšně jste podali následující nabídku: Nejvyšší nabídky z minulého kola: Blok Nabídka C 227 700 000 CZK D-1 232 500 000 CZK Nejsou nové nabídky na žádný blok. Celková nabídka: 460 200 000 CZK NEPOUŽITA absence Eligibility: 30 Aktivita nabídky: 30 Pro toto kolo je minimální aktivita ve výši 100%. Body eligibility zůstanou pro další kolo na hodnotě 30.
31. 5. 2016, 16:22:00.064 +02	Účastník "Neptun" podal následující nabídku: Úspěšně jste podali následující nabídku: Nejvyšší nabídky z minulého kola: Blok Nabídka A-1 270 000 000 CZK A-2 262 500 000 CZK B-2 442 000 000 CZK D-2 237 150 000 CZK Nové nabídky v tomto kole: Blok Nabídka D-1 237 150 000 CZK Celková nabídka: 1 448 800 000 CZK NEPOUŽITA absence Eligibility: 60 Aktivita nabídky: 60 Pro toto kolo je minimální aktivita ve výši 100%. Body eligibility zůstanou pro další kolo na hodnotě 60.
31. 5. 2016, 16:22:08.918 +02	Účastník "Neptun" si vyžádal protokol "Protokol kola č. 181 (PDF)"
31. 5. 2016, 16:22:12.057 +02	Účastník "Uran" si vyžádal protokol "Protokol kola č. 181 (PDF)"
31. 5. 2016, 16:22:34.288 +02	Účastník "Mars" si vyžádal protokol "Protokol kola č. 181 (PDF)"
31. 5. 2016, 16:23:04.354 +02	Zpráva s předmětem "Ukončení 25. aukčního dne " byla zaslána všem účastníkům: "181. kolo bylo posledním aukčním kolem v dnešním dni. Aukce bude pokračovat zítra 1. 6. 2016 podle upraveného harmonogramu. 182. kolo začne v 9:00. "
31. 5. 2016, 16:23:09.358 +02	Účastník "Neptun" otevřel zprávu s předmětem "Ukončení 25. aukčního dne "
31. 5. 2016, 16:23:18.756 +02	Účastník "Uran" otevřel zprávu s předmětem "Ukončení 25. aukčního dne "
31. 5. 2016, 16:23:22.504 +02	Účastník "Mars" otevřel zprávu s předmětem "Ukončení 25. aukčního dne "
31. 5. 2016, 16:23:35.075 +02	Účastník "Neptun" se odpojil (login: neptun_01; IP: no connection)
31. 5. 2016, 16:23:55.970 +02	Účastník "Mars" se odpojil (login: mars_01; IP: no connection)
31. 5. 2016, 16:24:26.989 +02	Účastník "Mars" se přihlásil (login: mars_02; IP: 89.24.191.38:49277)

Datum a čas	Událost
31. 5. 2016, 16:24:33.201 +02	Účastník "Mars" si vyžádal protokol "Protocol of round 181 (PDF)"
31. 5. 2016, 16:24:47.308 +02	Účastník "Mars" si vyžádal protokol "Protocol of round 180 (PDF)"
31. 5. 2016, 16:24:55.800 +02	Účastník "Mars" si vyžádal protokol "Protocol of round 179 (PDF)"
31. 5. 2016, 16:25:05.984 +02	Účastník "Mars" si vyžádal protokol "Protocol of round 178 (PDF)"
31. 5. 2016, 16:25:19.805 +02	Účastník "Mars" si vyžádal protokol "Protocol of round 177 (PDF)"
31. 5. 2016, 16:25:29.172 +02	Účastník "Mars" si vyžádal protokol "Protocol of round 176 (PDF)"
31. 5. 2016, 16:25:39.200 +02	Účastník "Mars" si vyžádal protokol "Protocol of round 175 (PDF)"
31. 5. 2016, 16:25:49.245 +02	Účastník "Mars" si vyžádal protokol "Protocol of round 174 (PDF)"
31. 5. 2016, 16:26:52.658 +02	Účastník "Mars" se odpojil (login: mars_02; IP: no connection)
31. 5. 2016, 16:32:22.109 +02	Účastník "Uran" se odpojil před celkovým dokončením přihlášení (IP: no connection)
31. 5. 2016, 16:32:40.510 +02	Účastník "Uran" se odpojil (login: uran_01; IP: no connection)
31. 5. 2016, 16:33:26.203 +02	Účastník "Neptun" se odpojil před celkovým dokončením přihlášení (IP: no connection)
1. 6. 2016, 08:18:01.489 +02	Účastník "Mars" se přihlásil (login: mars_04; IP: 89.24.191.38:49178)
1. 6. 2016, 08:30:38.972 +02	Účastník "Uran" se přihlásil (login: uran_01; IP: 160.218.176.106:49319)
1. 6. 2016, 08:30:47.250 +02	Účastník "Uran" se odpojil (login: uran_01; IP: no connection)
1. 6. 2016, 08:32:52.425 +02	Účastník "Neptun" se přihlásil (login: neptun_01; IP: 80.188.20.200:49279)
1. 6. 2016, 08:38:31.561 +02	Účastník "Uran" se přihlásil (login: uran_01; IP: 217.77.161.17:18884)
1. 6. 2016, 09:00:00.001 +02	Kolo č. 182 bylo započato - čas ukončení: 01.06.2016 09:10:00 +02
1. 6. 2016, 09:01:06.290 +02	Nabídka účastníka "Uran" v kole č. 182 byla potvrzena
1. 6. 2016, 09:01:06.291 +02	Účastníkovi "Uran" byla odeslána zpráva o potvrzení nabídky s předmětem "Potvrzení nabídky - Kolo č. 182"
1. 6. 2016, 09:01:10.339 +02	Účastník "Uran" otevřel zprávu s předmětem "Potvrzení nabídky - Kolo č. 182"
1. 6. 2016, 09:01:33.814 +02	Nabídka účastníka "Neptun" v kole č. 182 byla potvrzena
1. 6. 2016, 09:01:33.815 +02	Účastníkovi "Neptun" byla odeslána zpráva o potvrzení nabídky s předmětem "Potvrzení nabídky - Kolo č. 182"
1. 6. 2016, 09:01:43.766 +02	Účastník "Neptun" otevřel zprávu s předmětem "Potvrzení nabídky - Kolo č. 182"
1. 6. 2016, 09:03:30.616 +02	Nabídka účastníka "Mars" v kole č. 182 byla potvrzena
1. 6. 2016, 09:03:30.617 +02	Účastníkovi "Mars" byla odeslána zpráva o potvrzení nabídky s předmětem "Potvrzení nabídky - Kolo č. 182"
1. 6. 2016, 09:03:30.617 +02	Kolo č. 182 bylo ukončeno
1. 6. 2016, 09:03:33.528 +02	Účastník "Mars" otevřel zprávu s předmětem "Potvrzení nabídky - Kolo č. 182"
1. 6. 2016, 09:07:00.239 +02	Vyhodnocení kola č. 182 bylo spuštěno
1. 6. 2016, 09:07:00.386 +02	Vyhodnocení kola č. 182 ukončeno
1. 6. 2016, 09:07:00.386 +02	Účastník "Uran" podal následující nabídku: Úspěšně jste podali následující nabídku: Nejvyšší nabídky z minulého kola: Blok Nabídka B-1 442 000 000 CZK Nejsou nové nabídky na žádný blok. Celková nabídka: 442 000 000 CZK NEPOUŽITA absence Eligibility: 20 Aktivita nabídky: 20 Pro toto kolo je minimální aktivita ve výši 100%. Body eligibility zůstanou pro další kolo na hodnotě 20.

Datum a čas	Událost
1. 6. 2016, 09:07:00.386 +02	Účastník "Neptun" podal následující nabídku: Úspěšně jste podali následující nabídku: Nejvyšší nabídky z minulého kola: Blok Nabídka A-1 270 000 000 CZK A-2 262 500 000 CZK B-2 442 000 000 CZK D-1 237 150 000 CZK D-2 237 150 000 CZK Nejsou nové nabídky na žádný blok. Celková nabídka: 1 448 800 000 CZK NEPOUŽITA absence Eligibility: 60 Aktivita nabídky: 60 Pro toto kolo je minimální aktivita ve výši 100%. Body eligibility zůstanou pro další kolo na hodnotě 60.
1. 6. 2016, 09:07:00.386 +02	Účastník "Mars" podal následující nabídku: Úspěšně jste podali následující nabídku: Nejvyšší nabídky z minulého kola: Blok Nabídka C 227 700 000 CZK Nové nabídky v tomto kole: Blok Nabídka D-1 241 800 000 CZK Celková nabídka: 469 500 000 CZK NEPOUŽITA absence Eligibility: 30 Aktivita nabídky: 30 Pro toto kolo je minimální aktivita ve výši 100%. Body eligibility zůstanou pro další kolo na hodnotě 30.
1. 6. 2016, 09:07:08.359 +02	Účastník "Uran" si vyžádal protokol "Protokol kola č. 182 (PDF)"
1. 6. 2016, 09:07:14.231 +02	Účastník "Neptun" si vyžádal protokol "Protokol kola č. 182 (PDF)"
1. 6. 2016, 09:07:32.080 +02	Účastník "Mars" si vyžádal protokol "Protokol kola č. 182 (PDF)"
1. 6. 2016, 09:35:00.001 +02	Kolo č. 183 bylo započato - čas ukončení: 01.06.2016 09:45:00 +02
1. 6. 2016, 09:36:05.877 +02	Nabídka účastníka "Neptun" v kole č. 183 byla potvrzena
1. 6. 2016, 09:36:05.878 +02	Účastníkovi "Neptun" byla odeslána zpráva o potvrzení nabídky s předmětem "Potvrzení nabídky - Kolo č. 183"
1. 6. 2016, 09:36:09.816 +02	Účastník "Neptun" otevřel zprávu s předmětem "Potvrzení nabídky - Kolo č. 183"
1. 6. 2016, 09:36:15.427 +02	Nabídka účastníka "Uran" v kole č. 183 byla potvrzena
1. 6. 2016, 09:36:15.427 +02	Účastníkovi "Uran" byla odeslána zpráva o potvrzení nabídky s předmětem "Potvrzení nabídky - Kolo č. 183"
1. 6. 2016, 09:36:23.102 +02	Účastník "Uran" otevřel zprávu s předmětem "Potvrzení nabídky - Kolo č. 183"
1. 6. 2016, 09:39:22.281 +02	Nabídka účastníka "Mars" v kole č. 183 byla potvrzena
1. 6. 2016, 09:39:22.281 +02	Účastníkovi "Mars" byla odeslána zpráva o potvrzení nabídky s předmětem "Potvrzení nabídky - Kolo č. 183"
1. 6. 2016, 09:39:22.281 +02	Kolo č. 183 bylo ukončeno
1. 6. 2016, 09:39:25.407 +02	Účastník "Mars" otevřel zprávu s předmětem "Potvrzení nabídky - Kolo č. 183"
1. 6. 2016, 09:41:59.706 +02	Vyhodnocení kola č. 183 bylo spuštěno
1. 6. 2016, 09:41:59.864 +02	Vyhodnocení kola č. 183 ukončeno
1. 6. 2016, 09:41:59.864 +02	Účastník "Neptun" podal následující nabídku: Úspěšně jste podali následující nabídku: Nejvyšší nabídky z minulého kola: Blok Nabídka A-1 270 000 000 CZK A-2 262 500 000 CZK B-2 442 000 000 CZK D-2 237 150 000 CZK Nové nabídky v tomto kole: Blok Nabídka D-1 246 450 000 CZK Celková nabídka: 1 458 100 000 CZK NEPOUŽITA absence Eligibility: 60 Aktivita nabídky: 60 Pro toto kolo je minimální aktivita ve výši 100%. Body eligibility zůstanou pro další kolo na hodnotě 60.
1. 6. 2016, 09:41:59.864 +02	Účastník "Uran" podal následující nabídku: Úspěšně jste podali následující nabídku: Nejvyšší nabídky z minulého kola: Blok Nabídka B-1 442 000 000 CZK Nejsou nové nabídky na žádný blok. Celková nabídka: 442 000 000 CZK NEPOUŽITA absence Eligibility: 20 Aktivita nabídky: 20 Pro toto kolo je minimální aktivita ve výši 100%. Body eligibility zůstanou pro další kolo na hodnotě 20.

Datum a čas	Událost
1. 6. 2016, 09:41:59.864 +02	Účastník "Mars" podal následující nabídku: Úspěšně jste podali následující nabídku: Nejvyšší nabídky z minulého kola: Blok Nabídka C-227 700 000 CZK D-1 241 800 000 CZK Nejsou nové nabídky na žádný blok. Celková nabídka: 469 500 000 CZK NEPOUŽITA absence Eligibilita: 30 Aktivita nabídky: 30 Pro toto kolo je minimální aktivita ve výši 100%. Body eligibility zůstanou pro další kolo na hodnotě 30.
1. 6. 2016, 09:42:10.955 +02	Účastník "Neptun" si vyžádal protokol "Protokol kola č. 183 (PDF)"
1. 6. 2016, 09:42:19.655 +02	Účastník "Uran" si vyžádal protokol "Protokol kola č. 183 (PDF)"
1. 6. 2016, 09:42:34.840 +02	Účastník "Mars" si vyžádal protokol "Protokol kola č. 183 (PDF)"
1. 6. 2016, 10:10:00.002 +02	Kolo č. 184 bylo započato - čas ukončení: 01.06.2016 10:20:00 +02
1. 6. 2016, 10:11:48.878 +02	Nabídka účastníka "Uran" v kole č. 184 byla potvrzena
1. 6. 2016, 10:11:48.879 +02	Účastníkovi "Uran" byla odeslána zpráva o potvrzení nabídky s předmětem "Potvrzení nabídky - Kolo č. 184"
1. 6. 2016, 10:11:57.762 +02	Účastník "Uran" otevřel zprávu s předmětem "Potvrzení nabídky - Kolo č. 184"
1. 6. 2016, 10:12:14.286 +02	Nabídka účastníka "Neptun" v kole č. 184 byla potvrzena
1. 6. 2016, 10:12:14.286 +02	Účastníkovi "Neptun" byla odeslána zpráva o potvrzení nabídky s předmětem "Potvrzení nabídky - Kolo č. 184"
1. 6. 2016, 10:12:18.610 +02	Účastník "Neptun" otevřel zprávu s předmětem "Potvrzení nabídky - Kolo č. 184"
1. 6. 2016, 10:13:38.301 +02	Nabídka účastníka "Mars" v kole č. 184 byla potvrzena
1. 6. 2016, 10:13:38.301 +02	Účastníkovi "Mars" byla odeslána zpráva o potvrzení nabídky s předmětem "Potvrzení nabídky - Kolo č. 184"
1. 6. 2016, 10:13:38.301 +02	Kolo č. 184 bylo ukončeno
1. 6. 2016, 10:13:40.804 +02	Účastník "Mars" otevřel zprávu s předmětem "Potvrzení nabídky - Kolo č. 184"
1. 6. 2016, 10:16:02.442 +02	Vyhodnocení kola č. 184 bylo spuštěno
1. 6. 2016, 10:16:02.705 +02	Vyhodnocení kola č. 184 ukončeno
1. 6. 2016, 10:16:02.705 +02	Účastník "Uran" podal následující nabídku: Úspěšně jste podali následující nabídku: Nejvyšší nabídky z minulého kola: Blok Nabídka B-1 442 000 000 CZK Nejsou nové nabídky na žádný blok. Celková nabídka: 442 000 000 CZK NEPOUŽITA absence Eligibilita: 20 Aktivita nabídky: 20 Pro toto kolo je minimální aktivita ve výši 100%. Body eligibility zůstanou pro další kolo na hodnotě 20.
1. 6. 2016, 10:16:02.705 +02	Účastník "Neptun" podal následující nabídku: Úspěšně jste podali následující nabídku: Nejvyšší nabídky z minulého kola: Blok Nabídka A-1 270 000 000 CZK A-2 262 500 000 CZK B-2 442 000 000 CZK D-1 246 450 000 CZK D-2 237 150 000 CZK Nejsou nové nabídky na žádný blok. Celková nabídka: 1 458 100 000 CZK NEPOUŽITA absence Eligibilita: 60 Aktivita nabídky: 60 Pro toto kolo je minimální aktivita ve výši 100%. Body eligibility zůstanou pro další kolo na hodnotě 60.
1. 6. 2016, 10:16:02.705 +02	Účastník "Mars" podal následující nabídku: Úspěšně jste podali následující nabídku: Nejvyšší nabídky z minulého kola: Blok Nabídka C-227 700 000 CZK Nové nabídky v tomto kole: Blok Nabídka D-2 241 800 000 CZK Celková nabídka: 469 500 000 CZK NEPOUŽITA absence Eligibilita: 30 Aktivita nabídky: 30 Pro toto kolo je minimální aktivita ve výši 100%. Body eligibility zůstanou pro další kolo na hodnotě 30.
1. 6. 2016, 10:16:14.095 +02	Účastník "Uran" si vyžádal protokol "Protokol kola č. 184 (PDF)"

Datum a čas	Událost
1. 6. 2016, 10:16:44.800 +02	Účastník "Mars" si vyžádal protokol "Protokol kola č. 184 (PDF)"
1. 6. 2016, 10:21:28.362 +02	Účastník "Neptun" si vyžádal protokol "Protokol kola č. 184 (PDF)"
1. 6. 2016, 10:45:00.001 +02	Kolo č. 185 bylo započato - čas ukončení: 01.06.2016 10:55:00 +02
1. 6. 2016, 10:46:06.934 +02	Nabídka účastníka "Uran" v kole č. 185 byla potvrzena
1. 6. 2016, 10:46:06.935 +02	Účastníkovi "Uran" byla odeslána zpráva o potvrzení nabídky s předmětem "Potvrzení nabídky - Kolo č. 185"
1. 6. 2016, 10:46:12.193 +02	Účastník "Uran" otevřel zprávu s předmětem "Potvrzení nabídky - Kolo č. 185"
1. 6. 2016, 10:47:35.854 +02	Nabídka účastníka "Neptun" v kole č. 185 byla potvrzena
1. 6. 2016, 10:47:35.854 +02	Účastníkovi "Neptun" byla odeslána zpráva o potvrzení nabídky s předmětem "Potvrzení nabídky - Kolo č. 185"
1. 6. 2016, 10:47:40.518 +02	Účastník "Neptun" otevřel zprávu s předmětem "Potvrzení nabídky - Kolo č. 185"
1. 6. 2016, 10:48:15.625 +02	Nabídka účastníka "Mars" v kole č. 185 byla potvrzena
1. 6. 2016, 10:48:15.625 +02	Účastníkovi "Mars" byla odeslána zpráva o potvrzení nabídky s předmětem "Potvrzení nabídky - Kolo č. 185"
1. 6. 2016, 10:48:15.625 +02	Kolo č. 185 bylo ukončeno
1. 6. 2016, 10:48:18.329 +02	Účastník "Mars" otevřel zprávu s předmětem "Potvrzení nabídky - Kolo č. 185"
1. 6. 2016, 10:51:00.929 +02	Výhodnocení kola č. 185 bylo spuštěno
1. 6. 2016, 10:51:01.094 +02	Výhodnocení kola č. 185 ukončeno
1. 6. 2016, 10:51:01.094 +02	Účastník "Uran" podal následující nabídku: Úspěšně jste podali následující nabídku: Nejvyšší nabídky z minulého kola: Blok Nabídka B-1 442 000 000 CZK Nejsou nové nabídky na žádný blok. Celková nabídka: 442 000 000 CZK NEPOUŽITA absence Eligibility: 20 Aktivita nabídky: 20 Pro toto kolo je minimální aktivita ve výši 100%. Body eligibility zůstanou pro další kolo na hodnotě 20.
1. 6. 2016, 10:51:01.094 +02	Účastník "Neptun" podal následující nabídku: Úspěšně jste podali následující nabídku: Nejvyšší nabídky z minulého kola: Blok Nabídka A-1 270 000 000 CZK A-2 262 500 000 CZK B-2 442 000 000 CZK D-1 246 450 000 CZK Nové nabídky v tomto kole: Blok Nabídka D-2 246 450 000 CZK Celková nabídka: 1 467 400 000 CZK NEPOUŽITA absence Eligibility: 60 Aktivita nabídky: 60 Pro toto kolo je minimální aktivita ve výši 100%. Body eligibility zůstanou pro další kolo na hodnotě 60.
1. 6. 2016, 10:51:01.094 +02	Účastník "Mars" podal následující nabídku: Úspěšně jste podali následující nabídku: Nejvyšší nabídky z minulého kola: Blok Nabídka C 227 700 000 CZK D-2 241 800 000 CZK Nejsou nové nabídky na žádný blok. Celková nabídka: 469 500 000 CZK NEPOUŽITA absence Eligibility: 30 Aktivita nabídky: 30 Pro toto kolo je minimální aktivita ve výši 100%. Body eligibility zůstanou pro další kolo na hodnotě 30.
1. 6. 2016, 10:51:11.006 +02	Účastník "Neptun" si vyžádal protokol "Protokol kola č. 185 (PDF)"
1. 6. 2016, 10:51:11.878 +02	Účastník "Uran" si vyžádal protokol "Protokol kola č. 185 (PDF)"
1. 6. 2016, 10:51:33.925 +02	Účastník "Mars" si vyžádal protokol "Protokol kola č. 185 (PDF)"
1. 6. 2016, 11:20:00.001 +02	Kolo č. 186 bylo započato - čas ukončení: 01.06.2016 11:30:00 +02
1. 6. 2016, 11:20:41.617 +02	Nabídka účastníka "Neptun" v kole č. 186 byla potvrzena
1. 6. 2016, 11:20:41.617 +02	Účastníkovi "Neptun" byla odeslána zpráva o potvrzení nabídky s předmětem "Potvrzení nabídky - Kolo č. 186"

Datum a čas	Událost
1. 6. 2016, 11:20:44.956 +02	Účastník "Neptun" otevřel zprávu s předmětem "Potvrzení nabídky - Kolo č. 186"
1. 6. 2016, 11:20:51.119 +02	Nabídka účastníka "Uran" v kole č. 186 byla potvrzena
1. 6. 2016, 11:20:51.119 +02	Účastníkovi "Uran" byla odeslána zpráva o potvrzení nabídky s předmětem "Potvrzení nabídky - Kolo č. 186"
1. 6. 2016, 11:20:56.504 +02	Účastník "Uran" otevřel zprávu s předmětem "Potvrzení nabídky - Kolo č. 186"
1. 6. 2016, 11:24:31.444 +02	Nabídka účastníka "Mars" v kole č. 186 byla potvrzena
1. 6. 2016, 11:24:31.445 +02	Účastníkovi "Mars" byla odeslána zpráva o potvrzení nabídky s předmětem "Potvrzení nabídky - Kolo č. 186"
1. 6. 2016, 11:24:31.445 +02	Kolo č. 186 bylo ukončeno
1. 6. 2016, 11:24:33.721 +02	Účastník "Mars" otevřel zprávu s předmětem "Potvrzení nabídky - Kolo č. 186"
1. 6. 2016, 11:27:03.733 +02	Vyhodnocení kola č. 186 bylo spuštěno
1. 6. 2016, 11:27:03.922 +02	Vyhodnocení kola č. 186 ukončeno
1. 6. 2016, 11:27:03.922 +02	Účastník "Neptun" podal následující nabídku: Úspěšně jste podali následující nabídku: Nejvyšší nabídky z minulého kola: Blok Nabídka A-1 270 000 000 CZK A-2 262 500 000 CZK B-2 442 000 000 CZK D-1 246 450 000 CZK D-2 246 450 000 CZK Nejsou nové nabídky na žádný blok. Celková nabídka: 1 467 400 000 CZK NEPOUŽITA absence Eligibilita: 60 Aktivita nabídky: 60 Pro toto kolo je minimální aktivita ve výši 100%. Body eligibility zůstanou pro další kolo na hodnotě 60.
1. 6. 2016, 11:27:03.922 +02	Účastník "Uran" podal následující nabídku: Úspěšně jste podali následující nabídku: Nejvyšší nabídky z minulého kola: Blok Nabídka B-1 442 000 000 CZK Nejsou nové nabídky na žádný blok. Celková nabídka: 442 000 000 CZK NEPOUŽITA absence Eligibilita: 20 Aktivita nabídky: 20 Pro toto kolo je minimální aktivita ve výši 100%. Body eligibility zůstanou pro další kolo na hodnotě 20.
1. 6. 2016, 11:27:03.922 +02	Účastník "Mars" podal následující nabídku: Úspěšně jste podali následující nabídku: Nejvyšší nabídky z minulého kola: Blok Nabídka C 227 700 000 CZK Nové nabídky v tomto kole: Blok Nabídka D-1 251 100 000 CZK Celková nabídka: 478 800 000 CZK NEPOUŽITA absence Eligibilita: 30 Aktivita nabídky: 30 Pro toto kolo je minimální aktivita ve výši 100%. Body eligibility zůstanou pro další kolo na hodnotě 30.
1. 6. 2016, 11:27:11.582 +02	Účastník "Uran" si vyžádal protokol "Protokol kola č. 186 (PDF)"
1. 6. 2016, 11:27:16.150 +02	Účastník "Neptun" si vyžádal protokol "Protokol kola č. 186 (PDF)"
1. 6. 2016, 11:27:39.612 +02	Účastník "Mars" si vyžádal protokol "Protokol kola č. 186 (PDF)"
1. 6. 2016, 11:30:32.411 +02	Účastník "Uran" se odpojil před celkovým dokončením přihlášení (IP: no connection)
1. 6. 2016, 11:30:45.647 +02	Účastník "Uran" se odpojil (login: uran_01; IP: no connection)
1. 6. 2016, 11:31:40.187 +02	Účastník "Uran" se přihlásil (login: uran_01; IP: 217.77.161.17:21165)
1. 6. 2016, 11:55:00.001 +02	Kolo č. 187 bylo započato - čas ukončení: 01.06.2016 12:05:00 +02
1. 6. 2016, 11:55:40.401 +02	Nabídka účastníka "Uran" v kole č. 187 byla potvrzena
1. 6. 2016, 11:55:40.402 +02	Účastníkovi "Uran" byla odeslána zpráva o potvrzení nabídky s předmětem "Potvrzení nabídky - Kolo č. 187"
1. 6. 2016, 11:55:44.013 +02	Účastník "Uran" otevřel zprávu s předmětem "Potvrzení nabídky - Kolo č. 187"
1. 6. 2016, 11:56:01.842 +02	Nabídka účastníka "Neptun" v kole č. 187 byla potvrzena

Datum a čas	Událost
1. 6. 2016, 11:56:01.843 +02	Účastníkovi "Neptun" byla odeslána zpráva o potvrzení nabídky s předmětem "Potvrzení nabídky - Kolo č. 187"
1. 6. 2016, 11:56:05.776 +02	Účastník "Neptun" otevřel zprávu s předmětem "Potvrzení nabídky - Kolo č. 187"
1. 6. 2016, 11:58:36.216 +02	Nabídka účastníka "Mars" v kole č. 187 byla potvrzena
1. 6. 2016, 11:58:36.217 +02	Účastníkovi "Mars" byla odeslána zpráva o potvrzení nabídky s předmětem "Potvrzení nabídky - Kolo č. 187"
1. 6. 2016, 11:58:36.217 +02	Kolo č. 187 bylo ukončeno
1. 6. 2016, 11:58:38.172 +02	Účastník "Mars" otevřel zprávu s předmětem "Potvrzení nabídky - Kolo č. 187"
1. 6. 2016, 12:01:00.109 +02	Vyhodnocení kola č. 187 bylo spuštěno
1. 6. 2016, 12:01:00.300 +02	Vyhodnocení kola č. 187 ukončeno
1. 6. 2016, 12:01:00.300 +02	Účastník "Uran" podal následující nabídku: Úspěšně jste podali následující nabídku: Nejvyšší nabídky z minulého kola: Blok Nabídka B-1 442 000 000 CZK Nejsou nové nabídky na žádný blok. Celková nabídka: 442 000 000 CZK NEPOUŽITA absence Eligibility: 20 Pro toto kolo je minimální aktivita ve výši 100%.
1. 6. 2016, 12:01:00.300 +02	Body eligibility zůstanou pro další kolo na hodnotě 20.
1. 6. 2016, 12:01:00.300 +02	Účastník "Neptun" podal následující nabídku: Úspěšně jste podali následující nabídku: Nejvyšší nabídky z minulého kola: Blok Nabídka A-1 270 000 000 CZK A-2 262 500 000 CZK B-2 442 000 000 CZK D-2 246 450 000 CZK Nové nabídky v tomto kole: Blok Nabídka D-1 255 750 000 CZK Celková nabídka: 1 476 700 000 CZK NEPOUŽITA absence Eligibility: 60 Aktivita nabídky: 60 Pro toto kolo je minimální aktivita ve výši 100%. Body eligibility zůstanou pro další kolo na hodnotě 60.
1. 6. 2016, 12:01:00.300 +02	Účastník "Mars" podal následující nabídku: Úspěšně jste podali následující nabídku: Nejvyšší nabídky z minulého kola: Blok Nabídka C 227 700 000 CZK D-1 251 100 000 CZK Nejsou nové nabídky na žádný blok. Celková nabídka: 478 800 000 CZK NEPOUŽITA absence Eligibility: 30 Aktivita nabídky: 30 Pro toto kolo je minimální aktivita ve výši 100%. Body eligibility zůstanou pro další kolo na hodnotě 30.
1. 6. 2016, 12:01:08.357 +02	Účastník "Uran" si vyžádal protokol "Protokol kola č. 187 (PDF)"
1. 6. 2016, 12:01:11.918 +02	Účastník "Neptun" si vyžádal protokol "Protokol kola č. 187 (PDF)"
1. 6. 2016, 12:01:32.417 +02	Účastník "Mars" si vyžádal protokol "Protokol kola č. 187 (PDF)"
1. 6. 2016, 13:30:00.004 +02	Kolo č. 188 bylo započato - čas ukončení: 01.06.2016 13:40:00 +02
1. 6. 2016, 13:30:21.546 +02	Nabídka účastníka "Neptun" v kole č. 188 byla potvrzena
1. 6. 2016, 13:30:21.546 +02	Účastníkovi "Neptun" byla odeslána zpráva o potvrzení nabídky s předmětem "Potvrzení nabídky - Kolo č. 188"
1. 6. 2016, 13:30:25.078 +02	Účastník "Neptun" otevřel zprávu s předmětem "Potvrzení nabídky - Kolo č. 188"
1. 6. 2016, 13:30:53.001 +02	Nabídka účastníka "Uran" v kole č. 188 byla potvrzena
1. 6. 2016, 13:30:53.001 +02	Účastníkovi "Uran" byla odeslána zpráva o potvrzení nabídky s předmětem "Potvrzení nabídky - Kolo č. 188"
1. 6. 2016, 13:30:55.728 +02	Účastník "Uran" otevřel zprávu s předmětem "Potvrzení nabídky - Kolo č. 188"
1. 6. 2016, 13:38:18.404 +02	Nabídka účastníka "Mars" v kole č. 188 byla potvrzena
1. 6. 2016, 13:38:18.405 +02	Účastníkovi "Mars" byla odeslána zpráva o potvrzení nabídky s předmětem "Potvrzení nabídky - Kolo č. 188"
1. 6. 2016, 13:38:18.405 +02	Kolo č. 188 bylo ukončeno

Datum a čas	Událost
1. 6. 2016, 13:38:21.032 +02	Účastník "Mars" otevřel zprávu s předmětem "Potvrzení nabídky - Kolo č. 188"
1. 6. 2016, 13:41:00.639 +02	Vyhodnocení kola č. 188 bylo spuštěno
1. 6. 2016, 13:41:00.815 +02	Vyhodnocení kola č. 188 ukončeno
1. 6. 2016, 13:41:00.815 +02	Účastník "Neptun" podal následující nabídku: Úspěšně jste podali následující nabídku: Nejvyšší nabídky z minulého kola: Blok Nabídka A-1 270 000 000 CZK A-2 262 500 000 CZK B-2 442 000 000 CZK D-1 255 750 000 CZK D-2 246 450 000 CZK Nejsou nové nabídky na žádný blok. Celková nabídka: 1 476 700 000 CZK NEPOUŽITA absence Eligibility: 60 Aktivita nabídky: 60 Pro toto kolo je minimální aktivita ve výši 100%. Body eligibility zůstanou pro další kolo na hodnotě 60.
1. 6. 2016, 13:41:00.815 +02	Účastník "Uran" podal následující nabídku: Úspěšně jste podali následující nabídku: Nejvyšší nabídky z minulého kola: Blok Nabídka B-1 442 000 000 CZK Nejsou nové nabídky na žádný blok. Celková nabídka: 442 000 000 CZK NEPOUŽITA absence Eligibility: 20 Aktivita nabídky: 20 Pro toto kolo je minimální aktivita ve výši 100%. Body eligibility zůstanou pro další kolo na hodnotě 20.
1. 6. 2016, 13:41:00.815 +02	Účastník "Mars" podal následující nabídku: Úspěšně jste podali následující nabídku: Nejvyšší nabídky z minulého kola: Blok Nabídka C 227 700 000 CZK Nové nabídky v tomto kole: Blok Nabídka D-2 251 100 000 CZK Celková nabídka: 478 800 000 CZK NEPOUŽITA absence Eligibility: 30 Aktivita nabídky: 30 Pro toto kolo je minimální aktivita ve výši 100%. Body eligibility zůstanou pro další kolo na hodnotě 30.
1. 6. 2016, 13:41:20.946 +02	Účastník "Uran" si vyžádal protokol "Protokol kola č. 188 (PDF)"
1. 6. 2016, 13:41:23.774 +02	Účastník "Neptun" si vyžádal protokol "Protokol kola č. 188 (PDF)"
1. 6. 2016, 13:41:29.600 +02	Účastník "Mars" si vyžádal protokol "Protokol kola č. 188 (PDF)"
1. 6. 2016, 14:05:00.001 +02	Kolo č. 189 bylo započato - čas ukončení: 01.06.2016 14:15:00 +02
1. 6. 2016, 14:05:26.982 +02	Nabídka účastníka "Neptun" v kole č. 189 byla potvrzena
1. 6. 2016, 14:05:26.982 +02	Účastníkovi "Neptun" byla odeslána zpráva o potvrzení nabídky s předmětem "Potvrzení nabídky - Kolo č. 189"
1. 6. 2016, 14:05:31.206 +02	Účastník "Neptun" otevřel zprávu s předmětem "Potvrzení nabídky - Kolo č. 189"
1. 6. 2016, 14:06:11.425 +02	Nabídka účastníka "Uran" v kole č. 189 byla potvrzena
1. 6. 2016, 14:06:11.426 +02	Účastníkovi "Uran" byla odeslána zpráva o potvrzení nabídky s předmětem "Potvrzení nabídky - Kolo č. 189"
1. 6. 2016, 14:06:15.465 +02	Účastník "Uran" otevřel zprávu s předmětem "Potvrzení nabídky - Kolo č. 189"
1. 6. 2016, 14:08:20.779 +02	Nabídka účastníka "Mars" v kole č. 189 byla potvrzena
1. 6. 2016, 14:08:20.779 +02	Účastníkovi "Mars" byla odeslána zpráva o potvrzení nabídky s předmětem "Potvrzení nabídky - Kolo č. 189"
1. 6. 2016, 14:08:20.779 +02	Kolo č. 189 bylo ukončeno
1. 6. 2016, 14:08:24.468 +02	Účastník "Mars" otevřel zprávu s předmětem "Potvrzení nabídky - Kolo č. 189"
1. 6. 2016, 14:11:00.047 +02	Vyhodnocení kola č. 189 bylo spuštěno
1. 6. 2016, 14:11:00.210 +02	Vyhodnocení kola č. 189 ukončeno
1. 6. 2016, 14:11:00.210 +02	Účastník "Neptun" podal následující nabídku: Úspěšně jste podali následující nabídku: Nejvyšší nabídky z minulého kola: Blok Nabídka A-1 270 000 000 CZK A-2 262 500 000 CZK B-2 442 000 000 CZK D-1 255 750 000

Datum a čas	Událost
	CZK Nové nabídky v tomto kole: Blok Nabídka D-2 255 750 000 CZK Celková nabídka: 1 486 000 000 CZK NEPOUŽITA absence Eligibilita: 60 Aktivita nabídky: 60 Pro toto kolo je minimální aktivita ve výši 100%. Body eligibility zůstanou pro další kolo na hodnotě 60.
1. 6. 2016, 14:11:00.210 +02	Účastník "Uran" podal následující nabídku: Úspěšně jste podali následující nabídku: Nejvyšší nabídky z minulého kola: Blok Nabídka B-1 442 000 000 CZK Nejsou nové nabídky na žádný blok. Celková nabídka: 442 000 000 CZK NEPOUŽITA absence Eligibilita: 20 Aktivita nabídky: 20 Pro toto kolo je minimální aktivita ve výši 100%. Body eligibility zůstanou pro další kolo na hodnotě 20.
1. 6. 2016, 14:11:00.210 +02	Účastník "Mars" podal následující nabídku: Úspěšně jste podali následující nabídku: Nejvyšší nabídky z minulého kola: Blok Nabídka C 227 700 000 CZK D-2 251 100 000 CZK Nejsou nové nabídky na žádný blok. Celková nabídka: 478 800 000 CZK NEPOUŽITA absence Eligibilita: 30 Aktivita nabídky: 30 Pro toto kolo je minimální aktivita ve výši 100%. Body eligibility zůstanou pro další kolo na hodnotě 30.
1. 6. 2016, 14:11:10.784 +02	Účastník "Mars" si vyžádal protokol "Protokol kola č. 189 (PDF)"
1. 6. 2016, 14:11:14.742 +02	Účastník "Neptun" si vyžádal protokol "Protokol kola č. 189 (PDF)"
1. 6. 2016, 14:11:28.781 +02	Účastník "Uran" si vyžádal protokol "Protokol kola č. 189 (PDF)"
1. 6. 2016, 14:40:00.001 +02	Kolo č. 190 bylo započato - čas ukončení: 01.06.2016 14:50:00 +02
1. 6. 2016, 14:40:49.253 +02	Nabídka účastníka "Uran" v kole č. 190 byla potvrzena
1. 6. 2016, 14:40:49.254 +02	Účastníkovi "Uran" byla odeslána zpráva o potvrzení nabídky s předmětem "Potvrzení nabídky - Kolo č. 190"
1. 6. 2016, 14:40:53.793 +02	Účastník "Uran" otevřel zprávu s předmětem "Potvrzení nabídky - Kolo č. 190"
1. 6. 2016, 14:42:26.835 +02	Nabídka účastníka "Neptun" v kole č. 190 byla potvrzena
1. 6. 2016, 14:42:26.835 +02	Účastníkovi "Neptun" byla odeslána zpráva o potvrzení nabídky s předmětem "Potvrzení nabídky - Kolo č. 190"
1. 6. 2016, 14:42:31.903 +02	Účastník "Neptun" otevřel zprávu s předmětem "Potvrzení nabídky - Kolo č. 190"
1. 6. 2016, 14:42:57.409 +02	Nabídka účastníka "Mars" v kole č. 190 byla potvrzena
1. 6. 2016, 14:42:57.409 +02	Účastníkovi "Mars" byla odeslána zpráva o potvrzení nabídky s předmětem "Potvrzení nabídky - Kolo č. 190"
1. 6. 2016, 14:42:57.409 +02	Kolo č. 190 bylo ukončeno
1. 6. 2016, 14:43:00.248 +02	Účastník "Mars" otevřel zprávu s předmětem "Potvrzení nabídky - Kolo č. 190"
1. 6. 2016, 14:46:00.338 +02	Vyhodnocení kola č. 190 bylo spuštěno
1. 6. 2016, 14:46:00.509 +02	Vyhodnocení kola č. 190 ukončeno
1. 6. 2016, 14:46:00.509 +02	Účastník "Uran" podal následující nabídku: Úspěšně jste podali následující nabídku: Nejvyšší nabídky z minulého kola: Blok Nabídka B-1 442 000 000 CZK Nejsou nové nabídky na žádný blok. Celková nabídka: 442 000 000 CZK NEPOUŽITA absence Eligibilita: 20 Aktivita nabídky: 20 Pro toto kolo je minimální aktivita ve výši 100%. Body eligibility zůstanou pro další kolo na hodnotě 20.
1. 6. 2016, 14:46:00.509 +02	Účastník "Neptun" podal následující nabídku: Úspěšně jste podali následující nabídku: Nejvyšší nabídky z minulého kola: Blok Nabídka A-1 270 000 000 CZK A-2 262 500 000

Datum a čas	Událost
	CZK B-2 442 000 000 CZK D-1 255 750 000 CZK D-2 255 750 000 CZK Nejsou nové nabídky na žádný blok. Celková nabídka: 1 486 000 000 CZK NEPOUŽITA absence Eligibility: 60 Aktivita nabídky: 60 Pro toto kolo je minimální aktivita ve výši 100%. Body eligibility zůstanou pro další kolo na hodnotě 60.
1. 6. 2016, 14:46:00.509 +02	Účastník "Mars" podal následující nabídku: Úspěšně jste podali následující nabídku: Nejvyšší nabídky z minulého kola: Blok Nabídka C 227 700 000 CZK Nové nabídky v tomto kole: Blok Nabídka D-2 260 400 000 CZK Celková nabídka: 488 100 000 CZK NEPOUŽITA absence Eligibility: 30 Aktivita nabídky: 30 Pro toto kolo je minimální aktivita ve výši 100%. Body eligibility zůstanou pro další kolo na hodnotě 30.
1. 6. 2016, 14:46:13.118 +02	Účastník "Neptun" si vyžádal protokol "Protokol kola č. 190 (PDF)"
1. 6. 2016, 14:46:13.668 +02	Účastník "Uran" si vyžádal protokol "Protokol kola č. 190 (PDF)"
1. 6. 2016, 14:46:29.432 +02	Účastník "Mars" si vyžádal protokol "Protokol kola č. 190 (PDF)"
1. 6. 2016, 15:15:00.001 +02	Kolo č. 191 bylo započato - čas ukončení: 01.06.2016 15:25:00 +02
1. 6. 2016, 15:15:29.689 +02	Nabídka účastníka "Uran" v kole č. 191 byla potvrzena
1. 6. 2016, 15:15:29.689 +02	Účastníkovi "Uran" byla odeslána zpráva o potvrzení nabídky s předmětem "Potvrzení nabídky - Kolo č. 191"
1. 6. 2016, 15:15:32.974 +02	Účastník "Uran" otevřel zprávu s předmětem "Potvrzení nabídky - Kolo č. 191"
1. 6. 2016, 15:19:13.296 +02	Nabídka účastníka "Mars" v kole č. 191 byla potvrzena
1. 6. 2016, 15:19:13.297 +02	Účastníkovi "Mars" byla odeslána zpráva o potvrzení nabídky s předmětem "Potvrzení nabídky - Kolo č. 191"
1. 6. 2016, 15:19:16.312 +02	Účastník "Mars" otevřel zprávu s předmětem "Potvrzení nabídky - Kolo č. 191"
1. 6. 2016, 15:20:17.338 +02	Nabídka účastníka "Neptun" v kole č. 191 byla potvrzena
1. 6. 2016, 15:20:17.338 +02	Účastníkovi "Neptun" byla odeslána zpráva o potvrzení nabídky s předmětem "Potvrzení nabídky - Kolo č. 191"
1. 6. 2016, 15:20:17.338 +02	Kolo č. 191 bylo ukončeno
1. 6. 2016, 15:20:20.988 +02	Účastník "Neptun" otevřel zprávu s předmětem "Potvrzení nabídky - Kolo č. 191"
1. 6. 2016, 15:22:59.148 +02	Vyhodnocení kola č. 191 bylo spuštěno
1. 6. 2016, 15:22:59.405 +02	Vyhodnocení kola č. 191 ukončeno
1. 6. 2016, 15:22:59.405 +02	Účastník "Uran" podal následující nabídku: Úspěšně jste podali následující nabídku: Nejvyšší nabídky z minulého kola: Blok Nabídka B-1 442 000 000 CZK Nejsou nové nabídky na žádný blok. Celková nabídka: 442 000 000 CZK NEPOUŽITA absence Eligibility: 20 Aktivita nabídky: 20 Pro toto kolo je minimální aktivita ve výši 100%. Body eligibility zůstanou pro další kolo na hodnotě 20.
1. 6. 2016, 15:22:59.405 +02	Účastník "Mars" podal následující nabídku: Úspěšně jste podali následující nabídku: Nejvyšší nabídky z minulého kola: Blok Nabídka C 227 700 000 CZK D-2 260 400 000 CZK Nejsou nové nabídky na žádný blok. Celková nabídka: 488 100 000 CZK NEPOUŽITA absence Eligibility: 30 Aktivita nabídky: 30 Pro toto kolo je minimální aktivita ve výši 100%. Body eligibility zůstanou pro další kolo na hodnotě 30.
1. 6. 2016, 15:22:59.405 +02	Účastník "Neptun" podal následující nabídku: Úspěšně jste podali následující nabídku: Nejvyšší nabídky z minulého kola: Blok Nabídka A-1 270 000 000 CZK A-2 262 500 000 CZK B-2 442 000 000 CZK D-1 255 750 000 CZK Nové nabídky v tomto kole: Blok Nabídka D-2 265 050 000 CZK Celková nabídka: 1 495 300 000 CZK

Datum a čas	Událost
	NEPOUŽITA absence Eligibilita: 60 Aktivita nabídky: 60 Pro toto kolo je minimální aktivita ve výši 100%. Body eligibility zůstanou pro další kolo na hodnotě 60.
1. 6. 2016, 15:23:09.942 +02	Účastník "Neptun" si vyžádal protokol "Protokol kola č. 191 (PDF)"
1. 6. 2016, 15:23:48.248 +02	Účastník "Mars" si vyžádal protokol "Protokol kola č. 191 (PDF)"
1. 6. 2016, 15:23:55.436 +02	Účastník "Uran" si vyžádal protokol "Protokol kola č. 191 (PDF)"
1. 6. 2016, 15:50:00.001 +02	Kolo č. 192 bylo započato - čas ukončení: 01.06.2016 16:00:00 +02
1. 6. 2016, 15:50:36.742 +02	Nabídka účastníka "Neptun" v kole č. 192 byla potvrzena
1. 6. 2016, 15:50:36.742 +02	Účastníkovi "Neptun" byla odeslána zpráva o potvrzení nabídky s předmětem "Potvrzení nabídky - Kolo č. 192"
1. 6. 2016, 15:50:44.293 +02	Nabídka účastníka "Uran" v kole č. 192 byla potvrzena
1. 6. 2016, 15:50:44.293 +02	Účastníkovi "Uran" byla odeslána zpráva o potvrzení nabídky s předmětem "Potvrzení nabídky - Kolo č. 192"
1. 6. 2016, 15:50:44.678 +02	Účastník "Neptun" otevřel zprávu s předmětem "Potvrzení nabídky - Kolo č. 192"
1. 6. 2016, 15:50:48.708 +02	Účastník "Uran" otevřel zprávu s předmětem "Potvrzení nabídky - Kolo č. 192"
1. 6. 2016, 15:56:22.241 +02	Nabídka účastníka "Mars" v kole č. 192 byla potvrzena
1. 6. 2016, 15:56:22.241 +02	Účastníkovi "Mars" byla odeslána zpráva o potvrzení nabídky s předmětem "Potvrzení nabídky - Kolo č. 192"
1. 6. 2016, 15:56:22.241 +02	Kolo č. 192 bylo ukončeno
1. 6. 2016, 15:56:25.032 +02	Účastník "Mars" otevřel zprávu s předmětem "Potvrzení nabídky - Kolo č. 192"
1. 6. 2016, 15:59:01.382 +02	Vyhodnocení kola č. 192 bylo spuštěno
1. 6. 2016, 15:59:01.613 +02	Vyhodnocení kola č. 192 ukončeno
1. 6. 2016, 15:59:01.613 +02	Účastník "Neptun" podal následující nabídku: Úspěšně jste podali následující nabídku: Nejvyšší nabídky z minulého kola: Blok Nabídka A-1 270 000 000 CZK A-2 262 500 000 CZK B-2 442 000 000 CZK D-1 255 750 000 CZK D-2 265 050 000 CZK Nejsou nové nabídky na žádný blok. Celková nabídka: 1 495 300 000 CZK NEPOUŽITA absence Eligibilita: 60 Aktivita nabídky: 60 Pro toto kolo je minimální aktivita ve výši 100%. Body eligibility zůstanou pro další kolo na hodnotě 60.
1. 6. 2016, 15:59:01.613 +02	Účastník "Uran" podal následující nabídku: Úspěšně jste podali následující nabídku: Nejvyšší nabídky z minulého kola: Blok Nabídka B-1 442 000 000 CZK Nejsou nové nabídky na žádný blok. Celková nabídka: 442 000 000 CZK NEPOUŽITA absence Eligibilita: 20 Aktivita nabídky: 20 Pro toto kolo je minimální aktivita ve výši 100%. Body eligibility zůstanou pro další kolo na hodnotě 20.
1. 6. 2016, 15:59:01.613 +02	Účastník "Mars" podal následující nabídku: Úspěšně jste podali následující nabídku: Nejvyšší nabídky z minulého kola: Blok Nabídka C 227 700 000 CZK Nové nabídky v tomto kole: Blok Nabídka D-1 260 400 000 CZK Celková nabídka: 488 100 000 CZK NEPOUŽITA absence Eligibilita: 30 Aktivita nabídky: 30 Pro toto kolo je minimální aktivita ve výši 100%. Body eligibility zůstanou pro další kolo na hodnotě 30.
1. 6. 2016, 15:59:11.970 +02	Účastník "Neptun" si vyžádal protokol "Protokol kola č. 192 (PDF)"
1. 6. 2016, 15:59:18.597 +02	Účastník "Uran" si vyžádal protokol "Protokol kola č. 192 (PDF)"
1. 6. 2016, 16:00:54.488 +02	Účastník "Mars" si vyžádal protokol "Protokol kola č. 192 (PDF)"

Datum a čas	Událost
1. 6. 2016, 16:25:00.001 +02	Kolo č. 193 bylo započato - čas ukončení: 01.06.2016 16:35:00 +02
1. 6. 2016, 16:25:58.566 +02	Nabídka účastníka "Neptun" v kole č. 193 byla potvrzena
1. 6. 2016, 16:25:58.566 +02	Účastníkovi "Neptun" byla odeslána zpráva o potvrzení nabídky s předmětem "Potvrzení nabídky - Kolo č. 193"
1. 6. 2016, 16:26:34.782 +02	Nabídka účastníka "Uran" v kole č. 193 byla potvrzena
1. 6. 2016, 16:26:34.782 +02	Účastníkovi "Uran" byla odeslána zpráva o potvrzení nabídky s předmětem "Potvrzení nabídky - Kolo č. 193"
1. 6. 2016, 16:26:37.656 +02	Účastník "Uran" otevřel zprávu s předmětem "Potvrzení nabídky - Kolo č. 193"
1. 6. 2016, 16:29:24.312 +02	Nabídka účastníka "Mars" v kole č. 193 byla potvrzena
1. 6. 2016, 16:29:24.313 +02	Účastníkovi "Mars" byla odeslána zpráva o potvrzení nabídky s předmětem "Potvrzení nabídky - Kolo č. 193"
1. 6. 2016, 16:29:24.313 +02	Kolo č. 193 bylo ukončeno
1. 6. 2016, 16:29:27.299 +02	Účastník "Mars" otevřel zprávu s předmětem "Potvrzení nabídky - Kolo č. 193"
1. 6. 2016, 16:30:35.002 +02	Účastník "Neptun" otevřel zprávu s předmětem "Potvrzení nabídky - Kolo č. 193"
1. 6. 2016, 16:32:00.729 +02	Vyhodnocení kola č. 193 bylo spuštěno
1. 6. 2016, 16:32:00.907 +02	Vyhodnocení kola č. 193 ukončeno
1. 6. 2016, 16:32:00.907 +02	Účastník "Neptun" podal následující nabídku: Úspěšně jste podali následující nabídku: Nejvyšší nabídky z minulého kola: Blok Nabídka A-1 270 000 000 CZK A-2 262 500 000 CZK B-2 442 000 000 CZK D-2 265 050 000 CZK Nové nabídky v tomto kole: Blok Nabídka D-1 265 050 000 CZK Celková nabídka: 1 504 600 000 CZK NEPOUŽITA absence Eligibilita: 60 Aktivita nabídky: 60 Pro toto kolo je minimální aktivita ve výši 100%. Body eligibility zůstanou pro další kolo na hodnotě 60.
1. 6. 2016, 16:32:00.907 +02	Účastník "Uran" podal následující nabídku: Úspěšně jste podali následující nabídku: Nejvyšší nabídky z minulého kola: Blok Nabídka B-1 442 000 000 CZK Nejsou nové nabídky na žádný blok. Celková nabídka: 442 000 000 CZK NEPOUŽITA absence Eligibilita: 20 Aktivita nabídky: 20 Pro toto kolo je minimální aktivita ve výši 100%. Body eligibility zůstanou pro další kolo na hodnotě 20.
1. 6. 2016, 16:32:00.907 +02	Účastník "Mars" podal následující nabídku: Úspěšně jste podali následující nabídku: Nejvyšší nabídky z minulého kola: Blok Nabídka C 227 700 000 CZK D-1 260 400 000 CZK Nejsou nové nabídky na žádný blok. Celková nabídka: 488 100 000 CZK NEPOUŽITA absence Eligibilita: 30 Aktivita nabídky: 30 Pro toto kolo je minimální aktivita ve výši 100%. Body eligibility zůstanou pro další kolo na hodnotě 30.
1. 6. 2016, 16:32:14.126 +02	Účastník "Neptun" si vyžádal protokol "Protokol kola č. 193 (PDF)"
1. 6. 2016, 16:32:34.649 +02	Účastník "Uran" si vyžádal protokol "Protokol kola č. 193 (PDF)"
1. 6. 2016, 16:32:36.816 +02	Účastník "Mars" si vyžádal protokol "Protokol kola č. 193 (PDF)"
1. 6. 2016, 16:34:00.110 +02	Zpráva s předmětem "Ukončení 26. aukčního dne " byla zaslána všem účastníkům: "193. kolo bylo posledním aukčním kolem v dnešním dni. Aukce bude pokračovat zítra 2. 6. 2016. 194. kolo začne v 9:00."
1. 6. 2016, 16:34:03.630 +02	Účastník "Neptun" otevřel zprávu s předmětem "Ukončení 26. aukčního dne "
1. 6. 2016, 16:34:09.532 +02	Účastník "Mars" otevřel zprávu s předmětem "Ukončení 26. aukčního dne "

Datum a čas	Událost
1. 6. 2016, 16:34:12.849 +02	Účastník "Uran" otevřel zprávu s předmětem "Ukončení 26. aukčního dne "
1. 6. 2016, 16:34:23.109 +02	Účastník "Mars" se odpojil (login: mars_04; IP: no connection)
1. 6. 2016, 16:34:46.558 +02	Účastník "Neptun" se odpojil (login: neptun_01; IP: no connection)
1. 6. 2016, 16:34:59.690 +02	Účastník "Mars" se přihlásil (login: mars_03; IP: 89.24.191.38:49273)
1. 6. 2016, 16:35:06.264 +02	Účastník "Mars" si vyžádal protokol "Protocol of round 193 (PDF)"
1. 6. 2016, 16:35:23.500 +02	Účastník "Mars" si vyžádal protokol "Protocol of round 192 (PDF)"
1. 6. 2016, 16:35:32.888 +02	Účastník "Mars" si vyžádal protokol "Protocol of round 191 (PDF)"
1. 6. 2016, 16:35:42.876 +02	Účastník "Mars" si vyžádal protokol "Protocol of round 190 (PDF)"
1. 6. 2016, 16:35:52.976 +02	Účastník "Mars" si vyžádal protokol "Protocol of round 189 (PDF)"
1. 6. 2016, 16:36:02.752 +02	Účastník "Mars" si vyžádal protokol "Protocol of round 188 (PDF)"
1. 6. 2016, 16:36:13.284 +02	Účastník "Mars" si vyžádal protokol "Protocol of round 187 (PDF)"
1. 6. 2016, 16:36:22.806 +02	Účastník "Mars" si vyžádal protokol "Protocol of round 186 (PDF)"
1. 6. 2016, 16:36:32.125 +02	Účastník "Mars" si vyžádal protokol "Protocol of round 185 (PDF)"
1. 6. 2016, 16:36:41.952 +02	Účastník "Mars" si vyžádal protokol "Protocol of round 184 (PDF)"
1. 6. 2016, 16:36:51.781 +02	Účastník "Mars" si vyžádal protokol "Protocol of round 183 (PDF)"
1. 6. 2016, 16:36:56.674 +02	Účastník "Neptun" se odpojil před celkovým dokončením přihlášení (IP: no connection)
1. 6. 2016, 16:37:00.192 +02	Účastník "Mars" si vyžádal protokol "Protocol of round 182 (PDF)"
1. 6. 2016, 16:38:33.130 +02	Účastník "Mars" se odpojil (login: mars_03; IP: no connection)
1. 6. 2016, 16:42:44.484 +02	Účastník "Uran" se odpojil před celkovým dokončením přihlášení (IP: no connection)
1. 6. 2016, 17:02:32.401 +02	Účastník "Uran" se odpojil (login: uran_01; IP: no connection)
2. 6. 2016, 08:27:41.604 +02	Účastník "Uran" se přihlásil (login: uran_01; IP: 160.218.185.63:49299)
2. 6. 2016, 08:27:47.251 +02	Účastník "Uran" se odpojil (login: uran_01; IP: no connection)
2. 6. 2016, 08:31:28.957 +02	Účastník "Uran" se přihlásil (login: uran_01; IP: 217.77.161.17:20063)
2. 6. 2016, 08:32:35.780 +02	Účastník "Mars" se přihlásil (login: mars_03; IP: 89.24.191.38:49178)
2. 6. 2016, 08:34:27.578 +02	Účastník "Neptun" se přihlásil (login: neptun_01; IP: 80.188.20.200:49301)
2. 6. 2016, 09:00:00.001 +02	Kolo č. 194 bylo započato - čas ukončení: 02.06.2016 09:10:00 +02
2. 6. 2016, 09:00:20.345 +02	Nabídka účastníka "Neptun" v kole č. 194 byla potvrzena
2. 6. 2016, 09:00:20.345 +02	Účastníkovi "Neptun" byla odeslána zpráva o potvrzení nabídky s předmětem "Potvrzení nabídky - Kolo č. 194"
2. 6. 2016, 09:00:23.279 +02	Účastník "Neptun" otevřel zprávu s předmětem "Potvrzení nabídky - Kolo č. 194"
2. 6. 2016, 09:00:52.478 +02	Nabídka účastníka "Uran" v kole č. 194 byla potvrzena
2. 6. 2016, 09:00:52.478 +02	Účastníkovi "Uran" byla odeslána zpráva o potvrzení nabídky s předmětem "Potvrzení nabídky - Kolo č. 194"
2. 6. 2016, 09:00:56.280 +02	Účastník "Uran" otevřel zprávu s předmětem "Potvrzení nabídky - Kolo č. 194"
2. 6. 2016, 09:03:33.696 +02	Nabídka účastníka "Mars" v kole č. 194 byla potvrzena
2. 6. 2016, 09:03:33.697 +02	Účastníkovi "Mars" byla odeslána zpráva o potvrzení nabídky s předmětem "Potvrzení nabídky - Kolo č. 194"

Datum a čas	Událost
2. 6. 2016, 09:03:33.697 +02	Kolo č. 194 bylo ukončeno
2. 6. 2016, 09:03:36.472 +02	Účastník "Mars" otevřel zprávu s předmětem "Potvrzení nabídky - Kolo č. 194"
2. 6. 2016, 09:06:01.922 +02	Vyhodnocení kola č. 194 bylo spuštěno
2. 6. 2016, 09:06:02.076 +02	Vyhodnocení kola č. 194 ukončeno
2. 6. 2016, 09:06:02.076 +02	Účastník "Neptun" podal následující nabídku: Úspěšně jste podali následující nabídku: Nejvyšší nabídky z minulého kola: Blok Nabídka A-1 270 000 000 CZK A-2 262 500 000 CZK B-2 442 000 000 CZK D-1 265 050 000 CZK D-2 265 050 000 CZK Nejsou nové nabídky na žádný blok. Celková nabídka: 1 504 600 000 CZK NEPOUŽITA absence Eligibilita: 60 Aktivita nabídky: 60 Pro toto kolo je minimální aktivita ve výši 100%. Body eligibility zůstanou pro další kolo na hodnotě 60.
2. 6. 2016, 09:06:02.076 +02	Účastník "Uran" podal následující nabídku: Úspěšně jste podali následující nabídku: Nejvyšší nabídky z minulého kola: Blok Nabídka B-1 442 000 000 CZK Nejsou nové nabídky na žádný blok. Celková nabídka: 442 000 000 CZK NEPOUŽITA absence Eligibilita: 20 Aktivita nabídky: 20 Pro toto kolo je minimální aktivita ve výši 100%. Body eligibility zůstanou pro další kolo na hodnotě 20.
2. 6. 2016, 09:06:02.076 +02	Účastník "Mars" podal následující nabídku: Úspěšně jste podali následující nabídku: Nejvyšší nabídky z minulého kola: Blok Nabídka C 227 700 000 CZK Nové nabídky v tomto kole: Blok Nabídka D-2 269 700 000 CZK Celková nabídka: 497 400 000 CZK NEPOUŽITA absence Eligibilita: 30 Aktivita nabídky: 30 Pro toto kolo je minimální aktivita ve výši 100%. Body eligibility zůstanou pro další kolo na hodnotě 30.
2. 6. 2016, 09:06:10.395 +02	Účastník "Neptun" si vyžádal protokol "Protokol kola č. 194 (PDF)"
2. 6. 2016, 09:06:44.917 +02	Účastník "Uran" si vyžádal protokol "Protokol kola č. 194 (PDF)"
2. 6. 2016, 09:07:10.464 +02	Účastník "Mars" si vyžádal protokol "Protokol kola č. 194 (PDF)"
2. 6. 2016, 09:07:34.323 +02	Účastník "Neptun" si vyžádal protokol "Protokol kola č. 194 (PDF)"
2. 6. 2016, 09:08:31.079 +02	Účastník "Neptun" si vyžádal protokol "Protokol kola č. 194 (XLSX)"
2. 6. 2016, 09:35:00.005 +02	Kolo č. 195 bylo započato - čas ukončení: 02.06.2016 09:45:00 +02
2. 6. 2016, 09:35:35.653 +02	Nabídka účastníka "Uran" v kole č. 195 byla potvrzena
2. 6. 2016, 09:35:35.653 +02	Účastníkovi "Uran" byla odeslána zpráva o potvrzení nabídky s předmětem "Potvrzení nabídky - Kolo č. 195"
2. 6. 2016, 09:35:38.593 +02	Účastník "Uran" otevřel zprávu s předmětem "Potvrzení nabídky - Kolo č. 195"
2. 6. 2016, 09:38:39.873 +02	Nabídka účastníka "Mars" v kole č. 195 byla potvrzena
2. 6. 2016, 09:38:39.873 +02	Účastníkovi "Mars" byla odeslána zpráva o potvrzení nabídky s předmětem "Potvrzení nabídky - Kolo č. 195"
2. 6. 2016, 09:38:44.760 +02	Účastník "Mars" otevřel zprávu s předmětem "Potvrzení nabídky - Kolo č. 195"
2. 6. 2016, 09:38:51.863 +02	Nabídka účastníka "Neptun" v kole č. 195 byla potvrzena
2. 6. 2016, 09:38:51.864 +02	Účastníkovi "Neptun" byla odeslána zpráva o potvrzení nabídky s předmětem "Potvrzení nabídky - Kolo č. 195"
2. 6. 2016, 09:38:51.864 +02	Kolo č. 195 bylo ukončeno
2. 6. 2016, 09:38:56.039 +02	Účastník "Neptun" otevřel zprávu s předmětem "Potvrzení nabídky - Kolo č. 195"
2. 6. 2016, 09:41:00.987 +02	Vyhodnocení kola č. 195 bylo spuštěno

Datum a čas	Událost
2. 6. 2016, 09:41:01.145 +02	Vyhodnocení kola č. 195 ukončeno
2. 6. 2016, 09:41:01.145 +02	Účastník "Uran" podal následující nabídku: Úspěšně jste podali následující nabídku: Nejvyšší nabídky z minulého kola: Blok Nabídka B-1 442 000 000 CZK Nejsou nové nabídky na žádný blok. Celková nabídka: 442 000 000 CZK NEPOUŽITA absence Eligibility: 20 Aktivita nabídky: 20 Pro toto kolo je minimální aktivita ve výši 100%. Body eligibility zůstanou pro další kolo na hodnotě 20.
2. 6. 2016, 09:41:01.145 +02	Účastník "Mars" podal následující nabídku: Úspěšně jste podali následující nabídku: Nejvyšší nabídky z minulého kola: Blok Nabídka C 227 700 000 CZK D-2 269 700 000 CZK Nejsou nové nabídky na žádný blok. Celková nabídka: 497 400 000 CZK NEPOUŽITA absence Eligibility: 30 Aktivita nabídky: 30 Pro toto kolo je minimální aktivita ve výši 100%. Body eligibility zůstanou pro další kolo na hodnotě 30.
2. 6. 2016, 09:41:01.145 +02	Účastník "Neptun" podal následující nabídku: Úspěšně jste podali následující nabídku: Nejvyšší nabídky z minulého kola: Blok Nabídka A-1 270 000 000 CZK A-2 262 500 000 CZK B-2 442 000 000 CZK D-1 265 050 000 CZK Nové nabídky v tomto kole: Blok Nabídka D-2 274 350 000 CZK Celková nabídka: 1 513 900 000 CZK NEPOUŽITA absence Eligibility: 60 Aktivita nabídky: 60 Pro toto kolo je minimální aktivita ve výši 100%. Body eligibility zůstanou pro další kolo na hodnotě 60.
2. 6. 2016, 09:41:21.565 +02	Účastník "Uran" si vyžádal protokol "Protokol kola č. 195 (PDF)"
2. 6. 2016, 09:41:36.501 +02	Účastník "Mars" si vyžádal protokol "Protokol kola č. 195 (PDF)"
2. 6. 2016, 09:42:08.039 +02	Účastník "Neptun" si vyžádal protokol "Protokol kola č. 195 (PDF)"
2. 6. 2016, 10:10:00.001 +02	Kolo č. 196 bylo započato - čas ukončení: 02.06.2016 10:20:00 +02
2. 6. 2016, 10:10:56.888 +02	Nabídka účastníka "Neptun" v kole č. 196 byla potvrzena
2. 6. 2016, 10:10:56.888 +02	Účastníkovi "Neptun" byla odeslána zpráva o potvrzení nabídky s předmětem "Potvrzení nabídky - Kolo č. 196"
2. 6. 2016, 10:11:03.591 +02	Účastník "Neptun" otevřel zprávu s předmětem "Potvrzení nabídky - Kolo č. 196"
2. 6. 2016, 10:11:12.102 +02	Nabídka účastníka "Uran" v kole č. 196 byla potvrzena
2. 6. 2016, 10:11:12.102 +02	Účastníkovi "Uran" byla odeslána zpráva o potvrzení nabídky s předmětem "Potvrzení nabídky - Kolo č. 196"
2. 6. 2016, 10:11:19.503 +02	Účastník "Uran" otevřel zprávu s předmětem "Potvrzení nabídky - Kolo č. 196"
2. 6. 2016, 10:13:39.820 +02	Nabídka účastníka "Mars" v kole č. 196 byla potvrzena
2. 6. 2016, 10:13:39.821 +02	Účastníkovi "Mars" byla odeslána zpráva o potvrzení nabídky s předmětem "Potvrzení nabídky - Kolo č. 196"
2. 6. 2016, 10:13:39.821 +02	Kolo č. 196 bylo ukončeno
2. 6. 2016, 10:13:42.928 +02	Účastník "Mars" otevřel zprávu s předmětem "Potvrzení nabídky - Kolo č. 196"
2. 6. 2016, 10:16:00.319 +02	Vyhodnocení kola č. 196 bylo spuštěno
2. 6. 2016, 10:16:00.497 +02	Vyhodnocení kola č. 196 ukončeno
2. 6. 2016, 10:16:00.497 +02	Účastník "Neptun" podal následující nabídku: Úspěšně jste podali následující nabídku: Nejvyšší nabídky z minulého kola: Blok Nabídka A-1 270 000 000 CZK A-2 262 500 000

Datum a čas	Událost
	CZK B-2 442 000 000 CZK D-1 265 050 000 CZK D-2 274 350 000 CZK Nejsou nové nabídky na žádný blok. Celková nabídka: 1 513 900 000 CZK NEPOUŽITA absence Eligibilita: 60 Aktivita nabídky: 60 Pro toto kolo je minimální aktivita ve výši 100%. Body eligibility zůstanou pro další kolo na hodnotě 60.
2. 6. 2016, 10:16:00.497 +02	Účastník "Uran" podal následující nabídku: Úspěšně jste podali následující nabídku: Nejvyšší nabídky z minulého kola: Blok Nabídka B-1 442 000 000 CZK Nejsou nové nabídky na žádný blok. Celková nabídka: 442 000 000 CZK NEPOUŽITA absence Eligibilita: 20 Aktivita nabídky: 20 Pro toto kolo je minimální aktivita ve výši 100%. Body eligibility zůstanou pro další kolo na hodnotě 20.
2. 6. 2016, 10:16:00.497 +02	Účastník "Mars" podal následující nabídku: Úspěšně jste podali následující nabídku: Nejvyšší nabídky z minulého kola: Blok Nabídka C 227 700 000 CZK Nové nabídky v tomto kole: Blok Nabídka D-1 269 700 000 CZK Celková nabídka: 497 400 000 CZK NEPOUŽITA absence Eligibilita: 30 Aktivita nabídky: 30 Pro toto kolo je minimální aktivita ve výši 100%. Body eligibility zůstanou pro další kolo na hodnotě 30.
2. 6. 2016, 10:16:11.841 +02	Účastník "Uran" si vyžádal protokol "Protokol kola č. 196 (PDF)"
2. 6. 2016, 10:16:31.992 +02	Účastník "Mars" si vyžádal protokol "Protokol kola č. 196 (PDF)"
2. 6. 2016, 10:17:43.261 +02	Účastník "Neptun" si vyžádal protokol "Protokol kola č. 196 (PDF)"
2. 6. 2016, 10:45:00.000 +02	Kolo č. 197 bylo započato - čas ukončení: 02.06.2016 10:55:00 +02
2. 6. 2016, 10:46:01.097 +02	Nabídka účastníka "Uran" v kole č. 197 byla potvrzena
2. 6. 2016, 10:46:01.098 +02	Účastníkovi "Uran" byla odeslána zpráva o potvrzení nabídky s předmětem "Potvrzení nabídky - Kolo č. 197"
2. 6. 2016, 10:46:04.301 +02	Účastník "Uran" otevřel zprávu s předmětem "Potvrzení nabídky - Kolo č. 197"
2. 6. 2016, 10:48:28.847 +02	Nabídka účastníka "Neptun" v kole č. 197 byla potvrzena
2. 6. 2016, 10:48:28.848 +02	Účastníkovi "Neptun" byla odeslána zpráva o potvrzení nabídky s předmětem "Potvrzení nabídky - Kolo č. 197"
2. 6. 2016, 10:48:37.711 +02	Účastník "Neptun" otevřel zprávu s předmětem "Potvrzení nabídky - Kolo č. 197"
2. 6. 2016, 10:48:39.865 +02	Nabídka účastníka "Mars" v kole č. 197 byla potvrzena
2. 6. 2016, 10:48:39.865 +02	Účastníkovi "Mars" byla odeslána zpráva o potvrzení nabídky s předmětem "Potvrzení nabídky - Kolo č. 197"
2. 6. 2016, 10:48:39.865 +02	Kolo č. 197 bylo ukončeno
2. 6. 2016, 10:48:42.725 +02	Účastník "Mars" otevřel zprávu s předmětem "Potvrzení nabídky - Kolo č. 197"
2. 6. 2016, 10:50:59.142 +02	Vyhodnocení kola č. 197 bylo spuštěno
2. 6. 2016, 10:50:59.305 +02	Vyhodnocení kola č. 197 ukončeno
2. 6. 2016, 10:50:59.305 +02	Účastník "Uran" podal následující nabídku: Úspěšně jste podali následující nabídku: Nejvyšší nabídky z minulého kola: Blok Nabídka B-1 442 000 000 CZK Nejsou nové nabídky na žádný blok. Celková nabídka: 442 000 000 CZK NEPOUŽITA absence Eligibilita: 20 Aktivita nabídky: 20 Pro toto kolo je minimální aktivita ve výši 100%. Body eligibility zůstanou pro další kolo na hodnotě 20.
2. 6. 2016, 10:50:59.305 +02	Účastník "Neptun" podal následující nabídku: Úspěšně jste podali následující nabídku: Nejvyšší nabídky z minulého kola: Blok Nabídka A-1 270 000 000 CZK A-2 262 500 000

Datum a čas	Událost
	CZK B-2 442 000 000 CZK D-2 274 350 000 CZK Nové nabídky v tomto kole: Blok Nabídka D-1 274 350 000 CZK Celková nabídka: 1 523 200 000 CZK NEPOUŽITA absence Eligibilita: 60 Aktivita nabídky: 60 Pro toto kolo je minimální aktivita ve výši 100%. Body eligibility zůstanou pro další kolo na hodnotě 60.
2. 6. 2016, 10:50:59.305 +02	Účastník "Mars" podal následující nabídku: Úspěšně jste podali následující nabídku: Nejvyšší nabídky z minulého kola: Blok Nabídka C 227 700 000 CZK D-1 269 700 000 CZK Nejsou nové nabídky na žádný blok. Celková nabídka: 497 400 000 CZK NEPOUŽITA absence Eligibilita: 30 Aktivita nabídky: 30 Pro toto kolo je minimální aktivita ve výši 100%. Body eligibility zůstanou pro další kolo na hodnotě 30.
2. 6. 2016, 10:51:10.447 +02	Účastník "Neptun" si vyžádal protokol "Protokol kola č. 197 (PDF)"
2. 6. 2016, 10:51:11.737 +02	Účastník "Uran" si vyžádal protokol "Protokol kola č. 197 (PDF)"
2. 6. 2016, 10:51:37.784 +02	Účastník "Mars" si vyžádal protokol "Protokol kola č. 197 (PDF)"
2. 6. 2016, 11:20:00.001 +02	Kolo č. 198 bylo započato - čas ukončení: 02.06.2016 11:30:00 +02
2. 6. 2016, 11:20:26.703 +02	Nabídka účastníka "Neptun" v kole č. 198 byla potvrzena
2. 6. 2016, 11:20:26.704 +02	Účastníkovi "Neptun" byla odeslána zpráva o potvrzení nabídky s předmětem "Potvrzení nabídky - Kolo č. 198"
2. 6. 2016, 11:20:33.868 +02	Nabídka účastníka "Uran" v kole č. 198 byla potvrzena
2. 6. 2016, 11:20:33.868 +02	Účastníkovi "Uran" byla odeslána zpráva o potvrzení nabídky s předmětem "Potvrzení nabídky - Kolo č. 198"
2. 6. 2016, 11:20:36.811 +02	Účastník "Neptun" otevřel zprávu s předmětem "Potvrzení nabídky - Kolo č. 198"
2. 6. 2016, 11:20:40.137 +02	Účastník "Uran" otevřel zprávu s předmětem "Potvrzení nabídky - Kolo č. 198"
2. 6. 2016, 11:22:33.840 +02	Nabídka účastníka "Mars" v kole č. 198 byla potvrzena
2. 6. 2016, 11:22:33.840 +02	Účastníkovi "Mars" byla odeslána zpráva o potvrzení nabídky s předmětem "Potvrzení nabídky - Kolo č. 198"
2. 6. 2016, 11:22:33.841 +02	Kolo č. 198 bylo ukončeno
2. 6. 2016, 11:22:37.396 +02	Účastník "Mars" otevřel zprávu s předmětem "Potvrzení nabídky - Kolo č. 198"
2. 6. 2016, 11:25:00.081 +02	Vyhodnocení kola č. 198 bylo spuštěno
2. 6. 2016, 11:25:00.286 +02	Vyhodnocení kola č. 198 ukončeno
2. 6. 2016, 11:25:00.286 +02	Účastník "Neptun" podal následující nabídku: Úspěšně jste podali následující nabídku: Nejvyšší nabídky z minulého kola: Blok Nabídka A-1 270 000 000 CZK A-2 262 500 000 CZK B-2 442 000 000 CZK D-1 274 350 000 CZK D-2 274 350 000 CZK Nejsou nové nabídky na žádný blok. Celková nabídka: 1 523 200 000 CZK NEPOUŽITA absence Eligibilita: 60 Aktivita nabídky: 60 Pro toto kolo je minimální aktivita ve výši 100%. Body eligibility zůstanou pro další kolo na hodnotě 60.
2. 6. 2016, 11:25:00.286 +02	Účastník "Uran" podal následující nabídku: Úspěšně jste podali následující nabídku: Nejvyšší nabídky z minulého kola: Blok Nabídka B-1 442 000 000 CZK Nejsou nové nabídky na žádný blok. Celková nabídka: 442 000 000 CZK NEPOUŽITA absence Eligibilita: 20 Aktivita nabídky: 20 Pro toto kolo je minimální aktivita ve výši 100%. Body eligibility zůstanou pro další kolo na hodnotě 20.
2. 6. 2016, 11:25:00.286 +02	Účastník "Mars" podal následující nabídku: Úspěšně jste podali následující nabídku: Nejvyšší nabídky z minulého kola: Blok Nabídka C 227 700 000 CZK Nové nabídky v tomto kole: Blok Nabídka D-1 279 000 000 CZK Celková

Datum a čas	Událost
	nabídka: 506 700 000 CZK NEPOUŽITA absence Eligibilita: 30 Aktivita nabídky: 30 Pro toto kolo je minimální aktivita ve výši 100%. Body eligibility zůstanou pro další kolo na hodnotě 30.
2. 6. 2016, 11:25:24.946 +02	Účastník "Uran" si vyžádal protokol "Protokol kola č. 198 (PDF)"
2. 6. 2016, 11:25:26.775 +02	Účastník "Neptun" si vyžádal protokol "Protokol kola č. 198 (PDF)"
2. 6. 2016, 11:25:33.240 +02	Účastník "Mars" si vyžádal protokol "Protokol kola č. 198 (PDF)"
2. 6. 2016, 11:55:00.002 +02	Kolo č. 199 bylo započato - čas ukončení: 02.06.2016 12:05:00 +02
2. 6. 2016, 11:55:42.033 +02	Nabídka účastníka "Uran" v kole č. 199 byla potvrzena
2. 6. 2016, 11:55:42.033 +02	Účastníkovi "Uran" byla odeslána zpráva o potvrzení nabídky s předmětem "Potvrzení nabídky - Kolo č. 199"
2. 6. 2016, 11:55:45.281 +02	Účastník "Uran" otevřel zprávu s předmětem "Potvrzení nabídky - Kolo č. 199"
2. 6. 2016, 11:58:22.600 +02	Nabídka účastníka "Mars" v kole č. 199 byla potvrzena
2. 6. 2016, 11:58:22.600 +02	Účastníkovi "Mars" byla odeslána zpráva o potvrzení nabídky s předmětem "Potvrzení nabídky - Kolo č. 199"
2. 6. 2016, 11:58:31.336 +02	Účastník "Mars" otevřel zprávu s předmětem "Potvrzení nabídky - Kolo č. 199"
2. 6. 2016, 11:59:24.428 +02	Nabídka účastníka "Neptun" v kole č. 199 byla potvrzena
2. 6. 2016, 11:59:24.428 +02	Účastníkovi "Neptun" byla odeslána zpráva o potvrzení nabídky s předmětem "Potvrzení nabídky - Kolo č. 199"
2. 6. 2016, 11:59:24.429 +02	Kolo č. 199 bylo ukončeno
2. 6. 2016, 11:59:28.473 +02	Účastník "Neptun" otevřel zprávu s předmětem "Potvrzení nabídky - Kolo č. 199"
2. 6. 2016, 12:03:00.200 +02	Vyhodnocení kola č. 199 bylo spuštěno
2. 6. 2016, 12:03:00.392 +02	Vyhodnocení kola č. 199 ukončeno
2. 6. 2016, 12:03:00.392 +02	Účastník "Uran" podal následující nabídku: Úspěšně jste podali následující nabídku: Nejvyšší nabídky z minulého kola: Blok Nabídka B-1 442 000 000 CZK Nejsou nové nabídky na žádný blok. Celková nabídka: 442 000 000 CZK NEPOUŽITA absence Eligibilita: 20 Aktivita nabídky: 20 Pro toto kolo je minimální aktivita ve výši 100%. Body eligibility zůstanou pro další kolo na hodnotě 20.
2. 6. 2016, 12:03:00.392 +02	Účastník "Mars" podal následující nabídku: Úspěšně jste podali následující nabídku: Nejvyšší nabídky z minulého kola: Blok Nabídka C 227 700 000 CZK D-1 279 000 000 CZK Nejsou nové nabídky na žádný blok. Celková nabídka: 506 700 000 CZK NEPOUŽITA absence Eligibilita: 30 Aktivita nabídky: 30 Pro toto kolo je minimální aktivita ve výši 100%. Body eligibility zůstanou pro další kolo na hodnotě 30.
2. 6. 2016, 12:03:00.392 +02	Účastník "Neptun" podal následující nabídku: Úspěšně jste podali následující nabídku: Nejvyšší nabídky z minulého kola: Blok Nabídka A-1 270 000 000 CZK A-2 262 500 000 CZK B-2 442 000 000 CZK D-2 274 350 000 CZK Nové nabídky v tomto kole: Blok Nabídka D-1 283 650 000 CZK Celková nabídka: 1 532 500 000 CZK NEPOUŽITA absence Eligibilita: 60 Aktivita nabídky: 60 Pro toto kolo je minimální aktivita ve výši 100%. Body eligibility zůstanou pro další kolo na hodnotě 60.
2. 6. 2016, 12:03:09.136 +02	Účastník "Uran" si vyžádal protokol "Protokol kola č. 199 (PDF)"
2. 6. 2016, 12:03:11.599 +02	Účastník "Neptun" si vyžádal protokol "Protokol kola č. 199 (PDF)"
2. 6. 2016, 12:03:42.708 +02	Účastník "Mars" si vyžádal protokol "Protokol kola č. 199 (PDF)"

Datum a čas	Událost
2. 6. 2016, 13:30:00.007 +02	Kolo č. 200 bylo započato - čas ukončení: 02.06.2016 13:40:00 +02
2. 6. 2016, 13:30:52.400 +02	Nabídka účastníka "Uran" v kole č. 200 byla potvrzena
2. 6. 2016, 13:30:52.400 +02	Účastníkovi "Uran" byla odeslána zpráva o potvrzení nabídky s předmětem "Potvrzení nabídky - Kolo č. 200"
2. 6. 2016, 13:30:54.914 +02	Účastník "Uran" otevřel zprávu s předmětem "Potvrzení nabídky - Kolo č. 200"
2. 6. 2016, 13:33:28.607 +02	Nabídka účastníka "Neptun" v kole č. 200 byla potvrzena
2. 6. 2016, 13:33:28.607 +02	Účastníkovi "Neptun" byla odeslána zpráva o potvrzení nabídky s předmětem "Potvrzení nabídky - Kolo č. 200"
2. 6. 2016, 13:33:33.669 +02	Nabídka účastníka "Mars" v kole č. 200 byla potvrzena
2. 6. 2016, 13:33:33.669 +02	Účastníkovi "Mars" byla odeslána zpráva o potvrzení nabídky s předmětem "Potvrzení nabídky - Kolo č. 200"
2. 6. 2016, 13:33:33.669 +02	Kolo č. 200 bylo ukončeno
2. 6. 2016, 13:33:35.107 +02	Účastník "Neptun" otevřel zprávu s předmětem "Potvrzení nabídky - Kolo č. 200"
2. 6. 2016, 13:33:38.976 +02	Účastník "Mars" otevřel zprávu s předmětem "Potvrzení nabídky - Kolo č. 200"
2. 6. 2016, 13:36:00.803 +02	Vyhodnocení kola č. 200 bylo spuštěno
2. 6. 2016, 13:36:00.994 +02	Vyhodnocení kola č. 200 ukončeno
2. 6. 2016, 13:36:00.994 +02	Účastník "Uran" podal následující nabídku: Úspěšně jste podali následující nabídku: Nejvyšší nabídky z minulého kola: Blok Nabídka B-1 442 000 000 CZK Nejsou nové nabídky na žádný blok. Celková nabídka: 442 000 000 CZK NEPOUŽITA absence Eligibilita: 20 Aktivita nabídky: 20 Pro toto kolo je minimální aktivita ve výši 100%. Body eligibility zůstanou pro další kolo na hodnotě 20.
2. 6. 2016, 13:36:00.994 +02	Účastník "Neptun" podal následující nabídku: Úspěšně jste podali následující nabídku: Nejvyšší nabídky z minulého kola: Blok Nabídka A-1 270 000 000 CZK A-2 262 500 000 CZK B-2 442 000 000 CZK D-1 283 650 000 CZK D-2 274 350 000 CZK Nejsou nové nabídky na žádný blok. Celková nabídka: 1 532 500 000 CZK NEPOUŽITA absence Eligibilita: 60 Aktivita nabídky: 60 Pro toto kolo je minimální aktivita ve výši 100%. Body eligibility zůstanou pro další kolo na hodnotě 60.
2. 6. 2016, 13:36:00.996 +02	Účastník "Mars" podal následující nabídku: Úspěšně jste podali následující nabídku: Nejvyšší nabídky z minulého kola: Blok Nabídka C 227 700 000 CZK Nové nabídky v tomto kole: Blok Nabídka D-2 279 000 000 CZK Celková nabídka: 506 700 000 CZK NEPOUŽITA absence Eligibilita: 30 Aktivita nabídky: 30 Pro toto kolo je minimální aktivita ve výši 100%. Body eligibility zůstanou pro další kolo na hodnotě 30.
2. 6. 2016, 13:36:11.596 +02	Účastník "Neptun" si vyžádal protokol "Protokol kola č. 200 (PDF)"
2. 6. 2016, 13:36:22.841 +02	Účastník "Uran" si vyžádal protokol "Protokol kola č. 200 (PDF)"
2. 6. 2016, 13:36:34.884 +02	Účastník "Mars" si vyžádal protokol "Protokol kola č. 200 (PDF)"
2. 6. 2016, 14:05:00.004 +02	Kolo č. 201 bylo započato - čas ukončení: 02.06.2016 14:15:00 +02
2. 6. 2016, 14:05:27.696 +02	Nabídka účastníka "Uran" v kole č. 201 byla potvrzena
2. 6. 2016, 14:05:27.697 +02	Účastníkovi "Uran" byla odeslána zpráva o potvrzení nabídky s předmětem "Potvrzení nabídky - Kolo č. 201"
2. 6. 2016, 14:05:30.745 +02	Účastník "Uran" otevřel zprávu s předmětem "Potvrzení nabídky - Kolo č. 201"
2. 6. 2016, 14:07:06.196 +02	Nabídka účastníka "Neptun" v kole č. 201 byla potvrzena

Datum a čas	Událost
2. 6. 2016, 14:07:06.196 +02	Účastníkovi "Neptun" byla odeslána zpráva o potvrzení nabídky s předmětem "Potvrzení nabídky - Kolo č. 201"
2. 6. 2016, 14:07:11.255 +02	Účastník "Neptun" otevřel zprávu s předmětem "Potvrzení nabídky - Kolo č. 201"
2. 6. 2016, 14:08:00.784 +02	Nabídka účastníka "Mars" v kole č. 201 byla potvrzena
2. 6. 2016, 14:08:00.785 +02	Účastníkovi "Mars" byla odeslána zpráva o potvrzení nabídky s předmětem "Potvrzení nabídky - Kolo č. 201"
2. 6. 2016, 14:08:00.785 +02	Kolo č. 201 bylo ukončeno
2. 6. 2016, 14:08:04.407 +02	Účastník "Mars" otevřel zprávu s předmětem "Potvrzení nabídky - Kolo č. 201"
2. 6. 2016, 14:11:01.881 +02	Vyhodnocení kola č. 201 bylo spuštěno
2. 6. 2016, 14:11:02.072 +02	Vyhodnocení kola č. 201 ukončeno
2. 6. 2016, 14:11:02.072 +02	Účastník "Uran" podal následující nabídku: Úspěšně jste podali následující nabídku: Nejvyšší nabídky z minulého kola: Blok Nabídka B-1 442 000 000 CZK Nejsou nové nabídky na žádný blok. Celková nabídka: 442 000 000 CZK NEPOUŽITA absence Eligibility: 20 Pro toto kolo je minimální aktivita ve výši 100%.
2. 6. 2016, 14:11:02.072 +02	Body eligibility zůstanou pro další kolo na hodnotě 20.
2. 6. 2016, 14:11:02.072 +02	Účastník "Neptun" podal následující nabídku: Úspěšně jste podali následující nabídku: Nejvyšší nabídky z minulého kola: Blok Nabídka A-1 270 000 000 CZK A-2 262 500 000 CZK B-2 442 000 000 CZK D-1 283 650 000 CZK Nové nabídky v tomto kole: Blok Nabídka D-2 283 650 000 CZK Celková nabídka: 1 541 800 000 CZK NEPOUŽITA absence Eligibility: 60 Aktivita nabídky: 60 Pro toto kolo je minimální aktivita ve výši 100%. Body eligibility zůstanou pro další kolo na hodnotě 60.
2. 6. 2016, 14:11:02.072 +02	Účastník "Mars" podal následující nabídku: Úspěšně jste podali následující nabídku: Nejvyšší nabídky z minulého kola: Blok Nabídka C 227 700 000 CZK D-2 279 000 000 CZK Nejsou nové nabídky na žádný blok. Celková nabídka: 506 700 000 CZK NEPOUŽITA absence Eligibility: 30 Aktivita nabídky: 30 Pro toto kolo je minimální aktivita ve výši 100%. Body eligibility zůstanou pro další kolo na hodnotě 30.
2. 6. 2016, 14:11:14.439 +02	Účastník "Neptun" si vyžádal protokol "Protokol kola č. 201 (PDF)"
2. 6. 2016, 14:11:43.361 +02	Účastník "Mars" si vyžádal protokol "Protokol kola č. 201 (PDF)"
2. 6. 2016, 14:17:43.117 +02	Účastník "Uran" si vyžádal protokol "Protokol kola č. 201 (PDF)"
2. 6. 2016, 14:40:00.001 +02	Kolo č. 202 bylo započato - čas ukončení: 02.06.2016 14:50:00 +02
2. 6. 2016, 14:40:19.163 +02	Nabídka účastníka "Neptun" v kole č. 202 byla potvrzena
2. 6. 2016, 14:40:19.164 +02	Účastníkovi "Neptun" byla odeslána zpráva o potvrzení nabídky s předmětem "Potvrzení nabídky - Kolo č. 202"
2. 6. 2016, 14:40:22.487 +02	Účastník "Neptun" otevřel zprávu s předmětem "Potvrzení nabídky - Kolo č. 202"
2. 6. 2016, 14:40:59.185 +02	Nabídka účastníka "Uran" v kole č. 202 byla potvrzena
2. 6. 2016, 14:40:59.185 +02	Účastníkovi "Uran" byla odeslána zpráva o potvrzení nabídky s předmětem "Potvrzení nabídky - Kolo č. 202"
2. 6. 2016, 14:41:02.577 +02	Účastník "Uran" otevřel zprávu s předmětem "Potvrzení nabídky - Kolo č. 202"
2. 6. 2016, 14:44:44.752 +02	Nabídka účastníka "Mars" v kole č. 202 byla potvrzena
2. 6. 2016, 14:44:44.753 +02	Účastníkovi "Mars" byla odeslána zpráva o potvrzení nabídky s předmětem "Potvrzení nabídky - Kolo č. 202"
2. 6. 2016, 14:44:44.753 +02	Kolo č. 202 bylo ukončeno

Datum a čas	Událost
2. 6. 2016, 14:44:49.500 +02	Účastník "Mars" otevřel zprávu s předmětem "Potvrzení nabídky - Kolo č. 202"
2. 6. 2016, 14:47:00.201 +02	Vyhodnocení kola č. 202 bylo spuštěno
2. 6. 2016, 14:47:00.368 +02	Vyhodnocení kola č. 202 ukončeno
2. 6. 2016, 14:47:00.368 +02	Účastník "Neptun" podal následující nabídku: Úspěšně jste podali následující nabídku: Nejvyšší nabídky z minulého kola: Blok Nabídka A-1 270 000 000 CZK A-2 262 500 000 CZK B-2 442 000 000 CZK D-1 283 650 000 CZK D-2 283 650 000 CZK Nejsou nové nabídky na žádný blok. Celková nabídka: 1 541 800 000 CZK NEPOUŽITA absence Eligibilita: 60 Aktivita nabídky: 60 Pro toto kolo je minimální aktivita ve výši 100%. Body eligibility zůstanou pro další kolo na hodnotě 60.
2. 6. 2016, 14:47:00.368 +02	Účastník "Uran" podal následující nabídku: Úspěšně jste podali následující nabídku: Nejvyšší nabídky z minulého kola: Blok Nabídka B-1 442 000 000 CZK Nejsou nové nabídky na žádný blok. Celková nabídka: 442 000 000 CZK NEPOUŽITA absence Eligibilita: 20 Aktivita nabídky: 20 Pro toto kolo je minimální aktivita ve výši 100%. Body eligibility zůstanou pro další kolo na hodnotě 20.
2. 6. 2016, 14:47:00.368 +02	Účastník "Mars" podal následující nabídku: Úspěšně jste podali následující nabídku: Nejvyšší nabídky z minulého kola: Blok Nabídka C 227 700 000 CZK Nové nabídky v tomto kole: Blok Nabídka D-1 288 300 000 CZK Celková nabídka: 516 000 000 CZK NEPOUŽITA absence Eligibilita: 30 Aktivita nabídky: 30 Pro toto kolo je minimální aktivita ve výši 100%. Body eligibility zůstanou pro další kolo na hodnotě 30.
2. 6. 2016, 14:47:13.623 +02	Účastník "Neptun" si vyžádal protokol "Protokol kola č. 202 (PDF)"
2. 6. 2016, 14:47:29.416 +02	Účastník "Uran" si vyžádal protokol "Protokol kola č. 202 (PDF)"
2. 6. 2016, 14:47:34.160 +02	Účastník "Mars" si vyžádal protokol "Protokol kola č. 202 (PDF)"
2. 6. 2016, 15:15:00.001 +02	Kolo č. 203 bylo započato - čas ukončení: 02.06.2016 15:25:00 +02
2. 6. 2016, 15:15:37.127 +02	Nabídka účastníka "Neptun" v kole č. 203 byla potvrzena
2. 6. 2016, 15:15:37.128 +02	Účastníkovi "Neptun" byla odeslána zpráva o potvrzení nabídky s předmětem "Potvrzení nabídky - Kolo č. 203"
2. 6. 2016, 15:15:41.736 +02	Účastník "Neptun" otevřel zprávu s předmětem "Potvrzení nabídky - Kolo č. 203"
2. 6. 2016, 15:15:51.134 +02	Nabídka účastníka "Uran" v kole č. 203 byla potvrzena
2. 6. 2016, 15:15:51.134 +02	Účastníkovi "Uran" byla odeslána zpráva o potvrzení nabídky s předmětem "Potvrzení nabídky - Kolo č. 203"
2. 6. 2016, 15:15:53.829 +02	Účastník "Uran" otevřel zprávu s předmětem "Potvrzení nabídky - Kolo č. 203"
2. 6. 2016, 15:18:14.016 +02	Nabídka účastníka "Mars" v kole č. 203 byla potvrzena
2. 6. 2016, 15:18:14.017 +02	Účastníkovi "Mars" byla odeslána zpráva o potvrzení nabídky s předmětem "Potvrzení nabídky - Kolo č. 203"
2. 6. 2016, 15:18:14.017 +02	Kolo č. 203 bylo ukončeno
2. 6. 2016, 15:18:16.678 +02	Účastník "Mars" otevřel zprávu s předmětem "Potvrzení nabídky - Kolo č. 203"
2. 6. 2016, 15:21:03.861 +02	Vyhodnocení kola č. 203 bylo spuštěno
2. 6. 2016, 15:21:04.032 +02	Vyhodnocení kola č. 203 ukončeno
2. 6. 2016, 15:21:04.032 +02	Účastník "Neptun" podal následující nabídku: Úspěšně jste podali následující nabídku: Nejvyšší nabídky z minulého kola: Blok Nabídka A-1 270 000 000 CZK A-2 262 500 000

Datum a čas	Událost
	CZK B-2 442 000 000 CZK D-2 283 650 000 CZK Nové nabídky v tomto kole: Blok Nabídka D-1 292 950 000 CZK Celková nabídka: 1 551 100 000 CZK NEPOUŽITA absence Eligibilita: 60 Aktivita nabídky: 60 Pro toto kolo je minimální aktivita ve výši 100%. Body eligibility zůstanou pro další kolo na hodnotě 60.
2. 6. 2016, 15:21:04.032 +02	Účastník "Uran" podal následující nabídku: Úspěšně jste podali následující nabídku: Nejvyšší nabídky z minulého kola: Blok Nabídka B-1 442 000 000 CZK Nejsou nové nabídky na žádný blok. Celková nabídka: 442 000 000 CZK NEPOUŽITA absence Eligibilita: 20 Aktivita nabídky: 20 Pro toto kolo je minimální aktivita ve výši 100%. Body eligibility zůstanou pro další kolo na hodnotě 20.
2. 6. 2016, 15:21:04.032 +02	Účastník "Mars" podal následující nabídku: Úspěšně jste podali následující nabídku: Nejvyšší nabídky z minulého kola: Blok Nabídka C 227 700 000 CZK D-1 288 300 000 CZK Nejsou nové nabídky na žádný blok. Celková nabídka: 516 000 000 CZK NEPOUŽITA absence Eligibilita: 30 Aktivita nabídky: 30 Pro toto kolo je minimální aktivita ve výši 100%. Body eligibility zůstanou pro další kolo na hodnotě 30.
2. 6. 2016, 15:21:23.395 +02	Účastník "Neptun" si vyžádal protokol "Protokol kola č. 203 (PDF)"
2. 6. 2016, 15:21:29.257 +02	Účastník "Uran" si vyžádal protokol "Protokol kola č. 203 (PDF)"
2. 6. 2016, 15:21:43.424 +02	Účastník "Mars" si vyžádal protokol "Protokol kola č. 203 (PDF)"
2. 6. 2016, 15:50:00.003 +02	Kolo č. 204 bylo započato - čas ukončení: 02.06.2016 16:00:00 +02
2. 6. 2016, 15:51:25.422 +02	Nabídka účastníka "Uran" v kole č. 204 byla potvrzena
2. 6. 2016, 15:51:25.422 +02	Účastníkovi "Uran" byla odeslána zpráva o potvrzení nabídky s předmětem "Potvrzení nabídky - Kolo č. 204"
2. 6. 2016, 15:51:28.185 +02	Účastník "Uran" otevřel zprávu s předmětem "Potvrzení nabídky - Kolo č. 204"
2. 6. 2016, 15:53:23.485 +02	Nabídka účastníka "Mars" v kole č. 204 byla potvrzena
2. 6. 2016, 15:53:23.485 +02	Účastníkovi "Mars" byla odeslána zpráva o potvrzení nabídky s předmětem "Potvrzení nabídky - Kolo č. 204"
2. 6. 2016, 15:53:26.974 +02	Účastník "Mars" otevřel zprávu s předmětem "Potvrzení nabídky - Kolo č. 204"
2. 6. 2016, 15:54:11.540 +02	Nabídka účastníka "Neptun" v kole č. 204 byla potvrzena
2. 6. 2016, 15:54:11.540 +02	Účastníkovi "Neptun" byla odeslána zpráva o potvrzení nabídky s předmětem "Potvrzení nabídky - Kolo č. 204"
2. 6. 2016, 15:54:11.540 +02	Kolo č. 204 bylo ukončeno
2. 6. 2016, 15:54:15.231 +02	Účastník "Neptun" otevřel zprávu s předmětem "Potvrzení nabídky - Kolo č. 204"
2. 6. 2016, 15:57:01.016 +02	Vyhodnocení kola č. 204 bylo spuštěno
2. 6. 2016, 15:57:01.186 +02	Vyhodnocení kola č. 204 ukončeno
2. 6. 2016, 15:57:01.186 +02	Účastník "Uran" podal následující nabídku: Úspěšně jste podali následující nabídku: Nejvyšší nabídky z minulého kola: Blok Nabídka B-1 442 000 000 CZK Nejsou nové nabídky na žádný blok. Celková nabídka: 442 000 000 CZK NEPOUŽITA absence Eligibilita: 20 Aktivita nabídky: 20 Pro toto kolo je minimální aktivita ve výši 100%. Body eligibility zůstanou pro další kolo na hodnotě 20.
2. 6. 2016, 15:57:01.186 +02	Účastník "Mars" podal následující nabídku: Úspěšně jste podali následující nabídku: Nejvyšší nabídky z minulého kola: Blok Nabídka C 227 700 000 CZK Nové nabídky v tomto kole: Blok Nabídka D-2 288 300 000 CZK Celková

Datum a čas	Událost
	nabídka: 516 000 000 CZK NEPOUŽITA absence Eligibilita: 30 Aktivita nabídky: 30 Pro toto kolo je minimální aktivita ve výši 100%. Body eligibility zůstanou pro další kolo na hodnotě 30.
2. 6. 2016, 15:57:01.186 +02	Účastník "Neptun" podal následující nabídku: Úspěšně jste podali následující nabídku: Nejvyšší nabídky z minulého kola: Blok Nabídka A-1 270 000 000 CZK A-2 262 500 000 CZK B-2 442 000 000 CZK D-1 292 950 000 CZK D-2 283 650 000 CZK Nejsou nové nabídky na žádný blok. Celková nabídka: 1 551 100 000 CZK NEPOUŽITA absence Eligibilita: 60 Aktivita nabídky: 60 Pro toto kolo je minimální aktivita ve výši 100%. Body eligibility zůstanou pro další kolo na hodnotě 60.
2. 6. 2016, 15:57:11.655 +02	Účastník "Neptun" si vyžádal protokol "Protokol kola č. 204 (PDF)"
2. 6. 2016, 15:57:12.352 +02	Účastník "Uran" si vyžádal protokol "Protokol kola č. 204 (PDF)"
2. 6. 2016, 15:57:33.928 +02	Účastník "Mars" si vyžádal protokol "Protokol kola č. 204 (PDF)"
2. 6. 2016, 16:25:00.001 +02	Kolo č. 205 bylo započato - čas ukončení: 02.06.2016 16:35:00 +02
2. 6. 2016, 16:25:33.673 +02	Nabídka účastníka "Uran" v kole č. 205 byla potvrzena
2. 6. 2016, 16:25:33.674 +02	Účastníkovi "Uran" byla odeslána zpráva o potvrzení nabídky s předmětem "Potvrzení nabídky - Kolo č. 205"
2. 6. 2016, 16:25:36.452 +02	Účastník "Uran" otevřel zprávu s předmětem "Potvrzení nabídky - Kolo č. 205"
2. 6. 2016, 16:25:51.972 +02	Nabídka účastníka "Neptun" v kole č. 205 byla potvrzena
2. 6. 2016, 16:25:51.973 +02	Účastníkovi "Neptun" byla odeslána zpráva o potvrzení nabídky s předmětem "Potvrzení nabídky - Kolo č. 205"
2. 6. 2016, 16:25:55.783 +02	Účastník "Neptun" otevřel zprávu s předmětem "Potvrzení nabídky - Kolo č. 205"
2. 6. 2016, 16:28:33.633 +02	Nabídka účastníka "Mars" v kole č. 205 byla potvrzena
2. 6. 2016, 16:28:33.633 +02	Účastníkovi "Mars" byla odeslána zpráva o potvrzení nabídky s předmětem "Potvrzení nabídky - Kolo č. 205"
2. 6. 2016, 16:28:33.633 +02	Kolo č. 205 bylo ukončeno
2. 6. 2016, 16:28:36.600 +02	Účastník "Mars" otevřel zprávu s předmětem "Potvrzení nabídky - Kolo č. 205"
2. 6. 2016, 16:32:00.203 +02	Vyhodnocení kola č. 205 bylo spuštěno
2. 6. 2016, 16:32:00.500 +02	Vyhodnocení kola č. 205 ukončeno
2. 6. 2016, 16:32:00.500 +02	Účastník "Uran" podal následující nabídku: Úspěšně jste podali následující nabídku: Nejvyšší nabídky z minulého kola: Blok Nabídka B-1 442 000 000 CZK Nejsou nové nabídky na žádný blok. Celková nabídka: 442 000 000 CZK NEPOUŽITA absence Eligibilita: 20 Aktivita nabídky: 20 Pro toto kolo je minimální aktivita ve výši 100%. Body eligibility zůstanou pro další kolo na hodnotě 20.
2. 6. 2016, 16:32:00.500 +02	Účastník "Neptun" podal následující nabídku: Úspěšně jste podali následující nabídku: Nejvyšší nabídky z minulého kola: Blok Nabídka A-1 270 000 000 CZK A-2 262 500 000 CZK B-2 442 000 000 CZK D-1 292 950 000 CZK Nové nabídky v tomto kole: Blok Nabídka D-2 292 950 000 CZK Celková nabídka: 1 560 400 000 CZK NEPOUŽITA absence Eligibilita: 60 Aktivita nabídky: 60 Pro toto kolo je minimální aktivita ve výši 100%. Body eligibility zůstanou pro další kolo na hodnotě 60.
2. 6. 2016, 16:32:00.500 +02	Účastník "Mars" podal následující nabídku: Úspěšně jste podali následující nabídku: Nejvyšší nabídky z minulého kola: Blok Nabídka C 227 700 000 CZK D-2 288 300 000 CZK Nejsou nové nabídky na žádný blok. Celková

Datum a čas	Událost
	nabídka: 516 000 000 CZK NEPOUŽITA absence Eligibility: 30 Aktivita nabídky: 30 Pro toto kolo je minimální aktivita ve výši 100%. Body eligibility zůstanou pro další kolo na hodnotě 30.
2. 6. 2016, 16:32:11.747 +02	Účastník "Neptun" si vyžádal protokol "Protokol kola č. 205 (PDF)"
2. 6. 2016, 16:32:28.125 +02	Účastník "Mars" si vyžádal protokol "Protokol kola č. 205 (PDF)"
2. 6. 2016, 16:32:29.329 +02	Účastník "Uran" si vyžádal protokol "Protokol kola č. 205 (PDF)"
2. 6. 2016, 16:33:09.942 +02	Zpráva s předmětem "Ukončení 27. aukčního dne " byla zaslána všem účastníkům: "205. kolo bylo posledním aukčním kolem v dnešním dni. Aukce bude pokračovat zítra 3. 6. 2016. 206. kolo začne v 9:00. "
2. 6. 2016, 16:33:15.499 +02	Účastník "Neptun" otevřel zprávu s předmětem "Ukončení 27. aukčního dne "
2. 6. 2016, 16:33:20.065 +02	Účastník "Uran" otevřel zprávu s předmětem "Ukončení 27. aukčního dne "
2. 6. 2016, 16:33:22.544 +02	Účastník "Mars" otevřel zprávu s předmětem "Ukončení 27. aukčního dne "
2. 6. 2016, 16:33:35.341 +02	Účastník "Mars" se odpojil (login: mars_03; IP: no connection)
2. 6. 2016, 16:33:35.829 +02	Účastník "Neptun" se odpojil (login: neptun_01; IP: no connection)
2. 6. 2016, 16:34:09.408 +02	Účastník "Mars" se přihlásil (login: mars_05; IP: 89.24.191.38:49281)
2. 6. 2016, 16:34:17.348 +02	Účastník "Mars" si vyžádal protokol "Protocol of round 205 (PDF)"
2. 6. 2016, 16:34:32.286 +02	Účastník "Mars" si vyžádal protokol "Protocol of round 204 (PDF)"
2. 6. 2016, 16:34:41.400 +02	Účastník "Mars" si vyžádal protokol "Protocol of round 203 (PDF)"
2. 6. 2016, 16:34:50.660 +02	Účastník "Mars" si vyžádal protokol "Protocol of round 202 (PDF)"
2. 6. 2016, 16:35:00.244 +02	Účastník "Mars" si vyžádal protokol "Protocol of round 201 (XLSX)"
2. 6. 2016, 16:35:11.600 +02	Účastník "Mars" si vyžádal protokol "Protocol of round 201 (PDF)"
2. 6. 2016, 16:35:21.120 +02	Účastník "Mars" si vyžádal protokol "Protocol of round 200 (PDF)"
2. 6. 2016, 16:35:36.720 +02	Účastník "Mars" si vyžádal protokol "Protocol of round 199 (PDF)"
2. 6. 2016, 16:35:48.184 +02	Účastník "Mars" si vyžádal protokol "Protocol of round 198 (PDF)"
2. 6. 2016, 16:35:58.644 +02	Účastník "Mars" si vyžádal protokol "Protocol of round 197 (PDF)"
2. 6. 2016, 16:36:02.735 +02	Účastník "Uran" se odpojil (login: uran_01; IP: no connection)
2. 6. 2016, 16:36:07.892 +02	Účastník "Mars" si vyžádal protokol "Protocol of round 196 (PDF)"
2. 6. 2016, 16:36:18.388 +02	Účastník "Mars" si vyžádal protokol "Protocol of round 195 (PDF)"
2. 6. 2016, 16:36:26.792 +02	Účastník "Mars" si vyžádal protokol "Protocol of round 194 (PDF)"
2. 6. 2016, 16:36:54.244 +02	Účastník "Neptun" se odpojil před celkovým dokončením přihlášení (IP: no connection)
2. 6. 2016, 16:38:15.195 +02	Účastník "Mars" se odpojil (login: mars_05; IP: no connection)
2. 6. 2016, 16:42:40.876 +02	Účastník "Uran" se odpojil před celkovým dokončením přihlášení (IP: no connection)
3. 6. 2016, 08:28:25.684 +02	Účastník "Uran" se přihlásil (login: uran_01; IP: 160.218.185.63:49299)
3. 6. 2016, 08:28:38.215 +02	Účastník "Uran" se odpojil (login: uran_01; IP: no connection)
3. 6. 2016, 08:32:54.970 +02	Účastník "Uran" se přihlásil (login: uran_01; IP: 217.77.161.17:19415)

Datum a čas	Událost
3. 6. 2016, 08:35:11.246 +02	Účastník "Neptun" se přihlásil (login: neptun_01; IP: 80.188.20.200:49275)
3. 6. 2016, 08:36:11.013 +02	Účastník "Mars" se přihlásil (login: mars_03; IP: 89.24.191.38:49178)
3. 6. 2016, 09:00:00.001 +02	Kolo č. 206 bylo započato - čas ukončení: 03.06.2016 09:10:00 +02
3. 6. 2016, 09:00:39.778 +02	Nabídka účastníka "Neptun" v kole č. 206 byla potvrzena
3. 6. 2016, 09:00:39.778 +02	Účastníkovi "Neptun" byla odeslána zpráva o potvrzení nabídky s předmětem "Potvrzení nabídky - Kolo č. 206"
3. 6. 2016, 09:00:48.122 +02	Účastník "Neptun" otevřel zprávu s předmětem "Potvrzení nabídky - Kolo č. 206"
3. 6. 2016, 09:01:29.536 +02	Nabídka účastníka "Uran" v kole č. 206 byla potvrzena
3. 6. 2016, 09:01:29.536 +02	Účastníkovi "Uran" byla odeslána zpráva o potvrzení nabídky s předmětem "Potvrzení nabídky - Kolo č. 206"
3. 6. 2016, 09:01:33.598 +02	Účastník "Uran" otevřel zprávu s předmětem "Potvrzení nabídky - Kolo č. 206"
3. 6. 2016, 09:03:50.488 +02	Nabídka účastníka "Mars" v kole č. 206 byla potvrzena
3. 6. 2016, 09:03:50.489 +02	Účastníkovi "Mars" byla odeslána zpráva o potvrzení nabídky s předmětem "Potvrzení nabídky - Kolo č. 206"
3. 6. 2016, 09:03:50.489 +02	Kolo č. 206 bylo ukončeno
3. 6. 2016, 09:03:56.332 +02	Účastník "Mars" otevřel zprávu s předmětem "Potvrzení nabídky - Kolo č. 206"
3. 6. 2016, 09:06:01.520 +02	Výhodnocení kola č. 206 bylo spuštěno
3. 6. 2016, 09:06:01.695 +02	Výhodnocení kola č. 206 ukončeno
3. 6. 2016, 09:06:01.695 +02	Účastník "Neptun" podal následující nabídku: Úspěšně jste podali následující nabídku: Nejvyšší nabídky z minulého kola: Blok Nabídka A-1 270 000 000 CZK A-2 262 500 000 CZK B-2 442 000 000 CZK D-1 292 950 000 CZK D-2 292 950 000 CZK Nejsou nové nabídky na žádný blok. Celková nabídka: 1 560 400 000 CZK NEPOUŽITA absence Eligibility: 60 Aktivita nabídky: 60 Pro toto kolo je minimální aktivita ve výši 100%. Body eligibility zůstanou pro další kolo na hodnotě 60.
3. 6. 2016, 09:06:01.695 +02	Účastník "Uran" podal následující nabídku: Úspěšně jste podali následující nabídku: Nejvyšší nabídky z minulého kola: Blok Nabídka B-1 442 000 000 CZK Nejsou nové nabídky na žádný blok. Celková nabídka: 442 000 000 CZK NEPOUŽITA absence Eligibility: 20 Aktivita nabídky: 20 Pro toto kolo je minimální aktivita ve výši 100%. Body eligibility zůstanou pro další kolo na hodnotě 20.
3. 6. 2016, 09:06:01.695 +02	Účastník "Mars" podal následující nabídku: Úspěšně jste podali následující nabídku: Nejvyšší nabídky z minulého kola: Blok Nabídka C 227 700 000 CZK Nové nabídky v tomto kole: Blok Nabídka D-1 297 600 000 CZK Celková nabídka: 525 300 000 CZK NEPOUŽITA absence Eligibility: 30 Aktivita nabídky: 30 Pro toto kolo je minimální aktivita ve výši 100%. Body eligibility zůstanou pro další kolo na hodnotě 30.
3. 6. 2016, 09:06:31.881 +02	Účastník "Neptun" si vyžádal protokol "Protokol kola č. 206 (PDF)"
3. 6. 2016, 09:06:51.432 +02	Účastník "Mars" si vyžádal protokol "Protokol kola č. 206 (PDF)"
3. 6. 2016, 09:07:19.805 +02	Účastník "Uran" si vyžádal protokol "Protokol kola č. 206 (PDF)"
3. 6. 2016, 09:35:00.001 +02	Kolo č. 207 bylo započato - čas ukončení: 03.06.2016 09:45:00 +02
3. 6. 2016, 09:35:40.550 +02	Nabídka účastníka "Neptun" v kole č. 207 byla potvrzena
3. 6. 2016, 09:35:40.550 +02	Účastníkovi "Neptun" byla odeslána zpráva o potvrzení nabídky s předmětem "Potvrzení nabídky - Kolo č. 207"

Datum a čas	Událost
3. 6. 2016, 09:35:44.898 +02	Účastník "Neptun" otevřel zprávu s předmětem "Potvrzení nabídky - Kolo č. 207"
3. 6. 2016, 09:36:03.338 +02	Nabídka účastníka "Uran" v kole č. 207 byla potvrzena
3. 6. 2016, 09:36:03.338 +02	Účastníkovi "Uran" byla odeslána zpráva o potvrzení nabídky s předmětem "Potvrzení nabídky - Kolo č. 207"
3. 6. 2016, 09:36:06.140 +02	Účastník "Uran" otevřel zprávu s předmětem "Potvrzení nabídky - Kolo č. 207"
3. 6. 2016, 09:38:28.217 +02	Nabídka účastníka "Mars" v kole č. 207 byla potvrzena
3. 6. 2016, 09:38:28.217 +02	Účastníkovi "Mars" byla odeslána zpráva o potvrzení nabídky s předmětem "Potvrzení nabídky - Kolo č. 207"
3. 6. 2016, 09:38:28.217 +02	Kolo č. 207 bylo ukončeno
3. 6. 2016, 09:38:32.432 +02	Účastník "Mars" otevřel zprávu s předmětem "Potvrzení nabídky - Kolo č. 207"
3. 6. 2016, 09:41:01.145 +02	Vyhodnocení kola č. 207 bylo spuštěno
3. 6. 2016, 09:41:01.318 +02	Vyhodnocení kola č. 207 ukončeno
3. 6. 2016, 09:41:01.318 +02	Účastník "Neptun" podal následující nabídku: Úspěšně jste podali následující nabídku: Nejvyšší nabídky z minulého kola: Blok Nabídka A-1 270 000 000 CZK A-2 262 500 000 CZK B-2 442 000 000 CZK D-2 292 950 000 CZK Nové nabídky v tomto kole: Blok Nabídka D-1 302 250 000 CZK Celková nabídka: 1 569 700 000 CZK NEPOUŽITA absence Eligibility: 60 Aktivita nabídky: 60 Pro toto kolo je minimální aktivita ve výši 100%. Body eligibility zůstanou pro další kolo na hodnotě 60.
3. 6. 2016, 09:41:01.318 +02	Účastník "Uran" podal následující nabídku: Úspěšně jste podali následující nabídku: Nejvyšší nabídky z minulého kola: Blok Nabídka B-1 442 000 000 CZK Nejsou nové nabídky na žádný blok. Celková nabídka: 442 000 000 CZK NEPOUŽITA absence Eligibility: 20 Aktivita nabídky: 20 Pro toto kolo je minimální aktivita ve výši 100%. Body eligibility zůstanou pro další kolo na hodnotě 20.
3. 6. 2016, 09:41:01.318 +02	Účastník "Mars" podal následující nabídku: Úspěšně jste podali následující nabídku: Nejvyšší nabídky z minulého kola: Blok Nabídka C 227 700 000 CZK D-1 297 600 000 CZK Nejsou nové nabídky na žádný blok. Celková nabídka: 525 300 000 CZK NEPOUŽITA absence Eligibility: 30 Aktivita nabídky: 30 Pro toto kolo je minimální aktivita ve výši 100%. Body eligibility zůstanou pro další kolo na hodnotě 30.
3. 6. 2016, 09:41:23.510 +02	Účastník "Neptun" si vyžádal protokol "Protokol kola č. 207 (PDF)"
3. 6. 2016, 09:41:49.028 +02	Účastník "Mars" si vyžádal protokol "Protokol kola č. 207 (PDF)"
3. 6. 2016, 09:43:01.112 +02	Účastník "Uran" si vyžádal protokol "Protokol kola č. 207 (PDF)"
3. 6. 2016, 10:10:00.000 +02	Kolo č. 208 bylo započato - čas ukončení: 03.06.2016 10:20:00 +02
3. 6. 2016, 10:11:03.038 +02	Nabídka účastníka "Neptun" v kole č. 208 byla potvrzena
3. 6. 2016, 10:11:03.038 +02	Účastníkovi "Neptun" byla odeslána zpráva o potvrzení nabídky s předmětem "Potvrzení nabídky - Kolo č. 208"
3. 6. 2016, 10:11:07.603 +02	Účastník "Neptun" otevřel zprávu s předmětem "Potvrzení nabídky - Kolo č. 208"
3. 6. 2016, 10:11:30.229 +02	Nabídka účastníka "Uran" v kole č. 208 byla potvrzena
3. 6. 2016, 10:11:30.230 +02	Účastníkovi "Uran" byla odeslána zpráva o potvrzení nabídky s předmětem "Potvrzení nabídky - Kolo č. 208"
3. 6. 2016, 10:12:14.469 +02	Účastník "Uran" otevřel zprávu s předmětem "Potvrzení nabídky - Kolo č. 208"
3. 6. 2016, 10:14:03.557 +02	Nabídka účastníka "Mars" v kole č. 208 byla potvrzena

Datum a čas	Událost
3. 6. 2016, 10:14:03.557 +02	Účastníkovi "Mars" byla odeslána zpráva o potvrzení nabídky s předmětem "Potvrzení nabídky - Kolo č. 208"
3. 6. 2016, 10:14:03.557 +02	Kolo č. 208 bylo ukončeno
3. 6. 2016, 10:14:06.445 +02	Účastník "Mars" otevřel zprávu s předmětem "Potvrzení nabídky - Kolo č. 208"
3. 6. 2016, 10:17:00.890 +02	Vyhodnocení kola č. 208 bylo spuštěno
3. 6. 2016, 10:17:01.070 +02	Vyhodnocení kola č. 208 ukončeno
3. 6. 2016, 10:17:01.070 +02	Účastník "Neptun" podal následující nabídku: Úspěšně jste podali následující nabídku: Nejvyšší nabídky z minulého kola: Blok Nabídka A-1 270 000 000 CZK A-2 262 500 000 CZK B-2 442 000 000 CZK D-1 302 250 000 CZK D-2 292 950 000 CZK Nejsou nové nabídky na žádný blok. Celková nabídka: 1 569 700 000 CZK NEPOUŽITA absence Eligibilita: 60 Aktivita nabídky: 60 Pro toto kolo je minimální aktivita ve výši 100%. Body eligibility zůstanou pro další kolo na hodnotě 60.
3. 6. 2016, 10:17:01.070 +02	Účastník "Uran" podal následující nabídku: Úspěšně jste podali následující nabídku: Nejvyšší nabídky z minulého kola: Blok Nabídka B-1 442 000 000 CZK Nejsou nové nabídky na žádný blok. Celková nabídka: 442 000 000 CZK NEPOUŽITA absence Eligibilita: 20 Aktivita nabídky: 20 Pro toto kolo je minimální aktivita ve výši 100%. Body eligibility zůstanou pro další kolo na hodnotě 20.
3. 6. 2016, 10:17:01.070 +02	Účastník "Mars" podal následující nabídku: Úspěšně jste podali následující nabídku: Nejvyšší nabídky z minulého kola: Blok Nabídka C 227 700 000 CZK Nové nabídky v tomto kole: Blok Nabídka D-2 297 600 000 CZK Celková nabídka: 525 300 000 CZK NEPOUŽITA absence Eligibilita: 30 Aktivita nabídky: 30 Pro toto kolo je minimální aktivita ve výši 100%. Body eligibility zůstanou pro další kolo na hodnotě 30.
3. 6. 2016, 10:18:02.908 +02	Účastník "Mars" si vyžádal protokol "Protokol kola č. 208 (PDF)"
3. 6. 2016, 10:18:35.145 +02	Účastník "Uran" si vyžádal protokol "Protokol kola č. 208 (PDF)"
3. 6. 2016, 10:19:55.730 +02	Účastník "Neptun" si vyžádal protokol "Protokol kola č. 208 (PDF)"
3. 6. 2016, 10:21:27.590 +02	Účastník "Neptun" si vyžádal protokol "Protokol kola č. 208 (PDF)"
3. 6. 2016, 10:45:00.002 +02	Kolo č. 209 bylo započato - čas ukončení: 03.06.2016 10:55:00 +02
3. 6. 2016, 10:46:19.526 +02	Nabídka účastníka "Neptun" v kole č. 209 byla potvrzena
3. 6. 2016, 10:46:19.526 +02	Účastníkovi "Neptun" byla odeslána zpráva o potvrzení nabídky s předmětem "Potvrzení nabídky - Kolo č. 209"
3. 6. 2016, 10:46:23.292 +02	Účastník "Neptun" otevřel zprávu s předmětem "Potvrzení nabídky - Kolo č. 209"
3. 6. 2016, 10:46:31.937 +02	Nabídka účastníka "Uran" v kole č. 209 byla potvrzena
3. 6. 2016, 10:46:31.937 +02	Účastníkovi "Uran" byla odeslána zpráva o potvrzení nabídky s předmětem "Potvrzení nabídky - Kolo č. 209"
3. 6. 2016, 10:46:34.951 +02	Účastník "Uran" otevřel zprávu s předmětem "Potvrzení nabídky - Kolo č. 209"
3. 6. 2016, 10:48:35.401 +02	Nabídka účastníka "Mars" v kole č. 209 byla potvrzena
3. 6. 2016, 10:48:35.402 +02	Účastníkovi "Mars" byla odeslána zpráva o potvrzení nabídky s předmětem "Potvrzení nabídky - Kolo č. 209"
3. 6. 2016, 10:48:35.402 +02	Kolo č. 209 bylo ukončeno
3. 6. 2016, 10:48:39.592 +02	Účastník "Mars" otevřel zprávu s předmětem "Potvrzení nabídky - Kolo č. 209"
3. 6. 2016, 10:51:29.859 +02	Vyhodnocení kola č. 209 bylo spuštěno

207/289

Datum a čas	Událost
3. 6. 2016, 10:51:30.035 +02	Vyhodnocení kola č. 209 ukončeno
3. 6. 2016, 10:51:30.035 +02	Účastník "Neptun" podal následující nabídku: Úspěšně jste podali následující nabídku: Nejvyšší nabídky z minulého kola: Blok Nabídka A-1 270 000 000 CZK A-2 262 500 000 CZK B-2 442 000 000 CZK D-1 302 250 000 CZK Nové nabídky v tomto kole: Blok Nabídka D-2 302 250 000 CZK Celková nabídka: 1 579 000 000 CZK NEPOUŽITA absence Eligibility: 60 Aktivita nabídky: 60 Pro toto kolo je minimální aktivita ve výši 100%. Body eligibility zůstanou pro další kolo na hodnotě 60.
3. 6. 2016, 10:51:30.035 +02	Účastník "Uran" podal následující nabídku: Úspěšně jste podali následující nabídku: Nejvyšší nabídky z minulého kola: Blok Nabídka B-1 442 000 000 CZK Nejsou nové nabídky na žádný blok. Celková nabídka: 442 000 000 CZK NEPOUŽITA absence Eligibility: 20 Aktivita nabídky: 20 Pro toto kolo je minimální aktivita ve výši 100%. Body eligibility zůstanou pro další kolo na hodnotě 20.
3. 6. 2016, 10:51:30.035 +02	Účastník "Mars" podal následující nabídku: Úspěšně jste podali následující nabídku: Nejvyšší nabídky z minulého kola: Blok Nabídka C 227 700 000 CZK D-2 297 600 000 CZK Nejsou nové nabídky na žádný blok. Celková nabídka: 525 300 000 CZK NEPOUŽITA absence Eligibility: 30 Aktivita nabídky: 30 Pro toto kolo je minimální aktivita ve výši 100%. Body eligibility zůstanou pro další kolo na hodnotě 30.
3. 6. 2016, 10:51:45.630 +02	Účastník "Neptun" si vyžádal protokol "Protokol kola č. 209 (PDF)"
3. 6. 2016, 10:52:06.780 +02	Účastník "Uran" si vyžádal protokol "Protokol kola č. 209 (PDF)"
3. 6. 2016, 10:52:39.976 +02	Účastník "Mars" si vyžádal protokol "Protokol kola č. 209 (PDF)"
3. 6. 2016, 11:20:00.001 +02	Kolo č. 210 bylo započato - čas ukončení: 03.06.2016 11:30:00 +02
3. 6. 2016, 11:20:37.630 +02	Nabídka účastníka "Neptun" v kole č. 210 byla potvrzena
3. 6. 2016, 11:20:37.630 +02	Účastníkovi "Neptun" byla odeslána zpráva o potvrzení nabídky s předmětem "Potvrzení nabídky - Kolo č. 210"
3. 6. 2016, 11:20:42.410 +02	Účastník "Neptun" otevřel zprávu s předmětem "Potvrzení nabídky - Kolo č. 210"
3. 6. 2016, 11:20:46.013 +02	Nabídka účastníka "Uran" v kole č. 210 byla potvrzena
3. 6. 2016, 11:20:46.013 +02	Účastníkovi "Uran" byla odeslána zpráva o potvrzení nabídky s předmětem "Potvrzení nabídky - Kolo č. 210"
3. 6. 2016, 11:20:49.111 +02	Účastník "Uran" otevřel zprávu s předmětem "Potvrzení nabídky - Kolo č. 210"
3. 6. 2016, 11:23:40.520 +02	Nabídka účastníka "Mars" v kole č. 210 byla potvrzena
3. 6. 2016, 11:23:40.521 +02	Účastníkovi "Mars" byla odeslána zpráva o potvrzení nabídky s předmětem "Potvrzení nabídky - Kolo č. 210"
3. 6. 2016, 11:23:40.521 +02	Kolo č. 210 bylo ukončeno
3. 6. 2016, 11:23:44.055 +02	Účastník "Mars" otevřel zprávu s předmětem "Potvrzení nabídky - Kolo č. 210"
3. 6. 2016, 11:27:00.728 +02	Vyhodnocení kola č. 210 bylo spuštěno
3. 6. 2016, 11:27:00.924 +02	Vyhodnocení kola č. 210 ukončeno
3. 6. 2016, 11:27:00.924 +02	Účastník "Neptun" podal následující nabídku: Úspěšně jste podali následující nabídku: Nejvyšší nabídky z minulého kola: Blok Nabídka A-1 270 000 000 CZK A-2 262 500 000

Datum a čas	Událost
	CZK B-2 442 000 000 CZK D-1 302 250 000 CZK D-2 302 250 000 CZK Nejsou nové nabídky na žádný blok. Celková nabídka: 1 579 000 000 CZK NEPOUŽITA absence Eligibilita: 60 Aktivita nabídky: 60 Pro toto kolo je minimální aktivita ve výši 100%. Body eligibility zůstanou pro další kolo na hodnotě 60.
3. 6. 2016, 11:27:00.924 +02	Účastník "Uran" podal následující nabídku: Úspěšně jste podali následující nabídku: Nejvyšší nabídky z minulého kola: Blok Nabídka B-1 442 000 000 CZK Nejsou nové nabídky na žádný blok. Celková nabídka: 442 000 000 CZK NEPOUŽITA absence Eligibilita: 20 Aktivita nabídky: 20 Pro toto kolo je minimální aktivita ve výši 100%. Body eligibility zůstanou pro další kolo na hodnotě 20.
3. 6. 2016, 11:27:00.924 +02	Účastník "Mars" podal následující nabídku: Úspěšně jste podali následující nabídku: Nejvyšší nabídky z minulého kola: Blok Nabídka C 227 700 000 CZK Nové nabídky v tomto kole: Blok Nabídka D-1 306 900 000 CZK Celková nabídka: 534 600 000 CZK NEPOUŽITA absence Eligibilita: 30 Aktivita nabídky: 30 Pro toto kolo je minimální aktivita ve výši 100%. Body eligibility zůstanou pro další kolo na hodnotě 30.
3. 6. 2016, 11:27:51.820 +02	Účastník "Mars" si vyžádal protokol "Protokol kola č. 210 (PDF)"
3. 6. 2016, 11:28:17.582 +02	Účastník "Neptun" si vyžádal protokol "Protokol kola č. 210 (PDF)"
3. 6. 2016, 11:28:29.565 +02	Účastník "Uran" si vyžádal protokol "Protokol kola č. 210 (PDF)"
3. 6. 2016, 11:55:00.001 +02	Kolo č. 211 bylo započato - čas ukončení: 03.06.2016 12:05:00 +02
3. 6. 2016, 11:55:43.034 +02	Nabídka účastníka "Neptun" v kole č. 211 byla potvrzena
3. 6. 2016, 11:55:43.034 +02	Účastníkovi "Neptun" byla odeslána zpráva o potvrzení nabídky s předmětem "Potvrzení nabídky - Kolo č. 211"
3. 6. 2016, 11:55:53.538 +02	Účastník "Neptun" otevřel zprávu s předmětem "Potvrzení nabídky - Kolo č. 211"
3. 6. 2016, 11:56:31.064 +02	Nabídka účastníka "Uran" v kole č. 211 byla potvrzena
3. 6. 2016, 11:56:31.065 +02	Účastníkovi "Uran" byla odeslána zpráva o potvrzení nabídky s předmětem "Potvrzení nabídky - Kolo č. 211"
3. 6. 2016, 11:56:33.617 +02	Účastník "Uran" otevřel zprávu s předmětem "Potvrzení nabídky - Kolo č. 211"
3. 6. 2016, 11:58:44.133 +02	Nabídka účastníka "Mars" v kole č. 211 byla potvrzena
3. 6. 2016, 11:58:44.133 +02	Účastníkovi "Mars" byla odeslána zpráva o potvrzení nabídky s předmětem "Potvrzení nabídky - Kolo č. 211"
3. 6. 2016, 11:58:44.133 +02	Kolo č. 211 bylo ukončeno
3. 6. 2016, 11:58:48.946 +02	Účastník "Mars" otevřel zprávu s předmětem "Potvrzení nabídky - Kolo č. 211"
3. 6. 2016, 12:02:00.692 +02	Vyhodnocení kola č. 211 bylo spuštěno
3. 6. 2016, 12:02:00.870 +02	Vyhodnocení kola č. 211 ukončeno
3. 6. 2016, 12:02:00.870 +02	Účastník "Neptun" podal následující nabídku: Úspěšně jste podali následující nabídku: Nejvyšší nabídky z minulého kola: Blok Nabídka A-1 270 000 000 CZK A-2 262 500 000
	CZK B-2 442 000 000 CZK D-2 302 250 000 CZK Nové nabídky v tomto kole: Blok Nabídka D-1 311 550 000 CZK Celková nabídka: 1 588 300 000 CZK NEPOUŽITA absence Eligibilita: 60 Aktivita nabídky: 60 Pro toto kolo je minimální aktivita ve výši 100%. Body eligibility zůstanou pro další kolo na hodnotě 60.
3. 6. 2016, 12:02:00.870 +02	Účastník "Uran" podal následující nabídku: Úspěšně jste podali následující nabídku: Nejvyšší nabídky z minulého kola: Blok Nabídka B-1 442 000 000 CZK Nejsou nové nabídky na žádný blok. Celková nabídka: 442 000 000

Datum a čas	Událost
3. 6. 2016, 12:02:00.870 +02	CZK NEPOUŽITA absence Eligibility: 20 Aktivita nabídky: 20 Pro toto kolo je minimální aktivita ve výši 100%. Body eligibility zůstanou pro další kolo na hodnotě 20.
3. 6. 2016, 12:02:45.396 +02	Účastník "Mars" podal následující nabídku: Úspěšně jste podali následující nabídku: Nejvyšší nabídky z minulého kola: Blok Nabídka C 227 700 000 CZK D-1 306 900 000 CZK Nejsou nové nabídky na žádný blok. Celková nabídka: 534 600 000 CZK NEPOUŽITA absence Eligibility: 30 Aktivita nabídky: 30 Pro toto kolo je minimální aktivita ve výši 100%. Body eligibility zůstanou pro další kolo na hodnotě 30.
3. 6. 2016, 12:03:09.490 +02	Účastník "Mars" si vyžádal protokol "Protokol kola č. 211 (PDF)"
3. 6. 2016, 12:03:18.654 +02	Účastník "Neptun" si vyžádal protokol "Protokol kola č. 211 (XLSX)"
3. 6. 2016, 12:05:48.136 +02	Účastník "Neptun" si vyžádal protokol "Protokol kola č. 211 (PDF)"
3. 6. 2016, 12:05:48.136 +02	Účastník "Uran" si vyžádal protokol "Protokol kola č. 211 (PDF)"
3. 6. 2016, 13:30:00.003 +02	Kolo č. 212 bylo započato - čas ukončení: 03.06.2016 13:40:00 +02
3. 6. 2016, 13:30:47.007 +02	Nabídka účastníka "Uran" v kole č. 212 byla potvrzena
3. 6. 2016, 13:30:47.008 +02	Účastníkovi "Uran" byla odeslána zpráva o potvrzení nabídky s předmětem "Potvrzení nabídky - Kolo č. 212"
3. 6. 2016, 13:30:55.556 +02	Účastník "Uran" otevřel zprávu s předmětem "Potvrzení nabídky - Kolo č. 212"
3. 6. 2016, 13:32:49.226 +02	Nabídka účastníka "Neptun" v kole č. 212 byla potvrzena
3. 6. 2016, 13:32:49.226 +02	Účastníkovi "Neptun" byla odeslána zpráva o potvrzení nabídky s předmětem "Potvrzení nabídky - Kolo č. 212"
3. 6. 2016, 13:32:57.438 +02	Účastník "Neptun" otevřel zprávu s předmětem "Potvrzení nabídky - Kolo č. 212"
3. 6. 2016, 13:33:48.429 +02	Nabídka účastníka "Mars" v kole č. 212 byla potvrzena
3. 6. 2016, 13:33:48.429 +02	Účastníkovi "Mars" byla odeslána zpráva o potvrzení nabídky s předmětem "Potvrzení nabídky - Kolo č. 212"
3. 6. 2016, 13:33:48.429 +02	Kolo č. 212 bylo ukončeno
3. 6. 2016, 13:33:50.968 +02	Účastník "Mars" otevřel zprávu s předmětem "Potvrzení nabídky - Kolo č. 212"
3. 6. 2016, 13:37:01.528 +02	Vyhodnocení kola č. 212 bylo spuštěno
3. 6. 2016, 13:37:01.712 +02	Vyhodnocení kola č. 212 ukončeno
3. 6. 2016, 13:37:01.712 +02	Účastník "Uran" podal následující nabídku: Úspěšně jste podali následující nabídku: Nejvyšší nabídky z minulého kola: Blok Nabídka B-1 442 000 000 CZK Nejsou nové nabídky na žádný blok. Celková nabídka: 442 000 000 CZK NEPOUŽITA absence Eligibility: 20 Aktivita nabídky: 20 Pro toto kolo je minimální aktivita ve výši 100%.
3. 6. 2016, 13:37:01.712 +02	Body eligibility zůstanou pro další kolo na hodnotě 20.
3. 6. 2016, 13:37:01.712 +02	Účastník "Neptun" podal následující nabídku: Úspěšně jste podali následující nabídku: Nejvyšší nabídky z minulého kola: Blok Nabídka A-1 270 000 000 CZK A-2 262 500 000
3. 6. 2016, 13:37:01.712 +02	CZK B-2 442 000 000 CZK D-1 311 550 000 CZK D-2 302 250 000 CZK Nejsou nové nabídky na žádný blok. Celková nabídka: 1 588 300 000 CZK NEPOUŽITA absence Eligibility: 60 Aktivita nabídky: 60 Pro toto kolo je minimální aktivita ve výši 100%. Body eligibility zůstanou pro další kolo na hodnotě 60.
3. 6. 2016, 13:37:01.712 +02	Účastník "Mars" podal následující nabídku: Úspěšně jste podali následující nabídku: Nejvyšší nabídky z minulého kola: Blok Nabídka C 227 700 000 CZK Nové nabídky v tomto kole: Blok Nabídka D-2 306 900 000 CZK Celková

Datum a čas	Událost
	nabídka: 534 600 000 CZK NEPOUŽITA absence Eligibilita: 30 Aktivita nabídky: 30 Pro toto kolo je minimální aktivita ve výši 100%. Body eligibility zůstanou pro další kolo na hodnotě 30.
3. 6. 2016, 13:37:14.306 +02	Účastník "Neptun" si vyžádal protokol "Protokol kola č. 212 (PDF)"
3. 6. 2016, 13:37:26.672 +02	Účastník "Uran" si vyžádal protokol "Protokol kola č. 212 (PDF)"
3. 6. 2016, 13:38:05.728 +02	Účastník "Mars" si vyžádal protokol "Protokol kola č. 212 (PDF)"
3. 6. 2016, 14:05:00.000 +02	Kolo č. 213 bylo započato - čas ukončení: 03.06.2016 14:15:00 +02
3. 6. 2016, 14:05:58.578 +02	Nabídka účastníka "Neptun" v kole č. 213 byla potvrzena
3. 6. 2016, 14:05:58.579 +02	Účastníkovi "Neptun" byla odeslána zpráva o potvrzení nabídky s předmětem "Potvrzení nabídky - Kolo č. 213"
3. 6. 2016, 14:06:02.078 +02	Účastník "Neptun" otevřel zprávu s předmětem "Potvrzení nabídky - Kolo č. 213"
3. 6. 2016, 14:06:06.719 +02	Nabídka účastníka "Uran" v kole č. 213 byla potvrzena
3. 6. 2016, 14:06:06.719 +02	Účastníkovi "Uran" byla odeslána zpráva o potvrzení nabídky s předmětem "Potvrzení nabídky - Kolo č. 213"
3. 6. 2016, 14:06:10.590 +02	Účastník "Uran" otevřel zprávu s předmětem "Potvrzení nabídky - Kolo č. 213"
3. 6. 2016, 14:08:02.069 +02	Nabídka účastníka "Mars" v kole č. 213 byla potvrzena
3. 6. 2016, 14:08:02.069 +02	Účastníkovi "Mars" byla odeslána zpráva o potvrzení nabídky s předmětem "Potvrzení nabídky - Kolo č. 213"
3. 6. 2016, 14:08:02.069 +02	Kolo č. 213 bylo ukončeno
3. 6. 2016, 14:08:05.800 +02	Účastník "Mars" otevřel zprávu s předmětem "Potvrzení nabídky - Kolo č. 213"
3. 6. 2016, 14:11:02.370 +02	Vyhodnocení kola č. 213 bylo spuštěno
3. 6. 2016, 14:11:02.575 +02	Vyhodnocení kola č. 213 ukončeno
3. 6. 2016, 14:11:02.575 +02	Účastník "Neptun" podal následující nabídku: Úspěšně jste podali následující nabídku: Nejvyšší nabídky z minulého kola: Blok Nabídka A-1 270 000 000 CZK A-2 262 500 000 CZK B-2 442 000 000 CZK D-1 311 550 000 CZK Nové nabídky v tomto kole: Blok Nabídka D-2 311 550 000 CZK Celková nabídka: 1 597 600 000 CZK NEPOUŽITA absence Eligibilita: 60 Aktivita nabídky: 60 Pro toto kolo je minimální aktivita ve výši 100%. Body eligibility zůstanou pro další kolo na hodnotě 60.
3. 6. 2016, 14:11:02.575 +02	Účastník "Uran" podal následující nabídku: Úspěšně jste podali následující nabídku: Nejvyšší nabídky z minulého kola: Blok Nabídka B-1 442 000 000 CZK Nejsou nové nabídky na žádný blok. Celková nabídka: 442 000 000 CZK NEPOUŽITA absence Eligibilita: 20 Aktivita nabídky: 20 Pro toto kolo je minimální aktivita ve výši 100%. Body eligibility zůstanou pro další kolo na hodnotě 20.
3. 6. 2016, 14:11:02.575 +02	Účastník "Mars" podal následující nabídku: Úspěšně jste podali následující nabídku: Nejvyšší nabídky z minulého kola: Blok Nabídka C 227 700 000 CZK D-2 306 900 000 CZK Nejsou nové nabídky na žádný blok. Celková nabídka: 534 600 000 CZK NEPOUŽITA absence Eligibilita: 30 Aktivita nabídky: 30 Pro toto kolo je minimální aktivita ve výši 100%. Body eligibility zůstanou pro další kolo na hodnotě 30.
3. 6. 2016, 14:11:32.197 +02	Účastník "Uran" si vyžádal protokol "Protokol kola č. 213 (PDF)"
3. 6. 2016, 14:12:00.042 +02	Účastník "Neptun" si vyžádal protokol "Protokol kola č. 213 (PDF)"
3. 6. 2016, 14:12:24.696 +02	Účastník "Mars" si vyžádal protokol "Protokol kola č. 213 (PDF)"

Datum a čas	Událost
3. 6. 2016, 14:12:42.222 +02	Účastník "Neptun" si vyžádal protokol "Protokol kola č. 212 (PDF)"
3. 6. 2016, 14:13:18.652 +02	Účastník "Mars" si vyžádal protokol "Protokol kola č. 213 (PDF)"
3. 6. 2016, 14:40:00.001 +02	Kolo č. 214 bylo započato - čas ukončení: 03.06.2016 14:50:00 +02
3. 6. 2016, 14:40:45.077 +02	Nabídka účastníka "Uran" v kole č. 214 byla potvrzena
3. 6. 2016, 14:40:45.077 +02	Účastníkovi "Uran" byla odeslána zpráva o potvrzení nabídky s předmětem "Potvrzení nabídky - Kolo č. 214"
3. 6. 2016, 14:40:48.025 +02	Účastník "Uran" otevřel zprávu s předmětem "Potvrzení nabídky - Kolo č. 214"
3. 6. 2016, 14:40:52.354 +02	Nabídka účastníka "Neptun" v kole č. 214 byla potvrzena
3. 6. 2016, 14:40:52.354 +02	Účastníkovi "Neptun" byla odeslána zpráva o potvrzení nabídky s předmětem "Potvrzení nabídky - Kolo č. 214"
3. 6. 2016, 14:40:56.830 +02	Účastník "Neptun" otevřel zprávu s předmětem "Potvrzení nabídky - Kolo č. 214"
3. 6. 2016, 14:43:37.300 +02	Nabídka účastníka "Mars" v kole č. 214 byla potvrzena
3. 6. 2016, 14:43:37.301 +02	Účastníkovi "Mars" byla odeslána zpráva o potvrzení nabídky s předmětem "Potvrzení nabídky - Kolo č. 214"
3. 6. 2016, 14:43:37.301 +02	Kolo č. 214 bylo ukončeno
3. 6. 2016, 14:43:39.984 +02	Účastník "Mars" otevřel zprávu s předmětem "Potvrzení nabídky - Kolo č. 214"
3. 6. 2016, 14:46:01.023 +02	Výhodnocení kola č. 214 bylo spuštěno
3. 6. 2016, 14:46:01.224 +02	Výhodnocení kola č. 214 ukončeno
3. 6. 2016, 14:46:01.224 +02	Účastník "Uran" podal následující nabídku: Úspěšně jste podali následující nabídku: Nejvyšší nabídky z minulého kola: Blok Nabídka B-1 442 000 000 CZK Nejsou nové nabídky na žádný blok. Celková nabídka: 442 000 000 CZK NEPOUŽITA absence Eligibility: 20 Aktivita nabídky: 20 Pro toto kolo je minimální aktivita ve výši 100%. Body eligibility zůstanou pro další kolo na hodnotě 20.
3. 6. 2016, 14:46:01.224 +02	Účastník "Neptun" podal následující nabídku: Úspěšně jste podali následující nabídku: Nejvyšší nabídky z minulého kola: Blok Nabídka A-1 270 000 000 CZK A-2 262 500 000 CZK B-2 442 000 000 CZK D-1 311 550 000 CZK D-2 311 550 000 CZK Nejsou nové nabídky na žádný blok. Celková nabídka: 1 597 600 000 CZK NEPOUŽITA absence Eligibility: 60 Aktivita nabídky: 60 Pro toto kolo je minimální aktivita ve výši 100%. Body eligibility zůstanou pro další kolo na hodnotě 60.
3. 6. 2016, 14:46:01.224 +02	Účastník "Mars" podal následující nabídku: Úspěšně jste podali následující nabídku: Nejvyšší nabídky z minulého kola: Blok Nabídka C 227 700 000 CZK Nové nabídky v tomto kole: Blok Nabídka D-1 316 200 000 CZK Celková nabídka: 543 900 000 CZK NEPOUŽITA absence Eligibility: 30 Aktivita nabídky: 30 Pro toto kolo je minimální aktivita ve výši 100%. Body eligibility zůstanou pro další kolo na hodnotě 30.
3. 6. 2016, 14:46:44.984 +02	Účastník "Mars" si vyžádal protokol "Protokol kola č. 214 (PDF)"
3. 6. 2016, 14:47:16.845 +02	Účastník "Uran" si vyžádal protokol "Protokol kola č. 214 (PDF)"
3. 6. 2016, 14:51:56.550 +02	Účastník "Neptun" si vyžádal protokol "Protokol kola č. 214 (PDF)"
3. 6. 2016, 15:15:00.001 +02	Kolo č. 215 bylo započato - čas ukončení: 03.06.2016 15:25:00 +02
3. 6. 2016, 15:15:45.077 +02	Nabídka účastníka "Uran" v kole č. 215 byla potvrzena
3. 6. 2016, 15:15:45.077 +02	Účastníkovi "Uran" byla odeslána zpráva o potvrzení nabídky s předmětem "Potvrzení nabídky - Kolo č. 215"

Datum a čas	Událost
3. 6. 2016, 15:15:49.232 +02	Účastník "Uran" otevřel zprávu s předmětem "Potvrzení nabídky - Kolo č. 215"
3. 6. 2016, 15:16:10.854 +02	Nabídka účastníka "Neptun" v kole č. 215 byla potvrzena
3. 6. 2016, 15:16:10.854 +02	Účastníkovi "Neptun" byla odeslána zpráva o potvrzení nabídky s předmětem "Potvrzení nabídky - Kolo č. 215"
3. 6. 2016, 15:16:19.870 +02	Účastník "Neptun" otevřel zprávu s předmětem "Potvrzení nabídky - Kolo č. 215"
3. 6. 2016, 15:18:27.693 +02	Nabídka účastníka "Mars" v kole č. 215 byla potvrzena
3. 6. 2016, 15:18:27.693 +02	Účastníkovi "Mars" byla odeslána zpráva o potvrzení nabídky s předmětem "Potvrzení nabídky - Kolo č. 215"
3. 6. 2016, 15:18:27.693 +02	Kolo č. 215 bylo ukončeno
3. 6. 2016, 15:18:30.484 +02	Účastník "Mars" otevřel zprávu s předmětem "Potvrzení nabídky - Kolo č. 215"
3. 6. 2016, 15:21:01.866 +02	Vyhodnocení kola č. 215 bylo spuštěno
3. 6. 2016, 15:21:02.059 +02	Vyhodnocení kola č. 215 ukončeno
3. 6. 2016, 15:21:02.059 +02	Účastník "Uran" podal následující nabídku: Úspěšně jste podali následující nabídku: Nejvyšší nabídky z minulého kola: Blok Nabídka B-1 442 000 000 CZK Nejsou nové nabídky na žádný blok. Celková nabídka: 442 000 000 CZK NEPOUŽITA absence Eligibility: 20 Aktivita nabídky: 20 Pro toto kolo je minimální aktivita ve výši 100%. Body eligibility zůstanou pro další kolo na hodnotě 20.
3. 6. 2016, 15:21:02.059 +02	Účastník "Neptun" podal následující nabídku: Úspěšně jste podali následující nabídku: Nejvyšší nabídky z minulého kola: Blok Nabídka A-1 270 000 000 CZK A-2 262 500 000 CZK B-2 442 000 000 CZK D-2 311 550 000 CZK Nové nabídky v tomto kole: Blok Nabídka D-1 320 850 000 CZK Celková nabídka: 1 606 900 000 CZK NEPOUŽITA absence Eligibility: 60 Aktivita nabídky: 60 Pro toto kolo je minimální aktivita ve výši 100%. Body eligibility zůstanou pro další kolo na hodnotě 60.
3. 6. 2016, 15:21:02.059 +02	Účastník "Mars" podal následující nabídku: Úspěšně jste podali následující nabídku: Nejvyšší nabídky z minulého kola: Blok Nabídka C 227 700 000 CZK D-1 316 200 000 CZK Nejsou nové nabídky na žádný blok. Celková nabídka: 543 900 000 CZK NEPOUŽITA absence Eligibility: 30 Aktivita nabídky: 30 Pro toto kolo je minimální aktivita ve výši 100%. Body eligibility zůstanou pro další kolo na hodnotě 30.
3. 6. 2016, 15:21:13.821 +02	Účastník "Mars" si vyzádal protokol "Protokol kola č. 215 (PDF)"
3. 6. 2016, 15:21:51.176 +02	Účastník "Uran" si vyzádal protokol "Protokol kola č. 215 (PDF)"
3. 6. 2016, 15:22:50.322 +02	Účastník "Neptun" si vyzádal protokol "Protokol kola č. 215 (PDF)"
3. 6. 2016, 15:50:00.001 +02	Kolo č. 216 bylo započato - čas ukončení: 03.06.2016 16:00:00 +02
3. 6. 2016, 15:50:23.194 +02	Nabídka účastníka "Neptun" v kole č. 216 byla potvrzena
3. 6. 2016, 15:50:23.194 +02	Účastníkovi "Neptun" byla odeslána zpráva o potvrzení nabídky s předmětem "Potvrzení nabídky - Kolo č. 216"
3. 6. 2016, 15:50:26.962 +02	Účastník "Neptun" otevřel zprávu s předmětem "Potvrzení nabídky - Kolo č. 216"
3. 6. 2016, 15:53:10.960 +02	Nabídka účastníka "Uran" v kole č. 216 byla potvrzena
3. 6. 2016, 15:53:10.960 +02	Účastníkovi "Uran" byla odeslána zpráva o potvrzení nabídky s předmětem "Potvrzení nabídky - Kolo č. 216"
3. 6. 2016, 15:53:24.212 +02	Účastník "Uran" otevřel zprávu s předmětem "Potvrzení nabídky - Kolo č. 216"
3. 6. 2016, 15:53:29.432 +02	Nabídka účastníka "Mars" v kole č. 216 byla potvrzena

Datum a čas	Událost
3. 6. 2016, 15:53:29.433 +02	Účastníkovi "Mars" byla odeslána zpráva o potvrzení nabídky s předmětem "Potvrzení nabídky - Kolo č. 216"
3. 6. 2016, 15:53:29.433 +02	Kolo č. 216 bylo ukončeno
3. 6. 2016, 15:53:32.280 +02	Účastník "Mars" otevřel zprávu s předmětem "Potvrzení nabídky - Kolo č. 216"
3. 6. 2016, 15:56:00.907 +02	Vyhodnocení kola č. 216 bylo spuštěno
3. 6. 2016, 15:56:01.080 +02	Vyhodnocení kola č. 216 ukončeno
3. 6. 2016, 15:56:01.080 +02	Účastník "Neptun" podal následující nabídku: Úspěšně jste podali následující nabídku: Nejvyšší nabídky z minulého kola: Blok Nabídka A-1 270 000 000 CZK A-2 262 500 000 CZK B-2 442 000 000 CZK D-1 320 850 000 CZK D-2 311 550 000 CZK Nejsou nové nabídky na žádný blok. Celková nabídka: 1 606 900 000 CZK NEPOUŽITA absence Eligibilita: 60 Aktivita nabídky: 60 Pro toto kolo je minimální aktivita ve výši 100%. Body eligibility zůstanou pro další kolo na hodnotě 60.
3. 6. 2016, 15:56:01.080 +02	Účastník "Uran" podal následující nabídku: Úspěšně jste podali následující nabídku: Nejvyšší nabídky z minulého kola: Blok Nabídka B-1 442 000 000 CZK Nejsou nové nabídky na žádný blok. Celková nabídka: 442 000 000 CZK NEPOUŽITA absence Eligibilita: 20 Aktivita nabídky: 20 Pro toto kolo je minimální aktivita ve výši 100%. Body eligibility zůstanou pro další kolo na hodnotě 20.
3. 6. 2016, 15:56:01.080 +02	Účastník "Mars" podal následující nabídku: Úspěšně jste podali následující nabídku: Nejvyšší nabídky z minulého kola: Blok Nabídka C 227 700 000 CZK Nové nabídky v tomto kole: Blok Nabídka D-2 316 200 000 CZK Celková nabídka: 543 900 000 CZK NEPOUŽITA absence Eligibilita: 30 Aktivita nabídky: 30 Pro toto kolo je minimální aktivita ve výši 100%. Body eligibility zůstanou pro další kolo na hodnotě 30.
3. 6. 2016, 15:56:13.796 +02	Účastník "Uran" si vyžádal protokol "Protokol kola č. 216 (PDF)"
3. 6. 2016, 15:57:18.244 +02	Účastník "Mars" si vyžádal protokol "Protokol kola č. 216 (PDF)"
3. 6. 2016, 15:58:11.966 +02	Účastník "Neptun" si vyžádal protokol "Protokol kola č. 216 (PDF)"
3. 6. 2016, 16:25:00.001 +02	Kolo č. 217 bylo započato - čas ukončení: 03.06.2016 16:35:00 +02
3. 6. 2016, 16:25:25.119 +02	Nabídka účastníka "Neptun" v kole č. 217 byla potvrzena
3. 6. 2016, 16:25:25.120 +02	Účastníkovi "Neptun" byla odeslána zpráva o potvrzení nabídky s předmětem "Potvrzení nabídky - Kolo č. 217"
3. 6. 2016, 16:25:27.990 +02	Účastník "Neptun" otevřel zprávu s předmětem "Potvrzení nabídky - Kolo č. 217"
3. 6. 2016, 16:28:32.428 +02	Nabídka účastníka "Mars" v kole č. 217 byla potvrzena
3. 6. 2016, 16:28:32.429 +02	Účastníkovi "Mars" byla odeslána zpráva o potvrzení nabídky s předmětem "Potvrzení nabídky - Kolo č. 217"
3. 6. 2016, 16:28:37.731 +02	Účastník "Mars" otevřel zprávu s předmětem "Potvrzení nabídky - Kolo č. 217"
3. 6. 2016, 16:30:06.773 +02	Nabídka účastníka "Uran" v kole č. 217 byla potvrzena
3. 6. 2016, 16:30:06.773 +02	Účastníkovi "Uran" byla odeslána zpráva o potvrzení nabídky s předmětem "Potvrzení nabídky - Kolo č. 217"
3. 6. 2016, 16:30:06.773 +02	Kolo č. 217 bylo ukončeno
3. 6. 2016, 16:30:11.457 +02	Účastník "Uran" otevřel zprávu s předmětem "Potvrzení nabídky - Kolo č. 217"
3. 6. 2016, 16:33:00.317 +02	Vyhodnocení kola č. 217 bylo spuštěno
3. 6. 2016, 16:33:00.501 +02	Vyhodnocení kola č. 217 ukončeno

Datum a čas	Událost
3. 6. 2016, 16:33:00.501 +02	Účastník "Neptun" podal následující nabídku: Úspěšně jste podali následující nabídku: Nejvyšší nabídky z minulého kola: Blok Nabídka A-1 270 000 000 CZK A-2 262 500 000 CZK B-2 442 000 000 CZK D-1 320 850 000 CZK Nové nabídky v tomto kole: Blok Nabídka D-2 320 850 000 CZK Celková nabídka: 1 616 200 000 CZK NEPOUŽITA absence Eligibility: 60 Aktivita nabídky: 60 Pro toto kolo je minimální aktivita ve výši 100%. Body eligibility zůstanou pro další kolo na hodnotě 60.
3. 6. 2016, 16:33:00.501 +02	Účastník "Mars" podal následující nabídku: Úspěšně jste podali následující nabídku: Nejvyšší nabídky z minulého kola: Blok Nabídka C 227 700 000 CZK D-2 316 200 000 CZK Nejsou nové nabídky na žádný blok. Celková nabídka: 543 900 000 CZK NEPOUŽITA absence Eligibility: 30 Aktivita nabídky: 30 Pro toto kolo je minimální aktivita ve výši 100%. Body eligibility zůstanou pro další kolo na hodnotě 30.
3. 6. 2016, 16:33:00.501 +02	Účastník "Uran" podal následující nabídku: Úspěšně jste podali následující nabídku: Nejvyšší nabídky z minulého kola: Blok Nabídka B-1 442 000 000 CZK Nejsou nové nabídky na žádný blok. Celková nabídka: 442 000 000 CZK NEPOUŽITA absence Eligibility: 20 Aktivita nabídky: 20 Pro toto kolo je minimální aktivita ve výši 100%. Body eligibility zůstanou pro další kolo na hodnotě 20.
3. 6. 2016, 16:33:12.421 +02	Účastník "Uran" si vyžádal protokol "Protokol kola č. 217 (PDF)"
3. 6. 2016, 16:33:35.669 +02	Účastník "Mars" si vyžádal protokol "Protokol kola č. 217 (PDF)"
3. 6. 2016, 16:33:38.935 +02	Zpráva s předmětem "Ukončení 28. aukčního dne " byla zaslána všem účastníkům: "217. kolo bylo posledním aukčním kolem v dnešním dni. Aukce bude pokračovat v pondělí 6. 6. 2016. 218. kolo začne v 9:00."
3. 6. 2016, 16:33:46.488 +02	Účastník "Mars" otevřel zprávu s předmětem "Ukončení 28. aukčního dne "
3. 6. 2016, 16:33:47.049 +02	Účastník "Uran" otevřel zprávu s předmětem "Ukončení 28. aukčního dne "
3. 6. 2016, 16:33:57.812 +02	Účastník "Mars" si vyžádal protokol "Protokol kola č. 217 (PDF)"
3. 6. 2016, 16:34:53.366 +02	Účastník "Neptun" si vyžádal protokol "Protokol kola č. 217 (PDF)"
3. 6. 2016, 16:35:23.415 +02	Účastník "Mars" se odpojil (login: mars_03; IP: no connection)
3. 6. 2016, 16:35:52.450 +02	Účastník "Neptun" otevřel zprávu s předmětem "Ukončení 28. aukčního dne "
3. 6. 2016, 16:36:12.414 +02	Účastník "Mars" se přihlásil (login: mars_01; IP: 89.24.191.38:49280)
3. 6. 2016, 16:36:22.060 +02	Účastník "Mars" si vyžádal protokol "Protocol of round 206 (PDF)"
3. 6. 2016, 16:36:28.064 +02	Účastník "Uran" se odpojil (login: uran_01; IP: no connection)
3. 6. 2016, 16:36:38.856 +02	Účastník "Mars" si vyžádal protokol "Protocol of round 207 (PDF)"
3. 6. 2016, 16:36:53.064 +02	Účastník "Mars" si vyžádal protokol "Protocol of round 208 (PDF)"
3. 6. 2016, 16:37:10.376 +02	Účastník "Mars" si vyžádal protokol "Protocol of round 209 (PDF)"
3. 6. 2016, 16:37:27.796 +02	Účastník "Mars" si vyžádal protokol "Protocol of round 210 (PDF)"
3. 6. 2016, 16:37:40.276 +02	Účastník "Mars" si vyžádal protokol "Protocol of round 211 (PDF)"
3. 6. 2016, 16:37:53.552 +02	Účastník "Mars" si vyžádal protokol "Protocol of round 212 (PDF)"
3. 6. 2016, 16:38:10.428 +02	Účastník "Mars" si vyžádal protokol "Protocol of round 213 (PDF)"

Datum a čas	Událost
3. 6. 2016, 16:38:23.808 +02	Účastník "Mars" si vyžádal protokol "Protocol of round 214 (PDF)"
3. 6. 2016, 16:38:43.540 +02	Účastník "Mars" si vyžádal protokol "Protocol of round 215 (PDF)"
3. 6. 2016, 16:38:57.988 +02	Účastník "Mars" si vyžádal protokol "Protocol of round 216 (PDF)"
3. 6. 2016, 16:39:00.104 +02	Účastník "Neptun" se odpojil (login: neptun_01; IP: no connection)
3. 6. 2016, 16:39:18.396 +02	Účastník "Mars" si vyžádal protokol "Protocol of round 217 (PDF)"
3. 6. 2016, 16:41:25.709 +02	Účastník "Mars" se odpojil (login: mars_01; IP: no connection)
3. 6. 2016, 16:44:48.771 +02	Účastník "Uran" se odpojil před celkovým dokončením přihlášení (IP: no connection)
3. 6. 2016, 16:47:01.605 +02	Účastník "Neptun" se odpojil před celkovým dokončením přihlášení (IP: no connection)
6. 6. 2016, 08:36:53.358 +02	Účastník "Neptun" se přihlásil (login: neptun_01; IP: 80.188.20.200:49311)
6. 6. 2016, 08:37:46.591 +02	Účastník "Uran" se přihlásil (login: uran_01; IP: 160.218.185.63:49254)
6. 6. 2016, 08:37:57.348 +02	Účastník "Uran" se odpojil (login: uran_01; IP: no connection)
6. 6. 2016, 08:40:41.675 +02	Účastník "Uran" se přihlásil (login: uran_01; IP: 217.77.161.17:20433)
6. 6. 2016, 08:47:19.953 +02	Účastník "Mars" se přihlásil (login: mars_04; IP: 89.24.191.38:49210)
6. 6. 2016, 09:00:00.001 +02	Kolo č. 218 bylo započato - čas ukončení: 06.06.2016 09:10:00 +02
6. 6. 2016, 09:00:38.286 +02	Nabídka účastníka "Neptun" v kole č. 218 byla potvrzena
6. 6. 2016, 09:00:38.286 +02	Účastníkovi "Neptun" byla odeslána zpráva o potvrzení nabídky s předmětem "Potvrzení nabídky - Kolo č. 218"
6. 6. 2016, 09:00:51.058 +02	Účastník "Neptun" otevřel zprávu s předmětem "Potvrzení nabídky - Kolo č. 218"
6. 6. 2016, 09:01:34.001 +02	Nabídka účastníka "Uran" v kole č. 218 byla potvrzena
6. 6. 2016, 09:01:34.001 +02	Účastníkovi "Uran" byla odeslána zpráva o potvrzení nabídky s předmětem "Potvrzení nabídky - Kolo č. 218"
6. 6. 2016, 09:01:37.856 +02	Účastník "Uran" otevřel zprávu s předmětem "Potvrzení nabídky - Kolo č. 218"
6. 6. 2016, 09:04:07.801 +02	Nabídka účastníka "Mars" v kole č. 218 byla potvrzena
6. 6. 2016, 09:04:07.801 +02	Účastníkovi "Mars" byla odeslána zpráva o potvrzení nabídky s předmětem "Potvrzení nabídky - Kolo č. 218"
6. 6. 2016, 09:04:07.801 +02	Kolo č. 218 bylo ukončeno
6. 6. 2016, 09:04:10.686 +02	Účastník "Mars" otevřel zprávu s předmětem "Potvrzení nabídky - Kolo č. 218"
6. 6. 2016, 09:07:00.598 +02	Vyhodnocení kola č. 218 bylo spuštěno
6. 6. 2016, 09:07:00.824 +02	Vyhodnocení kola č. 218 ukončeno
6. 6. 2016, 09:07:00.824 +02	Účastník "Neptun" podal následující nabídku: Úspěšně jste podali následující nabídku: Nejvyšší nabídky z minulého kola: Blok Nabídka A-1 270 000 000 CZK A-2 262 500 000 CZK B-2 442 000 000 CZK D-1 320 850 000 CZK D-2 320 850 000 CZK Nejsou nové nabídky na žádný blok. Celková nabídka: 1 616 200 000 CZK NEPOUŽITA absence Eligibility: 60 Aktivita nabídky: 60 Pro toto kolo je minimální aktivita ve výši 100%. Body eligibility zůstanou pro další kolo na hodnotě 60.
6. 6. 2016, 09:07:00.824 +02	Účastník "Uran" podal následující nabídku: Úspěšně jste podali následující nabídku: Nejvyšší nabídky z minulého kola: Blok Nabídka B-1 442 000 000 CZK Nejsou nové nabídky na žádný blok. Celková nabídka: 442 000 000

Datum a čas	Událost
6. 6. 2016, 09:07:00.824 +02	ČZK NEPOUŽITA absence Eligibility: 20 Aktivita nabídky: 20 Pro toto kolo je minimální aktivita ve výši 100%. Body eligibility zůstanou pro další kolo na hodnotě 20.
6. 6. 2016, 09:07:14.342 +02	Účastník "Mars" podal následující nabídku: Úspěšně jste podali následující nabídku: Nejvyšší nabídky z minulého kola: Blok Nabídka C 227 700 000 CZK Nové nabídky v tomto kole: Blok Nabídka D-1 325 500 000 CZK Celková nabídka: 553 200 000 CZK NEPOUŽITA absence Eligibility: 30 Aktivita nabídky: 30 Pro toto kolo je minimální aktivita ve výši 100%. Body eligibility zůstanou pro další kolo na hodnotě 30.
6. 6. 2016, 09:07:37.879 +02	Účastník "Uran" si vyžádal protokol "Protokol kola č. 218 (PDF)"
6. 6. 2016, 09:07:42.252 +02	Účastník "Mars" si vyžádal protokol "Protokol kola č. 218 (PDF)"
6. 6. 2016, 09:35:00.001 +02	Kolo č. 219 bylo započato - čas ukončení: 06.06.2016 09:45:00 +02
6. 6. 2016, 09:35:32.525 +02	Nabídka účastníka "Neptun" v kole č. 219 byla potvrzena
6. 6. 2016, 09:35:32.525 +02	Účastníkovi "Neptun" byla odeslána zpráva o potvrzení nabídky s předmětem "Potvrzení nabídky - Kolo č. 219"
6. 6. 2016, 09:35:35.766 +02	Nabídka účastníka "Uran" v kole č. 219 byla potvrzena
6. 6. 2016, 09:35:35.766 +02	Účastníkovi "Uran" byla odeslána zpráva o potvrzení nabídky s předmětem "Potvrzení nabídky - Kolo č. 219"
6. 6. 2016, 09:35:38.001 +02	Účastník "Neptun" otevřel zprávu s předmětem "Potvrzení nabídky - Kolo č. 219"
6. 6. 2016, 09:35:38.493 +02	Účastník "Uran" otevřel zprávu s předmětem "Potvrzení nabídky - Kolo č. 219"
6. 6. 2016, 09:37:55.673 +02	Nabídka účastníka "Mars" v kole č. 219 byla potvrzena
6. 6. 2016, 09:37:55.673 +02	Účastníkovi "Mars" byla odeslána zpráva o potvrzení nabídky s předmětem "Potvrzení nabídky - Kolo č. 219"
6. 6. 2016, 09:37:55.673 +02	Kolo č. 219 bylo ukončeno
6. 6. 2016, 09:37:59.302 +02	Účastník "Mars" otevřel zprávu s předmětem "Potvrzení nabídky - Kolo č. 219"
6. 6. 2016, 09:41:00.551 +02	Vyhodnocení kola č. 219 bylo spuštěno
6. 6. 2016, 09:41:00.717 +02	Vyhodnocení kola č. 219 ukončeno
6. 6. 2016, 09:41:00.717 +02	Účastník "Neptun" podal následující nabídku: Úspěšně jste podali následující nabídku: Nejvyšší nabídky z minulého kola: Blok Nabídka A-1 270 000 000 CZK A-2 262 500 000 CZK B-2 442 000 000 CZK D-2 320 850 000 CZK Nové nabídky v tomto kole: Blok Nabídka D-1 330 150 000 CZK Celková nabídka: 1 625 500 000 CZK NEPOUŽITA absence Eligibility: 60 Aktivita nabídky: 60 Pro toto kolo je minimální aktivita ve výši 100%. Body eligibility zůstanou pro další kolo na hodnotě 60.
6. 6. 2016, 09:41:00.717 +02	Účastník "Uran" podal následující nabídku: Úspěšně jste podali následující nabídku: Nejvyšší nabídky z minulého kola: Blok Nabídka B-1 442 000 000 CZK Nejsou nové nabídky na žádný blok. Celková nabídka: 442 000 000 CZK NEPOUŽITA absence Eligibility: 20 Aktivita nabídky: 20 Pro toto kolo je minimální aktivita ve výši 100%. Body eligibility zůstanou pro další kolo na hodnotě 20.
6. 6. 2016, 09:41:00.717 +02	Účastník "Mars" podal následující nabídku: Úspěšně jste podali následující nabídku: Nejvyšší nabídky z minulého kola: Blok Nabídka C 227 700 000 CZK D-1 325 500 000 CZK Nejsou nové nabídky na žádný blok. Celková

Datum a čas	Událost
	nabídka: 553 200 000 CZK NEPOUŽITA absence Eligibilita: 30 Aktivita nabídky: 30 Pro toto kolo je minimální aktivita ve výši 100%. Body eligibility zůstanou pro další kolo na hodnotě 30.
6. 6. 2016, 09:41:19.269 +02	Účastník "Uran" si vyžádal protokol "Protokol kola č. 219 (PDF)"
6. 6. 2016, 09:41:22.482 +02	Účastník "Neptun" si vyžádal protokol "Protokol kola č. 219 (PDF)"
6. 6. 2016, 09:41:36.056 +02	Účastník "Mars" si vyžádal protokol "Protokol kola č. 219 (PDF)"
6. 6. 2016, 09:47:04.542 +02	Zpráva s předmětem "Důležité upozornění pro účastníky Aukce" byla zaslána všem účastníkům: "Změna harmonogramu aukčního dne Vzhledem k dosavadnímu průběhu aukce rozhodl Úřad v souladu s kapitolou 4.3.1 Aukčního řádu o provedení změny harmonogramu aukčního dne následovně: 1) Délka Aukčního kola je zachována na 10 min. (na tuto délku bylo Aukční kolo zkráceno dne 1. 6. 2016 z původních 20 min.) 2) Délka přestávky do zahájení dalšího Aukčního kola je zkrácena z 25 min. na 15 min. 3) Aukční kola začínají v následujících pevných časech: 9:00, 9:25, 9:50, 10:15, 10:40, 11:05, 11:30, 11:55, 13:30, 13:55, 14:20, 14:45, 15:10, 15:35, 16:00 a 16:25 Tato změna představuje zvýšení počtu Aukčních kol v průběhu jednoho Aukčního dne ze současných 12 na 16 kol. V případě změny dynamiky Aukce by Úřad s okamžitou platností přikročil k návratu k původnímu harmonogramu Aukčního dne, který je stanoven Aukčním řádem a toto by oznámil Účastníkům aukce prostřednictvím zprávy EAS. Výše uvedené změny vejdou v platnost od prvního Aukčního kola následujícího aukčního dne, tzn. od 9:00 hodin dne 7. 6. 2016."
6. 6. 2016, 09:47:10.344 +02	Účastník "Mars" otevřel zprávu s předmětem "Důležité upozornění pro účastníky Aukce"
6. 6. 2016, 09:47:11.894 +02	Účastník "Uran" otevřel zprávu s předmětem "Důležité upozornění pro účastníky Aukce"
6. 6. 2016, 09:50:43.682 +02	Účastník "Neptun" otevřel zprávu s předmětem "Důležité upozornění pro účastníky Aukce"
6. 6. 2016, 10:10:00.001 +02	Kolo č. 220 bylo započato - čas ukončení: 06.06.2016 10:20:00 +02
6. 6. 2016, 10:10:42.349 +02	Nabídka účastníka "Uran" v kole č. 220 byla potvrzena
6. 6. 2016, 10:10:42.349 +02	Účastníkovi "Uran" byla odeslána zpráva o potvrzení nabídky s předmětem "Potvrzení nabídky - Kolo č. 220"
6. 6. 2016, 10:10:45.075 +02	Účastník "Uran" otevřel zprávu s předmětem "Potvrzení nabídky - Kolo č. 220"
6. 6. 2016, 10:11:14.762 +02	Nabídka účastníka "Neptun" v kole č. 220 byla potvrzena
6. 6. 2016, 10:11:14.762 +02	Účastníkovi "Neptun" byla odeslána zpráva o potvrzení nabídky s předmětem "Potvrzení nabídky - Kolo č. 220"
6. 6. 2016, 10:11:18.586 +02	Účastník "Neptun" otevřel zprávu s předmětem "Potvrzení nabídky - Kolo č. 220"
6. 6. 2016, 10:13:53.159 +02	Nabídka účastníka "Mars" v kole č. 220 byla potvrzena
6. 6. 2016, 10:13:53.160 +02	Účastníkovi "Mars" byla odeslána zpráva o potvrzení nabídky s předmětem "Potvrzení nabídky - Kolo č. 220"
6. 6. 2016, 10:13:53.160 +02	Kolo č. 220 bylo ukončeno
6. 6. 2016, 10:13:55.288 +02	Účastník "Mars" otevřel zprávu s předmětem "Potvrzení nabídky - Kolo č. 220"
6. 6. 2016, 10:16:00.549 +02	Vyhodnocení kola č. 220 bylo spuštěno
6. 6. 2016, 10:16:00.766 +02	Vyhodnocení kola č. 220 ukončeno
6. 6. 2016, 10:16:00.766 +02	Účastník "Uran" podal následující nabídku: Úspěšně jste podali následující nabídku: Nejvyšší nabídky z minulého kola: Blok Nabídka B-1 442 000 000 CZK Nejsou nové nabídky na žádný blok. Celková nabídka: 442 000 000

Datum a čas	Událost
	CZK NEPOUŽITA absence Eligibilita: 20 Aktivita nabídky: 20 Pro toto kolo je minimální aktivita ve výši 100%. Body eligibility zůstanou pro další kolo na hodnotě 20.
6. 6. 2016, 10:16:00.766 +02	Účastník "Neptun" podal následující nabídku: Úspěšně jste podali následující nabídku: Nejvyšší nabídky z minulého kola: Blok Nabídka A-1 270 000 000 CZK A-2 262 500 000 CZK B-2 442 000 000 CZK D-1 330 150 000 CZK D-2 320 850 000 CZK Nejsou nové nabídky na žádný blok. Celková nabídka: 1 625 500 000 CZK NEPOUŽITA absence Eligibilita: 60 Aktivita nabídky: 60 Pro toto kolo je minimální aktivita ve výši 100%. Body eligibility zůstanou pro další kolo na hodnotě 60.
6. 6. 2016, 10:16:00.766 +02	Účastník "Mars" podal následující nabídku: Úspěšně jste podali následující nabídku: Nejvyšší nabídky z minulého kola: Blok Nabídka C 227 700 000 CZK Nové nabídky v tomto kole: Blok Nabídka D-2 325 500 000 CZK Celková nabídka: 553 200 000 CZK NEPOUŽITA absence Eligibilita: 30 Aktivita nabídky: 30 Pro toto kolo je minimální aktivita ve výši 100%. Body eligibility zůstanou pro další kolo na hodnotě 30.
6. 6. 2016, 10:16:11.806 +02	Účastník "Neptun" si vyžádal protokol "Protokol kola č. 220 (PDF)"
6. 6. 2016, 10:16:12.525 +02	Účastník "Uran" si vyžádal protokol "Protokol kola č. 220 (PDF)"
6. 6. 2016, 10:16:32.200 +02	Účastník "Mars" si vyžádal protokol "Protokol kola č. 220 (PDF)"
6. 6. 2016, 10:45:00.001 +02	Kolo č. 221 bylo započato - čas ukončení: 06.06.2016 10:55:00 +02
6. 6. 2016, 10:45:34.881 +02	Nabídka účastníka "Uran" v kole č. 221 byla potvrzena
6. 6. 2016, 10:45:34.882 +02	Účastníkovi "Uran" byla odeslána zpráva o potvrzení nabídky s předmětem "Potvrzení nabídky - Kolo č. 221"
6. 6. 2016, 10:45:37.650 +02	Nabídka účastníka "Neptun" v kole č. 221 byla potvrzena
6. 6. 2016, 10:45:37.651 +02	Účastníkovi "Neptun" byla odeslána zpráva o potvrzení nabídky s předmětem "Potvrzení nabídky - Kolo č. 221"
6. 6. 2016, 10:45:37.970 +02	Účastník "Uran" otevřel zprávu s předmětem "Potvrzení nabídky - Kolo č. 221"
6. 6. 2016, 10:45:41.742 +02	Účastník "Neptun" otevřel zprávu s předmětem "Potvrzení nabídky - Kolo č. 221"
6. 6. 2016, 10:47:43.041 +02	Nabídka účastníka "Mars" v kole č. 221 byla potvrzena
6. 6. 2016, 10:47:43.041 +02	Účastníkovi "Mars" byla odeslána zpráva o potvrzení nabídky s předmětem "Potvrzení nabídky - Kolo č. 221"
6. 6. 2016, 10:47:43.041 +02	Kolo č. 221 bylo ukončeno
6. 6. 2016, 10:47:45.740 +02	Účastník "Mars" otevřel zprávu s předmětem "Potvrzení nabídky - Kolo č. 221"
6. 6. 2016, 10:50:00.875 +02	Vyhodnocení kola č. 221 bylo spuštěno
6. 6. 2016, 10:50:01.056 +02	Vyhodnocení kola č. 221 ukončeno
6. 6. 2016, 10:50:01.056 +02	Účastník "Uran" podal následující nabídku: Úspěšně jste podali následující nabídku: Nejvyšší nabídky z minulého kola: Blok Nabídka B-1 442 000 000 CZK Nejsou nové nabídky na žádný blok. Celková nabídka: 442 000 000 CZK NEPOUŽITA absence Eligibilita: 20 Aktivita nabídky: 20 Pro toto kolo je minimální aktivita ve výši 100%. Body eligibility zůstanou pro další kolo na hodnotě 20.
6. 6. 2016, 10:50:01.056 +02	Účastník "Neptun" podal následující nabídku: Úspěšně jste podali následující nabídku: Nejvyšší nabídky z minulého kola: Blok Nabídka A-1 270 000 000 CZK A-2 262 500 000

Datum a čas	Událost
	CZK B-2 442 000 000 CZK D-1 330 150 000 CZK Nové nabídky v tomto kole: Blok Nabídka D-2 330 150 000 CZK Celková nabídka: 1 634 800 000 CZK NEPOUŽITA absence Eligibilita: 60 Aktivita nabídky: 60 Pro toto kolo je minimální aktivita ve výši 100%. Body eligibility zůstanou pro další kolo na hodnotě 60.
6. 6. 2016, 10:50:01.056 +02	Účastník "Mars" podal následující nabídku: Úspěšně jste podali následující nabídku: Nejvyšší nabídky z minulého kola: Blok Nabídka C 227 700 000 CZK D-2 325 500 000 CZK Nejsou nové nabídky na žádný blok. Celková nabídka: 553 200 000 CZK NEPOUŽITA absence Eligibilita: 30 Aktivita nabídky: 30 Pro toto kolo je minimální aktivita ve výši 100%. Body eligibility zůstanou pro další kolo na hodnotě 30.
6. 6. 2016, 10:50:14.861 +02	Účastník "Uran" si vyžádal protokol "Protokol kola č. 221 (PDF)"
6. 6. 2016, 10:50:43.280 +02	Účastník "Mars" si vyžádal protokol "Protokol kola č. 221 (PDF)"
6. 6. 2016, 10:50:53.198 +02	Účastník "Neptun" si vyžádal protokol "Protokol kola č. 221 (PDF)"
6. 6. 2016, 11:20:00.000 +02	Kolo č. 222 bylo započato - čas ukončení: 06.06.2016 11:30:00 +02
6. 6. 2016, 11:20:43.969 +02	Nabídka účastníka "Uran" v kole č. 222 byla potvrzena
6. 6. 2016, 11:20:43.969 +02	Účastníkovi "Uran" byla odeslána zpráva o potvrzení nabídky s předmětem "Potvrzení nabídky - Kolo č. 222"
6. 6. 2016, 11:20:47.649 +02	Účastník "Uran" otevřel zprávu s předmětem "Potvrzení nabídky - Kolo č. 222"
6. 6. 2016, 11:20:49.650 +02	Nabídka účastníka "Neptun" v kole č. 222 byla potvrzena
6. 6. 2016, 11:20:49.650 +02	Účastníkovi "Neptun" byla odeslána zpráva o potvrzení nabídky s předmětem "Potvrzení nabídky - Kolo č. 222"
6. 6. 2016, 11:20:53.776 +02	Účastník "Neptun" otevřel zprávu s předmětem "Potvrzení nabídky - Kolo č. 222"
6. 6. 2016, 11:22:22.664 +02	Nabídka účastníka "Mars" v kole č. 222 byla potvrzena
6. 6. 2016, 11:22:22.665 +02	Účastníkovi "Mars" byla odeslána zpráva o potvrzení nabídky s předmětem "Potvrzení nabídky - Kolo č. 222"
6. 6. 2016, 11:22:22.665 +02	Kolo č. 222 bylo ukončeno
6. 6. 2016, 11:22:25.500 +02	Účastník "Mars" otevřel zprávu s předmětem "Potvrzení nabídky - Kolo č. 222"
6. 6. 2016, 11:25:05.231 +02	Vyhodnocení kola č. 222 bylo spuštěno
6. 6. 2016, 11:25:05.455 +02	Vyhodnocení kola č. 222 ukončeno
6. 6. 2016, 11:25:05.455 +02	Účastník "Uran" podal následující nabídku: Úspěšně jste podali následující nabídku: Nejvyšší nabídky z minulého kola: Blok Nabídka B-1 442 000 000 CZK Nejsou nové nabídky na žádný blok. Celková nabídka: 442 000 000 CZK NEPOUŽITA absence Eligibilita: 20 Aktivita nabídky: 20 Pro toto kolo je minimální aktivita ve výši 100%. Body eligibility zůstanou pro další kolo na hodnotě 20.
6. 6. 2016, 11:25:05.455 +02	Účastník "Neptun" podal následující nabídku: Úspěšně jste podali následující nabídku: Nejvyšší nabídky z minulého kola: Blok Nabídka A-1 270 000 000 CZK A-2 262 500 000
6. 6. 2016, 11:25:05.455 +02	CZK B-2 442 000 000 CZK D-1 330 150 000 CZK D-2 330 150 000 CZK Nejsou nové nabídky na žádný blok. Celková nabídka: 1 634 800 000 CZK NEPOUŽITA absence Eligibilita: 60 Aktivita nabídky: 60 Pro toto kolo je minimální aktivita ve výši 100%. Body eligibility zůstanou pro další kolo na hodnotě 60.
6. 6. 2016, 11:25:05.455 +02	Účastník "Mars" podal následující nabídku: Úspěšně jste podali následující nabídku: Nejvyšší nabídky z minulého kola: Blok Nabídka C 227 700 000 CZK Nové nabídky v tomto kole: Blok Nabídka D-2 334 800 000 CZK Celková

Datum a čas	Událost
	nabídka: 562 500 000 CZK NEPOUŽITA absence Eligibilita: 30 Aktivita nabídky: 30 Pro toto kolo je minimální aktivita ve výši 100%. Body eligibility zůstanou pro další kolo na hodnotě 30.
6. 6. 2016, 11:25:23.190 +02	Účastník "Neptun" si vyžádal protokol "Protokol kola č. 222 (PDF)"
6. 6. 2016, 11:25:32.624 +02	Účastník "Mars" si vyžádal protokol "Protokol kola č. 222 (PDF)"
6. 6. 2016, 11:27:13.445 +02	Účastník "Uran" si vyžádal protokol "Protokol kola č. 222 (PDF)"
6. 6. 2016, 11:55:00.002 +02	Kolo č. 223 bylo započato - čas ukončení: 06.06.2016 12:05:00 +02
6. 6. 2016, 11:55:23.634 +02	Nabídka účastníka "Neptun" v kole č. 223 byla potvrzena
6. 6. 2016, 11:55:23.634 +02	Účastníkovi "Neptun" byla odeslána zpráva o potvrzení nabídky s předmětem "Potvrzení nabídky - Kolo č. 223"
6. 6. 2016, 11:55:29.591 +02	Účastník "Neptun" otevřel zprávu s předmětem "Potvrzení nabídky - Kolo č. 223"
6. 6. 2016, 11:57:03.973 +02	Nabídka účastníka "Uran" v kole č. 223 byla potvrzena
6. 6. 2016, 11:57:03.973 +02	Účastníkovi "Uran" byla odeslána zpráva o potvrzení nabídky s předmětem "Potvrzení nabídky - Kolo č. 223"
6. 6. 2016, 11:57:06.899 +02	Účastník "Uran" otevřel zprávu s předmětem "Potvrzení nabídky - Kolo č. 223"
6. 6. 2016, 11:58:01.939 +02	Nabídka účastníka "Mars" v kole č. 223 byla potvrzena
6. 6. 2016, 11:58:01.940 +02	Účastníkovi "Mars" byla odeslána zpráva o potvrzení nabídky s předmětem "Potvrzení nabídky - Kolo č. 223"
6. 6. 2016, 11:58:01.940 +02	Kolo č. 223 bylo ukončeno
6. 6. 2016, 11:58:05.673 +02	Účastník "Mars" otevřel zprávu s předmětem "Potvrzení nabídky - Kolo č. 223"
6. 6. 2016, 12:01:18.443 +02	Vyhodnocení kola č. 223 bylo spuštěno
6. 6. 2016, 12:01:18.629 +02	Vyhodnocení kola č. 223 ukončeno
6. 6. 2016, 12:01:18.629 +02	Účastník "Neptun" podal následující nabídku: Úspěšně jste podali následující nabídku: Nejvyšší nabídky z minulého kola: Blok Nabídka A-1 270 000 000 CZK A-2 262 500 000 CZK B-2 442 000 000 CZK D-1 330 150 000 CZK Nové nabídky v tomto kole: Blok Nabídka D-2 339 450 000 CZK Celková nabídka: 1 644 100 000 CZK NEPOUŽITA absence Eligibilita: 60 Aktivita nabídky: 60 Pro toto kolo je minimální aktivita ve výši 100%. Body eligibility zůstanou pro další kolo na hodnotě 60.
6. 6. 2016, 12:01:18.629 +02	Účastník "Uran" podal následující nabídku: Úspěšně jste podali následující nabídku: Nejvyšší nabídky z minulého kola: Blok Nabídka B-1 442 000 000 CZK Nejsou nové nabídky na žádný blok. Celková nabídka: 442 000 000 CZK NEPOUŽITA absence Eligibilita: 20 Aktivita nabídky: 20 Pro toto kolo je minimální aktivita ve výši 100%. Body eligibility zůstanou pro další kolo na hodnotě 20.
6. 6. 2016, 12:01:18.629 +02	Účastník "Mars" podal následující nabídku: Úspěšně jste podali následující nabídku: Nejvyšší nabídky z minulého kola: Blok Nabídka C 227 700 000 CZK D-2 334 800 000 CZK Nejsou nové nabídky na žádný blok. Celková nabídka: 562 500 000 CZK NEPOUŽITA absence Eligibilita: 30 Aktivita nabídky: 30 Pro toto kolo je minimální aktivita ve výši 100%. Body eligibility zůstanou pro další kolo na hodnotě 30.
6. 6. 2016, 12:01:27.401 +02	Účastník "Uran" si vyžádal protokol "Protokol kola č. 223 (PDF)"
6. 6. 2016, 12:01:55.500 +02	Účastník "Mars" si vyžádal protokol "Protokol kola č. 223 (PDF)"
6. 6. 2016, 12:03:34.170 +02	Účastník "Neptun" si vyžádal protokol "Protokol kola č. 223 (PDF)"

Datum a čas	Událost
6. 6. 2016, 13:30:00.002 +02	Kolo č. 224 bylo započato - čas ukončení: 06.06.2016 13:40:00 +02
6. 6. 2016, 13:30:23.658 +02	Nabídka účastníka "Neptun" v kole č. 224 byla potvrzena
6. 6. 2016, 13:30:23.659 +02	Účastníkovi "Neptun" byla odeslána zpráva o potvrzení nabídky s předmětem "Potvrzení nabídky - Kolo č. 224"
6. 6. 2016, 13:30:29.366 +02	Účastník "Neptun" otevřel zprávu s předmětem "Potvrzení nabídky - Kolo č. 224"
6. 6. 2016, 13:31:46.189 +02	Nabídka účastníka "Uran" v kole č. 224 byla potvrzena
6. 6. 2016, 13:31:46.189 +02	Účastníkovi "Uran" byla odeslána zpráva o potvrzení nabídky s předmětem "Potvrzení nabídky - Kolo č. 224"
6. 6. 2016, 13:31:49.853 +02	Účastník "Uran" otevřel zprávu s předmětem "Potvrzení nabídky - Kolo č. 224"
6. 6. 2016, 13:33:42.173 +02	Nabídka účastníka "Mars" v kole č. 224 byla potvrzena
6. 6. 2016, 13:33:42.173 +02	Účastníkovi "Mars" byla odeslána zpráva o potvrzení nabídky s předmětem "Potvrzení nabídky - Kolo č. 224"
6. 6. 2016, 13:33:42.173 +02	Kolo č. 224 bylo ukončeno
6. 6. 2016, 13:33:44.264 +02	Účastník "Mars" otevřel zprávu s předmětem "Potvrzení nabídky - Kolo č. 224"
6. 6. 2016, 13:36:00.540 +02	Vyhodnocení kola č. 224 bylo spuštěno
6. 6. 2016, 13:36:00.732 +02	Vyhodnocení kola č. 224 ukončeno
6. 6. 2016, 13:36:00.732 +02	Účastník "Neptun" podal následující nabídku: Úspěšně jste podali následující nabídku: Nejvyšší nabídky z minulého kola: Blok Nabídka A-1 270 000 000 CZK A-2 262 500 000 CZK B-2 442 000 000 CZK D-1 330 150 000 CZK D-2 339 450 000 CZK Nejsou nové nabídky na žádný blok. Celková nabídka: 1 644 100 000 CZK NEPOUŽITA absence Eligibility: 60 Aktivita nabídky: 60 Pro toto kolo je minimální aktivita ve výši 100%. Body eligibility zůstanou pro další kolo na hodnotě 60.
6. 6. 2016, 13:36:00.732 +02	Účastník "Uran" podal následující nabídku: Úspěšně jste podali následující nabídku: Nejvyšší nabídky z minulého kola: Blok Nabídka B-1 442 000 000 CZK Nejsou nové nabídky na žádný blok. Celková nabídka: 442 000 000 CZK NEPOUŽITA absence Eligibility: 20 Aktivita nabídky: 20 Pro toto kolo je minimální aktivita ve výši 100%. Body eligibility zůstanou pro další kolo na hodnotě 20.
6. 6. 2016, 13:36:00.732 +02	Účastník "Mars" podal následující nabídku: Úspěšně jste podali následující nabídku: Nejvyšší nabídky z minulého kola: Blok Nabídka C 227 700 000 CZK Nové nabídky v tomto kole: Blok Nabídka D-1 334 800 000 CZK Celková nabídka: 562 500 000 CZK NEPOUŽITA absence Eligibility: 30 Aktivita nabídky: 30 Pro toto kolo je minimální aktivita ve výši 100%. Body eligibility zůstanou pro další kolo na hodnotě 30.
6. 6. 2016, 13:36:17.121 +02	Účastník "Uran" si vyžádal protokol "Protokol kola č. 224 (PDF)"
6. 6. 2016, 13:36:35.068 +02	Účastník "Mars" si vyžádal protokol "Protokol kola č. 224 (PDF)"
6. 6. 2016, 13:37:12.254 +02	Účastník "Neptun" si vyžádal protokol "Protokol kola č. 224 (PDF)"
6. 6. 2016, 14:05:00.001 +02	Kolo č. 225 bylo započato - čas ukončení: 06.06.2016 14:15:00 +02
6. 6. 2016, 14:05:59.886 +02	Nabídka účastníka "Neptun" v kole č. 225 byla potvrzena
6. 6. 2016, 14:05:59.886 +02	Účastníkovi "Neptun" byla odeslána zpráva o potvrzení nabídky s předmětem "Potvrzení nabídky - Kolo č. 225"
6. 6. 2016, 14:06:06.558 +02	Účastník "Neptun" otevřel zprávu s předmětem "Potvrzení nabídky - Kolo č. 225"
6. 6. 2016, 14:06:10.989 +02	Nabídka účastníka "Uran" v kole č. 225 byla potvrzena

Datum a čas	Událost
6. 6. 2016, 14:06:10.989 +02	Účastníkovi "Uran" byla odeslána zpráva o potvrzení nabídky s předmětem "Potvrzení nabídky - Kolo č. 225"
6. 6. 2016, 14:06:13.965 +02	Účastník "Uran" otevřel zprávu s předmětem "Potvrzení nabídky - Kolo č. 225"
6. 6. 2016, 14:07:37.852 +02	Nabídka účastníka "Mars" v kole č. 225 byla potvrzena
6. 6. 2016, 14:07:37.853 +02	Účastníkovi "Mars" byla odeslána zpráva o potvrzení nabídky s předmětem "Potvrzení nabídky - Kolo č. 225"
6. 6. 2016, 14:07:37.853 +02	Kolo č. 225 bylo ukončeno
6. 6. 2016, 14:07:40.620 +02	Účastník "Mars" otevřel zprávu s předmětem "Potvrzení nabídky - Kolo č. 225"
6. 6. 2016, 14:10:00.415 +02	Vyhodnocení kola č. 225 bylo spuštěno
6. 6. 2016, 14:10:00.595 +02	Vyhodnocení kola č. 225 ukončeno
6. 6. 2016, 14:10:00.595 +02	Účastník "Neptun" podal následující nabídku: Úspěšně jste podali následující nabídku: Nejvyšší nabídky z minulého kola: Blok Nabídka A-1 270 000 000 CZK A-2 262 500 000 CZK B-2 442 000 000 CZK D-2 339 450 000 CZK Nové nabídky v tomto kole: Blok Nabídka D-1 339 450 000 CZK Celková nabídka: 1 653 400 000 CZK NEPOUŽITA absence Eligibility: 60 Aktivita nabídky: 60 Pro toto kolo je minimální aktivita ve výši 100%. Body eligibility zůstanou pro další kolo na hodnotě 60.
6. 6. 2016, 14:10:00.595 +02	Účastník "Uran" podal následující nabídku: Úspěšně jste podali následující nabídku: Nejvyšší nabídky z minulého kola: Blok Nabídka B-1 442 000 000 CZK Nejsou nové nabídky na žádný blok. Celková nabídka: 442 000 000 CZK NEPOUŽITA absence Eligibility: 20 Aktivita nabídky: 20 Pro toto kolo je minimální aktivita ve výši 100%. Body eligibility zůstanou pro další kolo na hodnotě 20.
6. 6. 2016, 14:10:00.595 +02	Účastník "Mars" podal následující nabídku: Úspěšně jste podali následující nabídku: Nejvyšší nabídky z minulého kola: Blok Nabídka C 227 700 000 CZK D-1 334 800 000 CZK Nejsou nové nabídky na žádný blok. Celková nabídka: 562 500 000 CZK NEPOUŽITA absence Eligibility: 30 Aktivita nabídky: 30 Pro toto kolo je minimální aktivita ve výši 100%. Body eligibility zůstanou pro další kolo na hodnotě 30.
6. 6. 2016, 14:10:10.510 +02	Účastník "Neptun" si vyžádal protokol "Protokol kola č. 225 (PDF)"
6. 6. 2016, 14:10:40.692 +02	Účastník "Mars" si vyžádal protokol "Protokol kola č. 225 (PDF)"
6. 6. 2016, 14:14:07.304 +02	Účastník "Uran" si vyžádal protokol "Protokol kola č. 225 (PDF)"
6. 6. 2016, 14:40:00.001 +02	Kolo č. 226 bylo započato - čas ukončení: 06.06.2016 14:50:00 +02
6. 6. 2016, 14:40:32.865 +02	Nabídka účastníka "Uran" v kole č. 226 byla potvrzena
6. 6. 2016, 14:40:32.865 +02	Účastníkovi "Uran" byla odeslána zpráva o potvrzení nabídky s předmětem "Potvrzení nabídky - Kolo č. 226"
6. 6. 2016, 14:40:34.738 +02	Nabídka účastníka "Neptun" v kole č. 226 byla potvrzena
6. 6. 2016, 14:40:34.738 +02	Účastníkovi "Neptun" byla odeslána zpráva o potvrzení nabídky s předmětem "Potvrzení nabídky - Kolo č. 226"
6. 6. 2016, 14:40:39.158 +02	Účastník "Neptun" otevřel zprávu s předmětem "Potvrzení nabídky - Kolo č. 226"
6. 6. 2016, 14:40:40.646 +02	Účastník "Uran" otevřel zprávu s předmětem "Potvrzení nabídky - Kolo č. 226"
6. 6. 2016, 14:43:46.346 +02	Nabídka účastníka "Mars" v kole č. 226 byla potvrzena
6. 6. 2016, 14:43:46.346 +02	Účastníkovi "Mars" byla odeslána zpráva o potvrzení nabídky s předmětem "Potvrzení nabídky - Kolo č. 226"
6. 6. 2016, 14:43:46.346 +02	Kolo č. 226 bylo ukončeno

Datum a čas	Událost
6. 6. 2016, 14:43:48.805 +02	Účastník "Mars" otevřel zprávu s předmětem "Potvrzení nabídky - Kolo č. 226"
6. 6. 2016, 14:46:00.367 +02	Vyhodnocení kola č. 226 bylo spuštěno
6. 6. 2016, 14:46:00.529 +02	Vyhodnocení kola č. 226 ukončeno
6. 6. 2016, 14:46:00.529 +02	Účastník "Uran" podal následující nabídku: Úspěšně jste podali následující nabídku: Nejvyšší nabídky z minulého kola: Blok Nabídka B-1 442 000 000 CZK Nejsou nové nabídky na žádný blok. Celková nabídka: 442 000 000 CZK NEPOUŽITA absence Eligibility: 20 Aktivita nabídky: 20 Pro toto kolo je minimální aktivita ve výši 100%. Body eligibility zůstanou pro další kolo na hodnotě 20.
6. 6. 2016, 14:46:00.529 +02	Účastník "Neptun" podal následující nabídku: Úspěšně jste podali následující nabídku: Nejvyšší nabídky z minulého kola: Blok Nabídka A-1 270 000 000 CZK A-2 262 500 000 CZK B-2 442 000 000 CZK D-1 339 450 000 CZK D-2 339 450 000 CZK Nejsou nové nabídky na žádný blok. Celková nabídka: 1 653 400 000 CZK NEPOUŽITA absence Eligibility: 60 Aktivita nabídky: 60 Pro toto kolo je minimální aktivita ve výši 100%. Body eligibility zůstanou pro další kolo na hodnotě 60.
6. 6. 2016, 14:46:00.529 +02	Účastník "Mars" podal následující nabídku: Úspěšně jste podali následující nabídku: Nejvyšší nabídky z minulého kola: Blok Nabídka C 227 700 000 CZK Nové nabídky v tomto kole: Úspěšně jste podali následující nabídku: Nejvyšší nabídky z minulého kola: Blok Nabídka D-1 344 100 000 CZK Celková nabídka: 571 800 000 CZK NEPOUŽITA absence Eligibility: 30 Aktivita nabídky: 30 Pro toto kolo je minimální aktivita ve výši 100%. Body eligibility zůstanou pro další kolo na hodnotě 30.
6. 6. 2016, 14:46:15.970 +02	Účastník "Neptun" si vyžádal protokol "Protokol kola č. 226 (PDF)"
6. 6. 2016, 14:46:30.773 +02	Účastník "Mars" si vyžádal protokol "Protokol kola č. 226 (PDF)"
6. 6. 2016, 14:46:56.786 +02	Účastník "Uran" si vyžádal protokol "Protokol kola č. 226 (PDF)"
6. 6. 2016, 15:15:00.001 +02	Kolo č. 227 bylo započato - čas ukončení: 06.06.2016 15:25:00 +02
6. 6. 2016, 15:15:21.722 +02	Nabídka účastníka "Neptun" v kole č. 227 byla potvrzena
6. 6. 2016, 15:15:21.722 +02	Účastníkovi "Neptun" byla odeslána zpráva o potvrzení nabídky s předmětem "Potvrzení nabídky - Kolo č. 227"
6. 6. 2016, 15:15:24.870 +02	Účastník "Neptun" otevřel zprávu s předmětem "Potvrzení nabídky - Kolo č. 227"
6. 6. 2016, 15:16:31.677 +02	Nabídka účastníka "Uran" v kole č. 227 byla potvrzena
6. 6. 2016, 15:16:31.677 +02	Účastníkovi "Uran" byla odeslána zpráva o potvrzení nabídky s předmětem "Potvrzení nabídky - Kolo č. 227"
6. 6. 2016, 15:16:36.161 +02	Účastník "Uran" otevřel zprávu s předmětem "Potvrzení nabídky - Kolo č. 227"
6. 6. 2016, 15:18:33.537 +02	Nabídka účastníka "Mars" v kole č. 227 byla potvrzena
6. 6. 2016, 15:18:33.537 +02	Účastníkovi "Mars" byla odeslána zpráva o potvrzení nabídky s předmětem "Potvrzení nabídky - Kolo č. 227"
6. 6. 2016, 15:18:33.537 +02	Kolo č. 227 bylo ukončeno
6. 6. 2016, 15:18:36.000 +02	Účastník "Mars" otevřel zprávu s předmětem "Potvrzení nabídky - Kolo č. 227"
6. 6. 2016, 15:21:00.519 +02	Vyhodnocení kola č. 227 bylo spuštěno
6. 6. 2016, 15:21:00.707 +02	Vyhodnocení kola č. 227 ukončeno
6. 6. 2016, 15:21:00.707 +02	Účastník "Neptun" podal následující nabídku: Úspěšně jste podali následující nabídku: Nejvyšší nabídky z minulého kola: Blok Nabídka A-1 270 000 000 CZK A-2 262 500 000 CZK B-2 442 000 000 CZK D-2 339 450 000

Datum a čas	Událost
	CZK Nové nabídky v tomto kole: Blok Nabídka D-1 348 750 000 CZK Celková nabídka: 1 662 700 000 CZK NEPOUŽITA absence Eligibilita: 60 Aktivita nabídky: 60 Pro toto kolo je minimální aktivita ve výši 100%. Body eligibility zůstanou pro další kolo na hodnotě 60.
6. 6. 2016, 15:21:00.707 +02	Účastník "Uran" podal následující nabídku: Úspěšně jste podali následující nabídku: Nejvyšší nabídky z minulého kola: Blok Nabídka B-1 442 000 000 CZK Nejsou nové nabídky na žádný blok. Celková nabídka: 442 000 000 CZK NEPOUŽITA absence Eligibilita: 20 Aktivita nabídky: 20 Pro toto kolo je minimální aktivita ve výši 100%. Body eligibility zůstanou pro další kolo na hodnotě 20.
6. 6. 2016, 15:21:00.707 +02	Účastník "Mars" podal následující nabídku: Úspěšně jste podali následující nabídku: Nejvyšší nabídky z minulého kola: Blok Nabídka C 227 700 000 CZK D-1 344 100 000 CZK Nejsou nové nabídky na žádný blok. Celková nabídka: 571 800 000 CZK NEPOUŽITA absence Eligibilita: 30 Aktivita nabídky: 30 Pro toto kolo je minimální aktivita ve výši 100%. Body eligibility zůstanou pro další kolo na hodnotě 30.
6. 6. 2016, 15:21:13.682 +02	Účastník "Neptun" si vyžádal protokol "Protokol kola č. 227 (PDF)"
6. 6. 2016, 15:21:26.397 +02	Účastník "Uran" si vyžádal protokol "Protokol kola č. 227 (PDF)"
6. 6. 2016, 15:21:35.180 +02	Účastník "Mars" si vyžádal protokol "Protokol kola č. 227 (PDF)"
6. 6. 2016, 15:50:00.006 +02	Kolo č. 228 bylo započato - čas ukončení: 06.06.2016 16:00:00 +02
6. 6. 2016, 15:50:21.262 +02	Nabídka účastníka "Neptun" v kole č. 228 byla potvrzena
6. 6. 2016, 15:50:21.262 +02	Účastníkovi "Neptun" byla odeslána zpráva o potvrzení nabídky s předmětem "Potvrzení nabídky - Kolo č. 228"
6. 6. 2016, 15:50:24.426 +02	Účastník "Neptun" otevřel zprávu s předmětem "Potvrzení nabídky - Kolo č. 228"
6. 6. 2016, 15:50:52.640 +02	Nabídka účastníka "Uran" v kole č. 228 byla potvrzena
6. 6. 2016, 15:50:52.641 +02	Účastníkovi "Uran" byla odeslána zpráva o potvrzení nabídky s předmětem "Potvrzení nabídky - Kolo č. 228"
6. 6. 2016, 15:50:55.550 +02	Účastník "Uran" otevřel zprávu s předmětem "Potvrzení nabídky - Kolo č. 228"
6. 6. 2016, 15:53:03.644 +02	Nabídka účastníka "Mars" v kole č. 228 byla potvrzena
6. 6. 2016, 15:53:03.645 +02	Účastníkovi "Mars" byla odeslána zpráva o potvrzení nabídky s předmětem "Potvrzení nabídky - Kolo č. 228"
6. 6. 2016, 15:53:03.645 +02	Kolo č. 228 bylo ukončeno
6. 6. 2016, 15:53:06.312 +02	Účastník "Mars" otevřel zprávu s předmětem "Potvrzení nabídky - Kolo č. 228"
6. 6. 2016, 15:56:00.808 +02	Vyhodnocení kola č. 228 bylo spuštěno
6. 6. 2016, 15:56:00.987 +02	Vyhodnocení kola č. 228 ukončeno
6. 6. 2016, 15:56:00.987 +02	Účastník "Neptun" podal následující nabídku: Úspěšně jste podali následující nabídku: Nejvyšší nabídky z minulého kola: Blok Nabídka A-1 270 000 000 CZK A-2 262 500 000
6. 6. 2016, 15:56:00.987 +02	CZK B-2 442 000 000 CZK D-1 348 750 000 CZK D-2 339 450 000 CZK Nejsou nové nabídky na žádný blok. Celková nabídka: 1 662 700 000 CZK NEPOUŽITA absence Eligibilita: 60 Aktivita nabídky: 60 Pro toto kolo je minimální aktivita ve výši 100%. Body eligibility zůstanou pro další kolo na hodnotě 60.
6. 6. 2016, 15:56:00.987 +02	Účastník "Uran" podal následující nabídku: Úspěšně jste podali následující nabídku: Nejvyšší nabídky z minulého kola: Blok Nabídka B-1 442 000 000 CZK Nejsou nové nabídky na žádný blok. Celková nabídka: 442 000 000

Datum a čas	Událost
6. 6. 2016, 15:56:00.987 +02	CZK NEPOUŽITA absence Eligibilita: 20 Aktivita nabídky: 20 Pro toto kolo je minimální aktivita ve výši 100%. Body eligibility zůstanou pro další kolo na hodnotě 20.
6. 6. 2016, 15:56:11.106 +02	Účastník "Mars" podal následující nabídku: Úspěšně jste podali následující nabídku: Nejvyšší nabídky z minulého kola: Blok Nabídka C 227 700 000 CZK Nové nabídky v tomto kole: Blok Nabídka D-2 344 100 000 CZK Celková nabídka: 571 800 000 CZK NEPOUŽITA absence Eligibilita: 30 Aktivita nabídky: 30 Pro toto kolo je minimální aktivita ve výši 100%. Body eligibility zůstanou pro další kolo na hodnotě 30.
6. 6. 2016, 15:56:33.697 +02	Účastník "Mars" si vyžádal protokol "Protokol kola č. 228 (PDF)"
6. 6. 2016, 15:56:36.476 +02	Účastník "Uran" si vyžádal protokol "Protokol kola č. 228 (PDF)"
6. 6. 2016, 16:25:00.001 +02	Kolo č. 229 bylo započato - čas ukončení: 06.06.2016 16:35:00 +02
6. 6. 2016, 16:25:54.114 +02	Nabídka účastníka "Neptun" v kole č. 229 byla potvrzena
6. 6. 2016, 16:25:54.114 +02	Účastníkovi "Neptun" byla odeslána zpráva o potvrzení nabídky s předmětem "Potvrzení nabídky - Kolo č. 229"
6. 6. 2016, 16:26:00.398 +02	Účastník "Neptun" otevřel zprávu s předmětem "Potvrzení nabídky - Kolo č. 229"
6. 6. 2016, 16:26:04.441 +02	Nabídka účastníka "Uran" v kole č. 229 byla potvrzena
6. 6. 2016, 16:26:04.442 +02	Účastníkovi "Uran" byla odeslána zpráva o potvrzení nabídky s předmětem "Potvrzení nabídky - Kolo č. 229"
6. 6. 2016, 16:26:07.738 +02	Účastník "Uran" otevřel zprávu s předmětem "Potvrzení nabídky - Kolo č. 229"
6. 6. 2016, 16:27:43.696 +02	Nabídka účastníka "Mars" v kole č. 229 byla potvrzena
6. 6. 2016, 16:27:43.697 +02	Účastníkovi "Mars" byla odeslána zpráva o potvrzení nabídky s předmětem "Potvrzení nabídky - Kolo č. 229"
6. 6. 2016, 16:27:43.697 +02	Kolo č. 229 bylo ukončeno
6. 6. 2016, 16:27:46.688 +02	Účastník "Mars" otevřel zprávu s předmětem "Potvrzení nabídky - Kolo č. 229"
6. 6. 2016, 16:30:01.259 +02	Vyhodnocení kola č. 229 bylo spuštěno
6. 6. 2016, 16:30:01.443 +02	Vyhodnocení kola č. 229 ukončeno
6. 6. 2016, 16:30:01.443 +02	Účastník "Neptun" podal následující nabídku: Úspěšně jste podali následující nabídku: Nejvyšší nabídky z minulého kola: Blok Nabídka A-1 270 000 000 CZK A-2 262 500 000 CZK B-2 442 000 000 CZK D-1 348 750 000 CZK Nové nabídky v tomto kole: Blok Nabídka D-2 348 750 000 CZK Celková nabídka: 1 672 000 000 CZK NEPOUŽITA absence Eligibilita: 60 Aktivita nabídky: 60 Pro toto kolo je minimální aktivita ve výši 100%. Body eligibility zůstanou pro další kolo na hodnotě 60.
6. 6. 2016, 16:30:01.443 +02	Účastník "Uran" podal následující nabídku: Úspěšně jste podali následující nabídku: Nejvyšší nabídky z minulého kola: Blok Nabídka B-1 442 000 000 CZK Nejsou nové nabídky na žádný blok. Celková nabídka: 442 000 000 CZK NEPOUŽITA absence Eligibilita: 20 Aktivita nabídky: 20 Pro toto kolo je minimální aktivita ve výši 100%. Body eligibility zůstanou pro další kolo na hodnotě 20.
6. 6. 2016, 16:30:01.443 +02	Účastník "Mars" podal následující nabídku: Úspěšně jste podali následující nabídku: Nejvyšší nabídky z minulého kola: Blok Nabídka C 227 700 000 CZK D-2 344 100 000 CZK Nejsou nové nabídky na žádný blok. Celková

Datum a čas	Událost
	nabídka: 571 800 000 CZK NEPOUŽITA absence Eligibilita: 30 Aktivita nabídky: 30 Pro toto kolo je minimální aktivita ve výši 100%. Body eligibility zůstanou pro další kolo na hodnotě 30.
6. 6. 2016, 16:30:10.009 +02	Účastník "Uran" si vyžádal protokol "Protokol kola č. 229 (PDF)"
6. 6. 2016, 16:30:12.774 +02	Účastník "Neptun" si vyžádal protokol "Protokol kola č. 229 (PDF)"
6. 6. 2016, 16:30:32.033 +02	Účastník "Mars" si vyžádal protokol "Protokol kola č. 229 (PDF)"
6. 6. 2016, 16:31:10.973 +02	Zpráva s předmětem "Ukončení 29. aukčního dne " byla zaslána všem účastníkům: "229. kolo bylo posledním aukčním kolem v dnešním dni. Aukce bude pokračovat zítra 7. 6. 2016 podle nového harmonogramu. 230. kolo začne v 9:00. "
6. 6. 2016, 16:31:16.512 +02	Účastník "Mars" otevřel zprávu s předmětem "Ukončení 29. aukčního dne "
6. 6. 2016, 16:31:19.686 +02	Účastník "Uran" otevřel zprávu s předmětem "Ukončení 29. aukčního dne "
6. 6. 2016, 16:31:20.806 +02	Účastník "Neptun" otevřel zprávu s předmětem "Ukončení 29. aukčního dne "
6. 6. 2016, 16:31:30.429 +02	Účastník "Mars" se odpojil (login: mars_04; IP: no connection)
6. 6. 2016, 16:31:46.035 +02	Účastník "Neptun" se odpojil (login: neptun_01; IP: no connection)
6. 6. 2016, 16:32:01.938 +02	Účastník "Mars" se přihlásil (login: mars_02; IP: 89.24.191.38:49296)
6. 6. 2016, 16:32:06.940 +02	Účastník "Mars" si vyžádal protokol "Protocol of round 229 (PDF)"
6. 6. 2016, 16:32:18.484 +02	Účastník "Mars" si vyžádal protokol "Protocol of round 228 (PDF)"
6. 6. 2016, 16:32:29.752 +02	Účastník "Mars" si vyžádal protokol "Protocol of round 227 (PDF)"
6. 6. 2016, 16:32:40.592 +02	Účastník "Mars" si vyžádal protokol "Protocol of round 226 (PDF)"
6. 6. 2016, 16:32:51.179 +02	Účastník "Mars" si vyžádal protokol "Protocol of round 225 (PDF)"
6. 6. 2016, 16:33:02.844 +02	Účastník "Mars" si vyžádal protokol "Protocol of round 224 (PDF)"
6. 6. 2016, 16:33:12.212 +02	Účastník "Mars" si vyžádal protokol "Protocol of round 223 (PDF)"
6. 6. 2016, 16:33:22.628 +02	Účastník "Mars" si vyžádal protokol "Protocol of round 222 (PDF)"
6. 6. 2016, 16:33:31.068 +02	Účastník "Mars" si vyžádal protokol "Protocol of round 221 (PDF)"
6. 6. 2016, 16:33:42.868 +02	Účastník "Mars" si vyžádal protokol "Protocol of round 220 (PDF)"
6. 6. 2016, 16:33:51.972 +02	Účastník "Mars" si vyžádal protokol "Protocol of round 219 (PDF)"
6. 6. 2016, 16:34:02.576 +02	Účastník "Mars" si vyžádal protokol "Protocol of round 218 (PDF)"
6. 6. 2016, 16:35:41.996 +02	Účastník "Uran" se odpojil (login: uran_01; IP: no connection)
6. 6. 2016, 16:36:34.953 +02	Účastník "Mars" se odpojil (login: mars_02; IP: no connection)
6. 6. 2016, 16:37:44.476 +02	Účastník "Uran" se odpojil před celkovým dokončením přihlášení (IP: no connection)
6. 6. 2016, 16:39:55.076 +02	Účastník "Neptun" se odpojil před celkovým dokončením přihlášení (IP: no connection)
7. 6. 2016, 08:26:03.092 +02	Účastník "Uran" se přihlásil (login: uran_01; IP: 217.77.161.17:20119)
7. 6. 2016, 08:37:21.987 +02	Účastník "Neptun" se přihlásil (login: neptun_01; IP: 80.188.20.200:49281)
7. 6. 2016, 08:44:58.493 +02	Účastník "Mars" se přihlásil (login: mars_01; IP: 89.24.191.38:49178)

Datum a čas	Událost
7. 6. 2016, 08:45:39.746 +02	Zpráva s předmětem "Time-out" byla zaslána všem účastníkům: "ČTÚ přijalo požadavek jednoho z účastníků na využití možnosti "time-out" dle kapitoly 4.4.4 Aukčního řádu, na základě kterého dochází ke zrušení dalšího časového harmonogramu dnešního aukčního dne. Aukce bude pokračovat následující pracovní den, tzn. 8. 6. 2016, 230. kolo bude zahájeno v 9:00 hodin."
7. 6. 2016, 08:45:44.999 +02	Účastník "Mars" otevřel zprávu s předmětem "Time-out"
7. 6. 2016, 08:45:45.743 +02	Účastník "Neptun" otevřel zprávu s předmětem "Time-out"
7. 6. 2016, 08:45:49.797 +02	Účastník "Uran" otevřel zprávu s předmětem "Time-out"
7. 6. 2016, 08:47:49.909 +02	Účastník "Neptun" se odpojil (login: neptun_01; IP: no connection)
7. 6. 2016, 08:58:27.496 +02	Účastník "Uran" se odpojil (login: uran_01; IP: no connection)
7. 6. 2016, 08:59:04.802 +02	Účastník "Uran" se odpojil před celkovým dokončením přihlášení (IP: no connection)
7. 6. 2016, 08:59:53.438 +02	Účastník "Neptun" se odpojil před celkovým dokončením přihlášení (IP: no connection)
7. 6. 2016, 09:00:29.182 +02	Účastník "Mars" se odpojil (login: mars_01; IP: no connection)
7. 6. 2016, 16:43:36.840 +02	Účastník "Mars" se přihlásil (login: mars_02; IP: 89.24.191.38:49181)
7. 6. 2016, 16:44:15.831 +02	Účastník "Mars" se odpojil (login: mars_02; IP: no connection)
8. 6. 2016, 08:26:19.431 +02	Účastník "Uran" se přihlásil (login: uran_01; IP: 217.77.161.17:18949)
8. 6. 2016, 08:38:16.039 +02	Účastník "Neptun" se přihlásil (login: neptun_01; IP: 80.188.20.200:49293)
8. 6. 2016, 08:44:23.101 +02	Účastník "Mars" se přihlásil (login: mars_01; IP: 89.24.191.38:49185)
8. 6. 2016, 09:00:00.001 +02	Kolo č. 230 bylo započato - čas ukončení: 08.06.2016 09:10:00 +02
8. 6. 2016, 09:00:23.207 +02	Nabídka účastníka "Neptun" v kole č. 230 byla potvrzena
8. 6. 2016, 09:00:23.207 +02	Účastníkovi "Neptun" byla odeslána zpráva o potvrzení nabídky s předmětem "Potvrzení nabídky - Kolo č. 230"
8. 6. 2016, 09:00:27.019 +02	Účastník "Neptun" otevřel zprávu s předmětem "Potvrzení nabídky - Kolo č. 230"
8. 6. 2016, 09:00:59.762 +02	Nabídka účastníka "Uran" v kole č. 230 byla potvrzena
8. 6. 2016, 09:00:59.763 +02	Účastníkovi "Uran" byla odeslána zpráva o potvrzení nabídky s předmětem "Potvrzení nabídky - Kolo č. 230"
8. 6. 2016, 09:01:03.675 +02	Účastník "Uran" otevřel zprávu s předmětem "Potvrzení nabídky - Kolo č. 230"
8. 6. 2016, 09:02:36.944 +02	Nabídka účastníka "Mars" v kole č. 230 byla potvrzena
8. 6. 2016, 09:02:36.945 +02	Účastníkovi "Mars" byla odeslána zpráva o potvrzení nabídky s předmětem "Potvrzení nabídky - Kolo č. 230"
8. 6. 2016, 09:02:36.945 +02	Kolo č. 230 bylo ukončeno
8. 6. 2016, 09:02:39.341 +02	Účastník "Mars" otevřel zprávu s předmětem "Potvrzení nabídky - Kolo č. 230"
8. 6. 2016, 09:05:00.527 +02	Vyhodnocení kola č. 230 bylo spuštěno
8. 6. 2016, 09:05:00.725 +02	Vyhodnocení kola č. 230 ukončeno
8. 6. 2016, 09:05:00.725 +02	Účastník "Neptun" podal následující nabídku: Úspěšně jste podali následující nabídku: Nejvyšší nabídky z minulého kola: Blok Nabídka A-1 270 000 000 CZK A-2 262 500 000

Datum a čas	Událost
	CZK B-2 442 000 000 CZK D-1 348 750 000 CZK D-2 348 750 000 CZK Nejsou nové nabídky na žádný blok. Celková nabídka: 1 672 000 000 CZK NEPOUŽITA absence Eligibilita: 60 Aktivita nabídky: 60 Pro toto kolo je minimální aktivita ve výši 100%. Body eligibility zůstanou pro další kolo na hodnotě 60.
8. 6. 2016, 09:05:00.725 +02	Účastník "Uran" podal následující nabídku: Úspěšně jste podali následující nabídku: Nejvyšší nabídky z minulého kola: Blok Nabídka B-1 442 000 000 CZK Nejsou nové nabídky na žádný blok. Celková nabídka: 442 000 000 CZK NEPOUŽITA absence Eligibilita: 20 Aktivita nabídky: 20 Pro toto kolo je minimální aktivita ve výši 100%. Body eligibility zůstanou pro další kolo na hodnotě 20.
8. 6. 2016, 09:05:00.725 +02	Účastník "Mars" podal následující nabídku: Úspěšně jste podali následující nabídku: Nejvyšší nabídky z minulého kola: Blok Nabídka C 227 700 000 CZK Nové nabídky v tomto kole: Blok Nabídka D-1 353 400 000 CZK Celková nabídka: 581 100 000 CZK NEPOUŽITA absence Eligibilita: 30 Aktivita nabídky: 30 Pro toto kolo je minimální aktivita ve výši 100%. Body eligibility zůstanou pro další kolo na hodnotě 30.
8. 6. 2016, 09:05:23.202 +02	Účastník "Uran" si vyžádal protokol "Protokol kola č. 230 (PDF)"
8. 6. 2016, 09:05:31.220 +02	Účastník "Mars" si vyžádal protokol "Protokol kola č. 230 (PDF)"
8. 6. 2016, 09:05:52.351 +02	Účastník "Neptun" si vyžádal protokol "Protokol kola č. 230 (PDF)"
8. 6. 2016, 09:25:00.001 +02	Kolo č. 231 bylo započato - čas ukončení: 08.06.2016 09:35:00 +02
8. 6. 2016, 09:25:33.783 +02	Nabídka účastníka "Neptun" v kole č. 231 byla potvrzena
8. 6. 2016, 09:25:33.783 +02	Účastníkovi "Neptun" byla odeslána zpráva o potvrzení nabídky s předmětem "Potvrzení nabídky - Kolo č. 231"
8. 6. 2016, 09:25:37.667 +02	Účastník "Neptun" otevřel zprávu s předmětem "Potvrzení nabídky - Kolo č. 231"
8. 6. 2016, 09:25:58.994 +02	Nabídka účastníka "Uran" v kole č. 231 byla potvrzena
8. 6. 2016, 09:25:58.995 +02	Účastníkovi "Uran" byla odeslána zpráva o potvrzení nabídky s předmětem "Potvrzení nabídky - Kolo č. 231"
8. 6. 2016, 09:26:01.551 +02	Účastník "Uran" otevřel zprávu s předmětem "Potvrzení nabídky - Kolo č. 231"
8. 6. 2016, 09:28:07.448 +02	Nabídka účastníka "Mars" v kole č. 231 byla potvrzena
8. 6. 2016, 09:28:07.449 +02	Účastníkovi "Mars" byla odeslána zpráva o potvrzení nabídky s předmětem "Potvrzení nabídky - Kolo č. 231"
8. 6. 2016, 09:28:07.449 +02	Kolo č. 231 bylo ukončeno
8. 6. 2016, 09:28:10.176 +02	Účastník "Mars" otevřel zprávu s předmětem "Potvrzení nabídky - Kolo č. 231"
8. 6. 2016, 09:31:00.567 +02	Vyhodnocení kola č. 231 bylo spuštěno
8. 6. 2016, 09:31:00.742 +02	Vyhodnocení kola č. 231 ukončeno
8. 6. 2016, 09:31:00.742 +02	Účastník "Neptun" podal následující nabídku: Úspěšně jste podali následující nabídku: Nejvyšší nabídky z minulého kola: Blok Nabídka A-1 270 000 000 CZK A-2 262 500 000 CZK B-2 442 000 000 CZK D-2 348 750 000 CZK Nové nabídky v tomto kole: Blok Nabídka D-1 358 050 000 CZK Celková nabídka: 1 681 300 000 CZK NEPOUŽITA absence Eligibilita: 60 Aktivita nabídky: 60 Pro toto kolo je minimální aktivita ve výši 100%. Body eligibility zůstanou pro další kolo na hodnotě 60.
8. 6. 2016, 09:31:00.742 +02	Účastník "Uran" podal následující nabídku: Úspěšně jste podali následující nabídku: Nejvyšší nabídky z minulého kola: Blok Nabídka B-1 442 000 000 CZK Nejsou nové nabídky na žádný blok. Celková nabídka: 442 000 000

Datum a čas	Událost
8. 6. 2016, 09:31:00.742 +02	CZK NEPOUŽITA absence Eligibilita: 20 Aktivita nabídky: 20 Pro toto kolo je minimální aktivita ve výši 100%. Body eligibility zůstanou pro další kolo na hodnotě 20.
8. 6. 2016, 09:31:13.955 +02	Účastník "Mars" podal následující nabídku: Úspěšně jste podali následující nabídku: Nejvyšší nabídky z minulého kola: Blok Nabídka C 227 700 000 CZK D-1 353 400 000 CZK Nejsou nové nabídky na žádný blok. Celková nabídka: 581 100 000 CZK NEPOUŽITA absence Eligibilita: 30 Aktivita nabídky: 30 Pro toto kolo je minimální aktivita ve výši 100%. Body eligibility zůstanou pro další kolo na hodnotě 30.
8. 6. 2016, 09:31:36.859 +02	Účastník "Uran" si vyžádal protokol "Protokol kola č. 231 (PDF)"
8. 6. 2016, 09:31:49.205 +02	Účastník "Mars" si vyžádal protokol "Protokol kola č. 231 (PDF)"
8. 6. 2016, 09:50:00.001 +02	Kolo č. 232 bylo započato - čas ukončení: 08.06.2016 10:00:00 +02
8. 6. 2016, 09:50:31.071 +02	Nabídka účastníka "Neptun" v kole č. 232 byla potvrzena
8. 6. 2016, 09:50:31.071 +02	Účastníkovi "Neptun" byla odeslána zpráva o potvrzení nabídky s předmětem "Potvrzení nabídky - Kolo č. 232"
8. 6. 2016, 09:50:37.583 +02	Účastník "Neptun" otevřel zprávu s předmětem "Potvrzení nabídky - Kolo č. 232"
8. 6. 2016, 09:50:42.367 +02	Nabídka účastníka "Uran" v kole č. 232 byla potvrzena
8. 6. 2016, 09:50:42.367 +02	Účastníkovi "Uran" byla odeslána zpráva o potvrzení nabídky s předmětem "Potvrzení nabídky - Kolo č. 232"
8. 6. 2016, 09:50:46.227 +02	Účastník "Uran" otevřel zprávu s předmětem "Potvrzení nabídky - Kolo č. 232"
8. 6. 2016, 09:53:37.304 +02	Nabídka účastníka "Mars" v kole č. 232 byla potvrzena
8. 6. 2016, 09:53:37.305 +02	Účastníkovi "Mars" byla odeslána zpráva o potvrzení nabídky s předmětem "Potvrzení nabídky - Kolo č. 232"
8. 6. 2016, 09:53:37.305 +02	Kolo č. 232 bylo ukončeno
8. 6. 2016, 09:53:40.051 +02	Účastník "Mars" otevřel zprávu s předmětem "Potvrzení nabídky - Kolo č. 232"
8. 6. 2016, 09:56:00.544 +02	Vyhodnocení kola č. 232 bylo spuštěno
8. 6. 2016, 09:56:00.710 +02	Vyhodnocení kola č. 232 ukončeno
8. 6. 2016, 09:56:00.710 +02	Účastník "Neptun" podal následující nabídku: Úspěšně jste podali následující nabídku: Nejvyšší nabídky z minulého kola: Blok Nabídka A-1 270 000 000 CZK A-2 262 500 000 CZK B-2 442 000 000 CZK D-1 358 050 000 CZK D-2 348 750 000 CZK Nejsou nové nabídky na žádný blok. Celková nabídka: 1 681 300 000 CZK NEPOUŽITA absence Eligibilita: 60 Aktivita nabídky: 60 Pro toto kolo je minimální aktivita ve výši 100%. Body eligibility zůstanou pro další kolo na hodnotě 60.
8. 6. 2016, 09:56:00.710 +02	Účastník "Uran" podal následující nabídku: Úspěšně jste podali následující nabídku: Nejvyšší nabídky z minulého kola: Blok Nabídka B-1 442 000 000 CZK Nejsou nové nabídky na žádný blok. Celková nabídka: 442 000 000 CZK NEPOUŽITA absence Eligibilita: 20 Aktivita nabídky: 20 Pro toto kolo je minimální aktivita ve výši 100%. Body eligibility zůstanou pro další kolo na hodnotě 20.
8. 6. 2016, 09:56:00.710 +02	Účastník "Mars" podal následující nabídku: Úspěšně jste podali následující nabídku: Nejvyšší nabídky z minulého kola: Blok Nabídka C 227 700 000 CZK Nové nabídky v tomto kole: Blok Nabídka D-2 353 400 000 CZK Celková

Datum a čas	Událost
	nabídka: 581 100 000 CZK NEPOUŽITA absence Eligibility: 30 Aktivita nabídky: 30 Pro toto kolo je minimální aktivita ve výši 100%. Body eligibility zůstanou pro další kolo na hodnotě 30.
8. 6. 2016, 09:56:11.357 +02	Účastník "Neptun" si vyžádal protokol "Protokol kola č. 232 (PDF)"
8. 6. 2016, 09:56:11.730 +02	Účastník "Uran" si vyžádal protokol "Protokol kola č. 232 (PDF)"
8. 6. 2016, 09:56:41.632 +02	Účastník "Mars" si vyžádal protokol "Protokol kola č. 232 (PDF)"
8. 6. 2016, 10:15:00.000 +02	Kolo č. 233 bylo započato - čas ukončení: 08.06.2016 10:25:00 +02
8. 6. 2016, 10:16:07.183 +02	Nabídka účastníka "Uran" v kole č. 233 byla potvrzena
8. 6. 2016, 10:16:07.183 +02	Účastníkovi "Uran" byla odeslána zpráva o potvrzení nabídky s předmětem "Potvrzení nabídky - Kolo č. 233"
8. 6. 2016, 10:16:09.798 +02	Účastník "Uran" otevřel zprávu s předmětem "Potvrzení nabídky - Kolo č. 233"
8. 6. 2016, 10:17:34.227 +02	Nabídka účastníka "Neptun" v kole č. 233 byla potvrzena
8. 6. 2016, 10:17:34.227 +02	Účastníkovi "Neptun" byla odeslána zpráva o potvrzení nabídky s předmětem "Potvrzení nabídky - Kolo č. 233"
8. 6. 2016, 10:17:38.327 +02	Účastník "Neptun" otevřel zprávu s předmětem "Potvrzení nabídky - Kolo č. 233"
8. 6. 2016, 10:17:42.208 +02	Nabídka účastníka "Mars" v kole č. 233 byla potvrzena
8. 6. 2016, 10:17:42.209 +02	Účastníkovi "Mars" byla odeslána zpráva o potvrzení nabídky s předmětem "Potvrzení nabídky - Kolo č. 233"
8. 6. 2016, 10:17:42.209 +02	Kolo č. 233 bylo ukončeno
8. 6. 2016, 10:17:46.024 +02	Účastník "Mars" otevřel zprávu s předmětem "Potvrzení nabídky - Kolo č. 233"
8. 6. 2016, 10:20:00.485 +02	Vyhodnocení kola č. 233 bylo spuštěno
8. 6. 2016, 10:20:00.678 +02	Vyhodnocení kola č. 233 ukončeno
8. 6. 2016, 10:20:00.678 +02	Účastník "Uran" podal následující nabídku: Úspěšně jste podali následující nabídku: Nejvyšší nabídky z minulého kola: Blok Nabídka B-1 442 000 000 CZK Nejsou nové nabídky na žádný blok. Celková nabídka: 442 000 000 CZK NEPOUŽITA absence Eligibility: 20 Aktivita nabídky: 20 Pro toto kolo je minimální aktivita ve výši 100%. Body eligibility zůstanou pro další kolo na hodnotě 20.
8. 6. 2016, 10:20:00.678 +02	Účastník "Neptun" podal následující nabídku: Úspěšně jste podali následující nabídku: Nejvyšší nabídky z minulého kola: Blok Nabídka A-1 270 000 000 CZK A-2 262 500 000 CZK B-2 442 000 000 CZK D-1 358 050 000 CZK Nové nabídky v tomto kole: Blok Nabídka D-2 358 050 000 CZK Celková nabídka: 1 690 600 000 CZK NEPOUŽITA absence Eligibility: 60 Aktivita nabídky: 60 Pro toto kolo je minimální aktivita ve výši 100%. Body eligibility zůstanou pro další kolo na hodnotě 60.
8. 6. 2016, 10:20:00.678 +02	Účastník "Mars" podal následující nabídku: Úspěšně jste podali následující nabídku: Nejvyšší nabídky z minulého kola: Blok Nabídka C 227 700 000 CZK D-2 353 400 000 CZK Nejsou nové nabídky na žádný blok. Celková nabídka: 581 100 000 CZK NEPOUŽITA absence Eligibility: 30 Aktivita nabídky: 30 Pro toto kolo je minimální aktivita ve výši 100%. Body eligibility zůstanou pro další kolo na hodnotě 30.
8. 6. 2016, 10:20:09.062 +02	Účastník "Uran" si vyžádal protokol "Protokol kola č. 233 (PDF)"
8. 6. 2016, 10:20:48.816 +02	Účastník "Mars" si vyžádal protokol "Protokol kola č. 233 (PDF)"
8. 6. 2016, 10:21:26.379 +02	Účastník "Neptun" si vyžádal protokol "Protokol kola č. 233 (PDF)"

Datum a čas	Událost
8. 6. 2016, 10:40:00.000 +02	Kolo č. 234 bylo započato - čas ukončení: 08.06.2016 10:50:00 +02
8. 6. 2016, 10:40:58.955 +02	Nabídka účastníka "Uran" v kole č. 234 byla potvrzena
8. 6. 2016, 10:40:58.956 +02	Účastníkovi "Uran" byla odeslána zpráva o potvrzení nabídky s předmětem "Potvrzení nabídky - Kolo č. 234"
8. 6. 2016, 10:41:01.892 +02	Účastník "Uran" otevřel zprávu s předmětem "Potvrzení nabídky - Kolo č. 234"
8. 6. 2016, 10:41:15.503 +02	Nabídka účastníka "Neptun" v kole č. 234 byla potvrzena
8. 6. 2016, 10:41:15.503 +02	Účastníkovi "Neptun" byla odeslána zpráva o potvrzení nabídky s předmětem "Potvrzení nabídky - Kolo č. 234"
8. 6. 2016, 10:43:27.009 +02	Nabídka účastníka "Mars" v kole č. 234 byla potvrzena
8. 6. 2016, 10:43:27.009 +02	Účastníkovi "Mars" byla odeslána zpráva o potvrzení nabídky s předmětem "Potvrzení nabídky - Kolo č. 234"
8. 6. 2016, 10:43:27.009 +02	Kolo č. 234 bylo ukončeno
8. 6. 2016, 10:43:29.672 +02	Účastník "Mars" otevřel zprávu s předmětem "Potvrzení nabídky - Kolo č. 234"
8. 6. 2016, 10:46:11.533 +02	Vyhodnocení kola č. 234 bylo spuštěno
8. 6. 2016, 10:46:11.702 +02	Vyhodnocení kola č. 234 ukončeno
8. 6. 2016, 10:46:11.702 +02	Účastník "Uran" podal následující nabídku: Úspěšně jste podali následující nabídku: Nejvyšší nabídky z minulého kola: Blok Nabídka B-1 442 000 000 CZK Nejsou nové nabídky na žádný blok. Celková nabídka: 442 000 000 CZK NEPOUŽITA absence Eligibility: 20 Aktivita nabídky: 20 Pro toto kolo je minimální aktivita ve výši 100%. Body eligibility zůstanou pro další kolo na hodnotě 20.
8. 6. 2016, 10:46:11.702 +02	Účastník "Neptun" podal následující nabídku: Úspěšně jste podali následující nabídku: Nejvyšší nabídky z minulého kola: Blok Nabídka A-1 270 000 000 CZK A-2 262 500 000 CZK B-2 442 000 000 CZK D-1 358 050 000 CZK D-2 358 050 000 CZK Nejsou nové nabídky na žádný blok. Celková nabídka: 1 690 600 000 CZK NEPOUŽITA absence Eligibility: 60 Aktivita nabídky: 60 Pro toto kolo je minimální aktivita ve výši 100%. Body eligibility zůstanou pro další kolo na hodnotě 60.
8. 6. 2016, 10:46:11.702 +02	Účastník "Mars" podal následující nabídku: Úspěšně jste podali následující nabídku: Nejvyšší nabídky z minulého kola: Blok Nabídka C 227 700 000 CZK Nové nabídky v tomto kole: Blok Nabídka D-1 362 700 000 CZK Celková nabídka: 590 400 000 CZK NEPOUŽITA absence Eligibility: 30 Aktivita nabídky: 30 Pro toto kolo je minimální aktivita ve výši 100%. Body eligibility zůstanou pro další kolo na hodnotě 30.
8. 6. 2016, 10:46:22.966 +02	Účastník "Uran" si vyzádal protokol "Protokol kola č. 234 (PDF)"
8. 6. 2016, 10:46:27.407 +02	Účastník "Neptun" otevřel zprávu s předmětem "Potvrzení nabídky - Kolo č. 234"
8. 6. 2016, 10:46:45.477 +02	Účastník "Mars" si vyzádal protokol "Protokol kola č. 234 (PDF)"
8. 6. 2016, 10:48:41.271 +02	Účastník "Neptun" si vyzádal protokol "Protokol kola č. 234 (PDF)"
8. 6. 2016, 11:05:00.001 +02	Kolo č. 235 bylo započato - čas ukončení: 08.06.2016 11:15:00 +02
8. 6. 2016, 11:05:43.223 +02	Nabídka účastníka "Neptun" v kole č. 235 byla potvrzena
8. 6. 2016, 11:05:43.224 +02	Účastníkovi "Neptun" byla odeslána zpráva o potvrzení nabídky s předmětem "Potvrzení nabídky - Kolo č. 235"
8. 6. 2016, 11:05:48.267 +02	Účastník "Neptun" otevřel zprávu s předmětem "Potvrzení nabídky - Kolo č. 235"
8. 6. 2016, 11:05:49.039 +02	Nabídka účastníka "Uran" v kole č. 235 byla potvrzena

Datum a čas	Událost
8. 6. 2016, 11:05:49.039 +02	Účastníkovi "Uran" byla odeslána zpráva o potvrzení nabídky s předmětem "Potvrzení nabídky - Kolo č. 235"
8. 6. 2016, 11:05:53.110 +02	Účastník "Uran" otevřel zprávu s předmětem "Potvrzení nabídky - Kolo č. 235"
8. 6. 2016, 11:08:28.284 +02	Nabídka účastníka "Mars" v kole č. 235 byla potvrzena
8. 6. 2016, 11:08:28.285 +02	Účastníkovi "Mars" byla odeslána zpráva o potvrzení nabídky s předmětem "Potvrzení nabídky - Kolo č. 235"
8. 6. 2016, 11:08:28.285 +02	Kolo č. 235 bylo ukončeno
8. 6. 2016, 11:08:30.580 +02	Účastník "Mars" otevřel zprávu s předmětem "Potvrzení nabídky - Kolo č. 235"
8. 6. 2016, 11:11:00.488 +02	Vyhodnocení kola č. 235 bylo spuštěno
8. 6. 2016, 11:11:00.650 +02	Vyhodnocení kola č. 235 ukončeno
8. 6. 2016, 11:11:00.650 +02	Účastník "Neptun" podal následující nabídku: Úspěšně jste podali následující nabídku: Nejvyšší nabídky z minulého kola: Blok Nabídka A-1 270 000 000 CZK A-2 262 500 000 CZK B-2 442 000 000 CZK D-2 358 050 000 CZK Nové nabídky v tomto kole: Blok Nabídka D-1 367 350 000 CZK Celková nabídka: 1 699 900 000 CZK NEPOUŽITA absence Eligibilita: 60 Aktivita nabídky: 60 Pro toto kolo je minimální aktivita ve výši 100%. Body eligibility zůstanou pro další kolo na hodnotě 60.
8. 6. 2016, 11:11:00.650 +02	Účastník "Uran" podal následující nabídku: Úspěšně jste podali následující nabídku: Nejvyšší nabídky z minulého kola: Blok Nabídka B-1 442 000 000 CZK Nejsou nové nabídky na žádný blok. Celková nabídka: 442 000 000 CZK NEPOUŽITA absence Eligibilita: 20 Aktivita nabídky: 20 Pro toto kolo je minimální aktivita ve výši 100%. Body eligibility zůstanou pro další kolo na hodnotě 20.
8. 6. 2016, 11:11:00.650 +02	Účastník "Mars" podal následující nabídku: Úspěšně jste podali následující nabídku: Nejvyšší nabídky z minulého kola: Blok Nabídka C 227 700 000 CZK D-1 362 700 000 CZK Nejsou nové nabídky na žádný blok. Celková nabídka: 590 400 000 CZK NEPOUŽITA absence Eligibilita: 30 Aktivita nabídky: 30 Pro toto kolo je minimální aktivita ve výši 100%. Body eligibility zůstanou pro další kolo na hodnotě 30.
8. 6. 2016, 11:11:11.718 +02	Účastník "Uran" si vyžádal protokol "Protokol kola č. 235 (PDF)"
8. 6. 2016, 11:11:33.036 +02	Účastník "Mars" si vyžádal protokol "Protokol kola č. 235 (PDF)"
8. 6. 2016, 11:13:23.943 +02	Účastník "Neptun" si vyžádal protokol "Protokol kola č. 235 (PDF)"
8. 6. 2016, 11:30:00.001 +02	Kolo č. 236 bylo započato - čas ukončení: 08.06.2016 11:40:00 +02
8. 6. 2016, 11:30:38.407 +02	Nabídka účastníka "Uran" v kole č. 236 byla potvrzena
8. 6. 2016, 11:30:38.407 +02	Účastníkovi "Uran" byla odeslána zpráva o potvrzení nabídky s předmětem "Potvrzení nabídky - Kolo č. 236"
8. 6. 2016, 11:30:52.945 +02	Účastník "Uran" otevřel zprávu s předmětem "Potvrzení nabídky - Kolo č. 236"
8. 6. 2016, 11:31:22.689 +02	Nabídka účastníka "Neptun" v kole č. 236 byla potvrzena
8. 6. 2016, 11:31:22.690 +02	Účastníkovi "Neptun" byla odeslána zpráva o potvrzení nabídky s předmětem "Potvrzení nabídky - Kolo č. 236"
8. 6. 2016, 11:31:29.579 +02	Účastník "Neptun" otevřel zprávu s předmětem "Potvrzení nabídky - Kolo č. 236"
8. 6. 2016, 11:33:41.953 +02	Nabídka účastníka "Mars" v kole č. 236 byla potvrzena
8. 6. 2016, 11:33:41.953 +02	Účastníkovi "Mars" byla odeslána zpráva o potvrzení nabídky s předmětem "Potvrzení nabídky - Kolo č. 236"
8. 6. 2016, 11:33:41.953 +02	Kolo č. 236 bylo ukončeno

Datum a čas	Událost
8. 6. 2016, 11:33:44.248 +02	Účastník "Mars" otevřel zprávu s předmětem "Potvrzení nabídky - Kolo č. 236"
8. 6. 2016, 11:37:00.480 +02	Vyhodnocení kola č. 236 bylo spuštěno
8. 6. 2016, 11:37:00.678 +02	Vyhodnocení kola č. 236 ukončeno
8. 6. 2016, 11:37:00.678 +02	Účastník "Uran" podal následující nabídku: Úspěšně jste podali následující nabídku: Nejvyšší nabídky z minulého kola: Blok Nabídka B-1 442 000 000 CZK Nejsou nové nabídky na žádný blok. Celková nabídka: 442 000 000 CZK NEPOUŽITA absence Eligibility: 20 Aktivita nabídky: 20 Pro toto kolo je minimální aktivita ve výši 100%. Body eligibility zůstanou pro další kolo na hodnotě 20.
8. 6. 2016, 11:37:00.678 +02	Účastník "Neptun" podal následující nabídku: Úspěšně jste podali následující nabídku: Nejvyšší nabídky z minulého kola: Blok Nabídka A-1 270 000 000 CZK A-2 262 500 000 CZK B-2 442 000 000 CZK D-1 367 350 000 CZK D-2 358 050 000 CZK Nejsou nové nabídky na žádný blok. Celková nabídka: 1 699 900 000 CZK NEPOUŽITA absence Eligibility: 60 Aktivita nabídky: 60 Pro toto kolo je minimální aktivita ve výši 100%. Body eligibility zůstanou pro další kolo na hodnotě 60.
8. 6. 2016, 11:37:00.678 +02	Účastník "Mars" podal následující nabídku: Úspěšně jste podali následující nabídku: Nejvyšší nabídky z minulého kola: Blok Nabídka C 227 700 000 CZK Nové nabídky v tomto kole: Úspěšně jste podali následující nabídku: Nejvyšší nabídky z minulého kola: Blok Nabídka D-2 362 700 000 CZK Celková nabídka: 590 400 000 CZK NEPOUŽITA absence Eligibility: 30 Aktivita nabídky: 30 Pro toto kolo je minimální aktivita ve výši 100%. Body eligibility zůstanou pro další kolo na hodnotě 30.
8. 6. 2016, 11:37:11.034 +02	Účastník "Uran" si vyžádal protokol "Protokol kola č. 236 (PDF)"
8. 6. 2016, 11:37:33.831 +02	Účastník "Neptun" si vyžádal protokol "Protokol kola č. 236 (PDF)"
8. 6. 2016, 11:37:36.721 +02	Účastník "Mars" si vyžádal protokol "Protokol kola č. 236 (PDF)"
8. 6. 2016, 11:55:00.001 +02	Kolo č. 237 bylo započato - čas ukončení: 08.06.2016 12:05:00 +02
8. 6. 2016, 11:55:28.246 +02	Nabídka účastníka "Uran" v kole č. 237 byla potvrzena
8. 6. 2016, 11:55:28.247 +02	Účastníkovi "Uran" byla odeslána zpráva o potvrzení nabídky s předmětem "Potvrzení nabídky - Kolo č. 237"
8. 6. 2016, 11:55:32.510 +02	Účastník "Uran" otevřel zprávu s předmětem "Potvrzení nabídky - Kolo č. 237"
8. 6. 2016, 11:56:49.735 +02	Nabídka účastníka "Neptun" v kole č. 237 byla potvrzena
8. 6. 2016, 11:56:49.735 +02	Účastníkovi "Neptun" byla odeslána zpráva o potvrzení nabídky s předmětem "Potvrzení nabídky - Kolo č. 237"
8. 6. 2016, 11:56:53.211 +02	Účastník "Neptun" otevřel zprávu s předmětem "Potvrzení nabídky - Kolo č. 237"
8. 6. 2016, 11:57:47.124 +02	Nabídka účastníka "Mars" v kole č. 237 byla potvrzena
8. 6. 2016, 11:57:47.125 +02	Účastníkovi "Mars" byla odeslána zpráva o potvrzení nabídky s předmětem "Potvrzení nabídky - Kolo č. 237"
8. 6. 2016, 11:57:47.125 +02	Kolo č. 237 bylo ukončeno
8. 6. 2016, 11:57:49.237 +02	Účastník "Mars" otevřel zprávu s předmětem "Potvrzení nabídky - Kolo č. 237"
8. 6. 2016, 12:00:00.208 +02	Vyhodnocení kola č. 237 bylo spuštěno
8. 6. 2016, 12:00:00.393 +02	Vyhodnocení kola č. 237 ukončeno
8. 6. 2016, 12:00:00.393 +02	Účastník "Uran" podal následující nabídku: Úspěšně jste podali následující nabídku: Nejvyšší nabídky z minulého kola: Blok Nabídka B-1 442 000 000 CZK Nejsou nové nabídky na žádný blok. Celková nabídka: 442 000 000

Datum a čas	Událost
	CZK NEPOUŽITA absence Eligibilita: 20 Aktivita nabídky: 20 Pro toto kolo je minimální aktivita ve výši 100%. Body eligibility zůstanou pro další kolo na hodnotě 20.
8. 6. 2016, 12:00:00.393 +02	Účastník "Neptun" podal následující nabídku: Úspěšně jste podali následující nabídku: Nejvyšší nabídky z minulého kola: Blok Nabídka A-1 270 000 000 CZK A-2 262 500 000 CZK B-2 442 000 000 CZK D-1 367 350 000 CZK Nové nabídky v tomto kole: Blok Nabídka D-2 367 350 000 CZK Celková nabídka: 1 709 200 000 CZK NEPOUŽITA absence Eligibilita: 60 Aktivita nabídky: 60 Pro toto kolo je minimální aktivita ve výši 100%. Body eligibility zůstanou pro další kolo na hodnotě 60.
8. 6. 2016, 12:00:00.393 +02	Účastník "Mars" podal následující nabídku: Úspěšně jste podali následující nabídku: Nejvyšší nabídky z minulého kola: Blok Nabídka C 227 700 000 CZK D-2 362 700 000 CZK Nejsou nové nabídky na žádný blok. Celková nabídka: 590 400 000 CZK NEPOUŽITA absence Eligibilita: 30 Aktivita nabídky: 30 Pro toto kolo je minimální aktivita ve výši 100%. Body eligibility zůstanou pro další kolo na hodnotě 30.
8. 6. 2016, 12:00:09.110 +02	Účastník "Uran" si vyžádal protokol "Protokol kola č. 237 (PDF)"
8. 6. 2016, 12:00:21.287 +02	Účastník "Neptun" si vyžádal protokol "Protokol kola č. 237 (PDF)"
8. 6. 2016, 12:00:38.560 +02	Účastník "Mars" si vyžádal protokol "Protokol kola č. 237 (PDF)"
8. 6. 2016, 13:30:00.010 +02	Kolo č. 238 bylo započato - čas ukončení: 08.06.2016 13:40:00 +02
8. 6. 2016, 13:30:22.199 +02	Nabídka účastníka "Neptun" v kole č. 238 byla potvrzena
8. 6. 2016, 13:30:22.199 +02	Účastníkovi "Neptun" byla odeslána zpráva o potvrzení nabídky s předmětem "Potvrzení nabídky - Kolo č. 238"
8. 6. 2016, 13:30:26.211 +02	Účastník "Neptun" otevřel zprávu s předmětem "Potvrzení nabídky - Kolo č. 238"
8. 6. 2016, 13:30:36.842 +02	Nabídka účastníka "Uran" v kole č. 238 byla potvrzena
8. 6. 2016, 13:30:36.843 +02	Účastníkovi "Uran" byla odeslána zpráva o potvrzení nabídky s předmětem "Potvrzení nabídky - Kolo č. 238"
8. 6. 2016, 13:30:39.306 +02	Účastník "Uran" otevřel zprávu s předmětem "Potvrzení nabídky - Kolo č. 238"
8. 6. 2016, 13:32:37.557 +02	Nabídka účastníka "Mars" v kole č. 238 byla potvrzena
8. 6. 2016, 13:32:37.557 +02	Účastníkovi "Mars" byla odeslána zpráva o potvrzení nabídky s předmětem "Potvrzení nabídky - Kolo č. 238"
8. 6. 2016, 13:32:37.557 +02	Kolo č. 238 bylo ukončeno
8. 6. 2016, 13:32:39.788 +02	Účastník "Mars" otevřel zprávu s předmětem "Potvrzení nabídky - Kolo č. 238"
8. 6. 2016, 13:35:00.472 +02	Vyhodnocení kola č. 238 bylo spuštěno
8. 6. 2016, 13:35:00.646 +02	Vyhodnocení kola č. 238 ukončeno
8. 6. 2016, 13:35:00.646 +02	Účastník "Neptun" podal následující nabídku: Úspěšně jste podali následující nabídku: Nejvyšší nabídky z minulého kola: Blok Nabídka A-1 270 000 000 CZK A-2 262 500 000 CZK B-2 442 000 000 CZK D-1 367 350 000 CZK D-2 367 350 000 CZK Nejsou nové nabídky na žádný blok. Celková nabídka: 1 709 200 000 CZK NEPOUŽITA absence Eligibilita: 60 Aktivita nabídky: 60 Pro toto kolo je minimální aktivita ve výši 100%. Body eligibility zůstanou pro další kolo na hodnotě 60.
8. 6. 2016, 13:35:00.646 +02	Účastník "Uran" podal následující nabídku: Úspěšně jste podali následující nabídku: Nejvyšší nabídky z minulého kola: Blok Nabídka B-1 442 000 000 CZK Nejsou nové nabídky na žádný blok. Celková nabídka: 442 000 000

Datum a čas	Událost
8. 6. 2016, 13:35:00.646 +02	CZK NEPOUŽITA absence Eligibility: 20 Aktivita nabídky: 20 Pro toto kolo je minimální aktivita ve výši 100%. Body eligibility zůstanou pro další kolo na hodnotě 20.
8. 6. 2016, 13:35:16.163 +02	Účastník "Mars" podal následující nabídku: Úspěšně jste podali následující nabídku: Nejvyšší nabídky z minulého kola: Blok Nabídka C 227 700 000 CZK Nové nabídky v tomto kole: Blok Nabídka D-1 372 000 000 CZK Celková nabídka: 599 700 000 CZK NEPOUŽITA absence Eligibility: 30 Aktivita nabídky: 30 Pro toto kolo je minimální aktivita ve výši 100%. Body eligibility zůstanou pro další kolo na hodnotě 30.
8. 6. 2016, 13:35:37.190 +02	Účastník "Uran" si vyžádal protokol "Protokol kola č. 238 (PDF)"
8. 6. 2016, 13:35:56.844 +02	Účastník "Mars" si vyžádal protokol "Protokol kola č. 238 (PDF)"
8. 6. 2016, 13:55:00.001 +02	Kolo č. 239 bylo započato - čas ukončení: 08.06.2016 14:05:00 +02
8. 6. 2016, 13:55:42.307 +02	Nabídka účastníka "Uran" v kole č. 239 byla potvrzena
8. 6. 2016, 13:55:42.307 +02	Účastníkovi "Uran" byla odeslána zpráva o potvrzení nabídky s předmětem "Potvrzení nabídky - Kolo č. 239"
8. 6. 2016, 13:55:45.222 +02	Účastník "Uran" otevřel zprávu s předmětem "Potvrzení nabídky - Kolo č. 239"
8. 6. 2016, 13:57:39.550 +02	Nabídka účastníka "Mars" v kole č. 239 byla potvrzena
8. 6. 2016, 13:57:39.550 +02	Účastníkovi "Mars" byla odeslána zpráva o potvrzení nabídky s předmětem "Potvrzení nabídky - Kolo č. 239"
8. 6. 2016, 13:57:41.936 +02	Účastník "Mars" otevřel zprávu s předmětem "Potvrzení nabídky - Kolo č. 239"
8. 6. 2016, 13:59:13.599 +02	Nabídka účastníka "Neptun" v kole č. 239 byla potvrzena
8. 6. 2016, 13:59:13.599 +02	Účastníkovi "Neptun" byla odeslána zpráva o potvrzení nabídky s předmětem "Potvrzení nabídky - Kolo č. 239"
8. 6. 2016, 13:59:13.600 +02	Kolo č. 239 bylo ukončeno
8. 6. 2016, 13:59:18.853 +02	Účastník "Neptun" otevřel zprávu s předmětem "Potvrzení nabídky - Kolo č. 239"
8. 6. 2016, 14:02:00.511 +02	Vyhodnocení kola č. 239 bylo spuštěno
8. 6. 2016, 14:02:00.694 +02	Vyhodnocení kola č. 239 ukončeno
8. 6. 2016, 14:02:00.694 +02	Účastník "Uran" podal následující nabídku: Úspěšně jste podali následující nabídku: Nejvyšší nabídky z minulého kola: Blok Nabídka B-1 442 000 000 CZK Nejsou nové nabídky na žádný blok. Celková nabídka: 442 000 000 CZK NEPOUŽITA absence Eligibility: 20 Aktivita nabídky: 20 Pro toto kolo je minimální aktivita ve výši 100%. Body eligibility zůstanou pro další kolo na hodnotě 20.
8. 6. 2016, 14:02:00.695 +02	Účastník "Mars" podal následující nabídku: Úspěšně jste podali následující nabídku: Nejvyšší nabídky z minulého kola: Blok Nabídka C 227 700 000 CZK D-1 372 000 000 CZK Nejsou nové nabídky na žádný blok. Celková nabídka: 599 700 000 CZK NEPOUŽITA absence Eligibility: 30 Aktivita nabídky: 30 Pro toto kolo je minimální aktivita ve výši 100%. Body eligibility zůstanou pro další kolo na hodnotě 30.
8. 6. 2016, 14:02:00.695 +02	Účastník "Neptun" podal následující nabídku: Úspěšně jste podali následující nabídku: Nejvyšší nabídky z minulého kola: Blok Nabídka A-1 270 000 000 CZK A-2 262 500 000

Datum a čas	Událost
	CZK B-2 442 000 000 CZK D-2 367 350 000 CZK Nové nabídky v tomto kole: Blok Nabídka D-1 376 650 000 CZK Celková nabídka: 1 718 500 000 CZK NEPOUŽITA absence Eligibilita: 60 Aktivita nabídky: 60 Pro toto kolo je minimální aktivita ve výši 100%. Body eligibility zůstanou pro další kolo na hodnotě 60.
8. 6. 2016, 14:02:13.262 +02	Účastník "Uran" si vyžádal protokol "Protokol kola č. 239 (PDF)"
8. 6. 2016, 14:02:16.447 +02	Účastník "Neptun" si vyžádal protokol "Protokol kola č. 239 (PDF)"
8. 6. 2016, 14:02:35.980 +02	Účastník "Mars" si vyžádal protokol "Protokol kola č. 239 (PDF)"
8. 6. 2016, 14:20:00.001 +02	Kolo č. 240 bylo započato - čas ukončení: 08.06.2016 14:30:00 +02
8. 6. 2016, 14:21:04.307 +02	Nabídka účastníka "Uran" v kole č. 240 byla potvrzena
8. 6. 2016, 14:21:04.307 +02	Účastníkovi "Uran" byla odeslána zpráva o potvrzení nabídky s předmětem "Potvrzení nabídky - Kolo č. 240"
8. 6. 2016, 14:21:08.987 +02	Účastník "Uran" otevřel zprávu s předmětem "Potvrzení nabídky - Kolo č. 240"
8. 6. 2016, 14:21:43.855 +02	Nabídka účastníka "Neptun" v kole č. 240 byla potvrzena
8. 6. 2016, 14:21:43.856 +02	Účastníkovi "Neptun" byla odeslána zpráva o potvrzení nabídky s předmětem "Potvrzení nabídky - Kolo č. 240"
8. 6. 2016, 14:21:47.215 +02	Účastník "Neptun" otevřel zprávu s předmětem "Potvrzení nabídky - Kolo č. 240"
8. 6. 2016, 14:23:27.201 +02	Nabídka účastníka "Mars" v kole č. 240 byla potvrzena
8. 6. 2016, 14:23:27.201 +02	Účastníkovi "Mars" byla odeslána zpráva o potvrzení nabídky s předmětem "Potvrzení nabídky - Kolo č. 240"
8. 6. 2016, 14:23:27.201 +02	Kolo č. 240 bylo ukončeno
8. 6. 2016, 14:23:29.429 +02	Účastník "Mars" otevřel zprávu s předmětem "Potvrzení nabídky - Kolo č. 240"
8. 6. 2016, 14:26:06.374 +02	Vyhodnocení kola č. 240 bylo spuštěno
8. 6. 2016, 14:26:06.567 +02	Vyhodnocení kola č. 240 ukončeno
8. 6. 2016, 14:26:06.567 +02	Účastník "Uran" podal následující nabídku: Úspěšně jste podali následující nabídku: Nejvyšší nabídky z minulého kola: Blok Nabídka B-1 442 000 000 CZK Nejsou nové nabídky na žádný blok. Celková nabídka: 442 000 000 CZK NEPOUŽITA absence Eligibilita: 20 Aktivita nabídky: 20 Pro toto kolo je minimální aktivita ve výši 100%. Body eligibility zůstanou pro další kolo na hodnotě 20.
8. 6. 2016, 14:26:06.567 +02	Účastník "Neptun" podal následující nabídku: Úspěšně jste podali následující nabídku: Nejvyšší nabídky z minulého kola: Blok Nabídka A-1 270 000 000 CZK A-2 262 500 000 CZK B-2 442 000 000 CZK D-1 376 650 000 CZK D-2 367 350 000 CZK Nejsou nové nabídky na žádný blok. Celková nabídka: 1 718 500 000 CZK NEPOUŽITA absence Eligibilita: 60 Aktivita nabídky: 60 Pro toto kolo je minimální aktivita ve výši 100%. Body eligibility zůstanou pro další kolo na hodnotě 60.
8. 6. 2016, 14:26:06.567 +02	Účastník "Mars" podal následující nabídku: Úspěšně jste podali následující nabídku: Nejvyšší nabídky z minulého kola: Blok Nabídka C 227 700 000 CZK Nové nabídky v tomto kole: Blok Nabídka D-2 372 000 000 CZK Celková nabídka: 599 700 000 CZK NEPOUŽITA absence Eligibilita: 30 Aktivita nabídky: 30 Pro toto kolo je minimální aktivita ve výši 100%. Body eligibility zůstanou pro další kolo na hodnotě 30.
8. 6. 2016, 14:26:22.524 +02	Účastník "Uran" si vyžádal protokol "Protokol kola č. 240 (PDF)"
8. 6. 2016, 14:26:29.023 +02	Účastník "Neptun" si vyžádal protokol "Protokol kola č. 240 (PDF)"

Datum a čas	Událost
8. 6. 2016, 14:26:36.724 +02	Účastník "Mars" si vyžádal protokol "Protokol kola č. 240 (PDF)"
8. 6. 2016, 14:45:00.001 +02	Kolo č. 241 bylo započato - čas ukončení: 08.06.2016 14:55:00 +02
8. 6. 2016, 14:45:40.252 +02	Nabídka účastníka "Uran" v kole č. 241 byla potvrzena
8. 6. 2016, 14:45:40.252 +02	Účastníkovi "Uran" byla odeslána zpráva o potvrzení nabídky s předmětem "Potvrzení nabídky - Kolo č. 241"
8. 6. 2016, 14:45:43.879 +02	Účastník "Uran" otevřel zprávu s předmětem "Potvrzení nabídky - Kolo č. 241"
8. 6. 2016, 14:45:54.991 +02	Nabídka účastníka "Neptun" v kole č. 241 byla potvrzena
8. 6. 2016, 14:45:54.992 +02	Účastníkovi "Neptun" byla odeslána zpráva o potvrzení nabídky s předmětem "Potvrzení nabídky - Kolo č. 241"
8. 6. 2016, 14:45:58.243 +02	Účastník "Neptun" otevřel zprávu s předmětem "Potvrzení nabídky - Kolo č. 241"
8. 6. 2016, 14:48:30.657 +02	Nabídka účastníka "Mars" v kole č. 241 byla potvrzena
8. 6. 2016, 14:48:30.657 +02	Účastníkovi "Mars" byla odeslána zpráva o potvrzení nabídky s předmětem "Potvrzení nabídky - Kolo č. 241"
8. 6. 2016, 14:48:30.657 +02	Kolo č. 241 bylo ukončeno
8. 6. 2016, 14:48:33.036 +02	Účastník "Mars" otevřel zprávu s předmětem "Potvrzení nabídky - Kolo č. 241"
8. 6. 2016, 14:51:00.388 +02	Vyhodnocení kola č. 241 bylo spuštěno
8. 6. 2016, 14:51:00.577 +02	Vyhodnocení kola č. 241 ukončeno
8. 6. 2016, 14:51:00.577 +02	Účastník "Uran" podal následující nabídku: Úspěšně jste podali následující nabídku: Nejvyšší nabídky z minulého kola: Blok Nabídka B-1 442 000 000 CZK Nejsou nové nabídky na žádný blok. Celková nabídka: 442 000 000 CZK NEPOUŽITA absence Eligibility: 20 Aktivita nabídky: 20 Pro toto kolo je minimální aktivita ve výši 100%.
8. 6. 2016, 14:51:00.577 +02	Body eligibility zůstanou pro další kolo na hodnotě 20.
8. 6. 2016, 14:51:00.577 +02	Účastník "Neptun" podal následující nabídku: Úspěšně jste podali následující nabídku: Nejvyšší nabídky z minulého kola: Blok Nabídka A-1 270 000 000 CZK A-2 262 500 000 CZK B-2 442 000 000 CZK D-1 376 650 000 CZK Nové nabídky v tomto kole: Blok Nabídka D-2 376 650 000 CZK Celková nabídka: 1 727 800 000 CZK NEPOUŽITA absence Eligibility: 60 Aktivita nabídky: 60 Pro toto kolo je minimální aktivita ve výši 100%. Body eligibility zůstanou pro další kolo na hodnotě 60.
8. 6. 2016, 14:51:00.577 +02	Účastník "Mars" podal následující nabídku: Úspěšně jste podali následující nabídku: Nejvyšší nabídky z minulého kola: Blok Nabídka C 227 700 000 CZK D-2 372 000 000 CZK Nejsou nové nabídky na žádný blok. Celková nabídka: 599 700 000 CZK NEPOUŽITA absence Eligibility: 30 Aktivita nabídky: 30 Pro toto kolo je minimální aktivita ve výši 100%. Body eligibility zůstanou pro další kolo na hodnotě 30.
8. 6. 2016, 14:51:12.698 +02	Účastník "Uran" si vyžádal protokol "Protokol kola č. 241 (PDF)"
8. 6. 2016, 14:51:30.219 +02	Účastník "Neptun" si vyžádal protokol "Protokol kola č. 241 (PDF)"
8. 6. 2016, 14:51:34.592 +02	Účastník "Mars" si vyžádal protokol "Protokol kola č. 241 (PDF)"
8. 6. 2016, 15:10:00.001 +02	Kolo č. 242 bylo započato - čas ukončení: 08.06.2016 15:20:00 +02
8. 6. 2016, 15:10:48.515 +02	Nabídka účastníka "Neptun" v kole č. 242 byla potvrzena
8. 6. 2016, 15:10:48.515 +02	Účastníkovi "Neptun" byla odeslána zpráva o potvrzení nabídky s předmětem "Potvrzení nabídky - Kolo č. 242"
8. 6. 2016, 15:10:50.367 +02	Nabídka účastníka "Uran" v kole č. 242 byla potvrzena

Datum a čas	Událost
8. 6. 2016, 15:10:50.367 +02	Účastníkovi "Uran" byla odeslána zpráva o potvrzení nabídky s předmětem "Potvrzení nabídky - Kolo č. 242"
8. 6. 2016, 15:10:51.834 +02	Účastník "Neptun" otevřel zprávu s předmětem "Potvrzení nabídky - Kolo č. 242"
8. 6. 2016, 15:10:53.435 +02	Účastník "Uran" otevřel zprávu s předmětem "Potvrzení nabídky - Kolo č. 242"
8. 6. 2016, 15:13:59.553 +02	Nabídka účastníka "Mars" v kole č. 242 byla potvrzena
8. 6. 2016, 15:13:59.553 +02	Účastníkovi "Mars" byla odeslána zpráva o potvrzení nabídky s předmětem "Potvrzení nabídky - Kolo č. 242"
8. 6. 2016, 15:13:59.553 +02	Kolo č. 242 bylo ukončeno
8. 6. 2016, 15:14:04.860 +02	Účastník "Mars" otevřel zprávu s předmětem "Potvrzení nabídky - Kolo č. 242"
8. 6. 2016, 15:17:02.983 +02	Vyhodnocení kola č. 242 bylo spuštěno
8. 6. 2016, 15:17:03.212 +02	Vyhodnocení kola č. 242 ukončeno
8. 6. 2016, 15:17:03.212 +02	Účastník "Neptun" podal následující nabídku: Úspěšně jste podali následující nabídku: Nejvyšší nabídky z minulého kola: Blok Nabídka A-1 270 000 000 CZK A-2 262 500 000 CZK B-2 442 000 000 CZK D-1 376 650 000 CZK D-2 376 650 000 CZK Nejsou nové nabídky na žádný blok. Celková nabídka: 1 727 800 000 CZK NEPOUŽITA absence Eligibility: 60 Aktivita nabídky: 60 Pro toto kolo je minimální aktivita ve výši 100%. Body eligibility zůstanou pro další kolo na hodnotě 60.
8. 6. 2016, 15:17:03.212 +02	Účastník "Uran" podal následující nabídku: Úspěšně jste podali následující nabídku: Nejvyšší nabídky z minulého kola: Blok Nabídka B-1 442 000 000 CZK Nejsou nové nabídky na žádný blok. Celková nabídka: 442 000 000 CZK NEPOUŽITA absence Eligibility: 20 Aktivita nabídky: 20 Pro toto kolo je minimální aktivita ve výši 100%. Body eligibility zůstanou pro další kolo na hodnotě 20.
8. 6. 2016, 15:17:03.212 +02	Účastník "Mars" podal následující nabídku: Úspěšně jste podali následující nabídku: Nejvyšší nabídky z minulého kola: Blok Nabídka C 227 700 000 CZK Nové nabídky v tomto kole: Blok Nabídka D-1 381 300 000 CZK Celková nabídka: 609 000 000 CZK NEPOUŽITA absence Eligibility: 30 Aktivita nabídky: 30 Pro toto kolo je minimální aktivita ve výši 100%. Body eligibility zůstanou pro další kolo na hodnotě 30.
8. 6. 2016, 15:17:11.920 +02	Účastník "Uran" si vyžádal protokol "Protokol kola č. 242 (PDF)"
8. 6. 2016, 15:17:32.272 +02	Účastník "Mars" si vyžádal protokol "Protokol kola č. 242 (PDF)"
8. 6. 2016, 15:17:32.979 +02	Účastník "Neptun" si vyžádal protokol "Protokol kola č. 242 (PDF)"
8. 6. 2016, 15:35:00.001 +02	Kolo č. 243 bylo započato - čas ukončení: 08.06.2016 15:45:00 +02
8. 6. 2016, 15:35:54.853 +02	Nabídka účastníka "Uran" v kole č. 243 byla potvrzena
8. 6. 2016, 15:35:54.853 +02	Účastníkovi "Uran" byla odeslána zpráva o potvrzení nabídky s předmětem "Potvrzení nabídky - Kolo č. 243"
8. 6. 2016, 15:35:57.787 +02	Účastník "Uran" otevřel zprávu s předmětem "Potvrzení nabídky - Kolo č. 243"
8. 6. 2016, 15:36:22.995 +02	Nabídka účastníka "Neptun" v kole č. 243 byla potvrzena
8. 6. 2016, 15:36:22.995 +02	Účastníkovi "Neptun" byla odeslána zpráva o potvrzení nabídky s předmětem "Potvrzení nabídky - Kolo č. 243"
8. 6. 2016, 15:36:25.668 +02	Účastník "Neptun" otevřel zprávu s předmětem "Potvrzení nabídky - Kolo č. 243"
8. 6. 2016, 15:38:29.629 +02	Nabídka účastníka "Mars" v kole č. 243 byla potvrzena
8. 6. 2016, 15:38:29.630 +02	Účastníkovi "Mars" byla odeslána zpráva o potvrzení nabídky s předmětem "Potvrzení nabídky - Kolo č. 243"

Datum a čas	Událost
8. 6. 2016, 15:38:29.630 +02	Kolo č. 243 bylo ukončeno
8. 6. 2016, 15:38:31.691 +02	Účastník "Mars" otevřel zprávu s předmětem "Potvrzení nabídky - Kolo č. 243"
8. 6. 2016, 15:41:03.532 +02	Vyhodnocení kola č. 243 bylo spuštěno
8. 6. 2016, 15:41:03.719 +02	Vyhodnocení kola č. 243 ukončeno
8. 6. 2016, 15:41:03.719 +02	Účastník "Uran" podal následující nabídku: Úspěšně jste podali následující nabídku: Nejvyšší nabídky z minulého kola: Blok Nabídka B-1 442 000 000 CZK Nejsou nové nabídky na žádný blok. Celková nabídka: 442 000 000 CZK NEPOUŽITA absence Eligibility: 20 Aktivita nabídky: 20 Pro toto kolo je minimální aktivita ve výši 100%. Body eligibility zůstanou pro další kolo na hodnotě 20.
8. 6. 2016, 15:41:03.719 +02	Účastník "Neptun" podal následující nabídku: Úspěšně jste podali následující nabídku: Nejvyšší nabídky z minulého kola: Blok Nabídka A-1 270 000 000 CZK A-2 262 500 000 CZK B-2 442 000 000 CZK D-2 376 650 000 CZK Nové nabídky v tomto kole: Blok Nabídka D-1 385 950 000 CZK Celková nabídka: 1 737 100 000 CZK NEPOUŽITA absence Eligibility: 60 Aktivita nabídky: 60 Pro toto kolo je minimální aktivita ve výši 100%. Body eligibility zůstanou pro další kolo na hodnotě 60.
8. 6. 2016, 15:41:03.719 +02	Účastník "Mars" podal následující nabídku: Úspěšně jste podali následující nabídku: Nejvyšší nabídky z minulého kola: Blok Nabídka C 227 700 000 CZK D-1 381 300 000 CZK Nejsou nové nabídky na žádný blok. Celková nabídka: 609 000 000 CZK NEPOUŽITA absence Eligibility: 30 Aktivita nabídky: 30 Pro toto kolo je minimální aktivita ve výši 100%. Body eligibility zůstanou pro další kolo na hodnotě 30.
8. 6. 2016, 15:41:16.331 +02	Účastník "Uran" si vyžádal protokol "Protokol kola č. 243 (PDF)"
8. 6. 2016, 15:41:34.788 +02	Účastník "Mars" si vyžádal protokol "Protokol kola č. 243 (PDF)"
8. 6. 2016, 15:42:13.675 +02	Účastník "Neptun" si vyžádal protokol "Protokol kola č. 243 (PDF)"
8. 6. 2016, 16:00:00.000 +02	Kolo č. 244 bylo započato - čas ukončení: 08.06.2016 16:10:00 +02
8. 6. 2016, 16:02:04.687 +02	Nabídka účastníka "Uran" v kole č. 244 byla potvrzena
8. 6. 2016, 16:02:04.687 +02	Účastníkovi "Uran" byla odeslána zpráva o potvrzení nabídky s předmětem "Potvrzení nabídky - Kolo č. 244"
8. 6. 2016, 16:02:07.978 +02	Účastník "Uran" otevřel zprávu s předmětem "Potvrzení nabídky - Kolo č. 244"
8. 6. 2016, 16:03:04.583 +02	Nabídka účastníka "Neptun" v kole č. 244 byla potvrzena
8. 6. 2016, 16:03:04.583 +02	Účastníkovi "Neptun" byla odeslána zpráva o potvrzení nabídky s předmětem "Potvrzení nabídky - Kolo č. 244"
8. 6. 2016, 16:03:08.691 +02	Účastník "Neptun" otevřel zprávu s předmětem "Potvrzení nabídky - Kolo č. 244"
8. 6. 2016, 16:03:33.693 +02	Nabídka účastníka "Mars" v kole č. 244 byla potvrzena
8. 6. 2016, 16:03:33.693 +02	Účastníkovi "Mars" byla odeslána zpráva o potvrzení nabídky s předmětem "Potvrzení nabídky - Kolo č. 244"
8. 6. 2016, 16:03:33.693 +02	Kolo č. 244 bylo ukončeno
8. 6. 2016, 16:03:44.776 +02	Účastník "Mars" otevřel zprávu s předmětem "Potvrzení nabídky - Kolo č. 244"
8. 6. 2016, 16:06:01.181 +02	Vyhodnocení kola č. 244 bylo spuštěno
8. 6. 2016, 16:06:01.386 +02	Vyhodnocení kola č. 244 ukončeno

Datum a čas	Událost
8. 6. 2016, 16:06:01.386 +02	Účastník "Uran" podal následující nabídku: Úspěšně jste podali následující nabídku: Nejvyšší nabídky z minulého kola: Blok Nabídka B-1 442 000 000 CZK Nejsou nové nabídky na žádný blok. Celková nabídka: 442 000 000 CZK NEPOUŽITA absence Eligibility: 20 Aktivita nabídky: 20 Pro toto kolo je minimální aktivita ve výši 100%. Body eligibility zůstanou pro další kolo na hodnotě 20.
8. 6. 2016, 16:06:01.386 +02	Účastník "Neptun" podal následující nabídku: Úspěšně jste podali následující nabídku: Nejvyšší nabídky z minulého kola: Blok Nabídka A-1 270 000 000 CZK A-2 262 500 000 CZK B-2 442 000 000 CZK D-1 385 950 000 CZK D-2 376 650 000 CZK Nejsou nové nabídky na žádný blok. Celková nabídka: 1 737 100 000 CZK NEPOUŽITA absence Eligibility: 60 Aktivita nabídky: 60 Pro toto kolo je minimální aktivita ve výši 100%. Body eligibility zůstanou pro další kolo na hodnotě 60.
8. 6. 2016, 16:06:01.386 +02	Účastník "Mars" podal následující nabídku: Úspěšně jste podali následující nabídku: Nejvyšší nabídky z minulého kola: Blok Nabídka C 227 700 000 CZK Nové nabídky v tomto kole: Blok Nabídka D-2 381 300 000 CZK Celková nabídka: 609 000 000 CZK NEPOUŽITA absence Eligibility: 30 Aktivita nabídky: 30 Pro toto kolo je minimální aktivita ve výši 100%. Body eligibility zůstanou pro další kolo na hodnotě 30.
8. 6. 2016, 16:06:21.750 +02	Účastník "Uran" si vyžádal protokol "Protokol kola č. 244 (PDF)"
8. 6. 2016, 16:06:45.584 +02	Účastník "Mars" si vyžádal protokol "Protokol kola č. 244 (PDF)"
8. 6. 2016, 16:07:30.931 +02	Účastník "Neptun" si vyžádal protokol "Protokol kola č. 244 (PDF)"
8. 6. 2016, 16:25:00.001 +02	Kolo č. 245 bylo započato - čas ukončení: 08.06.2016 16:35:00 +02
8. 6. 2016, 16:25:38.472 +02	Nabídka účastníka "Uran" v kole č. 245 byla potvrzena
8. 6. 2016, 16:25:38.472 +02	Účastníkovi "Uran" byla odeslána zpráva o potvrzení nabídky s předmětem "Potvrzení nabídky - Kolo č. 245"
8. 6. 2016, 16:25:41.406 +02	Účastník "Uran" otevřel zprávu s předmětem "Potvrzení nabídky - Kolo č. 245"
8. 6. 2016, 16:26:47.495 +02	Nabídka účastníka "Neptun" v kole č. 245 byla potvrzena
8. 6. 2016, 16:26:47.495 +02	Účastníkovi "Neptun" byla odeslána zpráva o potvrzení nabídky s předmětem "Potvrzení nabídky - Kolo č. 245"
8. 6. 2016, 16:26:51.680 +02	Účastník "Neptun" otevřel zprávu s předmětem "Potvrzení nabídky - Kolo č. 245"
8. 6. 2016, 16:29:01.552 +02	Nabídka účastníka "Mars" v kole č. 245 byla potvrzena
8. 6. 2016, 16:29:01.553 +02	Účastníkovi "Mars" byla odeslána zpráva o potvrzení nabídky s předmětem "Potvrzení nabídky - Kolo č. 245"
8. 6. 2016, 16:29:01.553 +02	Kolo č. 245 bylo ukončeno
8. 6. 2016, 16:29:04.940 +02	Účastník "Mars" otevřel zprávu s předmětem "Potvrzení nabídky - Kolo č. 245"
8. 6. 2016, 16:32:00.413 +02	Vyhodnocení kola č. 245 bylo spuštěno
8. 6. 2016, 16:32:00.615 +02	Vyhodnocení kola č. 245 ukončeno
8. 6. 2016, 16:32:00.615 +02	Účastník "Uran" podal následující nabídku: Úspěšně jste podali následující nabídku: Nejvyšší nabídky z minulého kola: Blok Nabídka B-1 442 000 000 CZK Nejsou nové nabídky na žádný blok. Celková nabídka: 442 000 000 CZK NEPOUŽITA absence Eligibility: 20 Aktivita nabídky: 20 Pro toto kolo je minimální aktivita ve výši 100%. Body eligibility zůstanou pro další kolo na hodnotě 20.

Datum a čas	Událost
8. 6. 2016, 16:32:00.615 +02	Účastník "Neptun" podal následující nabídku: Úspěšně jste podali následující nabídku: Nejvyšší nabídky z minulého kola: Blok Nabídka A-1 270 000 000 CZK A-2 262 500 000 CZK B-2 442 000 000 CZK D-1 385 950 000 CZK Nové nabídky v tomto kole: Blok Nabídka D-2 385 950 000 CZK Celková nabídka: 1 746 400 000 CZK NEPOUŽITA absence Eligibility: 60 Aktivita nabídky: 60 Pro toto kolo je minimální aktivita ve výši 100%. Body eligibility zůstanou pro další kolo na hodnotě 60.
8. 6. 2016, 16:32:00.615 +02	Účastník "Mars" podal následující nabídku: Úspěšně jste podali následující nabídku: Nejvyšší nabídky z minulého kola: Blok Nabídka C 227 700 000 CZK D-2 381 300 000 CZK Nejsou nové nabídky na žádný blok. Celková nabídka: 609 000 000 CZK NEPOUŽITA absence Eligibility: 30 Aktivita nabídky: 30 Pro toto kolo je minimální aktivita ve výši 100%. Body eligibility zůstanou pro další kolo na hodnotě 30.
8. 6. 2016, 16:32:10.711 +02	Účastník "Uran" si vyžádal protokol "Protokol kola č. 245 (PDF)"
8. 6. 2016, 16:32:10.891 +02	Účastník "Neptun" si vyžádal protokol "Protokol kola č. 245 (PDF)"
8. 6. 2016, 16:32:29.976 +02	Účastník "Mars" si vyžádal protokol "Protokol kola č. 245 (PDF)"
8. 6. 2016, 16:33:03.924 +02	Zpráva s předmětem "Ukončení 31. aukčního dne " byla zaslána všem účastníkům: "245. kolo bylo posledním aukčním kolem v dnešním dni. Aukce bude pokračovat zítra 9. 6. 2016. 246. kolo začne v 9:00. "
8. 6. 2016, 16:33:06.449 +02	Účastník "Mars" otevřel zprávu s předmětem "Ukončení 31. aukčního dne "
8. 6. 2016, 16:33:15.702 +02	Účastník "Uran" otevřel zprávu s předmětem "Ukončení 31. aukčního dne "
8. 6. 2016, 16:33:17.194 +02	Účastník "Mars" se odpojil (login: mars_01; IP: no connection)
8. 6. 2016, 16:33:23.739 +02	Účastník "Neptun" otevřel zprávu s předmětem "Ukončení 31. aukčního dne "
8. 6. 2016, 16:33:45.787 +02	Účastník "Mars" se přihlásil (login: mars_03; IP: 89.24.191.38:49273)
8. 6. 2016, 16:33:49.820 +02	Účastník "Uran" se odpojil (login: uran_01; IP: no connection)
8. 6. 2016, 16:34:12.124 +02	Účastník "Mars" si vyžádal protokol "Protocol of round 230 (PDF)"
8. 6. 2016, 16:34:24.296 +02	Účastník "Mars" si vyžádal protokol "Protocol of round 231 (PDF)"
8. 6. 2016, 16:34:34.865 +02	Účastník "Mars" si vyžádal protokol "Protocol of round 232 (PDF)"
8. 6. 2016, 16:34:49.944 +02	Účastník "Mars" si vyžádal protokol "Protocol of round 233 (PDF)"
8. 6. 2016, 16:34:55.531 +02	Účastník "Neptun" se odpojil (login: neptun_01; IP: no connection)
8. 6. 2016, 16:34:59.912 +02	Účastník "Mars" si vyžádal protokol "Protocol of round 234 (PDF)"
8. 6. 2016, 16:35:11.633 +02	Účastník "Mars" si vyžádal protokol "Protocol of round 235 (PDF)"
8. 6. 2016, 16:35:22.604 +02	Účastník "Mars" si vyžádal protokol "Protocol of round 236 (PDF)"
8. 6. 2016, 16:35:33.692 +02	Účastník "Mars" si vyžádal protokol "Protocol of round 237 (PDF)"
8. 6. 2016, 16:35:46.177 +02	Účastník "Mars" si vyžádal protokol "Protocol of round 238 (PDF)"
8. 6. 2016, 16:35:56.616 +02	Účastník "Mars" si vyžádal protokol "Protocol of round 239 (PDF)"
8. 6. 2016, 16:36:05.768 +02	Účastník "Mars" si vyžádal protokol "Protocol of round 240 (PDF)"
8. 6. 2016, 16:36:15.048 +02	Účastník "Mars" si vyžádal protokol "Protocol of round 241 (PDF)"

Datum a čas	Událost
8. 6. 2016, 16:36:24.352 +02	Účastník "Mars" si vyžádal protokol "Protocol of round 242 (PDF)"
8. 6. 2016, 16:36:37.880 +02	Účastník "Mars" si vyžádal protokol "Protocol of round 243 (PDF)"
8. 6. 2016, 16:36:46.247 +02	Účastník "Mars" si vyžádal protokol "Protocol of round 244 (PDF)"
8. 6. 2016, 16:36:54.744 +02	Účastník "Mars" si vyžádal protokol "Protocol of round 245 (PDF)"
8. 6. 2016, 16:38:56.658 +02	Účastník "Mars" se odpojil (login: mars_03; IP: no connection)
8. 6. 2016, 16:41:08.416 +02	Účastník "Uran" se odpojil před celkovým dokončením přihlášení (IP: no connection)
8. 6. 2016, 16:46:41.439 +02	Účastník "Neptun" se odpojil před celkovým dokončením přihlášení (IP: no connection)
9. 6. 2016, 08:21:35.043 +02	Účastník "Uran" se přihlásil (login: uran_01; IP: 217.77.161.17:21328)
9. 6. 2016, 08:35:06.916 +02	Účastník "Mars" se přihlásil (login: mars_03; IP: 89.24.191.38:49178)
9. 6. 2016, 08:36:04.165 +02	Účastník "Neptun" se přihlásil (login: neptun_01; IP: 80.188.20.200:49281)
9. 6. 2016, 09:00:00.001 +02	Kolo č. 246 bylo započato - čas ukončení: 09.06.2016 09:10:00 +02
9. 6. 2016, 09:00:55.871 +02	Nabídka účastníka "Uran" v kole č. 246 byla potvrzena
9. 6. 2016, 09:00:55.871 +02	Účastníkovi "Uran" byla odeslána zpráva o potvrzení nabídky s předmětem "Potvrzení nabídky - Kolo č. 246"
9. 6. 2016, 09:01:02.344 +02	Nabídka účastníka "Neptun" v kole č. 246 byla potvrzena
9. 6. 2016, 09:01:02.344 +02	Účastníkovi "Neptun" byla odeslána zpráva o potvrzení nabídky s předmětem "Potvrzení nabídky - Kolo č. 246"
9. 6. 2016, 09:01:04.274 +02	Účastník "Uran" otevřel zprávu s předmětem "Potvrzení nabídky - Kolo č. 246"
9. 6. 2016, 09:03:58.268 +02	Nabídka účastníka "Mars" v kole č. 246 byla potvrzena
9. 6. 2016, 09:03:58.269 +02	Účastníkovi "Mars" byla odeslána zpráva o potvrzení nabídky s předmětem "Potvrzení nabídky - Kolo č. 246"
9. 6. 2016, 09:03:58.269 +02	Kolo č. 246 bylo ukončeno
9. 6. 2016, 09:04:00.775 +02	Účastník "Mars" otevřel zprávu s předmětem "Potvrzení nabídky - Kolo č. 246"
9. 6. 2016, 09:07:10.173 +02	Vyhodnocení kola č. 246 bylo spuštěno
9. 6. 2016, 09:07:10.419 +02	Vyhodnocení kola č. 246 ukončeno
9. 6. 2016, 09:07:10.419 +02	Účastník "Uran" podal následující nabídku: Úspěšně jste podali následující nabídku: Nejvyšší nabídky z minulého kola: Blok Nabídka B-1 442 000 000 CZK Nejsou nové nabídky na žádný blok. Celková nabídka: 442 000 000 CZK NEPOUŽITA absence Eligibility: 20 Aktivita nabídky: 20 Pro toto kolo je minimální aktivita ve výši 100%. Body eligibility zůstanou pro další kolo na hodnotě 20.
9. 6. 2016, 09:07:10.419 +02	Účastník "Neptun" podal následující nabídku: Úspěšně jste podali následující nabídku: Nejvyšší nabídky z minulého kola: Blok Nabídka A-1 270 000 000 CZK A-2 262 500 000 CZK B-2 442 000 000 CZK D-1 385 950 000 CZK D-2 385 950 000 CZK Nejsou nové nabídky na žádný blok. Celková nabídka: 1 746 400 000 CZK NEPOUŽITA absence Eligibility: 60 Aktivita nabídky: 60 Pro toto kolo je minimální aktivita ve výši 100%. Body eligibility zůstanou pro další kolo na hodnotě 60.
9. 6. 2016, 09:07:10.419 +02	Účastník "Mars" podal následující nabídku: Úspěšně jste podali následující nabídku: Nejvyšší nabídky z minulého kola: Blok Nabídka C 227 700 000 CZK Nové nabídky v tomto kole: Blok Nabídka D-1 390 600 000 CZK Celková

Datum a čas	Událost
	nabídka: 618 300 000 CZK NEPOUŽITA absence Eligibilita: 30 Aktivita nabídky: 30 Pro toto kolo je minimální aktivita ve výši 100%. Body eligibility zůstanou pro další kolo na hodnotě 30.
9. 6. 2016, 09:07:24.583 +02	Účastník "Uran" si vyžádal protokol "Protokol kola č. 246 (PDF)"
9. 6. 2016, 09:07:56.048 +02	Účastník "Mars" si vyžádal protokol "Protokol kola č. 246 (PDF)"
9. 6. 2016, 09:07:59.835 +02	Účastník "Neptun" si vyžádal protokol "Protokol kola č. 246 (PDF)"
9. 6. 2016, 09:10:42.214 +02	Účastník "Neptun" otevřel zprávu s předmětem "Potvrzení nabídky - Kolo č. 246"
9. 6. 2016, 09:25:00.001 +02	Kolo č. 247 bylo započato - čas ukončení: 09.06.2016 09:35:00 +02
9. 6. 2016, 09:25:48.787 +02	Nabídka účastníka "Neptun" v kole č. 247 byla potvrzena
9. 6. 2016, 09:25:48.787 +02	Účastníkovi "Neptun" byla odeslána zpráva o potvrzení nabídky s předmětem "Potvrzení nabídky - Kolo č. 247"
9. 6. 2016, 09:25:51.915 +02	Účastník "Neptun" otevřel zprávu s předmětem "Potvrzení nabídky - Kolo č. 247"
9. 6. 2016, 09:26:03.783 +02	Nabídka účastníka "Uran" v kole č. 247 byla potvrzena
9. 6. 2016, 09:26:03.783 +02	Účastníkovi "Uran" byla odeslána zpráva o potvrzení nabídky s předmětem "Potvrzení nabídky - Kolo č. 247"
9. 6. 2016, 09:26:06.236 +02	Účastník "Uran" otevřel zprávu s předmětem "Potvrzení nabídky - Kolo č. 247"
9. 6. 2016, 09:28:43.392 +02	Nabídka účastníka "Mars" v kole č. 247 byla potvrzena
9. 6. 2016, 09:28:43.393 +02	Účastníkovi "Mars" byla odeslána zpráva o potvrzení nabídky s předmětem "Potvrzení nabídky - Kolo č. 247"
9. 6. 2016, 09:28:43.393 +02	Kolo č. 247 bylo ukončeno
9. 6. 2016, 09:28:45.490 +02	Účastník "Mars" otevřel zprávu s předmětem "Potvrzení nabídky - Kolo č. 247"
9. 6. 2016, 09:32:00.933 +02	Vyhodnocení kola č. 247 bylo spuštěno
9. 6. 2016, 09:32:01.128 +02	Vyhodnocení kola č. 247 ukončeno
9. 6. 2016, 09:32:01.128 +02	Účastník "Neptun" podal následující nabídku: Úspěšně jste podali následující nabídku: Nejvyšší nabídky z minulého kola: Blok Nabídka A-1 270 000 000 CZK A-2 262 500 000 CZK B-2 442 000 000 CZK D-2 385 950 000 CZK Nové nabídky v tomto kole: Blok Nabídka D-1 395 250 000 CZK Celková nabídka: 1 755 700 000 CZK NEPOUŽITA absence Eligibilita: 60 Aktivita nabídky: 60 Pro toto kolo je minimální aktivita ve výši 100%. Body eligibility zůstanou pro další kolo na hodnotě 60.
9. 6. 2016, 09:32:01.128 +02	Účastník "Uran" podal následující nabídku: Úspěšně jste podali následující nabídku: Nejvyšší nabídky z minulého kola: Blok Nabídka B-1 442 000 000 CZK Nejsou nové nabídky na žádný blok. Celková nabídka: 442 000 000 CZK NEPOUŽITA absence Eligibilita: 20 Aktivita nabídky: 20 Pro toto kolo je minimální aktivita ve výši 100%. Body eligibility zůstanou pro další kolo na hodnotě 20.
9. 6. 2016, 09:32:01.128 +02	Účastník "Mars" podal následující nabídku: Úspěšně jste podali následující nabídku: Nejvyšší nabídky z minulého kola: Blok Nabídka C 227 700 000 CZK D-1 390 600 000 CZK Nejsou nové nabídky na žádný blok. Celková nabídka: 618 300 000 CZK NEPOUŽITA absence Eligibilita: 30 Aktivita nabídky: 30 Pro toto kolo je minimální aktivita ve výši 100%. Body eligibility zůstanou pro další kolo na hodnotě 30.
9. 6. 2016, 09:32:23.271 +02	Účastník "Neptun" si vyžádal protokol "Protokol kola č. 247 (PDF)"
9. 6. 2016, 09:32:34.218 +02	Účastník "Uran" si vyžádal protokol "Protokol kola č. 247 (PDF)"

Datum a čas	Událost
9. 6. 2016, 09:32:41.038 +02	Účastník "Mars" si vyžádal protokol "Protokol kola č. 247 (PDF)"
9. 6. 2016, 09:50:00.001 +02	Kolo č. 248 bylo započato - čas ukončení: 09.06.2016 10:00:00 +02
9. 6. 2016, 09:50:42.112 +02	Nabídka účastníka "Neptun" v kole č. 248 byla potvrzena
9. 6. 2016, 09:50:42.112 +02	Účastníkovi "Neptun" byla odeslána zpráva o potvrzení nabídky s předmětem "Potvrzení nabídky - Kolo č. 248"
9. 6. 2016, 09:50:45.110 +02	Účastník "Neptun" otevřel zprávu s předmětem "Potvrzení nabídky - Kolo č. 248"
9. 6. 2016, 09:51:27.523 +02	Nabídka účastníka "Uran" v kole č. 248 byla potvrzena
9. 6. 2016, 09:51:27.523 +02	Účastníkovi "Uran" byla odeslána zpráva o potvrzení nabídky s předmětem "Potvrzení nabídky - Kolo č. 248"
9. 6. 2016, 09:51:31.430 +02	Účastník "Uran" otevřel zprávu s předmětem "Potvrzení nabídky - Kolo č. 248"
9. 6. 2016, 09:52:43.228 +02	Nabídka účastníka "Mars" v kole č. 248 byla potvrzena
9. 6. 2016, 09:52:43.228 +02	Účastníkovi "Mars" byla odeslána zpráva o potvrzení nabídky s předmětem "Potvrzení nabídky - Kolo č. 248"
9. 6. 2016, 09:52:43.228 +02	Kolo č. 248 bylo ukončeno
9. 6. 2016, 09:52:46.137 +02	Účastník "Mars" otevřel zprávu s předmětem "Potvrzení nabídky - Kolo č. 248"
9. 6. 2016, 09:56:00.487 +02	Vyhodnocení kola č. 248 bylo spuštěno
9. 6. 2016, 09:56:00.679 +02	Vyhodnocení kola č. 248 ukončeno
9. 6. 2016, 09:56:00.679 +02	Účastník "Neptun" podal následující nabídku: Úspěšně jste podali následující nabídku: Nejvyšší nabídky z minulého kola: Blok Nabídka A-1 270 000 000 CZK A-2 262 500 000 CZK B-2 442 000 000 CZK D-1 395 250 000 CZK D-2 385 950 000 CZK Nejsou nové nabídky na žádný blok. Celková nabídka: 1 755 700 000 CZK NEPOUŽITA absence Eligibility: 60 Aktivita nabídky: 60 Pro toto kolo je minimální aktivita ve výši 100%. Body eligibility zůstanou pro další kolo na hodnotě 60.
9. 6. 2016, 09:56:00.679 +02	Účastník "Uran" podal následující nabídku: Úspěšně jste podali následující nabídku: Nejvyšší nabídky z minulého kola: Blok Nabídka B-1 442 000 000 CZK Nejsou nové nabídky na žádný blok. Celková nabídka: 442 000 000 CZK NEPOUŽITA absence Eligibility: 20 Aktivita nabídky: 20 Pro toto kolo je minimální aktivita ve výši 100%. Body eligibility zůstanou pro další kolo na hodnotě 20.
9. 6. 2016, 09:56:00.679 +02	Účastník "Mars" podal následující nabídku: Úspěšně jste podali následující nabídku: Nejvyšší nabídky z minulého kola: Blok Nabídka C 227 700 000 CZK Nové nabídky v tomto kole: Blok Nabídka D-2 390 600 000 CZK Celková nabídka: 618 300 000 CZK NEPOUŽITA absence Eligibility: 30 Aktivita nabídky: 30 Pro toto kolo je minimální aktivita ve výši 100%. Body eligibility zůstanou pro další kolo na hodnotě 30.
9. 6. 2016, 09:56:35.804 +02	Účastník "Mars" si vyžádal protokol "Protokol kola č. 248 (PDF)"
9. 6. 2016, 09:56:40.399 +02	Účastník "Neptun" si vyžádal protokol "Protokol kola č. 248 (PDF)"
9. 6. 2016, 09:57:12.755 +02	Účastník "Uran" si vyžádal protokol "Protokol kola č. 248 (PDF)"
9. 6. 2016, 10:15:00.001 +02	Kolo č. 249 bylo započato - čas ukončení: 09.06.2016 10:25:00 +02
9. 6. 2016, 10:15:54.575 +02	Nabídka účastníka "Neptun" v kole č. 249 byla potvrzena
9. 6. 2016, 10:15:54.576 +02	Účastníkovi "Neptun" byla odeslána zpráva o potvrzení nabídky s předmětem "Potvrzení nabídky - Kolo č. 249"
9. 6. 2016, 10:16:03.483 +02	Nabídka účastníka "Uran" v kole č. 249 byla potvrzena

Datum a čas	Událost
9. 6. 2016, 10:16:03.484 +02	Účastníkovi "Uran" byla odeslána zpráva o potvrzení nabídky s předmětem "Potvrzení nabídky - Kolo č. 249"
9. 6. 2016, 10:16:04.782 +02	Účastník "Neptun" otevřel zprávu s předmětem "Potvrzení nabídky - Kolo č. 249"
9. 6. 2016, 10:16:08.035 +02	Účastník "Uran" otevřel zprávu s předmětem "Potvrzení nabídky - Kolo č. 249"
9. 6. 2016, 10:17:40.481 +02	Nabídka účastníka "Mars" v kole č. 249 byla potvrzena
9. 6. 2016, 10:17:40.481 +02	Účastníkovi "Mars" byla odeslána zpráva o potvrzení nabídky s předmětem "Potvrzení nabídky - Kolo č. 249"
9. 6. 2016, 10:17:40.481 +02	Kolo č. 249 bylo ukončeno
9. 6. 2016, 10:17:45.004 +02	Účastník "Mars" otevřel zprávu s předmětem "Potvrzení nabídky - Kolo č. 249"
9. 6. 2016, 10:20:25.859 +02	Vyhodnocení kola č. 249 bylo spuštěno
9. 6. 2016, 10:20:26.054 +02	Vyhodnocení kola č. 249 ukončeno
9. 6. 2016, 10:20:26.054 +02	Účastník "Neptun" podal následující nabídku: Úspěšně jste podali následující nabídku: Nejvyšší nabídky z minulého kola: Blok Nabídka A-1 270 000 000 CZK A-2 262 500 000 CZK B-2 442 000 000 CZK D-1 395 250 000 CZK Nové nabídky v tomto kole: Blok Nabídka D-2 395 250 000 CZK Celková nabídka: 1 765 000 000 CZK NEPOUŽITA absence Eligibility: 60 Aktivita nabídky: 60 Pro toto kolo je minimální aktivita ve výši 100%. Body eligibility zůstanou pro další kolo na hodnotě 60.
9. 6. 2016, 10:20:26.054 +02	Účastník "Uran" podal následující nabídku: Úspěšně jste podali následující nabídku: Nejvyšší nabídky z minulého kola: Blok Nabídka B-1 442 000 000 CZK Nejsou nové nabídky na žádný blok. Celková nabídka: 442 000 000 CZK NEPOUŽITA absence Eligibility: 20 Aktivita nabídky: 20 Pro toto kolo je minimální aktivita ve výši 100%. Body eligibility zůstanou pro další kolo na hodnotě 20.
9. 6. 2016, 10:20:26.054 +02	Účastník "Mars" podal následující nabídku: Úspěšně jste podali následující nabídku: Nejvyšší nabídky z minulého kola: Blok Nabídka C 227 700 000 CZK D-2 390 600 000 CZK Nejsou nové nabídky na žádný blok. Celková nabídka: 618 300 000 CZK NEPOUŽITA absence Eligibility: 30 Aktivita nabídky: 30 Pro toto kolo je minimální aktivita ve výši 100%. Body eligibility zůstanou pro další kolo na hodnotě 30.
9. 6. 2016, 10:20:56.235 +02	Účastník "Neptun" si vyžádal protokol "Protokol kola č. 249 (PDF)"
9. 6. 2016, 10:21:03.901 +02	Účastník "Mars" si vyžádal protokol "Protokol kola č. 249 (PDF)"
9. 6. 2016, 10:21:27.726 +02	Účastník "Uran" si vyžádal protokol "Protokol kola č. 249 (PDF)"
9. 6. 2016, 10:40:00.000 +02	Kolo č. 250 bylo započato - čas ukončení: 09.06.2016 10:50:00 +02
9. 6. 2016, 10:40:51.143 +02	Nabídka účastníka "Uran" v kole č. 250 byla potvrzena
9. 6. 2016, 10:40:51.144 +02	Účastníkovi "Uran" byla odeslána zpráva o potvrzení nabídky s předmětem "Potvrzení nabídky - Kolo č. 250"
9. 6. 2016, 10:40:54.316 +02	Účastník "Uran" otevřel zprávu s předmětem "Potvrzení nabídky - Kolo č. 250"
9. 6. 2016, 10:41:09.487 +02	Nabídka účastníka "Neptun" v kole č. 250 byla potvrzena
9. 6. 2016, 10:41:09.488 +02	Účastníkovi "Neptun" byla odeslána zpráva o potvrzení nabídky s předmětem "Potvrzení nabídky - Kolo č. 250"
9. 6. 2016, 10:41:12.783 +02	Účastník "Neptun" otevřel zprávu s předmětem "Potvrzení nabídky - Kolo č. 250"
9. 6. 2016, 10:43:01.052 +02	Nabídka účastníka "Mars" v kole č. 250 byla potvrzena
9. 6. 2016, 10:43:01.052 +02	Účastníkovi "Mars" byla odeslána zpráva o potvrzení nabídky s předmětem "Potvrzení nabídky - Kolo č. 250"

Datum a čas	Událost
9. 6. 2016, 10:43:01.052 +02	Kolo č. 250 bylo ukončeno
9. 6. 2016, 10:43:09.063 +02	Účastník "Mars" otevřel zprávu s předmětem "Potvrzení nabídky - Kolo č. 250"
9. 6. 2016, 10:46:00.509 +02	Vyhodnocení kola č. 250 bylo spuštěno
9. 6. 2016, 10:46:00.702 +02	Vyhodnocení kola č. 250 ukončeno
9. 6. 2016, 10:46:00.702 +02	Účastník "Uran" podal následující nabídku: Úspěšně jste podali následující nabídku: Nejvyšší nabídky z minulého kola: Blok Nabídka B-1 442 000 000 CZK Nejsou nové nabídky na žádný blok. Celková nabídka: 442 000 000 CZK NEPOUŽITA absence Eligibility: 20 Aktivita nabídky: 20 Pro toto kolo je minimální aktivita ve výši 100%. Body eligibility zůstanou pro další kolo na hodnotě 20.
9. 6. 2016, 10:46:00.702 +02	Účastník "Neptun" podal následující nabídku: Úspěšně jste podali následující nabídku: Nejvyšší nabídky z minulého kola: Blok Nabídka A-1 270 000 000 CZK A-2 262 500 000 CZK B-2 442 000 000 CZK D-1 395 250 000 CZK D-2 395 250 000 CZK Nejsou nové nabídky na žádný blok. Celková nabídka: 1 765 000 000 CZK NEPOUŽITA absence Eligibility: 60 Aktivita nabídky: 60 Pro toto kolo je minimální aktivita ve výši 100%. Body eligibility zůstanou pro další kolo na hodnotě 60.
9. 6. 2016, 10:46:00.702 +02	Účastník "Mars" podal následující nabídku: Úspěšně jste podali následující nabídku: Nejvyšší nabídky z minulého kola: Blok Nabídka C 227 700 000 CZK Nové nabídky v tomto kole: Blok Nabídka D-2 399 900 000 CZK Celková nabídka: 627 600 000 CZK NEPOUŽITA absence Eligibility: 30 Aktivita nabídky: 30 Pro toto kolo je minimální aktivita ve výši 100%. Body eligibility zůstanou pro další kolo na hodnotě 30.
9. 6. 2016, 10:46:22.039 +02	Účastník "Neptun" si vyžádal protokol "Protokol kola č. 250 (PDF)"
9. 6. 2016, 10:47:47.188 +02	Účastník "Mars" si vyžádal protokol "Protokol kola č. 250 (PDF)"
9. 6. 2016, 10:48:15.376 +02	Účastník "Mars" si vyžádal protokol "Protokol kola č. 250 (PDF)"
9. 6. 2016, 10:57:50.266 +02	Účastník "Uran" si vyžádal protokol "Protokol kola č. 250 (PDF)"
9. 6. 2016, 11:05:00.001 +02	Kolo č. 251 bylo započato - čas ukončení: 09.06.2016 11:15:00 +02
9. 6. 2016, 11:05:39.017 +02	Nabídka účastníka "Uran" v kole č. 251 byla potvrzena
9. 6. 2016, 11:05:39.017 +02	Účastníkovi "Uran" byla odeslána zpráva o potvrzení nabídky s předmětem "Potvrzení nabídky - Kolo č. 251"
9. 6. 2016, 11:05:43.163 +02	Účastník "Uran" otevřel zprávu s předmětem "Potvrzení nabídky - Kolo č. 251"
9. 6. 2016, 11:06:29.963 +02	Nabídka účastníka "Neptun" v kole č. 251 byla potvrzena
9. 6. 2016, 11:06:29.963 +02	Účastníkovi "Neptun" byla odeslána zpráva o potvrzení nabídky s předmětem "Potvrzení nabídky - Kolo č. 251"
9. 6. 2016, 11:06:33.235 +02	Účastník "Neptun" otevřel zprávu s předmětem "Potvrzení nabídky - Kolo č. 251"
9. 6. 2016, 11:07:40.901 +02	Nabídka účastníka "Mars" v kole č. 251 byla potvrzena
9. 6. 2016, 11:07:40.901 +02	Účastníkovi "Mars" byla odeslána zpráva o potvrzení nabídky s předmětem "Potvrzení nabídky - Kolo č. 251"
9. 6. 2016, 11:07:40.901 +02	Kolo č. 251 bylo ukončeno
9. 6. 2016, 11:07:43.536 +02	Účastník "Mars" otevřel zprávu s předmětem "Potvrzení nabídky - Kolo č. 251"
9. 6. 2016, 11:11:00.508 +02	Vyhodnocení kola č. 251 bylo spuštěno
9. 6. 2016, 11:11:00.684 +02	Vyhodnocení kola č. 251 ukončeno

Datum a čas	Událost
9. 6. 2016, 11:11:00.684 +02	Účastník "Uran" podal následující nabídku: Úspěšně jste podali následující nabídku: Nejvyšší nabídky z minulého kola: Blok Nabídka B-1 442 000 000 CZK Nejsou nové nabídky na žádný blok. Celková nabídka: 442 000 000 CZK NEPOUŽITA absence Eligibilita: 20 Aktivita nabídky: 20 Pro toto kolo je minimální aktivita ve výši 100%. Body eligibility zůstanou pro další kolo na hodnotě 20.
9. 6. 2016, 11:11:00.684 +02	Účastník "Neptun" podal následující nabídku: Úspěšně jste podali následující nabídku: Nejvyšší nabídky z minulého kola: Blok Nabídka A-1 270 000 000 CZK A-2 262 500 000 CZK B-2 442 000 000 CZK D-1 395 250 000 CZK Nové nabídky v tomto kole: Blok Nabídka D-2 404 550 000 CZK Celková nabídka: 1 774 300 000 CZK NEPOUŽITA absence Eligibilita: 60 Aktivita nabídky: 60 Pro toto kolo je minimální aktivita ve výši 100%. Body eligibility zůstanou pro další kolo na hodnotě 60.
9. 6. 2016, 11:11:00.684 +02	Účastník "Mars" podal následující nabídku: Úspěšně jste podali následující nabídku: Nejvyšší nabídky z minulého kola: Blok Nabídka C 227 700 000 CZK D-2 399 900 000 CZK Nejsou nové nabídky na žádný blok. Celková nabídka: 627 600 000 CZK NEPOUŽITA absence Eligibilita: 30 Aktivita nabídky: 30 Pro toto kolo je minimální aktivita ve výši 100%. Body eligibility zůstanou pro další kolo na hodnotě 30.
9. 6. 2016, 11:11:14.381 +02	Účastník "Uran" si vyžádal protokol "Protokol kola č. 251 (PDF)"
9. 6. 2016, 11:11:25.531 +02	Účastník "Neptun" si vyžádal protokol "Protokol kola č. 251 (PDF)"
9. 6. 2016, 11:11:34.504 +02	Účastník "Mars" si vyžádal protokol "Protokol kola č. 251 (PDF)"
9. 6. 2016, 11:30:00.001 +02	Kolo č. 252 bylo započato - čas ukončení: 09.06.2016 11:40:00 +02
9. 6. 2016, 11:30:35.695 +02	Nabídka účastníka "Uran" v kole č. 252 byla potvrzena
9. 6. 2016, 11:30:35.695 +02	Účastníkovi "Uran" byla odeslána zpráva o potvrzení nabídky s předmětem "Potvrzení nabídky - Kolo č. 252"
9. 6. 2016, 11:30:38.490 +02	Účastník "Uran" otevřel zprávu s předmětem "Potvrzení nabídky - Kolo č. 252"
9. 6. 2016, 11:30:50.912 +02	Nabídka účastníka "Neptun" v kole č. 252 byla potvrzena
9. 6. 2016, 11:30:50.912 +02	Účastníkovi "Neptun" byla odeslána zpráva o potvrzení nabídky s předmětem "Potvrzení nabídky - Kolo č. 252"
9. 6. 2016, 11:30:54.308 +02	Účastník "Neptun" otevřel zprávu s předmětem "Potvrzení nabídky - Kolo č. 252"
9. 6. 2016, 11:32:36.313 +02	Nabídka účastníka "Mars" v kole č. 252 byla potvrzena
9. 6. 2016, 11:32:36.313 +02	Účastníkovi "Mars" byla odeslána zpráva o potvrzení nabídky s předmětem "Potvrzení nabídky - Kolo č. 252"
9. 6. 2016, 11:32:36.313 +02	Kolo č. 252 bylo ukončeno
9. 6. 2016, 11:32:38.756 +02	Účastník "Mars" otevřel zprávu s předmětem "Potvrzení nabídky - Kolo č. 252"
9. 6. 2016, 11:35:01.465 +02	Vyhodnocení kola č. 252 bylo spuštěno
9. 6. 2016, 11:35:01.648 +02	Vyhodnocení kola č. 252 ukončeno
9. 6. 2016, 11:35:01.648 +02	Účastník "Uran" podal následující nabídku: Úspěšně jste podali následující nabídku: Nejvyšší nabídky z minulého kola: Blok Nabídka B-1 442 000 000 CZK Nejsou nové nabídky na žádný blok. Celková nabídka: 442 000 000 CZK NEPOUŽITA absence Eligibilita: 20 Aktivita nabídky: 20 Pro toto kolo je minimální aktivita ve výši 100%. Body eligibility zůstanou pro další kolo na hodnotě 20.

Datum a čas	Událost
9. 6. 2016, 11:35:01.648 +02	Účastník "Neptun" podal následující nabídku: Úspěšně jste podali následující nabídku: Nejvyšší nabídky z minulého kola: Blok Nabídka A-1 270 000 000 CZK A-2 262 500 000 CZK B-2 442 000 000 CZK D-1 395 250 000 CZK D-2 404 550 000 CZK Nejsou nové nabídky na žádný blok. Celková nabídka: 1 774 300 000 CZK NEPOUŽITA absence Eligibilita: 60 Aktivita nabídky: 60 Pro toto kolo je minimální aktivita ve výši 100%. Body eligibility zůstanou pro další kolo na hodnotě 60.
9. 6. 2016, 11:35:01.648 +02	Účastník "Mars" podal následující nabídku: Úspěšně jste podali následující nabídku: Nejvyšší nabídky z minulého kola: Blok Nabídka C 227 700 000 CZK Nové nabídky v tomto kole: Blok Nabídka D-1 399 900 000 CZK Celková nabídka: 627 600 000 CZK NEPOUŽITA absence Eligibilita: 30 Aktivita nabídky: 30 Pro toto kolo je minimální aktivita ve výši 100%. Body eligibility zůstanou pro další kolo na hodnotě 30.
9. 6. 2016, 11:35:28.396 +02	Účastník "Mars" si vyžádal protokol "Protokol kola č. 252 (PDF)"
9. 6. 2016, 11:35:34.499 +02	Účastník "Neptun" si vyžádal protokol "Protokol kola č. 252 (PDF)"
9. 6. 2016, 11:35:57.711 +02	Účastník "Uran" si vyžádal protokol "Protokol kola č. 252 (PDF)"
9. 6. 2016, 11:55:00.001 +02	Kolo č. 253 bylo započato - čas ukončení: 09.06.2016 12:05:00 +02
9. 6. 2016, 11:55:19.419 +02	Nabídka účastníka "Uran" v kole č. 253 byla potvrzena
9. 6. 2016, 11:55:19.419 +02	Účastníkovi "Uran" byla odeslána zpráva o potvrzení nabídky s předmětem "Potvrzení nabídky - Kolo č. 253"
9. 6. 2016, 11:55:22.450 +02	Účastník "Uran" otevřel zprávu s předmětem "Potvrzení nabídky - Kolo č. 253"
9. 6. 2016, 11:57:33.171 +02	Nabídka účastníka "Neptun" v kole č. 253 byla potvrzena
9. 6. 2016, 11:57:33.172 +02	Účastníkovi "Neptun" byla odeslána zpráva o potvrzení nabídky s předmětem "Potvrzení nabídky - Kolo č. 253"
9. 6. 2016, 11:57:36.831 +02	Účastník "Neptun" otevřel zprávu s předmětem "Potvrzení nabídky - Kolo č. 253"
9. 6. 2016, 11:57:45.940 +02	Nabídka účastníka "Mars" v kole č. 253 byla potvrzena
9. 6. 2016, 11:57:45.941 +02	Účastníkovi "Mars" byla odeslána zpráva o potvrzení nabídky s předmětem "Potvrzení nabídky - Kolo č. 253"
9. 6. 2016, 11:57:45.941 +02	Kolo č. 253 bylo ukončeno
9. 6. 2016, 11:57:48.420 +02	Účastník "Mars" otevřel zprávu s předmětem "Potvrzení nabídky - Kolo č. 253"
9. 6. 2016, 12:00:00.729 +02	Vyhodnocení kola č. 253 bylo spuštěno
9. 6. 2016, 12:00:00.904 +02	Vyhodnocení kola č. 253 ukončeno
9. 6. 2016, 12:00:00.904 +02	Účastník "Uran" podal následující nabídku: Úspěšně jste podali následující nabídku: Nejvyšší nabídky z minulého kola: Blok Nabídka B-1 442 000 000 CZK Nejsou nové nabídky na žádný blok. Celková nabídka: 442 000 000 CZK NEPOUŽITA absence Eligibilita: 20 Aktivita nabídky: 20 Pro toto kolo je minimální aktivita ve výši 100%. Body eligibility zůstanou pro další kolo na hodnotě 20.
9. 6. 2016, 12:00:00.904 +02	Účastník "Neptun" podal následující nabídku: Úspěšně jste podali následující nabídku: Nejvyšší nabídky z minulého kola: Blok Nabídka A-1 270 000 000 CZK A-2 262 500 000 CZK B-2 442 000 000 CZK D-2 404 550 000 CZK Nové nabídky v tomto kole: Blok Nabídka D-1 404 550 000 CZK Celková nabídka: 1 783 600 000 CZK NEPOUŽITA absence Eligibilita: 60 Aktivita nabídky: 60 Pro toto kolo je minimální aktivita ve výši 100%. Body eligibility zůstanou pro další kolo na hodnotě 60.

Datum a čas	Událost
9. 6. 2016, 12:00:00.904 +02	Účastník "Mars" podal následující nabídku: Úspěšně jste podali následující nabídku: Nejvyšší nabídky z minulého kola: Blok Nabídka C 227 700 000 CZK D-1 399 900 000 CZK Nejsou nové nabídky na žádný blok. Celková nabídka: 627 600 000 CZK NEPOUŽITA absence Eligibilita: 30 Aktivita nabídky: 30 Pro toto kolo je minimální aktivita ve výši 100%. Body eligibility zůstanou pro další kolo na hodnotě 30.
9. 6. 2016, 12:00:10.443 +02	Účastník "Uran" si vyžádal protokol "Protokol kola č. 253 (PDF)"
9. 6. 2016, 12:00:10.527 +02	Účastník "Neptun" si vyžádal protokol "Protokol kola č. 253 (PDF)"
9. 6. 2016, 12:00:31.608 +02	Účastník "Mars" si vyžádal protokol "Protokol kola č. 253 (PDF)"
9. 6. 2016, 13:30:00.003 +02	Kolo č. 254 bylo započato - čas ukončení: 09.06.2016 13:40:00 +02
9. 6. 2016, 13:30:25.559 +02	Nabídka účastníka "Neptun" v kole č. 254 byla potvrzena
9. 6. 2016, 13:30:25.560 +02	Účastníkovi "Neptun" byla odeslána zpráva o potvrzení nabídky s předmětem "Potvrzení nabídky - Kolo č. 254"
9. 6. 2016, 13:30:28.751 +02	Účastník "Neptun" otevřel zprávu s předmětem "Potvrzení nabídky - Kolo č. 254"
9. 6. 2016, 13:31:24.494 +02	Nabídka účastníka "Uran" v kole č. 254 byla potvrzena
9. 6. 2016, 13:31:24.495 +02	Účastníkovi "Uran" byla odeslána zpráva o potvrzení nabídky s předmětem "Potvrzení nabídky - Kolo č. 254"
9. 6. 2016, 13:31:27.463 +02	Účastník "Uran" otevřel zprávu s předmětem "Potvrzení nabídky - Kolo č. 254"
9. 6. 2016, 13:33:10.436 +02	Nabídka účastníka "Mars" v kole č. 254 byla potvrzena
9. 6. 2016, 13:33:10.437 +02	Účastníkovi "Mars" byla odeslána zpráva o potvrzení nabídky s předmětem "Potvrzení nabídky - Kolo č. 254"
9. 6. 2016, 13:33:10.437 +02	Kolo č. 254 bylo ukončeno
9. 6. 2016, 13:33:13.321 +02	Účastník "Mars" otevřel zprávu s předmětem "Potvrzení nabídky - Kolo č. 254"
9. 6. 2016, 13:36:00.753 +02	Vyhodnocení kola č. 254 bylo spuštěno
9. 6. 2016, 13:36:00.942 +02	Vyhodnocení kola č. 254 ukončeno
9. 6. 2016, 13:36:00.942 +02	Účastník "Neptun" podal následující nabídku: Úspěšně jste podali následující nabídku: Nejvyšší nabídky z minulého kola: Blok Nabídka A-1 270 000 000 CZK A-2 262 500 000 CZK B-2 442 000 000 CZK D-1 404 550 000 CZK D-2 404 550 000 CZK Nejsou nové nabídky na žádný blok. Celková nabídka: 1 783 600 000 CZK NEPOUŽITA absence Eligibilita: 60 Aktivita nabídky: 60 Pro toto kolo je minimální aktivita ve výši 100%. Body eligibility zůstanou pro další kolo na hodnotě 60.
9. 6. 2016, 13:36:00.942 +02	Účastník "Uran" podal následující nabídku: Úspěšně jste podali následující nabídku: Nejvyšší nabídky z minulého kola: Blok Nabídka B-1 442 000 000 CZK Nejsou nové nabídky na žádný blok. Celková nabídka: 442 000 000 CZK NEPOUŽITA absence Eligibilita: 20 Aktivita nabídky: 20 Pro toto kolo je minimální aktivita ve výši 100%. Body eligibility zůstanou pro další kolo na hodnotě 20.
9. 6. 2016, 13:36:00.942 +02	Účastník "Mars" podal následující nabídku: Úspěšně jste podali následující nabídku: Nejvyšší nabídky z minulého kola: Blok Nabídka C 227 700 000 CZK Nové nabídky v tomto kole: Blok Nabídka D-1 409 200 000 CZK Celková nabídka: 636 900 000 CZK NEPOUŽITA absence Eligibilita: 30 Aktivita nabídky: 30 Pro toto kolo je minimální aktivita ve výši 100%. Body eligibility zůstanou pro další kolo na hodnotě 30.
9. 6. 2016, 13:36:08.902 +02	Účastník "Uran" si vyžádal protokol "Protokol kola č. 254 (PDF)"

Datum a čas	Událost
9. 6. 2016, 13:36:25.316 +02	Účastník "Neptun" si vyžádal protokol "Protokol kola č. 254 (PDF)"
9. 6. 2016, 13:36:28.724 +02	Účastník "Mars" si vyžádal protokol "Protokol kola č. 254 (PDF)"
9. 6. 2016, 13:55:00.001 +02	Kolo č. 255 bylo započato - čas ukončení: 09.06.2016 14:05:00 +02
9. 6. 2016, 13:55:34.947 +02	Nabídka účastníka "Uran" v kole č. 255 byla potvrzena
9. 6. 2016, 13:55:34.947 +02	Účastníkovi "Uran" byla odeslána zpráva o potvrzení nabídky s předmětem "Potvrzení nabídky - Kolo č. 255"
9. 6. 2016, 13:55:37.746 +02	Účastník "Uran" otevřel zprávu s předmětem "Potvrzení nabídky - Kolo č. 255"
9. 6. 2016, 13:55:45.171 +02	Nabídka účastníka "Neptun" v kole č. 255 byla potvrzena
9. 6. 2016, 13:55:45.171 +02	Účastníkovi "Neptun" byla odeslána zpráva o potvrzení nabídky s předmětem "Potvrzení nabídky - Kolo č. 255"
9. 6. 2016, 13:55:49.235 +02	Účastník "Neptun" otevřel zprávu s předmětem "Potvrzení nabídky - Kolo č. 255"
9. 6. 2016, 13:58:43.225 +02	Nabídka účastníka "Mars" v kole č. 255 byla potvrzena
9. 6. 2016, 13:58:43.225 +02	Účastníkovi "Mars" byla odeslána zpráva o potvrzení nabídky s předmětem "Potvrzení nabídky - Kolo č. 255"
9. 6. 2016, 13:58:43.225 +02	Kolo č. 255 bylo ukončeno
9. 6. 2016, 13:58:46.282 +02	Účastník "Mars" otevřel zprávu s předmětem "Potvrzení nabídky - Kolo č. 255"
9. 6. 2016, 14:00:24.469 +02	Výhodnocení kola č. 255 bylo spuštěno
9. 6. 2016, 14:00:24.672 +02	Výhodnocení kola č. 255 ukončeno
9. 6. 2016, 14:00:24.672 +02	Účastník "Uran" podal následující nabídku: Úspěšně jste podali následující nabídku: Nejvyšší nabídky z minulého kola: Blok Nabídka B-1 442 000 000 CZK Nejsou nové nabídky na žádný blok. Celková nabídka: 442 000 000 CZK NEPOUŽITA absence Eligibility: 20 Aktivita nabídky: 20 Pro toto kolo je minimální aktivita ve výši 100%. Body eligibility zůstanou pro další kolo na hodnotě 20.
9. 6. 2016, 14:00:24.672 +02	Účastník "Neptun" podal následující nabídku: Úspěšně jste podali následující nabídku: Nejvyšší nabídky z minulého kola: Blok Nabídka A-1 270 000 000 CZK A-2 262 500 000 CZK B-2 442 000 000 CZK D-2 404 550 000 CZK Nové nabídky v tomto kole: Blok Nabídka D-1 413 850 000 CZK Celková nabídka: 1 792 900 000 CZK NEPOUŽITA absence Eligibility: 60 Aktivita nabídky: 60 Pro toto kolo je minimální aktivita ve výši 100%. Body eligibility zůstanou pro další kolo na hodnotě 60.
9. 6. 2016, 14:00:24.672 +02	Účastník "Mars" podal následující nabídku: Úspěšně jste podali následující nabídku: Nejvyšší nabídky z minulého kola: Blok Nabídka C 227 700 000 CZK D-1 409 200 000 CZK Nejsou nové nabídky na žádný blok. Celková nabídka: 636 900 000 CZK NEPOUŽITA absence Eligibility: 30 Aktivita nabídky: 30 Pro toto kolo je minimální aktivita ve výši 100%. Body eligibility zůstanou pro další kolo na hodnotě 30.
9. 6. 2016, 14:01:08.924 +02	Účastník "Mars" si vyžádal protokol "Protokol kola č. 255 (PDF)"
9. 6. 2016, 14:01:09.143 +02	Účastník "Uran" si vyžádal protokol "Protokol kola č. 255 (PDF)"
9. 6. 2016, 14:03:19.619 +02	Účastník "Neptun" si vyžádal protokol "Protokol kola č. 255 (PDF)"
9. 6. 2016, 14:20:00.000 +02	Kolo č. 256 bylo započato - čas ukončení: 09.06.2016 14:30:00 +02
9. 6. 2016, 14:21:28.751 +02	Nabídka účastníka "Uran" v kole č. 256 byla potvrzena
9. 6. 2016, 14:21:28.751 +02	Účastníkovi "Uran" byla odeslána zpráva o potvrzení nabídky s předmětem "Potvrzení nabídky - Kolo č. 256"

Datum a čas	Událost
9. 6. 2016, 14:21:31.890 +02	Účastník "Uran" otevřel zprávu s předmětem "Potvrzení nabídky - Kolo č. 256"
9. 6. 2016, 14:23:12.923 +02	Nabídka účastníka "Neptun" v kole č. 256 byla potvrzena
9. 6. 2016, 14:23:12.924 +02	Účastníkovi "Neptun" byla odeslána zpráva o potvrzení nabídky s předmětem "Potvrzení nabídky - Kolo č. 256"
9. 6. 2016, 14:23:17.315 +02	Účastník "Neptun" otevřel zprávu s předmětem "Potvrzení nabídky - Kolo č. 256"
9. 6. 2016, 14:23:51.649 +02	Nabídka účastníka "Mars" v kole č. 256 byla potvrzena
9. 6. 2016, 14:23:51.649 +02	Účastníkovi "Mars" byla odeslána zpráva o potvrzení nabídky s předmětem "Potvrzení nabídky - Kolo č. 256"
9. 6. 2016, 14:23:51.649 +02	Kolo č. 256 bylo ukončeno
9. 6. 2016, 14:23:54.761 +02	Účastník "Mars" otevřel zprávu s předmětem "Potvrzení nabídky - Kolo č. 256"
9. 6. 2016, 14:26:00.665 +02	Vyhodnocení kola č. 256 bylo spuštěno
9. 6. 2016, 14:26:00.853 +02	Vyhodnocení kola č. 256 ukončeno
9. 6. 2016, 14:26:00.853 +02	Účastník "Uran" podal následující nabídku: Úspěšně jste podali následující nabídku: Nejvyšší nabídky z minulého kola: Blok Nabídka B-1 442 000 000 CZK Nejsou nové nabídky na žádný blok. Celková nabídka: 442 000 000 CZK NEPOUŽITA absence Eligibility: 20 Aktivita nabídky: 20 Pro toto kolo je minimální aktivita ve výši 100%. Body eligibility zůstanou pro další kolo na hodnotě 20.
9. 6. 2016, 14:26:00.853 +02	Účastník "Neptun" podal následující nabídku: Úspěšně jste podali následující nabídku: Nejvyšší nabídky z minulého kola: Blok Nabídka A-1 270 000 000 CZK A-2 262 500 000 CZK B-2 442 000 000 CZK D-1 413 850 000 CZK D-2 404 550 000 CZK Nejsou nové nabídky na žádný blok. Celková nabídka: 1 792 900 000 CZK NEPOUŽITA absence Eligibility: 60 Aktivita nabídky: 60 Pro toto kolo je minimální aktivita ve výši 100%. Body eligibility zůstanou pro další kolo na hodnotě 60.
9. 6. 2016, 14:26:00.853 +02	Účastník "Mars" podal následující nabídku: Úspěšně jste podali následující nabídku: Nejvyšší nabídky z minulého kola: Blok Nabídka C 227 700 000 CZK Nové nabídky v tomto kole: Blok Nabídka D-2 409 200 000 CZK Celková nabídka: 636 900 000 CZK NEPOUŽITA absence Eligibility: 30 Aktivita nabídky: 30 Pro toto kolo je minimální aktivita ve výši 100%. Body eligibility zůstanou pro další kolo na hodnotě 30.
9. 6. 2016, 14:26:27.868 +02	Účastník "Mars" si vyzádal protokol "Protokol kola č. 256 (PDF)"
9. 6. 2016, 14:26:29.503 +02	Účastník "Neptun" si vyzádal protokol "Protokol kola č. 256 (PDF)"
9. 6. 2016, 14:27:40.370 +02	Účastník "Uran" si vyzádal protokol "Protokol kola č. 256 (PDF)"
9. 6. 2016, 14:45:00.001 +02	Kolo č. 257 bylo započato - čas ukončení: 09.06.2016 14:55:00 +02
9. 6. 2016, 14:46:42.938 +02	Nabídka účastníka "Uran" v kole č. 257 byla potvrzena
9. 6. 2016, 14:46:42.939 +02	Účastníkovi "Uran" byla odeslána zpráva o potvrzení nabídky s předmětem "Potvrzení nabídky - Kolo č. 257"
9. 6. 2016, 14:46:46.903 +02	Účastník "Uran" otevřel zprávu s předmětem "Potvrzení nabídky - Kolo č. 257"
9. 6. 2016, 14:47:47.636 +02	Nabídka účastníka "Mars" v kole č. 257 byla potvrzena
9. 6. 2016, 14:47:47.637 +02	Účastníkovi "Mars" byla odeslána zpráva o potvrzení nabídky s předmětem "Potvrzení nabídky - Kolo č. 257"
9. 6. 2016, 14:47:52.130 +02	Účastník "Mars" otevřel zprávu s předmětem "Potvrzení nabídky - Kolo č. 257"
9. 6. 2016, 14:51:20.131 +02	Nabídka účastníka "Neptun" v kole č. 257 byla potvrzena

Datum a čas	Událost
9. 6. 2016, 14:51:20.132 +02	Účastníkovi "Neptun" byla odeslána zpráva o potvrzení nabídky s předmětem "Potvrzení nabídky - Kolo č. 257"
9. 6. 2016, 14:51:20.132 +02	Kolo č. 257 bylo ukončeno
9. 6. 2016, 14:51:24.073 +02	Účastník "Neptun" otevřel zprávu s předmětem "Potvrzení nabídky - Kolo č. 257"
9. 6. 2016, 14:54:00.558 +02	Vyhodnocení kola č. 257 bylo spuštěno
9. 6. 2016, 14:54:00.760 +02	Vyhodnocení kola č. 257 ukončeno
9. 6. 2016, 14:54:00.760 +02	Účastník "Uran" podal následující nabídku: Úspěšně jste podali následující nabídku: Nejvyšší nabídky z minulého kola: Blok Nabídka B-1 442 000 000 CZK Nejsou nové nabídky na žádný blok. Celková nabídka: 442 000 000 CZK NEPOUŽITA absence Eligibility: 20 Aktivita nabídky: 20 Pro toto kolo je minimální aktivita ve výši 100%. Body eligibility zůstanou pro další kolo na hodnotě 20.
9. 6. 2016, 14:54:00.760 +02	Účastník "Mars" podal následující nabídku: Úspěšně jste podali následující nabídku: Nejvyšší nabídky z minulého kola: Blok Nabídka C 227 700 000 CZK D-2 409 200 000 CZK Nejsou nové nabídky na žádný blok. Celková nabídka: 636 900 000 CZK NEPOUŽITA absence Eligibility: 30 Aktivita nabídky: 30 Pro toto kolo je minimální aktivita ve výši 100%. Body eligibility zůstanou pro další kolo na hodnotě 30.
9. 6. 2016, 14:54:00.760 +02	Účastník "Neptun" podal následující nabídku: Úspěšně jste podali následující nabídku: Nejvyšší nabídky z minulého kola: Blok Nabídka A-1 270 000 000 CZK A-2 262 500 000 CZK B-2 442 000 000 CZK D-1 413 850 000 CZK Nové nabídky v tomto kole: Blok Nabídka D-2 413 850 000 CZK Celková nabídka: 1 802 200 000 CZK NEPOUŽITA absence Eligibility: 60 Aktivita nabídky: 60 Pro toto kolo je minimální aktivita ve výši 100%. Body eligibility zůstanou pro další kolo na hodnotě 60.
9. 6. 2016, 14:54:23.739 +02	Účastník "Neptun" si vyžádal protokol "Protokol kola č. 257 (PDF)"
9. 6. 2016, 14:54:37.710 +02	Účastník "Uran" si vyžádal protokol "Protokol kola č. 257 (PDF)"
9. 6. 2016, 14:54:42.936 +02	Účastník "Mars" si vyžádal protokol "Protokol kola č. 257 (PDF)"
9. 6. 2016, 15:10:00.001 +02	Kolo č. 258 bylo započato - čas ukončení: 09.06.2016 15:20:00 +02
9. 6. 2016, 15:10:37.782 +02	Nabídka účastníka "Uran" v kole č. 258 byla potvrzena
9. 6. 2016, 15:10:37.782 +02	Účastníkovi "Uran" byla odeslána zpráva o potvrzení nabídky s předmětem "Potvrzení nabídky - Kolo č. 258"
9. 6. 2016, 15:10:40.921 +02	Účastník "Uran" otevřel zprávu s předmětem "Potvrzení nabídky - Kolo č. 258"
9. 6. 2016, 15:11:22.359 +02	Nabídka účastníka "Neptun" v kole č. 258 byla potvrzena
9. 6. 2016, 15:11:22.360 +02	Účastníkovi "Neptun" byla odeslána zpráva o potvrzení nabídky s předmětem "Potvrzení nabídky - Kolo č. 258"
9. 6. 2016, 15:13:14.800 +02	Nabídka účastníka "Mars" v kole č. 258 byla potvrzena
9. 6. 2016, 15:13:14.801 +02	Účastníkovi "Mars" byla odeslána zpráva o potvrzení nabídky s předmětem "Potvrzení nabídky - Kolo č. 258"
9. 6. 2016, 15:13:14.801 +02	Kolo č. 258 bylo ukončeno
9. 6. 2016, 15:13:17.161 +02	Účastník "Mars" otevřel zprávu s předmětem "Potvrzení nabídky - Kolo č. 258"
9. 6. 2016, 15:16:00.634 +02	Vyhodnocení kola č. 258 bylo spuštěno
9. 6. 2016, 15:16:00.839 +02	Vyhodnocení kola č. 258 ukončeno

Datum a čas	Událost
9. 6. 2016, 15:16:00.839 +02	Účastník "Uran" podal následující nabídku: Úspěšně jste podali následující nabídku: Nejvyšší nabídky z minulého kola: Blok Nabídka B-1 442 000 000 CZK Nejsou nové nabídky na žádný blok. Celková nabídka: 442 000 000 CZK NEPOUŽITA absence Eligibilita: 20 Aktivita nabídky: 20 Pro toto kolo je minimální aktivita ve výši 100%. Body eligibility zůstanou pro další kolo na hodnotě 20.
9. 6. 2016, 15:16:00.839 +02	Účastník "Neptun" podal následující nabídku: Úspěšně jste podali následující nabídku: Nejvyšší nabídky z minulého kola: Blok Nabídka A-1 270 000 000 CZK A-2 262 500 000 CZK B-2 442 000 000 CZK D-1 413 850 000 CZK D-2 413 850 000 CZK Nejsou nové nabídky na žádný blok. Celková nabídka: 1 802 200 000 CZK NEPOUŽITA absence Eligibilita: 60 Aktivita nabídky: 60 Pro toto kolo je minimální aktivita ve výši 100%. Body eligibility zůstanou pro další kolo na hodnotě 60.
9. 6. 2016, 15:16:00.839 +02	Účastník "Mars" podal následující nabídku: Úspěšně jste podali následující nabídku: Nejvyšší nabídky z minulého kola: Blok Nabídka C 227 700 000 CZK Nové nabídky v tomto kole: Blok Nabídka D-2 418 500 000 CZK Celková nabídka: 646 200 000 CZK NEPOUŽITA absence Eligibilita: 30 Aktivita nabídky: 30 Pro toto kolo je minimální aktivita ve výši 100%. Body eligibility zůstanou pro další kolo na hodnotě 30.
9. 6. 2016, 15:16:12.211 +02	Účastník "Neptun" si vyžádal protokol "Protokol kola č. 258 (PDF)"
9. 6. 2016, 15:16:29.816 +02	Účastník "Mars" si vyžádal protokol "Protokol kola č. 258 (PDF)"
9. 6. 2016, 15:18:24.342 +02	Účastník "Uran" si vyžádal protokol "Protokol kola č. 258 (PDF)"
9. 6. 2016, 15:35:00.000 +02	Kolo č. 259 bylo započato - čas ukončení: 09.06.2016 15:45:00 +02
9. 6. 2016, 15:36:24.110 +02	Nabídka účastníka "Uran" v kole č. 259 byla potvrzena
9. 6. 2016, 15:36:24.111 +02	Účastníkovi "Uran" byla odeslána zpráva o potvrzení nabídky s předmětem "Potvrzení nabídky - Kolo č. 259"
9. 6. 2016, 15:36:26.938 +02	Účastník "Uran" otevřel zprávu s předmětem "Potvrzení nabídky - Kolo č. 259"
9. 6. 2016, 15:37:41.640 +02	Nabídka účastníka "Mars" v kole č. 259 byla potvrzena
9. 6. 2016, 15:37:41.641 +02	Účastníkovi "Mars" byla odeslána zpráva o potvrzení nabídky s předmětem "Potvrzení nabídky - Kolo č. 259"
9. 6. 2016, 15:37:46.804 +02	Účastník "Mars" otevřel zprávu s předmětem "Potvrzení nabídky - Kolo č. 259"
9. 6. 2016, 15:40:24.419 +02	Nabídka účastníka "Neptun" v kole č. 259 byla potvrzena
9. 6. 2016, 15:40:24.420 +02	Účastníkovi "Neptun" byla odeslána zpráva o potvrzení nabídky s předmětem "Potvrzení nabídky - Kolo č. 259"
9. 6. 2016, 15:40:24.420 +02	Kolo č. 259 bylo ukončeno
9. 6. 2016, 15:43:00.586 +02	Výhodnocení kola č. 259 bylo spuštěno
9. 6. 2016, 15:43:00.777 +02	Výhodnocení kola č. 259 ukončeno
9. 6. 2016, 15:43:00.777 +02	Účastník "Uran" podal následující nabídku: Úspěšně jste podali následující nabídku: Nejvyšší nabídky z minulého kola: Blok Nabídka B-1 442 000 000 CZK Nejsou nové nabídky na žádný blok. Celková nabídka: 442 000 000 CZK NEPOUŽITA absence Eligibilita: 20 Aktivita nabídky: 20 Pro toto kolo je minimální aktivita ve výši 100%. Body eligibility zůstanou pro další kolo na hodnotě 20.
9. 6. 2016, 15:43:00.777 +02	Účastník "Mars" podal následující nabídku: Úspěšně jste podali následující nabídku: Nejvyšší nabídky z minulého kola: Blok Nabídka C 227 700 000 CZK D-2 418 500 000 CZK Nejsou nové nabídky na žádný blok. Celková

Datum a čas	Událost
	nabídka: 646 200 000 CZK NEPOUŽITA absence Eligibilita: 30 Aktivita nabídky: 30 Pro toto kolo je minimální aktivita ve výši 100%. Body eligibility zůstanou pro další kolo na hodnotě 30.
9. 6. 2016, 15:43:00.777 +02	Účastník "Neptun" podal následující nabídku: Úspěšně jste podali následující nabídku: Nejvyšší nabídky z minulého kola: Blok Nabídka A-1 270 000 000 CZK A-2 262 500 000 CZK B-2 442 000 000 CZK D-1 413 850 000 CZK Nové nabídky v tomto kole: Blok Nabídka D-2 423 150 000 CZK Celková nabídka: 1 811 500 000 CZK NEPOUŽITA absence Eligibilita: 60 Aktivita nabídky: 60 Pro toto kolo je minimální aktivita ve výši 100%. Body eligibility zůstanou pro další kolo na hodnotě 60.
9. 6. 2016, 15:43:15.646 +02	Účastník "Uran" si vyžádal protokol "Protokol kola č. 259 (PDF)"
9. 6. 2016, 15:43:36.864 +02	Účastník "Mars" si vyžádal protokol "Protokol kola č. 259 (PDF)"
9. 6. 2016, 15:45:31.239 +02	Účastník "Neptun" si vyžádal protokol "Protokol kola č. 259 (PDF)"
9. 6. 2016, 15:46:00.135 +02	Účastník "Uran" se odpojil před celkovým dokončením přihlášení (IP: no connection)
9. 6. 2016, 15:46:06.151 +02	Účastník "Neptun" otevřel zprávu s předmětem "Potvrzení nabídky - Kolo č. 258"
9. 6. 2016, 15:46:22.875 +02	Účastník "Neptun" otevřel zprávu s předmětem "Potvrzení nabídky - Kolo č. 259"
9. 6. 2016, 16:00:00.001 +02	Kolo č. 260 bylo započato - čas ukončení: 09.06.2016 16:10:00 +02
9. 6. 2016, 16:00:33.463 +02	Nabídka účastníka "Uran" v kole č. 260 byla potvrzena
9. 6. 2016, 16:00:33.463 +02	Účastníkovi "Uran" byla odeslána zpráva o potvrzení nabídky s předmětem "Potvrzení nabídky - Kolo č. 260"
9. 6. 2016, 16:00:36.352 +02	Účastník "Uran" otevřel zprávu s předmětem "Potvrzení nabídky - Kolo č. 260"
9. 6. 2016, 16:00:44.779 +02	Nabídka účastníka "Neptun" v kole č. 260 byla potvrzena
9. 6. 2016, 16:00:44.780 +02	Účastníkovi "Neptun" byla odeslána zpráva o potvrzení nabídky s předmětem "Potvrzení nabídky - Kolo č. 260"
9. 6. 2016, 16:03:03.461 +02	Nabídka účastníka "Mars" v kole č. 260 byla potvrzena
9. 6. 2016, 16:03:03.462 +02	Účastníkovi "Mars" byla odeslána zpráva o potvrzení nabídky s předmětem "Potvrzení nabídky - Kolo č. 260"
9. 6. 2016, 16:03:03.462 +02	Kolo č. 260 bylo ukončeno
9. 6. 2016, 16:03:06.313 +02	Účastník "Mars" otevřel zprávu s předmětem "Potvrzení nabídky - Kolo č. 260"
9. 6. 2016, 16:06:00.571 +02	Vyhodnocení kola č. 260 bylo spuštěno
9. 6. 2016, 16:06:00.827 +02	Vyhodnocení kola č. 260 ukončeno
9. 6. 2016, 16:06:00.827 +02	Účastník "Uran" podal následující nabídku: Úspěšně jste podali následující nabídku: Nejvyšší nabídky z minulého kola: Blok Nabídka B-1 442 000 000 CZK Nejsou nové nabídky na žádný blok. Celková nabídka: 442 000 000 CZK NEPOUŽITA absence Eligibilita: 20 Aktivita nabídky: 20 Pro toto kolo je minimální aktivita ve výši 100%. Body eligibility zůstanou pro další kolo na hodnotě 20.
9. 6. 2016, 16:06:00.827 +02	Účastník "Neptun" podal následující nabídku: Úspěšně jste podali následující nabídku: Nejvyšší nabídky z minulého kola: Blok Nabídka A-1 270 000 000 CZK A-2 262 500 000 CZK B-2 442 000 000 CZK D-1 413 850 000 CZK D-2 423 150 000 CZK Nejsou nové nabídky na žádný blok. Celková nabídka: 1 811 500 000 CZK NEPOUŽITA absence Eligibilita: 60 Aktivita nabídky: 60 Pro toto kolo je minimální aktivita ve výši 100%. Body eligibility zůstanou pro další kolo na hodnotě 60.

Datum a čas	Událost
9. 6. 2016, 16:06:00.828 +02	Účastník "Mars" podal následující nabídku: Úspěšně jste podali následující nabídku: Nejvyšší nabídky z minulého kola: Blok Nabídka C 227 700 000 CZK Nové nabídky v tomto kole: Blok Nabídka D-1 418 500 000 CZK Celková nabídka: 646 200 000 CZK NEPOUŽITA absence Eligibilita: 30 Aktivita nabídky: 30 Pro toto kolo je minimální aktivita ve výši 100%. Body eligibility zůstanou pro další kolo na hodnotě 30.
9. 6. 2016, 16:06:24.762 +02	Účastník "Uran" si vyžádal protokol "Protokol kola č. 260 (PDF)"
9. 6. 2016, 16:06:41.420 +02	Účastník "Mars" si vyžádal protokol "Protokol kola č. 260 (XLSX)"
9. 6. 2016, 16:06:51.597 +02	Účastník "Mars" si vyžádal protokol "Protokol kola č. 260 (PDF)"
9. 6. 2016, 16:11:15.591 +02	Účastník "Neptun" otevřel zprávu s předmětem "Potvrzení nabídky - Kolo č. 260"
9. 6. 2016, 16:11:36.803 +02	Účastník "Neptun" si vyžádal protokol "Protokol kola č. 260 (PDF)"
9. 6. 2016, 16:25:00.001 +02	Kolo č. 261 bylo započato - čas ukončení: 09.06.2016 16:35:00 +02
9. 6. 2016, 16:25:45.172 +02	Nabídka účastníka "Neptun" v kole č. 261 byla potvrzena
9. 6. 2016, 16:25:45.172 +02	Účastníkovi "Neptun" byla odeslána zpráva o potvrzení nabídky s předmětem "Potvrzení nabídky - Kolo č. 261"
9. 6. 2016, 16:25:58.267 +02	Účastník "Neptun" otevřel zprávu s předmětem "Potvrzení nabídky - Kolo č. 261"
9. 6. 2016, 16:27:39.794 +02	Nabídka účastníka "Uran" v kole č. 261 byla potvrzena
9. 6. 2016, 16:27:39.795 +02	Účastníkovi "Uran" byla odeslána zpráva o potvrzení nabídky s předmětem "Potvrzení nabídky - Kolo č. 261"
9. 6. 2016, 16:27:42.656 +02	Účastník "Uran" otevřel zprávu s předmětem "Potvrzení nabídky - Kolo č. 261"
9. 6. 2016, 16:28:33.564 +02	Nabídka účastníka "Mars" v kole č. 261 byla potvrzena
9. 6. 2016, 16:28:33.565 +02	Účastníkovi "Mars" byla odeslána zpráva o potvrzení nabídky s předmětem "Potvrzení nabídky - Kolo č. 261"
9. 6. 2016, 16:28:33.565 +02	Kolo č. 261 bylo ukončeno
9. 6. 2016, 16:29:19.124 +02	Účastník "Mars" otevřel zprávu s předmětem "Potvrzení nabídky - Kolo č. 261"
9. 6. 2016, 16:31:00.474 +02	Vyhodnocení kola č. 261 bylo spuštěno
9. 6. 2016, 16:31:00.665 +02	Vyhodnocení kola č. 261 ukončeno
9. 6. 2016, 16:31:00.665 +02	Účastník "Neptun" podal následující nabídku: Úspěšně jste podali následující nabídku: Nejvyšší nabídky z minulého kola: Blok Nabídka A-1 270 000 000 CZK A-2 262 500 000 CZK B-2 442 000 000 CZK D-2 423 150 000 CZK Nové nabídky v tomto kole: Blok Nabídka D-1 423 150 000 CZK Celková nabídka: 1 820 800 000 CZK NEPOUŽITA absence Eligibilita: 60 Aktivita nabídky: 60 Pro toto kolo je minimální aktivita ve výši 100%. Body eligibility zůstanou pro další kolo na hodnotě 60.
9. 6. 2016, 16:31:00.665 +02	Účastník "Uran" podal následující nabídku: Úspěšně jste podali následující nabídku: Nejvyšší nabídky z minulého kola: Blok Nabídka B-1 442 000 000 CZK Nejsou nové nabídky na žádný blok. Celková nabídka: 442 000 000 CZK NEPOUŽITA absence Eligibilita: 20 Aktivita nabídky: 20 Pro toto kolo je minimální aktivita ve výši 100%. Body eligibility zůstanou pro další kolo na hodnotě 20.
9. 6. 2016, 16:31:00.665 +02	Účastník "Mars" podal následující nabídku: Úspěšně jste podali následující nabídku: Nejvyšší nabídky z minulého kola: Blok Nabídka C 227 700 000 CZK D-1 418 500 000 CZK Nejsou nové nabídky na žádný blok. Celková

Datum a čas	Událost
	nabídka: 646 200 000 CZK NEPOUŽITA absence Eligibility: 30 Aktivita nabídky: 30 Pro toto kolo je minimální aktivita ve výši 100%. Body eligibility zůstanou pro další kolo na hodnotě 30.
9. 6. 2016, 16:31:08.951 +02	Účastník "Uran" si vyžádal protokol "Protokol kola č. 261 (PDF)"
9. 6. 2016, 16:32:27.192 +02	Účastník "Mars" si vyžádal protokol "Protokol kola č. 261 (PDF)"
9. 6. 2016, 16:33:02.041 +02	Zpráva s předmětem "Ukončení 32. aukčního dne " byla zaslána všem účastníkům: "261. kolo bylo posledním aukčním kolem v dnešním dni. Aukce bude pokračovat zítra 10. 6. 2016. 262. kolo začne v 9:00. "
9. 6. 2016, 16:33:07.502 +02	Účastník "Uran" otevřel zprávu s předmětem "Ukončení 32. aukčního dne "
9. 6. 2016, 16:33:08.028 +02	Účastník "Mars" otevřel zprávu s předmětem "Ukončení 32. aukčního dne "
9. 6. 2016, 16:34:05.166 +02	Účastník "Mars" se odpojil (login: mars_03; IP: no connection)
9. 6. 2016, 16:34:15.255 +02	Účastník "Neptun" si vyžádal protokol "Protokol kola č. 260 (PDF)"
9. 6. 2016, 16:35:38.567 +02	Účastník "Neptun" si vyžádal protokol "Protokol kola č. 261 (PDF)"
9. 6. 2016, 16:35:42.242 +02	Účastník "Mars" se přihlásil (login: mars_02; IP: 89.24.191.38:49280)
9. 6. 2016, 16:35:49.356 +02	Účastník "Mars" si vyžádal protokol "Protocol of round 261 (PDF)"
9. 6. 2016, 16:36:12.580 +02	Účastník "Mars" si vyžádal protokol "Protocol of round 260 (PDF)"
9. 6. 2016, 16:36:45.320 +02	Účastník "Mars" si vyžádal protokol "Protocol of round 259 (PDF)"
9. 6. 2016, 16:37:02.957 +02	Účastník "Mars" si vyžádal protokol "Protocol of round 258 (PDF)"
9. 6. 2016, 16:37:08.912 +02	Účastník "Mars" si vyžádal protokol "Protocol of round 258 (PDF)"
9. 6. 2016, 16:37:13.608 +02	Účastník "Neptun" si vyžádal protokol "Protokol kola č. 261 (PDF)"
9. 6. 2016, 16:37:19.464 +02	Účastník "Uran" se odpojil (login: uran_01; IP: no connection)
9. 6. 2016, 16:37:42.572 +02	Účastník "Mars" si vyžádal protokol "Protocol of round 257 (PDF)"
9. 6. 2016, 16:37:48.532 +02	Účastník "Mars" si vyžádal protokol "Protocol of round 257 (PDF)"
9. 6. 2016, 16:38:29.877 +02	Účastník "Mars" si vyžádal protokol "Protocol of round 256 (PDF)"
9. 6. 2016, 16:38:37.132 +02	Účastník "Mars" si vyžádal protokol "Protocol of round 256 (PDF)"
9. 6. 2016, 16:38:58.904 +02	Účastník "Mars" si vyžádal protokol "Protocol of round 255 (PDF)"
9. 6. 2016, 16:39:14.064 +02	Účastník "Mars" si vyžádal protokol "Protocol of round 254 (PDF)"
9. 6. 2016, 16:39:29.993 +02	Účastník "Mars" si vyžádal protokol "Protocol of round 253 (PDF)"
9. 6. 2016, 16:39:42.440 +02	Účastník "Mars" si vyžádal protokol "Protocol of round 252 (PDF)"
9. 6. 2016, 16:40:02.108 +02	Účastník "Mars" si vyžádal protokol "Protocol of round 251 (PDF)"
9. 6. 2016, 16:40:16.816 +02	Účastník "Mars" si vyžádal protokol "Protocol of round 250 (PDF)"
9. 6. 2016, 16:40:32.572 +02	Účastník "Mars" si vyžádal protokol "Protocol of round 249 (PDF)"
9. 6. 2016, 16:40:44.965 +02	Účastník "Mars" si vyžádal protokol "Protocol of round 248 (PDF)"
9. 6. 2016, 16:40:57.716 +02	Účastník "Mars" si vyžádal protokol "Protocol of round 247 (PDF)"
9. 6. 2016, 16:41:13.072 +02	Účastník "Mars" si vyžádal protokol "Protocol of round 246 (PDF)"

Datum a čas	Událost
9. 6. 2016, 16:41:40.504 +02	Účastník "Neptun" otevřel zprávu s předmětem "Ukončení 32. aukčního dne "
9. 6. 2016, 16:43:14.140 +02	Účastník "Neptun" se odpojil (login: neptun_01; IP: no connection)
9. 6. 2016, 16:46:25.507 +02	Účastník "Mars" se odpojil (login: mars_02; IP: no connection)
9. 6. 2016, 16:51:58.549 +02	Účastník "Neptun" se odpojil před celkovým dokončením přihlášení (IP: no connection)
9. 6. 2016, 18:46:12.917 +02	Účastník "Uran" se odpojil před celkovým dokončením přihlášení (IP: no connection)
9. 6. 2016, 21:46:26.710 +02	Účastník "Uran" se odpojil před celkovým dokončením přihlášení (IP: no connection)
10. 6. 2016, 00:46:38.456 +02	Účastník "Uran" se odpojil před celkovým dokončením přihlášení (IP: no connection)
10. 6. 2016, 03:46:51.198 +02	Účastník "Uran" se odpojil před celkovým dokončením přihlášení (IP: no connection)
10. 6. 2016, 06:47:03.021 +02	Účastník "Uran" se odpojil před celkovým dokončením přihlášení (IP: no connection)
10. 6. 2016, 08:15:24.546 +02	Účastník "Uran" se přihlásil (login: uran_01; IP: 217.77.161.17:21437)
10. 6. 2016, 08:18:48.049 +02	Účastník "Uran" se odpojil před celkovým dokončením přihlášení (IP: no connection)
10. 6. 2016, 08:30:34.724 +02	Účastník "Mars" se přihlásil (login: mars_03; IP: 89.24.191.38:49179)
10. 6. 2016, 08:32:59.911 +02	Účastník "Neptun" se přihlásil (login: neptun_01; IP: 80.188.20.200:49285)
10. 6. 2016, 09:00:00.001 +02	Kolo č. 262 bylo započato - čas ukončení: 10.06.2016 09:10:00 +02
10. 6. 2016, 09:01:05.377 +02	Nabídka účastníka "Uran" v kole č. 262 byla potvrzena
10. 6. 2016, 09:01:05.377 +02	Účastníkovi "Uran" byla odeslána zpráva o potvrzení nabídky s předmětem "Potvrzení nabídky - Kolo č. 262"
10. 6. 2016, 09:01:08.601 +02	Účastník "Uran" otevřel zprávu s předmětem "Potvrzení nabídky - Kolo č. 262"
10. 6. 2016, 09:01:59.754 +02	Nabídka účastníka "Neptun" v kole č. 262 byla potvrzena
10. 6. 2016, 09:01:59.754 +02	Účastníkovi "Neptun" byla odeslána zpráva o potvrzení nabídky s předmětem "Potvrzení nabídky - Kolo č. 262"
10. 6. 2016, 09:03:03.854 +02	Účastník "Neptun" otevřel zprávu s předmětem "Potvrzení nabídky - Kolo č. 262"
10. 6. 2016, 09:03:35.173 +02	Nabídka účastníka "Mars" v kole č. 262 byla potvrzena
10. 6. 2016, 09:03:35.173 +02	Účastníkovi "Mars" byla odeslána zpráva o potvrzení nabídky s předmětem "Potvrzení nabídky - Kolo č. 262"
10. 6. 2016, 09:03:35.173 +02	Kolo č. 262 bylo ukončeno
10. 6. 2016, 09:03:37.492 +02	Účastník "Mars" otevřel zprávu s předmětem "Potvrzení nabídky - Kolo č. 262"
10. 6. 2016, 09:06:08.893 +02	Vyhodnocení kola č. 262 bylo spuštěno
10. 6. 2016, 09:06:09.084 +02	Vyhodnocení kola č. 262 ukončeno
10. 6. 2016, 09:06:09.084 +02	Účastník "Uran" podal následující nabídku: Úspěšně jste podali následující nabídku: Nejvyšší nabídky z minulého kola: Blok Nabídka B-1 442 000 000 CZK Nejsou nové nabídky na žádný blok. Celková nabídka: 442 000 000 CZK NEPOUŽITA absence Eligibility: 20 Aktivita nabídky: 20 Pro toto kolo je minimální aktivita ve výši 100%. Body eligibility zůstanou pro další kolo na hodnotě 20.
10. 6. 2016, 09:06:09.084 +02	Účastník "Neptun" podal následující nabídku: Úspěšně jste podali následující nabídku: Nejvyšší nabídky z minulého kola: Blok Nabídka A-1 270 000 000 CZK A-2 262 500 000

Datum a čas	Událost
	CZK B-2 442 000 000 CZK D-1 423 150 000 CZK D-2 423 150 000 CZK Nejsou nové nabídky na žádný blok. Celková nabídka: 1 820 800 000 CZK NEPOUŽITA absence Eligibilita: 60 Aktivita nabídky: 60 Pro toto kolo je minimální aktivita ve výši 100%. Body eligibility zůstanou pro další kolo na hodnotě 60.
10. 6. 2016, 09:06:09.084 +02	Účastník "Mars" podal následující nabídku: Úspěšně jste podali následující nabídku: Nejvyšší nabídky z minulého kola: Blok Nabídka C 227 700 000 CZK Nové nabídky v tomto kole: Blok Nabídka D-1 427 800 000 CZK Celková nabídka: 655 500 000 CZK NEPOUŽITA absence Eligibilita: 30 Aktivita nabídky: 30 Pro toto kolo je minimální aktivita ve výši 100%. Body eligibility zůstanou pro další kolo na hodnotě 30.
10. 6. 2016, 09:06:19.880 +02	Účastník "Uran" si vyžádal protokol "Protokol kola č. 262 (PDF)"
10. 6. 2016, 09:06:28.786 +02	Účastník "Neptun" si vyžádal protokol "Protokol kola č. 262 (PDF)"
10. 6. 2016, 09:06:38.952 +02	Účastník "Mars" si vyžádal protokol "Protokol kola č. 262 (PDF)"
10. 6. 2016, 09:25:00.001 +02	Kolo č. 263 bylo započato - čas ukončení: 10.06.2016 09:35:00 +02
10. 6. 2016, 09:26:21.518 +02	Nabídka účastníka "Neptun" v kole č. 263 byla potvrzena
10. 6. 2016, 09:26:21.518 +02	Účastníkovi "Neptun" byla odeslána zpráva o potvrzení nabídky s předmětem "Potvrzení nabídky - Kolo č. 263"
10. 6. 2016, 09:26:24.788 +02	Účastník "Neptun" otevřel zprávu s předmětem "Potvrzení nabídky - Kolo č. 263"
10. 6. 2016, 09:27:47.732 +02	Nabídka účastníka "Uran" v kole č. 263 byla potvrzena
10. 6. 2016, 09:27:47.733 +02	Účastníkovi "Uran" byla odeslána zpráva o potvrzení nabídky s předmětem "Potvrzení nabídky - Kolo č. 263"
10. 6. 2016, 09:27:51.735 +02	Účastník "Uran" otevřel zprávu s předmětem "Potvrzení nabídky - Kolo č. 263"
10. 6. 2016, 09:28:33.132 +02	Nabídka účastníka "Mars" v kole č. 263 byla potvrzena
10. 6. 2016, 09:28:33.133 +02	Účastníkovi "Mars" byla odeslána zpráva o potvrzení nabídky s předmětem "Potvrzení nabídky - Kolo č. 263"
10. 6. 2016, 09:28:33.133 +02	Kolo č. 263 bylo ukončeno
10. 6. 2016, 09:28:35.508 +02	Účastník "Mars" otevřel zprávu s předmětem "Potvrzení nabídky - Kolo č. 263"
10. 6. 2016, 09:31:11.233 +02	Vyhodnocení kola č. 263 bylo spuštěno
10. 6. 2016, 09:31:11.470 +02	Vyhodnocení kola č. 263 ukončeno
10. 6. 2016, 09:31:11.470 +02	Účastník "Neptun" podal následující nabídku: Úspěšně jste podali následující nabídku: Nejvyšší nabídky z minulého kola: Blok Nabídka A-1 270 000 000 CZK A-2 262 500 000 CZK B-2 442 000 000 CZK D-2 423 150 000 CZK Nové nabídky v tomto kole: Blok Nabídka D-1 432 450 000 CZK Celková nabídka: 1 830 100 000 CZK NEPOUŽITA absence Eligibilita: 60 Aktivita nabídky: 60 Pro toto kolo je minimální aktivita ve výši 100%. Body eligibility zůstanou pro další kolo na hodnotě 60.
10. 6. 2016, 09:31:11.470 +02	Účastník "Uran" podal následující nabídku: Úspěšně jste podali následující nabídku: Nejvyšší nabídky z minulého kola: Blok Nabídka B-1 442 000 000 CZK Nejsou nové nabídky na žádný blok. Celková nabídka: 442 000 000 CZK NEPOUŽITA absence Eligibilita: 20 Aktivita nabídky: 20 Pro toto kolo je minimální aktivita ve výši 100%. Body eligibility zůstanou pro další kolo na hodnotě 20.
10. 6. 2016, 09:31:11.470 +02	Účastník "Mars" podal následující nabídku: Úspěšně jste podali následující nabídku: Nejvyšší nabídky z minulého kola: Blok Nabídka C 227 700 000 CZK D-1 427 800 000 CZK Nejsou nové nabídky na žádný blok. Celková

Datum a čas	Událost
	nabídka: 655 500 000 CZK NEPOUŽITA absence Eligibilita: 30 Aktivita nabídky: 30 Pro toto kolo je minimální aktivita ve výši 100%. Body eligibility zůstanou pro další kolo na hodnotě 30.
10. 6. 2016, 09:31:25.087 +02	Účastník "Uran" si vyžádal protokol "Protokol kola č. 263 (PDF)"
10. 6. 2016, 09:31:35.362 +02	Účastník "Neptun" si vyžádal protokol "Protokol kola č. 263 (PDF)"
10. 6. 2016, 09:31:54.280 +02	Účastník "Mars" si vyžádal protokol "Protokol kola č. 263 (PDF)"
10. 6. 2016, 09:50:00.001 +02	Kolo č. 264 bylo započato - čas ukončení: 10.06.2016 10:00:00 +02
10. 6. 2016, 09:50:47.780 +02	Nabídka účastníka "Uran" v kole č. 264 byla potvrzena
10. 6. 2016, 09:50:47.780 +02	Účastníkovi "Uran" byla odeslána zpráva o potvrzení nabídky s předmětem "Potvrzení nabídky - Kolo č. 264"
10. 6. 2016, 09:50:51.026 +02	Účastník "Uran" otevřel zprávu s předmětem "Potvrzení nabídky - Kolo č. 264"
10. 6. 2016, 09:51:16.305 +02	Nabídka účastníka "Neptun" v kole č. 264 byla potvrzena
10. 6. 2016, 09:51:16.305 +02	Účastníkovi "Neptun" byla odeslána zpráva o potvrzení nabídky s předmětem "Potvrzení nabídky - Kolo č. 264"
10. 6. 2016, 09:51:20.082 +02	Účastník "Neptun" otevřel zprávu s předmětem "Potvrzení nabídky - Kolo č. 264"
10. 6. 2016, 09:53:11.469 +02	Nabídka účastníka "Mars" v kole č. 264 byla potvrzena
10. 6. 2016, 09:53:11.469 +02	Účastníkovi "Mars" byla odeslána zpráva o potvrzení nabídky s předmětem "Potvrzení nabídky - Kolo č. 264"
10. 6. 2016, 09:53:11.469 +02	Kolo č. 264 bylo ukončeno
10. 6. 2016, 09:53:14.943 +02	Účastník "Mars" otevřel zprávu s předmětem "Potvrzení nabídky - Kolo č. 264"
10. 6. 2016, 09:56:10.779 +02	Vyhodnocení kola č. 264 bylo spuštěno
10. 6. 2016, 09:56:10.987 +02	Vyhodnocení kola č. 264 ukončeno
10. 6. 2016, 09:56:10.987 +02	Účastník "Uran" podal následující nabídku: Úspěšně jste podali následující nabídku: Nejvyšší nabídky z minulého kola: Blok Nabídka B-1 442 000 000 CZK Nejsou nové nabídky na žádný blok. Celková nabídka: 442 000 000 CZK NEPOUŽITA absence Eligibilita: 20 Aktivita nabídky: 20 Pro toto kolo je minimální aktivita ve výši 100%. Body eligibility zůstanou pro další kolo na hodnotě 20.
10. 6. 2016, 09:56:10.987 +02	Účastník "Neptun" podal následující nabídku: Úspěšně jste podali následující nabídku: Nejvyšší nabídky z minulého kola: Blok Nabídka A-1 270 000 000 CZK A-2 262 500 000 CZK B-2 442 000 000 CZK D-1 432 450 000 CZK D-2 423 150 000 CZK Nejsou nové nabídky na žádný blok. Celková nabídka: 1 830 100 000 CZK NEPOUŽITA absence Eligibilita: 60 Aktivita nabídky: 60 Pro toto kolo je minimální aktivita ve výši 100%. Body eligibility zůstanou pro další kolo na hodnotě 60.
10. 6. 2016, 09:56:10.987 +02	Účastník "Mars" podal následující nabídku: Úspěšně jste podali následující nabídku: Nejvyšší nabídky z minulého kola: Blok Nabídka C 227 700 000 CZK Nové nabídky v tomto kole: Blok Nabídka D-2 427 800 000 CZK Celková nabídka: 655 500 000 CZK NEPOUŽITA absence Eligibilita: 30 Aktivita nabídky: 30 Pro toto kolo je minimální aktivita ve výši 100%. Body eligibility zůstanou pro další kolo na hodnotě 30.
10. 6. 2016, 09:56:34.464 +02	Účastník "Uran" si vyžádal protokol "Protokol kola č. 264 (PDF)"
10. 6. 2016, 09:56:41.390 +02	Účastník "Neptun" si vyžádal protokol "Protokol kola č. 264 (PDF)"
10. 6. 2016, 09:56:44.900 +02	Účastník "Mars" si vyžádal protokol "Protokol kola č. 264 (PDF)"

Datum a čas	Událost
10. 6. 2016, 10:15:00.001 +02	Kolo č. 265 bylo započato - čas ukončení: 10.06.2016 10:25:00 +02
10. 6. 2016, 10:15:42.096 +02	Nabídka účastníka "Uran" v kole č. 265 byla potvrzena
10. 6. 2016, 10:15:42.097 +02	Účastníkovi "Uran" byla odeslána zpráva o potvrzení nabídky s předmětem "Potvrzení nabídky - Kolo č. 265"
10. 6. 2016, 10:15:45.433 +02	Účastník "Uran" otevřel zprávu s předmětem "Potvrzení nabídky - Kolo č. 265"
10. 6. 2016, 10:16:28.678 +02	Nabídka účastníka "Neptun" v kole č. 265 byla potvrzena
10. 6. 2016, 10:16:28.678 +02	Účastníkovi "Neptun" byla odeslána zpráva o potvrzení nabídky s předmětem "Potvrzení nabídky - Kolo č. 265"
10. 6. 2016, 10:16:31.625 +02	Účastník "Neptun" otevřel zprávu s předmětem "Potvrzení nabídky - Kolo č. 265"
10. 6. 2016, 10:17:55.656 +02	Nabídka účastníka "Mars" v kole č. 265 byla potvrzena
10. 6. 2016, 10:17:55.657 +02	Účastníkovi "Mars" byla odeslána zpráva o potvrzení nabídky s předmětem "Potvrzení nabídky - Kolo č. 265"
10. 6. 2016, 10:17:55.657 +02	Kolo č. 265 bylo ukončeno
10. 6. 2016, 10:17:57.864 +02	Účastník "Mars" otevřel zprávu s předmětem "Potvrzení nabídky - Kolo č. 265"
10. 6. 2016, 10:21:11.465 +02	Vyhodnocení kola č. 265 bylo spuštěno
10. 6. 2016, 10:21:11.639 +02	Vyhodnocení kola č. 265 ukončeno
10. 6. 2016, 10:21:11.639 +02	Účastník "Uran" podal následující nabídku: Úspěšně jste podali následující nabídku: Nejvyšší nabídky z minulého kola: Blok Nabídka B-1 442 000 000 CZK Nejsou nové nabídky na žádný blok. Celková nabídka: 442 000 000 CZK NEPOUŽITA absence Eligibilita: 20 Aktivita nabídky: 20 Pro toto kolo je minimální aktivita ve výši 100%. Body eligibility zůstanou pro další kolo na hodnotě 20.
10. 6. 2016, 10:21:11.639 +02	Účastník "Neptun" podal následující nabídku: Úspěšně jste podali následující nabídku: Nejvyšší nabídky z minulého kola: Blok Nabídka A-1 270 000 000 CZK A-2 262 500 000 CZK B-2 442 000 000 CZK D-1 432 450 000 CZK Nové nabídky v tomto kole: Blok Nabídka D-2 432 450 000 CZK Celková nabídka: 1 839 400 000 CZK NEPOUŽITA absence Eligibilita: 60 Aktivita nabídky: 60 Pro toto kolo je minimální aktivita ve výši 100%. Body eligibility zůstanou pro další kolo na hodnotě 60.
10. 6. 2016, 10:21:11.639 +02	Účastník "Mars" podal následující nabídku: Úspěšně jste podali následující nabídku: Nejvyšší nabídky z minulého kola: Blok Nabídka C 227 700 000 CZK D-2 427 800 000 CZK Nejsou nové nabídky na žádný blok. Celková nabídka: 655 500 000 CZK NEPOUŽITA absence Eligibilita: 30 Aktivita nabídky: 30 Pro toto kolo je minimální aktivita ve výši 100%. Body eligibility zůstanou pro další kolo na hodnotě 30.
10. 6. 2016, 10:21:29.426 +02	Účastník "Neptun" si vyžádal protokol "Protokol kola č. 265 (PDF)"
10. 6. 2016, 10:21:52.308 +02	Účastník "Uran" si vyžádal protokol "Protokol kola č. 265 (PDF)"
10. 6. 2016, 10:21:54.357 +02	Účastník "Mars" si vyžádal protokol "Protokol kola č. 265 (PDF)"
10. 6. 2016, 10:40:00.001 +02	Kolo č. 266 bylo započato - čas ukončení: 10.06.2016 10:50:00 +02
10. 6. 2016, 10:40:55.030 +02	Nabídka účastníka "Neptun" v kole č. 266 byla potvrzena
10. 6. 2016, 10:40:55.031 +02	Účastníkovi "Neptun" byla odeslána zpráva o potvrzení nabídky s předmětem "Potvrzení nabídky - Kolo č. 266"
10. 6. 2016, 10:41:00.771 +02	Účastník "Neptun" otevřel zprávu s předmětem "Potvrzení nabídky - Kolo č. 266"
10. 6. 2016, 10:42:26.080 +02	Nabídka účastníka "Uran" v kole č. 266 byla potvrzena

Datum a čas	Událost
10. 6. 2016, 10:42:26.081 +02	Účastníkovi "Uran" byla odeslána zpráva o potvrzení nabídky s předmětem "Potvrzení nabídky - Kolo č. 266"
10. 6. 2016, 10:42:29.940 +02	Účastník "Uran" otevřel zprávu s předmětem "Potvrzení nabídky - Kolo č. 266"
10. 6. 2016, 10:43:44.849 +02	Nabídka účastníka "Mars" v kole č. 266 byla potvrzena
10. 6. 2016, 10:43:44.849 +02	Účastníkovi "Mars" byla odeslána zpráva o potvrzení nabídky s předmětem "Potvrzení nabídky - Kolo č. 266"
10. 6. 2016, 10:43:44.849 +02	Kolo č. 266 bylo ukončeno
10. 6. 2016, 10:43:47.136 +02	Účastník "Mars" otevřel zprávu s předmětem "Potvrzení nabídky - Kolo č. 266"
10. 6. 2016, 10:46:08.907 +02	Vyhodnocení kola č. 266 bylo spuštěno
10. 6. 2016, 10:46:09.102 +02	Vyhodnocení kola č. 266 ukončeno
10. 6. 2016, 10:46:09.102 +02	Účastník "Neptun" podal následující nabídku: Úspěšně jste podali následující nabídku: Nejvyšší nabídky z minulého kola: Blok Nabídka A-1 270 000 000 CZK A-2 262 500 000 CZK B-2 442 000 000 CZK D-1 432 450 000 CZK D-2 432 450 000 CZK Nejsou nové nabídky na žádný blok. Celková nabídka: 1 839 400 000 CZK NEPOUŽITA absence Eligibility: 60 Aktivita nabídky: 60 Pro toto kolo je minimální aktivita ve výši 100%. Body eligibility zůstanou pro další kolo na hodnotě 60.
10. 6. 2016, 10:46:09.102 +02	Účastník "Uran" podal následující nabídku: Úspěšně jste podali následující nabídku: Nejvyšší nabídky z minulého kola: Blok Nabídka B-1 442 000 000 CZK Nejsou nové nabídky na žádný blok. Celková nabídka: 442 000 000 CZK NEPOUŽITA absence Eligibility: 20 Aktivita nabídky: 20 Pro toto kolo je minimální aktivita ve výši 100%. Body eligibility zůstanou pro další kolo na hodnotě 20.
10. 6. 2016, 10:46:09.102 +02	Účastník "Mars" podal následující nabídku: Úspěšně jste podali následující nabídku: Nejvyšší nabídky z minulého kola: Blok Nabídka C 227 700 000 CZK Nové nabídky v tomto kole: Blok Nabídka D-2 437 100 000 CZK Celková nabídka: 664 800 000 CZK NEPOUŽITA absence Eligibility: 30 Aktivita nabídky: 30 Pro toto kolo je minimální aktivita ve výši 100%. Body eligibility zůstanou pro další kolo na hodnotě 30.
10. 6. 2016, 10:46:26.342 +02	Účastník "Neptun" si vyžádal protokol "Protokol kola č. 266 (PDF)"
10. 6. 2016, 10:47:08.600 +02	Účastník "Uran" si vyžádal protokol "Protokol kola č. 266 (PDF)"
10. 6. 2016, 10:51:03.976 +02	Účastník "Mars" si vyžádal protokol "Protokol kola č. 266 (PDF)"
10. 6. 2016, 11:05:00.002 +02	Kolo č. 267 bylo započato - čas ukončení: 10.06.2016 11:15:00 +02
10. 6. 2016, 11:06:32.505 +02	Nabídka účastníka "Uran" v kole č. 267 byla potvrzena
10. 6. 2016, 11:06:32.505 +02	Účastníkovi "Uran" byla odeslána zpráva o potvrzení nabídky s předmětem "Potvrzení nabídky - Kolo č. 267"
10. 6. 2016, 11:06:47.090 +02	Účastník "Uran" otevřel zprávu s předmětem "Potvrzení nabídky - Kolo č. 267"
10. 6. 2016, 11:08:00.934 +02	Nabídka účastníka "Neptun" v kole č. 267 byla potvrzena
10. 6. 2016, 11:08:00.935 +02	Účastníkovi "Neptun" byla odeslána zpráva o potvrzení nabídky s předmětem "Potvrzení nabídky - Kolo č. 267"
10. 6. 2016, 11:08:04.269 +02	Účastník "Neptun" otevřel zprávu s předmětem "Potvrzení nabídky - Kolo č. 267"
10. 6. 2016, 11:08:30.056 +02	Nabídka účastníka "Mars" v kole č. 267 byla potvrzena
10. 6. 2016, 11:08:30.057 +02	Účastníkovi "Mars" byla odeslána zpráva o potvrzení nabídky s předmětem "Potvrzení nabídky - Kolo č. 267"
10. 6. 2016, 11:08:30.057 +02	Kolo č. 267 bylo ukončeno

Datum a čas	Událost
10. 6. 2016, 11:08:32.084 +02	Účastník "Mars" otevřel zprávu s předmětem "Potvrzení nabídky - Kolo č. 267"
10. 6. 2016, 11:11:18.576 +02	Vyhodnocení kola č. 267 bylo spuštěno
10. 6. 2016, 11:11:18.818 +02	Vyhodnocení kola č. 267 ukončeno
10. 6. 2016, 11:11:18.818 +02	Účastník "Uran" podal následující nabídku: Úspěšně jste podali následující nabídku: Nejvyšší nabídky z minulého kola: Blok Nabídka B-1 442 000 000 CZK Nejsou nové nabídky na žádný blok. Celková nabídka: 442 000 000 CZK NEPOUŽITA absence Eligibility: 20 Aktivita nabídky: 20 Pro toto kolo je minimální aktivita ve výši 100%. Body eligibility zůstanou pro další kolo na hodnotě 20.
10. 6. 2016, 11:11:18.818 +02	Účastník "Neptun" podal následující nabídku: Úspěšně jste podali následující nabídku: Nejvyšší nabídky z minulého kola: Blok Nabídka A-1 270 000 000 CZK A-2 262 500 000 CZK B-2 442 000 000 CZK D-1 432 450 000 CZK Nové nabídky v tomto kole: Blok Nabídka D-2 441 750 000 CZK Celková nabídka: 1 848 700 000 CZK NEPOUŽITA absence Eligibility: 60 Aktivita nabídky: 60 Pro toto kolo je minimální aktivita ve výši 100%. Body eligibility zůstanou pro další kolo na hodnotě 60.
10. 6. 2016, 11:11:18.818 +02	Účastník "Mars" podal následující nabídku: Úspěšně jste podali následující nabídku: Nejvyšší nabídky z minulého kola: Blok Nabídka C 227 700 000 CZK D-2 437 100 000 CZK Nejsou nové nabídky na žádný blok. Celková nabídka: 664 800 000 CZK NEPOUŽITA absence Eligibility: 30 Aktivita nabídky: 30 Pro toto kolo je minimální aktivita ve výši 100%. Body eligibility zůstanou pro další kolo na hodnotě 30.
10. 6. 2016, 11:11:29.518 +02	Účastník "Neptun" si vyžádal protokol "Protokol kola č. 267 (PDF)"
10. 6. 2016, 11:11:31.473 +02	Účastník "Uran" si vyžádal protokol "Protokol kola č. 267 (PDF)"
10. 6. 2016, 11:14:04.780 +02	Účastník "Mars" si vyžádal protokol "Protokol kola č. 267 (PDF)"
10. 6. 2016, 11:30:00.000 +02	Kolo č. 268 bylo započato - čas ukončení: 10.06.2016 11:40:00 +02
10. 6. 2016, 11:30:47.310 +02	Nabídka účastníka "Neptun" v kole č. 268 byla potvrzena
10. 6. 2016, 11:30:47.310 +02	Účastníkovi "Neptun" byla odeslána zpráva o potvrzení nabídky s předmětem "Potvrzení nabídky - Kolo č. 268"
10. 6. 2016, 11:30:56.398 +02	Účastník "Neptun" otevřel zprávu s předmětem "Potvrzení nabídky - Kolo č. 268"
10. 6. 2016, 11:31:25.565 +02	Nabídka účastníka "Uran" v kole č. 268 byla potvrzena
10. 6. 2016, 11:31:25.565 +02	Účastníkovi "Uran" byla odeslána zpráva o potvrzení nabídky s předmětem "Potvrzení nabídky - Kolo č. 268"
10. 6. 2016, 11:31:29.052 +02	Účastník "Uran" otevřel zprávu s předmětem "Potvrzení nabídky - Kolo č. 268"
10. 6. 2016, 11:33:34.052 +02	Nabídka účastníka "Mars" v kole č. 268 byla potvrzena
10. 6. 2016, 11:33:34.052 +02	Účastníkovi "Mars" byla odeslána zpráva o potvrzení nabídky s předmětem "Potvrzení nabídky - Kolo č. 268"
10. 6. 2016, 11:33:34.052 +02	Kolo č. 268 bylo ukončeno
10. 6. 2016, 11:33:37.424 +02	Účastník "Mars" otevřel zprávu s předmětem "Potvrzení nabídky - Kolo č. 268"
10. 6. 2016, 11:36:16.863 +02	Vyhodnocení kola č. 268 bylo spuštěno
10. 6. 2016, 11:36:17.063 +02	Vyhodnocení kola č. 268 ukončeno
10. 6. 2016, 11:36:17.063 +02	Účastník "Neptun" podal následující nabídku: Úspěšně jste podali následující nabídku: Nejvyšší nabídky z minulého kola: Blok Nabídka A-1 270 000 000 CZK A-2 262 500 000

Datum a čas	Událost
	CZK B-2 442 000 000 CZK D-1 432 450 000 CZK D-2 441 750 000 CZK Nejsou nové nabídky na žádný blok. Celková nabídka: 1 848 700 000 CZK NEPOUŽITA absence Eligibilita: 60 Aktivita nabídky: 60 Pro toto kolo je minimální aktivita ve výši 100%. Body eligibility zůstanou pro další kolo na hodnotě 60.
10. 6. 2016, 11:36:17.063 +02	Účastník "Uran" podal následující nabídku: Úspěšně jste podali následující nabídku: Nejvyšší nabídky z minulého kola: Blok Nabídka B-1 442 000 000 CZK Nejsou nové nabídky na žádný blok. Celková nabídka: 442 000 000 CZK NEPOUŽITA absence Eligibilita: 20 Aktivita nabídky: 20 Pro toto kolo je minimální aktivita ve výši 100%. Body eligibility zůstanou pro další kolo na hodnotě 20.
10. 6. 2016, 11:36:17.063 +02	Účastník "Mars" podal následující nabídku: Úspěšně jste podali následující nabídku: Nejvyšší nabídky z minulého kola: Blok Nabídka C 227 700 000 CZK Nové nabídky v tomto kole: Blok Nabídka D-1 437 100 000 CZK Celková nabídka: 664 800 000 CZK NEPOUŽITA absence Eligibilita: 30 Aktivita nabídky: 30 Pro toto kolo je minimální aktivita ve výši 100%. Body eligibility zůstanou pro další kolo na hodnotě 30.
10. 6. 2016, 11:36:37.057 +02	Účastník "Uran" si vyžádal protokol "Protokol kola č. 268 (PDF)"
10. 6. 2016, 11:36:48.774 +02	Účastník "Neptun" si vyžádal protokol "Protokol kola č. 268 (PDF)"
10. 6. 2016, 11:36:55.368 +02	Účastník "Mars" si vyžádal protokol "Protokol kola č. 268 (PDF)"
10. 6. 2016, 11:55:00.001 +02	Kolo č. 269 bylo započato - čas ukončení: 10.06.2016 12:05:00 +02
10. 6. 2016, 11:55:41.542 +02	Nabídka účastníka "Neptun" v kole č. 269 byla potvrzena
10. 6. 2016, 11:55:41.542 +02	Účastníkovi "Neptun" byla odeslána zpráva o potvrzení nabídky s předmětem "Potvrzení nabídky - Kolo č. 269"
10. 6. 2016, 11:55:44.550 +02	Účastník "Neptun" otevřel zprávu s předmětem "Potvrzení nabídky - Kolo č. 269"
10. 6. 2016, 11:56:03.197 +02	Nabídka účastníka "Uran" v kole č. 269 byla potvrzena
10. 6. 2016, 11:56:03.197 +02	Účastníkovi "Uran" byla odeslána zpráva o potvrzení nabídky s předmětem "Potvrzení nabídky - Kolo č. 269"
10. 6. 2016, 11:56:05.638 +02	Účastník "Uran" otevřel zprávu s předmětem "Potvrzení nabídky - Kolo č. 269"
10. 6. 2016, 11:58:58.489 +02	Nabídka účastníka "Mars" v kole č. 269 byla potvrzena
10. 6. 2016, 11:58:58.489 +02	Účastníkovi "Mars" byla odeslána zpráva o potvrzení nabídky s předmětem "Potvrzení nabídky - Kolo č. 269"
10. 6. 2016, 11:58:58.489 +02	Kolo č. 269 bylo ukončeno
10. 6. 2016, 11:59:00.928 +02	Účastník "Mars" otevřel zprávu s předmětem "Potvrzení nabídky - Kolo č. 269"
10. 6. 2016, 12:02:08.130 +02	Vyhodnocení kola č. 269 bylo spuštěno
10. 6. 2016, 12:02:08.329 +02	Vyhodnocení kola č. 269 ukončeno
10. 6. 2016, 12:02:08.329 +02	Účastník "Neptun" podal následující nabídku: Úspěšně jste podali následující nabídku: Nejvyšší nabídky z minulého kola: Blok Nabídka A-1 270 000 000 CZK A-2 262 500 000
	CZK B-2 442 000 000 CZK D-2 441 750 000 CZK Nové nabídky v tomto kole: Blok Nabídka D-1 441 750 000 CZK
10. 6. 2016, 12:02:08.329 +02	Celková nabídka: 1 858 000 000 CZK NEPOUŽITA absence Eligibilita: 60 Aktivita nabídky: 60 Pro toto kolo je minimální aktivita ve výši 100%. Body eligibility zůstanou pro další kolo na hodnotě 60.
	Účastník "Uran" podal následující nabídku: Úspěšně jste podali následující nabídku: Nejvyšší nabídky z minulého kola: Blok Nabídka B-1 442 000 000 CZK Nejsou nové nabídky na žádný blok. Celková nabídka: 442 000 000

Datum a čas	Událost
	CZK NEPOUŽITA absence Eligibility: 20 Aktivita nabídky: 20 Pro toto kolo je minimální aktivita ve výši 100%. Body eligibility zůstanou pro další kolo na hodnotě 20.
10. 6. 2016, 12:02:08.329 +02	Účastník "Mars" podal následující nabídku: Úspěšně jste podali následující nabídku: Nejvyšší nabídky z minulého kola: Blok Nabídka C 227 700 000 CZK D-1 437 100 000 CZK Nejsou nové nabídky na žádný blok. Celková nabídka: 664 800 000 CZK NEPOUŽITA absence Eligibility: 30 Aktivita nabídky: 30 Pro toto kolo je minimální aktivita ve výši 100%. Body eligibility zůstanou pro další kolo na hodnotě 30.
10. 6. 2016, 12:02:22.604 +02	Účastník "Uran" si vyžádal protokol "Protokol kola č. 269 (PDF)"
10. 6. 2016, 12:03:18.720 +02	Účastník "Mars" si vyžádal protokol "Protokol kola č. 269 (PDF)"
10. 6. 2016, 12:06:51.566 +02	Účastník "Neptun" si vyžádal protokol "Protokol kola č. 269 (PDF)"
10. 6. 2016, 13:19:16.748 +02	Účastník "Mars" se odpojil (login: mars_03; IP: no connection)
10. 6. 2016, 13:19:44.213 +02	Účastník "Mars" se přihlásil (login: mars_03; IP: 89.24.191.38:49252)
10. 6. 2016, 13:19:49.540 +02	Účastník "Mars" si vyžádal protokol "Protokol of round 269 (PDF)"
10. 6. 2016, 13:20:01.396 +02	Účastník "Mars" si vyžádal protokol "Protokol of round 268 (PDF)"
10. 6. 2016, 13:20:12.620 +02	Účastník "Mars" si vyžádal protokol "Protokol of round 267 (PDF)"
10. 6. 2016, 13:20:22.848 +02	Účastník "Mars" si vyžádal protokol "Protokol of round 266 (PDF)"
10. 6. 2016, 13:20:33.252 +02	Účastník "Mars" si vyžádal protokol "Protokol of round 265 (PDF)"
10. 6. 2016, 13:20:42.324 +02	Účastník "Mars" si vyžádal protokol "Protokol of round 264 (PDF)"
10. 6. 2016, 13:20:53.236 +02	Účastník "Mars" si vyžádal protokol "Protokol of round 263 (PDF)"
10. 6. 2016, 13:21:02.748 +02	Účastník "Mars" si vyžádal protokol "Protokol of round 262 (PDF)"
10. 6. 2016, 13:21:12.611 +02	Účastník "Mars" se odpojil (login: mars_03; IP: no connection)
10. 6. 2016, 13:21:38.967 +02	Účastník "Mars" se přihlásil (login: mars_03; IP: 89.24.191.38:49273)
10. 6. 2016, 13:30:00.001 +02	Kolo č. 270 bylo započato - čas ukončení: 10.06.2016 13:40:00 +02
10. 6. 2016, 13:30:32.071 +02	Účastník "Uran" se odpojil před celkovým dokončením přihlášení (IP: no connection)
10. 6. 2016, 13:30:51.486 +02	Nabídka účastníka "Uran" v kole č. 270 byla potvrzena
10. 6. 2016, 13:30:51.487 +02	Účastníkovi "Uran" byla odeslána zpráva o potvrzení nabídky s předmětem "Potvrzení nabídky - Kolo č. 270"
10. 6. 2016, 13:30:54.041 +02	Účastník "Uran" otevřel zprávu s předmětem "Potvrzení nabídky - Kolo č. 270"
10. 6. 2016, 13:32:39.570 +02	Nabídka účastníka "Neptun" v kole č. 270 byla potvrzena
10. 6. 2016, 13:32:39.570 +02	Účastníkovi "Neptun" byla odeslána zpráva o potvrzení nabídky s předmětem "Potvrzení nabídky - Kolo č. 270"
10. 6. 2016, 13:32:44.070 +02	Účastník "Neptun" otevřel zprávu s předmětem "Potvrzení nabídky - Kolo č. 270"
10. 6. 2016, 13:33:48.249 +02	Nabídka účastníka "Mars" v kole č. 270 byla potvrzena
10. 6. 2016, 13:33:48.249 +02	Účastníkovi "Mars" byla odeslána zpráva o potvrzení nabídky s předmětem "Potvrzení nabídky - Kolo č. 270"
10. 6. 2016, 13:33:48.249 +02	Kolo č. 270 bylo ukončeno
10. 6. 2016, 13:33:51.408 +02	Účastník "Mars" otevřel zprávu s předmětem "Potvrzení nabídky - Kolo č. 270"
10. 6. 2016, 13:36:09.908 +02	Vyhodnocení kola č. 270 bylo spuštěno

Datum a čas	Událost
10. 6. 2016, 13:36:10.098 +02	Vyhodnocení kola č. 270 ukončeno
10. 6. 2016, 13:36:10.098 +02	Účastník "Uran" podal následující nabídku: Úspěšně jste podali následující nabídku: Nejvyšší nabídky z minulého kola: Blok Nabídka B-1 442 000 000 CZK Nejsou nové nabídky na žádný blok. Celková nabídka: 442 000 000 CZK NEPOUŽITA absence Eligibility: 20 Aktivita nabídky: 20 Pro toto kolo je minimální aktivita ve výši 100%. Body eligibility zůstanou pro další kolo na hodnotě 20.
10. 6. 2016, 13:36:10.098 +02	Účastník "Neptun" podal následující nabídku: Úspěšně jste podali následující nabídku: Nejvyšší nabídky z minulého kola: Blok Nabídka A-1 270 000 000 CZK A-2 262 500 000 CZK B-2 442 000 000 CZK D-1 441 750 000 CZK D-2 441 750 000 CZK Nejsou nové nabídky na žádný blok. Celková nabídka: 1 858 000 000 CZK NEPOUŽITA absence Eligibility: 60 Aktivita nabídky: 60 Pro toto kolo je minimální aktivita ve výši 100%. Body eligibility zůstanou pro další kolo na hodnotě 60.
10. 6. 2016, 13:36:10.098 +02	Účastník "Mars" podal následující nabídku: Úspěšně jste podali následující nabídku: Nejvyšší nabídky z minulého kola: Blok Nabídka C 227 700 000 CZK Nové nabídky v tomto kole: Blok Nabídka D-1 446 400 000 CZK Celková nabídka: 674 100 000 CZK NEPOUŽITA absence Eligibility: 30 Aktivita nabídky: 30 Pro toto kolo je minimální aktivita ve výši 100%. Body eligibility zůstanou pro další kolo na hodnotě 30.
10. 6. 2016, 13:36:39.761 +02	Účastník "Mars" si vyžádal protokol "Protokol kola č. 270 (PDF)"
10. 6. 2016, 13:36:41.148 +02	Účastník "Uran" si vyžádal protokol "Protokol kola č. 270 (PDF)"
10. 6. 2016, 13:36:49.330 +02	Účastník "Neptun" si vyžádal protokol "Protokol kola č. 270 (PDF)"
10. 6. 2016, 13:55:00.000 +02	Kolo č. 271 bylo započato - čas ukončení: 10.06.2016 14:05:00 +02
10. 6. 2016, 13:55:38.600 +02	Nabídka účastníka "Uran" v kole č. 271 byla potvrzena
10. 6. 2016, 13:55:38.601 +02	Účastníkovi "Uran" byla odeslána zpráva o potvrzení nabídky s předmětem "Potvrzení nabídky - Kolo č. 271"
10. 6. 2016, 13:55:41.625 +02	Účastník "Uran" otevřel zprávu s předmětem "Potvrzení nabídky - Kolo č. 271"
10. 6. 2016, 13:57:26.782 +02	Nabídka účastníka "Neptun" v kole č. 271 byla potvrzena
10. 6. 2016, 13:57:26.782 +02	Účastníkovi "Neptun" byla odeslána zpráva o potvrzení nabídky s předmětem "Potvrzení nabídky - Kolo č. 271"
10. 6. 2016, 13:57:30.346 +02	Účastník "Neptun" otevřel zprávu s předmětem "Potvrzení nabídky - Kolo č. 271"
10. 6. 2016, 13:58:01.977 +02	Nabídka účastníka "Mars" v kole č. 271 byla potvrzena
10. 6. 2016, 13:58:01.977 +02	Účastníkovi "Mars" byla odeslána zpráva o potvrzení nabídky s předmětem "Potvrzení nabídky - Kolo č. 271"
10. 6. 2016, 13:58:01.977 +02	Kolo č. 271 bylo ukončeno
10. 6. 2016, 13:58:04.223 +02	Účastník "Mars" otevřel zprávu s předmětem "Potvrzení nabídky - Kolo č. 271"
10. 6. 2016, 14:01:07.549 +02	Vyhodnocení kola č. 271 bylo spuštěno
10. 6. 2016, 14:01:07.756 +02	Vyhodnocení kola č. 271 ukončeno
10. 6. 2016, 14:01:07.756 +02	Účastník "Uran" podal následující nabídku: Úspěšně jste podali následující nabídku: Nejvyšší nabídky z minulého kola: Blok Nabídka B-1 442 000 000 CZK Nejsou nové nabídky na žádný blok. Celková nabídka: 442 000 000 CZK NEPOUŽITA absence Eligibility: 20 Aktivita nabídky: 20 Pro toto kolo je minimální aktivita ve výši 100%. Body eligibility zůstanou pro další kolo na hodnotě 20.

Datum a čas	Událost
10. 6. 2016, 14:01:07.756 +02	Účastník "Neptun" podal následující nabídku: Úspěšně jste podali následující nabídku: Nejvyšší nabídky z minulého kola: Blok Nabídka A-1 270 000 000 CZK A-2 262 500 000 CZK B-2 442 000 000 CZK D-2 441 750 000 CZK Nové nabídky v tomto kole: Blok Nabídka D-1 451 050 000 CZK Celková nabídka: 1 867 300 000 CZK NEPOUŽITA absence Eligibilita: 60 Aktivita nabídky: 60 Pro toto kolo je minimální aktivita ve výši 100%. Body eligibility zůstanou pro další kolo na hodnotě 60.
10. 6. 2016, 14:01:07.756 +02	Účastník "Mars" podal následující nabídku: Úspěšně jste podali následující nabídku: Nejvyšší nabídky z minulého kola: Blok Nabídka C 227 700 000 CZK D-1 446 400 000 CZK Nejsou nové nabídky na žádný blok. Celková nabídka: 674 100 000 CZK NEPOUŽITA absence Eligibilita: 30 Aktivita nabídky: 30 Pro toto kolo je minimální aktivita ve výši 100%. Body eligibility zůstanou pro další kolo na hodnotě 30.
10. 6. 2016, 14:01:20.065 +02	Účastník "Uran" si vyžádal protokol "Protokol kola č. 271 (PDF)"
10. 6. 2016, 14:01:45.676 +02	Účastník "Mars" si vyžádal protokol "Protokol kola č. 271 (PDF)"
10. 6. 2016, 14:01:50.630 +02	Účastník "Neptun" si vyžádal protokol "Protokol kola č. 271 (PDF)"
10. 6. 2016, 14:20:00.000 +02	Kolo č. 272 bylo započato - čas ukončení: 10.06.2016 14:30:00 +02
10. 6. 2016, 14:20:33.502 +02	Nabídka účastníka "Neptun" v kole č. 272 byla potvrzena
10. 6. 2016, 14:20:33.502 +02	Účastníkovi "Neptun" byla odeslána zpráva o potvrzení nabídky s předmětem "Potvrzení nabídky - Kolo č. 272"
10. 6. 2016, 14:20:40.386 +02	Účastník "Neptun" otevřel zprávu s předmětem "Potvrzení nabídky - Kolo č. 272"
10. 6. 2016, 14:21:11.440 +02	Nabídka účastníka "Uran" v kole č. 272 byla potvrzena
10. 6. 2016, 14:21:11.441 +02	Účastníkovi "Uran" byla odeslána zpráva o potvrzení nabídky s předmětem "Potvrzení nabídky - Kolo č. 272"
10. 6. 2016, 14:21:14.629 +02	Účastník "Uran" otevřel zprávu s předmětem "Potvrzení nabídky - Kolo č. 272"
10. 6. 2016, 14:23:55.765 +02	Nabídka účastníka "Mars" v kole č. 272 byla potvrzena
10. 6. 2016, 14:23:55.765 +02	Účastníkovi "Mars" byla odeslána zpráva o potvrzení nabídky s předmětem "Potvrzení nabídky - Kolo č. 272"
10. 6. 2016, 14:23:55.765 +02	Kolo č. 272 bylo ukončeno
10. 6. 2016, 14:23:58.024 +02	Účastník "Mars" otevřel zprávu s předmětem "Potvrzení nabídky - Kolo č. 272"
10. 6. 2016, 14:27:11.771 +02	Vyhodnocení kola č. 272 bylo spuštěno
10. 6. 2016, 14:27:11.978 +02	Vyhodnocení kola č. 272 ukončeno
10. 6. 2016, 14:27:11.978 +02	Účastník "Neptun" podal následující nabídku: Úspěšně jste podali následující nabídku: Nejvyšší nabídky z minulého kola: Blok Nabídka A-1 270 000 000 CZK A-2 262 500 000 CZK B-2 442 000 000 CZK D-1 451 050 000 CZK D-2 441 750 000 CZK Nejsou nové nabídky na žádný blok. Celková nabídka: 1 867 300 000 CZK NEPOUŽITA absence Eligibilita: 60 Aktivita nabídky: 60 Pro toto kolo je minimální aktivita ve výši 100%. Body eligibility zůstanou pro další kolo na hodnotě 60.
10. 6. 2016, 14:27:11.978 +02	Účastník "Uran" podal následující nabídku: Úspěšně jste podali následující nabídku: Nejvyšší nabídky z minulého kola: Blok Nabídka B-1 442 000 000 CZK Nejsou nové nabídky na žádný blok. Celková nabídka: 442 000 000 CZK NEPOUŽITA absence Eligibilita: 20 Aktivita nabídky: 20 Pro toto kolo je minimální aktivita ve výši 100%. Body eligibility zůstanou pro další kolo na hodnotě 20.

Datum a čas	Událost
10. 6. 2016, 14:27:11.978 +02	Účastník "Mars" podal následující nabídku: Úspěšně jste podali následující nabídku: Nejvyšší nabídky z minulého kola: Blok Nabídka C-227 700 000 CZK Nové nabídky v tomto kole: Blok Nabídka D-2 446 400 000 CZK Celková nabídka: 674 100 000 CZK NEPOUŽITA absence Eligibilita: 30 Aktivita nabídky: 30 Pro toto kolo je minimální aktivita ve výši 100%. Body eligibility zůstanou pro další kolo na hodnotě 30.
10. 6. 2016, 14:27:34.800 +02	Účastník "Uran" si vyžádal protokol "Protokol kola č. 272 (PDF)"
10. 6. 2016, 14:27:36.518 +02	Účastník "Neptun" si vyžádal protokol "Protokol kola č. 272 (PDF)"
10. 6. 2016, 14:30:10.729 +02	Účastník "Mars" si vyžádal protokol "Protokol kola č. 272 (PDF)"
10. 6. 2016, 14:45:00.001 +02	Kolo č. 273 bylo započato - čas ukončení: 10.06.2016 14:55:00 +02
10. 6. 2016, 14:46:17.194 +02	Nabídka účastníka "Neptun" v kole č. 273 byla potvrzena
10. 6. 2016, 14:46:17.194 +02	Účastníkovi "Neptun" byla odeslána zpráva o potvrzení nabídky s předmětem "Potvrzení nabídky - Kolo č. 273"
10. 6. 2016, 14:46:18.189 +02	Nabídka účastníka "Uran" v kole č. 273 byla potvrzena
10. 6. 2016, 14:46:18.189 +02	Účastníkovi "Uran" byla odeslána zpráva o potvrzení nabídky s předmětem "Potvrzení nabídky - Kolo č. 273"
10. 6. 2016, 14:46:22.070 +02	Účastník "Uran" otevřel zprávu s předmětem "Potvrzení nabídky - Kolo č. 273"
10. 6. 2016, 14:48:54.784 +02	Nabídka účastníka "Mars" v kole č. 273 byla potvrzena
10. 6. 2016, 14:48:54.785 +02	Účastníkovi "Mars" byla odeslána zpráva o potvrzení nabídky s předmětem "Potvrzení nabídky - Kolo č. 273"
10. 6. 2016, 14:48:54.785 +02	Kolo č. 273 bylo ukončeno
10. 6. 2016, 14:48:56.809 +02	Účastník "Mars" otevřel zprávu s předmětem "Potvrzení nabídky - Kolo č. 273"
10. 6. 2016, 14:52:46.633 +02	Vyhodnocení kola č. 273 bylo spuštěno
10. 6. 2016, 14:52:46.865 +02	Vyhodnocení kola č. 273 ukončeno
10. 6. 2016, 14:52:46.865 +02	Účastník "Neptun" podal následující nabídku: Úspěšně jste podali následující nabídku: Nejvyšší nabídky z minulého kola: Blok Nabídka A-1 270 000 000 CZK A-2 262 500 000 CZK B-2 442 000 000 CZK D-1 451 050 000 CZK Nové nabídky v tomto kole: Blok Nabídka D-2 451 050 000 CZK Celková nabídka: 1 876 600 000 CZK NEPOUŽITA absence Eligibilita: 60 Aktivita nabídky: 60 Pro toto kolo je minimální aktivita ve výši 100%. Body eligibility zůstanou pro další kolo na hodnotě 60.
10. 6. 2016, 14:52:46.865 +02	Účastník "Uran" podal následující nabídku: Úspěšně jste podali následující nabídku: Nejvyšší nabídky z minulého kola: Blok Nabídka B-1 442 000 000 CZK Nejsou nové nabídky na žádný blok. Celková nabídka: 442 000 000 CZK NEPOUŽITA absence Eligibilita: 20 Aktivita nabídky: 20 Pro toto kolo je minimální aktivita ve výši 100%. Body eligibility zůstanou pro další kolo na hodnotě 20.
10. 6. 2016, 14:52:46.865 +02	Účastník "Mars" podal následující nabídku: Úspěšně jste podali následující nabídku: Nejvyšší nabídky z minulého kola: Blok Nabídka C-227 700 000 CZK D-2 446 400 000 CZK Nejsou nové nabídky na žádný blok. Celková nabídka: 674 100 000 CZK NEPOUŽITA absence Eligibilita: 30 Aktivita nabídky: 30 Pro toto kolo je minimální aktivita ve výši 100%. Body eligibility zůstanou pro další kolo na hodnotě 30.
10. 6. 2016, 14:53:05.337 +02	Účastník "Uran" si vyžádal protokol "Protokol kola č. 273 (PDF)"
10. 6. 2016, 14:53:16.888 +02	Účastník "Mars" si vyžádal protokol "Protokol kola č. 273 (PDF)"

Datum a čas	Událost
10. 6. 2016, 15:02:26.714 +02	Účastník "Neptun" si vyžádal protokol "Protokol kola č. 273 (PDF)"
10. 6. 2016, 15:10:00.001 +02	Kolo č. 274 bylo započato - čas ukončení: 10.06.2016 15:20:00 +02
10. 6. 2016, 15:11:18.318 +02	Nabídka účastníka "Neptun" v kole č. 274 byla potvrzena
10. 6. 2016, 15:11:18.318 +02	Účastníkovi "Neptun" byla odeslána zpráva o potvrzení nabídky s předmětem "Potvrzení nabídky - Kolo č. 274"
10. 6. 2016, 15:11:23.810 +02	Účastník "Neptun" otevřel zprávu s předmětem "Potvrzení nabídky - Kolo č. 274"
10. 6. 2016, 15:11:52.449 +02	Nabídka účastníka "Uran" v kole č. 274 byla potvrzena
10. 6. 2016, 15:11:52.449 +02	Účastníkovi "Uran" byla odeslána zpráva o potvrzení nabídky s předmětem "Potvrzení nabídky - Kolo č. 274"
10. 6. 2016, 15:11:56.387 +02	Účastník "Uran" otevřel zprávu s předmětem "Potvrzení nabídky - Kolo č. 274"
10. 6. 2016, 15:12:57.652 +02	Nabídka účastníka "Mars" v kole č. 274 byla potvrzena
10. 6. 2016, 15:12:57.653 +02	Účastníkovi "Mars" byla odeslána zpráva o potvrzení nabídky s předmětem "Potvrzení nabídky - Kolo č. 274"
10. 6. 2016, 15:12:57.653 +02	Kolo č. 274 bylo ukončeno
10. 6. 2016, 15:12:59.616 +02	Účastník "Mars" otevřel zprávu s předmětem "Potvrzení nabídky - Kolo č. 274"
10. 6. 2016, 15:16:00.598 +02	Vyhodnocení kola č. 274 bylo spuštěno
10. 6. 2016, 15:16:00.778 +02	Vyhodnocení kola č. 274 ukončeno
10. 6. 2016, 15:16:00.778 +02	Účastník "Neptun" podal následující nabídku: Úspěšně jste podali následující nabídku: Nejvyšší nabídky z minulého kola: Blok Nabídka A-1 270 000 000 CZK A-2 262 500 000 CZK B-2 442 000 000 CZK D-1 451 050 000 CZK D-2 451 050 000 CZK Nejsou nové nabídky na žádný blok. Celková nabídka: 1 876 600 000 CZK NEPOUŽITA absence Eligibility: 60 Aktivita nabídky: 60 Pro toto kolo je minimální aktivita ve výši 100%. Body eligibility zůstanou pro další kolo na hodnotě 60.
10. 6. 2016, 15:16:00.778 +02	Účastník "Uran" podal následující nabídku: Úspěšně jste podali následující nabídku: Nejvyšší nabídky z minulého kola: Blok Nabídka B-1 442 000 000 CZK Nejsou nové nabídky na žádný blok. Celková nabídka: 442 000 000 CZK NEPOUŽITA absence Eligibility: 20 Aktivita nabídky: 20 Pro toto kolo je minimální aktivita ve výši 100%. Body eligibility zůstanou pro další kolo na hodnotě 20.
10. 6. 2016, 15:16:00.778 +02	Účastník "Mars" podal následující nabídku: Úspěšně jste podali následující nabídku: Nejvyšší nabídky z minulého kola: Blok Nabídka C 227 700 000 CZK Nové nabídky v tomto kole: Blok Nabídka D-2 455 700 000 CZK Celková nabídka: 683 400 000 CZK NEPOUŽITA absence Eligibility: 30 Aktivita nabídky: 30 Pro toto kolo je minimální aktivita ve výši 100%. Body eligibility zůstanou pro další kolo na hodnotě 30.
10. 6. 2016, 15:16:35.049 +02	Účastník "Uran" si vyžádal protokol "Protokol kola č. 274 (PDF)"
10. 6. 2016, 15:17:17.880 +02	Účastník "Mars" si vyžádal protokol "Protokol kola č. 274 (PDF)"
10. 6. 2016, 15:19:21.494 +02	Účastník "Neptun" otevřel zprávu s předmětem "Potvrzení nabídky - Kolo č. 273"
10. 6. 2016, 15:19:40.354 +02	Účastník "Neptun" si vyžádal protokol "Protokol kola č. 274 (PDF)"
10. 6. 2016, 15:35:00.001 +02	Kolo č. 275 bylo započato - čas ukončení: 10.06.2016 15:45:00 +02
10. 6. 2016, 15:36:09.558 +02	Nabídka účastníka "Uran" v kole č. 275 byla potvrzena
10. 6. 2016, 15:36:09.558 +02	Účastníkovi "Uran" byla odeslána zpráva o potvrzení nabídky s předmětem "Potvrzení nabídky - Kolo č. 275"

Datum a čas	Událost
10. 6. 2016, 15:36:14.384 +02	Účastník "Uran" otevřel zprávu s předmětem "Potvrzení nabídky - Kolo č. 275"
10. 6. 2016, 15:38:36.496 +02	Nabídka účastníka "Mars" v kole č. 275 byla potvrzena
10. 6. 2016, 15:38:36.497 +02	Účastníkovi "Mars" byla odeslána zpráva o potvrzení nabídky s předmětem "Potvrzení nabídky - Kolo č. 275"
10. 6. 2016, 15:38:49.088 +02	Účastník "Mars" otevřel zprávu s předmětem "Potvrzení nabídky - Kolo č. 275"
10. 6. 2016, 15:39:03.370 +02	Nabídka účastníka "Neptun" v kole č. 275 byla potvrzena
10. 6. 2016, 15:39:03.370 +02	Účastníkovi "Neptun" byla odeslána zpráva o potvrzení nabídky s předmětem "Potvrzení nabídky - Kolo č. 275"
10. 6. 2016, 15:39:03.370 +02	Kolo č. 275 bylo ukončeno
10. 6. 2016, 15:39:07.558 +02	Účastník "Neptun" otevřel zprávu s předmětem "Potvrzení nabídky - Kolo č. 275"
10. 6. 2016, 15:42:01.088 +02	Vyhodnocení kola č. 275 bylo spuštěno
10. 6. 2016, 15:42:01.284 +02	Vyhodnocení kola č. 275 ukončeno
10. 6. 2016, 15:42:01.284 +02	Účastník "Uran" podal následující nabídku: Úspěšně jste podali následující nabídku: Nejvyšší nabídky z minulého kola: Blok Nabídka B-1 442 000 000 CZK Nejsou nové nabídky na žádný blok. Celková nabídka: 442 000 000 CZK NEPOUŽITA absence Eligibility: 20 Aktivita nabídky: 20 Pro toto kolo je minimální aktivita ve výši 100%. Body eligibility zůstanou pro další kolo na hodnotě 20.
10. 6. 2016, 15:42:01.284 +02	Účastník "Mars" podal následující nabídku: Úspěšně jste podali následující nabídku: Nejvyšší nabídky z minulého kola: Blok Nabídka C 227 700 000 CZK D-2 455 700 000 CZK Nejsou nové nabídky na žádný blok. Celková nabídka: 683 400 000 CZK NEPOUŽITA absence Eligibility: 30 Aktivita nabídky: 30 Pro toto kolo je minimální aktivita ve výši 100%. Body eligibility zůstanou pro další kolo na hodnotě 30.
10. 6. 2016, 15:42:01.284 +02	Účastník "Neptun" podal následující nabídku: Úspěšně jste podali následující nabídku: Nejvyšší nabídky z minulého kola: Blok Nabídka A-1 270 000 000 CZK A-2 262 500 000 CZK B-2 442 000 000 CZK D-1 451 050 000 CZK Nové nabídky v tomto kole: Blok Nabídka D-2 460 350 000 CZK Celková nabídka: 1 885 900 000 CZK NEPOUŽITA absence Eligibility: 60 Aktivita nabídky: 60 Pro toto kolo je minimální aktivita ve výši 100%. Body eligibility zůstanou pro další kolo na hodnotě 60.
10. 6. 2016, 15:42:12.188 +02	Účastník "Uran" si vyžádal protokol "Protokol kola č. 275 (PDF)"
10. 6. 2016, 15:42:28.804 +02	Účastník "Mars" si vyžádal protokol "Protokol kola č. 275 (PDF)"
10. 6. 2016, 15:42:35.586 +02	Účastník "Neptun" si vyžádal protokol "Protokol kola č. 275 (PDF)"
10. 6. 2016, 16:00:00.000 +02	Kolo č. 276 bylo započato - čas ukončení: 10.06.2016 16:10:00 +02
10. 6. 2016, 16:00:59.631 +02	Nabídka účastníka "Neptun" v kole č. 276 byla potvrzena
10. 6. 2016, 16:00:59.631 +02	Účastníkovi "Neptun" byla odeslána zpráva o potvrzení nabídky s předmětem "Potvrzení nabídky - Kolo č. 276"
10. 6. 2016, 16:01:21.830 +02	Nabídka účastníka "Uran" v kole č. 276 byla potvrzena
10. 6. 2016, 16:01:21.830 +02	Účastníkovi "Uran" byla odeslána zpráva o potvrzení nabídky s předmětem "Potvrzení nabídky - Kolo č. 276"
10. 6. 2016, 16:01:24.884 +02	Účastník "Uran" otevřel zprávu s předmětem "Potvrzení nabídky - Kolo č. 276"
10. 6. 2016, 16:04:16.584 +02	Nabídka účastníka "Mars" v kole č. 276 byla potvrzena
10. 6. 2016, 16:04:16.585 +02	Účastníkovi "Mars" byla odeslána zpráva o potvrzení nabídky s předmětem "Potvrzení nabídky - Kolo č. 276"

Datum a čas	Událost
10. 6. 2016, 16:04:16.585 +02	Kolo č. 276 bylo ukončeno
10. 6. 2016, 16:04:19.281 +02	Účastník "Mars" otevřel zprávu s předmětem "Potvrzení nabídky - Kolo č. 276"
10. 6. 2016, 16:07:01.712 +02	Vyhodnocení kola č. 276 bylo spuštěno
10. 6. 2016, 16:07:01.910 +02	Vyhodnocení kola č. 276 ukončeno
10. 6. 2016, 16:07:01.910 +02	Účastník "Neptun" podal následující nabídku: Úspěšně jste podali následující nabídku: Nejvyšší nabídky z minulého kola: Blok Nabídka A-1 270 000 000 CZK A-2 262 500 000 CZK B-2 442 000 000 CZK D-1 451 050 000 CZK D-2 460 350 000 CZK Nejsou nové nabídky na žádný blok. Celková nabídka: 1 885 900 000 CZK NEPOUŽITA absence Eligibilita: 60 Aktivita nabídky: 60 Pro toto kolo je minimální aktivita ve výši 100%. Body eligibility zůstanou pro další kolo na hodnotě 60.
10. 6. 2016, 16:07:01.910 +02	Účastník "Uran" podal následující nabídku: Úspěšně jste podali následující nabídku: Nejvyšší nabídky z minulého kola: Blok Nabídka B-1 442 000 000 CZK Nejsou nové nabídky na žádný blok. Celková nabídka: 442 000 000 CZK NEPOUŽITA absence Eligibilita: 20 Aktivita nabídky: 20 Pro toto kolo je minimální aktivita ve výši 100%. Body eligibility zůstanou pro další kolo na hodnotě 20.
10. 6. 2016, 16:07:01.910 +02	Účastník "Mars" podal následující nabídku: Úspěšně jste podali následující nabídku: Nejvyšší nabídky z minulého kola: Blok Nabídka C 227 700 000 CZK Nové nabídky v tomto kole: Blok Nabídka D-1 455 700 000 CZK Celková nabídka: 683 400 000 CZK NEPOUŽITA absence Eligibilita: 30 Aktivita nabídky: 30 Pro toto kolo je minimální aktivita ve výši 100%. Body eligibility zůstanou pro další kolo na hodnotě 30.
10. 6. 2016, 16:07:34.804 +02	Účastník "Mars" si vyžádal protokol "Protokol kola č. 276 (PDF)"
10. 6. 2016, 16:09:16.881 +02	Účastník "Uran" si vyžádal protokol "Protokol kola č. 276 (PDF)"
10. 6. 2016, 16:09:57.347 +02	Účastník "Neptun" si vyžádal protokol "Protokol kola č. 276 (PDF)"
10. 6. 2016, 16:25:00.000 +02	Kolo č. 277 bylo započato - čas ukončení: 10.06.2016 16:35:00 +02
10. 6. 2016, 16:26:13.969 +02	Nabídka účastníka "Neptun" v kole č. 277 byla potvrzena
10. 6. 2016, 16:26:13.969 +02	Účastníkovi "Neptun" byla odeslána zpráva o potvrzení nabídky s předmětem "Potvrzení nabídky - Kolo č. 277"
10. 6. 2016, 16:27:50.220 +02	Nabídka účastníka "Uran" v kole č. 277 byla potvrzena
10. 6. 2016, 16:27:50.220 +02	Účastníkovi "Uran" byla odeslána zpráva o potvrzení nabídky s předmětem "Potvrzení nabídky - Kolo č. 277"
10. 6. 2016, 16:27:54.925 +02	Účastník "Uran" otevřel zprávu s předmětem "Potvrzení nabídky - Kolo č. 277"
10. 6. 2016, 16:28:53.533 +02	Nabídka účastníka "Mars" v kole č. 277 byla potvrzena
10. 6. 2016, 16:28:53.533 +02	Účastníkovi "Mars" byla odeslána zpráva o potvrzení nabídky s předmětem "Potvrzení nabídky - Kolo č. 277"
10. 6. 2016, 16:28:53.533 +02	Kolo č. 277 bylo ukončeno
10. 6. 2016, 16:28:56.984 +02	Účastník "Mars" otevřel zprávu s předmětem "Potvrzení nabídky - Kolo č. 277"
10. 6. 2016, 16:30:51.031 +02	Účastník "Uran" se odpojil před celkovým dokončením přihlášení (IP: no connection)
10. 6. 2016, 16:32:00.309 +02	Vyhodnocení kola č. 277 bylo spuštěno
10. 6. 2016, 16:32:00.503 +02	Vyhodnocení kola č. 277 ukončeno

Datum a čas	Událost
10. 6. 2016, 16:32:00.503 +02	Účastník "Neptun" podal následující nabídku: Úspěšně jste podali následující nabídku: Nejvyšší nabídky z minulého kola: Blok Nabídka A-1 270 000 000 CZK A-2 262 500 000 CZK B-2 442 000 000 CZK D-2 460 350 000 CZK Nové nabídky v tomto kole: Blok Nabídka D-1 460 350 000 CZK Celková nabídka: 1 895 200 000 CZK NEPOUŽITA absence Eligibilita: 60 Aktivita nabídky: 60 Pro toto kolo je minimální aktivita ve výši 100%. Body eligibility zůstanou pro další kolo na hodnotě 60.
10. 6. 2016, 16:32:00.503 +02	Účastník "Uran" podal následující nabídku: Úspěšně jste podali následující nabídku: Nejvyšší nabídky z minulého kola: Blok Nabídka B-1 442 000 000 CZK Nejsou nové nabídky na žádný blok. Celková nabídka: 442 000 000 CZK NEPOUŽITA absence Eligibilita: 20 Aktivita nabídky: 20 Pro toto kolo je minimální aktivita ve výši 100%. Body eligibility zůstanou pro další kolo na hodnotě 20.
10. 6. 2016, 16:32:00.503 +02	Účastník "Mars" podal následující nabídku: Úspěšně jste podali následující nabídku: Nejvyšší nabídky z minulého kola: Blok Nabídka C 227 700 000 CZK D-1 455 700 000 CZK Nejsou nové nabídky na žádný blok. Celková nabídka: 683 400 000 CZK NEPOUŽITA absence Eligibilita: 30 Aktivita nabídky: 30 Pro toto kolo je minimální aktivita ve výši 100%. Body eligibility zůstanou pro další kolo na hodnotě 30.
10. 6. 2016, 16:32:15.268 +02	Účastník "Uran" si vyžádal protokol "Protokol kola č. 277 (PDF)"
10. 6. 2016, 16:32:40.384 +02	Účastník "Mars" si vyžádal protokol "Protokol kola č. 277 (PDF)"
10. 6. 2016, 16:32:47.228 +02	Zpráva s předmětem "Ukončení 33. aukčního dne " byla zaslána všem účastníkům: "277. kolo bylo posledním aukčním kolem v dnešním dni. Aukce bude pokračovat v pondělí 13. 6. 2016. 278. kolo začne v 9:00."
10. 6. 2016, 16:33:02.620 +02	Účastník "Mars" otevřel zprávu s předmětem "Ukončení 33. aukčního dne "
10. 6. 2016, 16:33:03.092 +02	Účastník "Neptun" otevřel zprávu s předmětem "Ukončení 33. aukčního dne "
10. 6. 2016, 16:33:10.515 +02	Účastník "Uran" otevřel zprávu s předmětem "Ukončení 33. aukčního dne "
10. 6. 2016, 16:33:10.808 +02	Účastník "Neptun" otevřel zprávu s předmětem "Potvrzení nabídky - Kolo č. 276"
10. 6. 2016, 16:33:15.383 +02	Účastník "Mars" se odpojil (login: mars_03; IP: no connection)
10. 6. 2016, 16:33:50.646 +02	Účastník "Neptun" otevřel zprávu s předmětem "Potvrzení nabídky - Kolo č. 277"
10. 6. 2016, 16:33:53.029 +02	Účastník "Mars" se přihlásil (login: mars_02; IP: 89.24.191.38:49313)
10. 6. 2016, 16:33:58.944 +02	Účastník "Mars" si vyžádal protokol "Protocol of round 277 (PDF)"
10. 6. 2016, 16:34:01.657 +02	Účastník "Neptun" si vyžádal protokol "Protokol kola č. 277 (PDF)"
10. 6. 2016, 16:34:12.184 +02	Účastník "Mars" si vyžádal protokol "Protocol of round 276 (PDF)"
10. 6. 2016, 16:34:22.088 +02	Účastník "Mars" si vyžádal protokol "Protocol of round 275 (PDF)"
10. 6. 2016, 16:34:25.499 +02	Účastník "Uran" se odpojil před celkovým dokončením přihlášení (IP: no connection)
10. 6. 2016, 16:34:26.353 +02	Účastník "Uran" se odpojil (login: uran_01; IP: no connection)
10. 6. 2016, 16:34:35.717 +02	Účastník "Mars" si vyžádal protokol "Protocol of round 274 (PDF)"
10. 6. 2016, 16:35:29.056 +02	Účastník "Mars" si vyžádal protokol "Protocol of round 273 (PDF)"
10. 6. 2016, 16:35:38.588 +02	Účastník "Mars" si vyžádal protokol "Protocol of round 272 (PDF)"

Datum a čas	Událost
10. 6. 2016, 16:35:47.008 +02	Účastník "Mars" si vyžádal protokol "Protocol of round 271 (PDF)"
10. 6. 2016, 16:35:56.140 +02	Účastník "Mars" si vyžádal protokol "Protocol of round 270 (PDF)"
10. 6. 2016, 16:36:16.583 +02	Účastník "Neptun" se odpojil (login: neptun_01; IP: no connection)
10. 6. 2016, 16:37:12.510 +02	Účastník "Mars" se odpojil (login: mars_02; IP: no connection)
10. 6. 2016, 16:41:59.521 +02	Účastník "Neptun" se odpojil před celkovým dokončením přihlášení (IP: no connection)
13. 6. 2016, 08:24:59.872 +02	Účastník "Uran" se přihlásil (login: uran_01; IP: 217.77.161.17:21395)
13. 6. 2016, 08:39:43.304 +02	Účastník "Neptun" se přihlásil (login: neptun_01; IP: 80.188.20.200:33808)
13. 6. 2016, 08:40:34.564 +02	Účastník "Mars" se přihlásil (login: mars_01; IP: 89.24.191.38:49182)
13. 6. 2016, 09:00:00.001 +02	Kolo č. 278 bylo započato - čas ukončení: 13.06.2016 09:10:00 +02
13. 6. 2016, 09:00:42.171 +02	Nabídka účastníka "Neptun" v kole č. 278 byla potvrzena
13. 6. 2016, 09:00:42.171 +02	Účastníkovi "Neptun" byla odeslána zpráva o potvrzení nabídky s předmětem "Potvrzení nabídky - Kolo č. 278"
13. 6. 2016, 09:00:45.483 +02	Účastník "Neptun" otevřel zprávu s předmětem "Potvrzení nabídky - Kolo č. 278"
13. 6. 2016, 09:00:57.316 +02	Nabídka účastníka "Uran" v kole č. 278 byla potvrzena
13. 6. 2016, 09:00:57.316 +02	Účastníkovi "Uran" byla odeslána zpráva o potvrzení nabídky s předmětem "Potvrzení nabídky - Kolo č. 278"
13. 6. 2016, 09:01:00.258 +02	Účastník "Uran" otevřel zprávu s předmětem "Potvrzení nabídky - Kolo č. 278"
13. 6. 2016, 09:03:42.721 +02	Nabídka účastníka "Mars" v kole č. 278 byla potvrzena
13. 6. 2016, 09:03:42.721 +02	Účastníkovi "Mars" byla odeslána zpráva o potvrzení nabídky s předmětem "Potvrzení nabídky - Kolo č. 278"
13. 6. 2016, 09:03:42.721 +02	Kolo č. 278 bylo ukončeno
13. 6. 2016, 09:03:48.481 +02	Účastník "Mars" otevřel zprávu s předmětem "Potvrzení nabídky - Kolo č. 278"
13. 6. 2016, 09:06:06.272 +02	Vyhodnocení kola č. 278 bylo spuštěno
13. 6. 2016, 09:06:06.484 +02	Vyhodnocení kola č. 278 ukončeno
13. 6. 2016, 09:06:06.484 +02	Účastník "Neptun" podal následující nabídku: Úspěšně jste podali následující nabídku: Nejvyšší nabídky z minulého kola: Blok Nabídka A-1 270 000 000 CZK A-2 262 500 000 CZK B-2 442 000 000 CZK D-1 460 350 000 CZK D-2 460 350 000 CZK Nejsou nové nabídky na žádný blok. Celková nabídka: 1 895 200 000 CZK NEPOUŽITA absence Eligibility: 60 Aktivita nabídky: 60 Pro toto kolo je minimální aktivita ve výši 100%. Body eligibility zůstanou pro další kolo na hodnotě 60.
13. 6. 2016, 09:06:06.484 +02	Účastník "Uran" podal následující nabídku: Úspěšně jste podali následující nabídku: Nejvyšší nabídky z minulého kola: Blok Nabídka B-1 442 000 000 CZK Nejsou nové nabídky na žádný blok. Celková nabídka: 442 000 000 CZK NEPOUŽITA absence Eligibility: 20 Aktivita nabídky: 20 Pro toto kolo je minimální aktivita ve výši 100%. Body eligibility zůstanou pro další kolo na hodnotě 20.
13. 6. 2016, 09:06:06.484 +02	Účastník "Mars" podal následující nabídku: Úspěšně jste podali následující nabídku: Nejvyšší nabídky z minulého kola: Blok Nabídka C 227 700 000 CZK Nové nabídky v tomto kole: Blok Nabídka D-1 465 000 000 CZK Celková nabídka: 692 700 000 CZK NEPOUŽITA absence Eligibility: 30 Aktivita nabídky: 30 Pro toto kolo je minimální aktivita ve výši 100%. Body eligibility zůstanou pro další kolo na hodnotě 30.

Datum a čas	Událost
13. 6. 2016, 09:06:20.559 +02	Účastník "Neptun" si vyžádal protokol "Protokol kola č. 278 (PDF)"
13. 6. 2016, 09:06:42.332 +02	Účastník "Mars" si vyžádal protokol "Protokol kola č. 278 (PDF)"
13. 6. 2016, 09:06:53.588 +02	Účastník "Uran" si vyžádal protokol "Protokol kola č. 278 (PDF)"
13. 6. 2016, 09:25:00.001 +02	Kolo č. 279 bylo započato - čas ukončení: 13.06.2016 09:35:00 +02
13. 6. 2016, 09:25:59.155 +02	Nabídka účastníka "Neptun" v kole č. 279 byla potvrzena
13. 6. 2016, 09:25:59.155 +02	Účastníkovi "Neptun" byla odeslána zpráva o potvrzení nabídky s předmětem "Potvrzení nabídky - Kolo č. 279"
13. 6. 2016, 09:26:10.479 +02	Účastník "Neptun" otevřel zprávu s předmětem "Potvrzení nabídky - Kolo č. 279"
13. 6. 2016, 09:26:59.138 +02	Nabídka účastníka "Uran" v kole č. 279 byla potvrzena
13. 6. 2016, 09:26:59.138 +02	Účastníkovi "Uran" byla odeslána zpráva o potvrzení nabídky s předmětem "Potvrzení nabídky - Kolo č. 279"
13. 6. 2016, 09:27:02.636 +02	Účastník "Uran" otevřel zprávu s předmětem "Potvrzení nabídky - Kolo č. 279"
13. 6. 2016, 09:27:58.780 +02	Nabídka účastníka "Mars" v kole č. 279 byla potvrzena
13. 6. 2016, 09:27:58.781 +02	Účastníkovi "Mars" byla odeslána zpráva o potvrzení nabídky s předmětem "Potvrzení nabídky - Kolo č. 279"
13. 6. 2016, 09:27:58.781 +02	Kolo č. 279 bylo ukončeno
13. 6. 2016, 09:28:01.688 +02	Účastník "Mars" otevřel zprávu s předmětem "Potvrzení nabídky - Kolo č. 279"
13. 6. 2016, 09:30:17.019 +02	Vyhodnocení kola č. 279 bylo spuštěno
13. 6. 2016, 09:30:17.229 +02	Vyhodnocení kola č. 279 ukončeno
13. 6. 2016, 09:30:17.229 +02	Účastník "Neptun" podal následující nabídku: Úspěšně jste podali následující nabídku: Nejvyšší nabídky z minulého kola: Blok Nabídka A-1 270 000 000 CZK A-2 262 500 000 CZK B-2 442 000 000 CZK D-2 460 350 000 CZK Nové nabídky v tomto kole: Blok Nabídka D-1 469 650 000 CZK Celková nabídka: 1 904 500 000 CZK NEPOUŽITA absence Eligibilita: 60 Pro toto kolo je minimální aktivita ve výši 100%. Body eligibility zůstanou pro další kolo na hodnotě 60.
13. 6. 2016, 09:30:17.229 +02	Účastník "Uran" podal následující nabídku: Úspěšně jste podali následující nabídku: Nejvyšší nabídky z minulého kola: Blok Nabídka B-1 442 000 000 CZK Nejsou nové nabídky na žádný blok. Celková nabídka: 442 000 000 CZK NEPOUŽITA absence Eligibilita: 20 Pro toto kolo je minimální aktivita ve výši 100%. Body eligibility zůstanou pro další kolo na hodnotě 20.
13. 6. 2016, 09:30:17.229 +02	Účastník "Mars" podal následující nabídku: Úspěšně jste podali následující nabídku: Nejvyšší nabídky z minulého kola: Blok Nabídka C 227 700 000 CZK D-1 465 000 000 CZK Nejsou nové nabídky na žádný blok. Celková nabídka: 692 700 000 CZK NEPOUŽITA absence Eligibilita: 30 Aktivita nabídky: 30 Pro toto kolo je minimální aktivita ve výši 100%. Body eligibility zůstanou pro další kolo na hodnotě 30.
13. 6. 2016, 09:30:25.586 +02	Účastník "Uran" si vyžádal protokol "Protokol kola č. 279 (PDF)"
13. 6. 2016, 09:30:40.947 +02	Účastník "Neptun" si vyžádal protokol "Protokol kola č. 279 (PDF)"
13. 6. 2016, 09:30:50.468 +02	Účastník "Mars" si vyžádal protokol "Protokol kola č. 279 (PDF)"
13. 6. 2016, 09:50:00.002 +02	Kolo č. 280 bylo započato - čas ukončení: 13.06.2016 10:00:00 +02
13. 6. 2016, 09:50:36.623 +02	Nabídka účastníka "Neptun" v kole č. 280 byla potvrzena

Datum a čas	Událost
13. 6. 2016, 09:50:36.624 +02	Účastníkovi "Neptun" byla odeslána zpráva o potvrzení nabídky s předmětem "Potvrzení nabídky - Kolo č. 280"
13. 6. 2016, 09:50:52.395 +02	Nabídka účastníka "Uran" v kole č. 280 byla potvrzena
13. 6. 2016, 09:50:52.396 +02	Účastníkovi "Uran" byla odeslána zpráva o potvrzení nabídky s předmětem "Potvrzení nabídky - Kolo č. 280"
13. 6. 2016, 09:50:56.522 +02	Účastník "Uran" otevřel zprávu s předmětem "Potvrzení nabídky - Kolo č. 280"
13. 6. 2016, 09:52:50.596 +02	Nabídka účastníka "Mars" v kole č. 280 byla potvrzena
13. 6. 2016, 09:52:50.597 +02	Účastníkovi "Mars" byla odeslána zpráva o potvrzení nabídky s předmětem "Potvrzení nabídky - Kolo č. 280"
13. 6. 2016, 09:52:50.597 +02	Kolo č. 280 bylo ukončeno
13. 6. 2016, 09:52:53.274 +02	Účastník "Mars" otevřel zprávu s předmětem "Potvrzení nabídky - Kolo č. 280"
13. 6. 2016, 09:54:15.431 +02	Účastník "Neptun" otevřel zprávu s předmětem "Potvrzení nabídky - Kolo č. 280"
13. 6. 2016, 09:56:10.254 +02	Vyhodnocení kola č. 280 bylo spuštěno
13. 6. 2016, 09:56:10.587 +02	Vyhodnocení kola č. 280 ukončeno
13. 6. 2016, 09:56:10.587 +02	Účastník "Neptun" podal následující nabídku: Úspěšně jste podali následující nabídku: Nejvyšší nabídky z minulého kola: Blok Nabídka A-1 270 000 000 CZK A-2 262 500 000 CZK B-2 442 000 000 CZK D-1 469 650 000 CZK D-2 460 350 000 CZK Nejsou nové nabídky na žádný blok. Celková nabídka: 1 904 500 000 CZK NEPOUŽITA absence Eligibilita: 60 Aktivita nabídky: 60 Pro toto kolo je minimální aktivita ve výši 100%. Body eligibility zůstanou pro další kolo na hodnotě 60.
13. 6. 2016, 09:56:10.587 +02	Účastník "Uran" podal následující nabídku: Úspěšně jste podali následující nabídku: Nejvyšší nabídky z minulého kola: Blok Nabídka B-1 442 000 000 CZK Nejsou nové nabídky na žádný blok. Celková nabídka: 442 000 000 CZK NEPOUŽITA absence Eligibilita: 20 Aktivita nabídky: 20 Pro toto kolo je minimální aktivita ve výši 100%. Body eligibility zůstanou pro další kolo na hodnotě 20.
13. 6. 2016, 09:56:10.587 +02	Účastník "Mars" podal následující nabídku: Úspěšně jste podali následující nabídku: Nejvyšší nabídky z minulého kola: Blok Nabídka C 227 700 000 CZK Nové nabídky v tomto kole: Blok Nabídka D-2 465 000 000 CZK Celková nabídka: 692 700 000 CZK NEPOUŽITA absence Eligibilita: 30 Aktivita nabídky: 30 Pro toto kolo je minimální aktivita ve výši 100%. Body eligibility zůstanou pro další kolo na hodnotě 30.
13. 6. 2016, 09:56:20.199 +02	Účastník "Neptun" si vyžádal protokol "Protokol kola č. 280 (PDF)"
13. 6. 2016, 09:56:59.908 +02	Účastník "Mars" si vyžádal protokol "Protokol kola č. 280 (PDF)"
13. 6. 2016, 09:59:01.999 +02	Účastník "Uran" si vyžádal protokol "Protokol kola č. 280 (PDF)"
13. 6. 2016, 10:15:00.000 +02	Kolo č. 281 bylo započato - čas ukončení: 13.06.2016 10:25:00 +02
13. 6. 2016, 10:15:45.643 +02	Nabídka účastníka "Neptun" v kole č. 281 byla potvrzena
13. 6. 2016, 10:15:45.643 +02	Účastníkovi "Neptun" byla odeslána zpráva o potvrzení nabídky s předmětem "Potvrzení nabídky - Kolo č. 281"
13. 6. 2016, 10:15:48.485 +02	Nabídka účastníka "Uran" v kole č. 281 byla potvrzena
13. 6. 2016, 10:15:48.485 +02	Účastníkovi "Uran" byla odeslána zpráva o potvrzení nabídky s předmětem "Potvrzení nabídky - Kolo č. 281"
13. 6. 2016, 10:15:48.871 +02	Účastník "Neptun" otevřel zprávu s předmětem "Potvrzení nabídky - Kolo č. 281"
13. 6. 2016, 10:15:51.193 +02	Účastník "Uran" otevřel zprávu s předmětem "Potvrzení nabídky - Kolo č. 281"

Datum a čas	Událost
13. 6. 2016, 10:18:11.812 +02	Nabídka účastníka "Mars" v kole č. 281 byla potvrzena
13. 6. 2016, 10:18:11.812 +02	Účastníkovi "Mars" byla odeslána zpráva o potvrzení nabídky s předmětem "Potvrzení nabídky - Kolo č. 281"
13. 6. 2016, 10:18:11.812 +02	Kolo č. 281 bylo ukončeno
13. 6. 2016, 10:18:14.177 +02	Účastník "Mars" otevřel zprávu s předmětem "Potvrzení nabídky - Kolo č. 281"
13. 6. 2016, 10:21:09.662 +02	Vyhodnocení kola č. 281 bylo spuštěno
13. 6. 2016, 10:21:09.900 +02	Vyhodnocení kola č. 281 ukončeno
13. 6. 2016, 10:21:09.900 +02	Účastník "Neptun" podal následující nabídku: Úspěšně jste podali následující nabídku: Nejvyšší nabídky z minulého kola: Blok Nabídka A-1 270 000 000 CZK A-2 262 500 000 CZK B-2 442 000 000 CZK D-1 469 650 000 CZK Nové nabídky v tomto kole: Blok Nabídka D-2 469 650 000 CZK Celková nabídka: 1 913 800 000 CZK NEPOUŽITA absence Eligibilita: 60 Pro toto kolo je minimální aktivita ve výši 100%. Body eligibility zůstanou pro další kolo na hodnotě 60.
13. 6. 2016, 10:21:09.900 +02	Účastník "Uran" podal následující nabídku: Úspěšně jste podali následující nabídku: Nejvyšší nabídky z minulého kola: Blok Nabídka B-1 442 000 000 CZK Nejsou nové nabídky na žádný blok. Celková nabídka: 442 000 000 CZK NEPOUŽITA absence Eligibilita: 20 Aktivita nabídky: 20 Pro toto kolo je minimální aktivita ve výši 100%. Body eligibility zůstanou pro další kolo na hodnotě 20.
13. 6. 2016, 10:21:09.900 +02	Účastník "Mars" podal následující nabídku: Úspěšně jste podali následující nabídku: Nejvyšší nabídky z minulého kola: Blok Nabídka C 227 700 000 CZK D-2 465 000 000 CZK Nejsou nové nabídky na žádný blok. Celková nabídka: 692 700 000 CZK NEPOUŽITA absence Eligibilita: 30 Aktivita nabídky: 30 Pro toto kolo je minimální aktivita ve výši 100%. Body eligibility zůstanou pro další kolo na hodnotě 30.
13. 6. 2016, 10:21:44.084 +02	Účastník "Mars" si vyžádal protokol "Protokol kola č. 281 (PDF)"
13. 6. 2016, 10:22:06.807 +02	Účastník "Neptun" si vyžádal protokol "Protokol kola č. 281 (PDF)"
13. 6. 2016, 10:23:39.046 +02	Účastník "Uran" si vyžádal protokol "Protokol kola č. 281 (PDF)"
13. 6. 2016, 10:40:00.001 +02	Kolo č. 282 bylo započato - čas ukončení: 13.06.2016 10:50:00 +02
13. 6. 2016, 10:41:11.151 +02	Nabídka účastníka "Uran" v kole č. 282 byla potvrzena
13. 6. 2016, 10:41:11.151 +02	Účastníkovi "Uran" byla odeslána zpráva o potvrzení nabídky s předmětem "Potvrzení nabídky - Kolo č. 282"
13. 6. 2016, 10:41:14.356 +02	Účastník "Uran" otevřel zprávu s předmětem "Potvrzení nabídky - Kolo č. 282"
13. 6. 2016, 10:42:45.359 +02	Nabídka účastníka "Neptun" v kole č. 282 byla potvrzena
13. 6. 2016, 10:42:45.359 +02	Účastníkovi "Neptun" byla odeslána zpráva o potvrzení nabídky s předmětem "Potvrzení nabídky - Kolo č. 282"
13. 6. 2016, 10:42:48.267 +02	Účastník "Neptun" otevřel zprávu s předmětem "Potvrzení nabídky - Kolo č. 282"
13. 6. 2016, 10:43:50.400 +02	Nabídka účastníka "Mars" v kole č. 282 byla potvrzena
13. 6. 2016, 10:43:50.401 +02	Účastníkovi "Mars" byla odeslána zpráva o potvrzení nabídky s předmětem "Potvrzení nabídky - Kolo č. 282"
13. 6. 2016, 10:43:50.401 +02	Kolo č. 282 bylo ukončeno
13. 6. 2016, 10:43:52.644 +02	Účastník "Mars" otevřel zprávu s předmětem "Potvrzení nabídky - Kolo č. 282"
13. 6. 2016, 10:46:11.564 +02	Vyhodnocení kola č. 282 bylo spuštěno

Datum a čas	Událost
13. 6. 2016, 10:46:11.767 +02	Vyhodnocení kola č. 282 ukončeno
13. 6. 2016, 10:46:11.767 +02	Účastník "Uran" podal následující nabídku: Úspěšně jste podali následující nabídku: Nejvyšší nabídky z minulého kola: Blok Nabídka B-1 442 000 000 CZK Nejsou nové nabídky na žádný blok. Celková nabídka: 442 000 000 CZK NEPOUŽITA absence Eligibility: 20 Aktivita nabídky: 20 Pro toto kolo je minimální aktivita ve výši 100%. Body eligibility zůstanou pro další kolo na hodnotě 20.
13. 6. 2016, 10:46:11.767 +02	Účastník "Neptun" podal následující nabídku: Úspěšně jste podali následující nabídku: Nejvyšší nabídky z minulého kola: Blok Nabídka A-1 270 000 000 CZK A-2 262 500 000 CZK B-2 442 000 000 CZK D-1 469 650 000 CZK D-2 469 650 000 CZK Nejsou nové nabídky na žádný blok. Celková nabídka: 1 913 800 000 CZK NEPOUŽITA absence Eligibility: 60 Aktivita nabídky: 60 Pro toto kolo je minimální aktivita ve výši 100%. Body eligibility zůstanou pro další kolo na hodnotě 60.
13. 6. 2016, 10:46:11.767 +02	Účastník "Mars" podal následující nabídku: Úspěšně jste podali následující nabídku: Nejvyšší nabídky z minulého kola: Blok Nabídka C 227 700 000 CZK Nové nabídky v tomto kole: Blok Nabídka D-2 474 300 000 CZK Celková nabídka: 702 000 000 CZK NEPOUŽITA absence Eligibility: 30 Aktivita nabídky: 30 Pro toto kolo je minimální aktivita ve výši 100%. Body eligibility zůstanou pro další kolo na hodnotě 30.
13. 6. 2016, 10:46:24.883 +02	Účastník "Uran" si vyžádal protokol "Protokol kola č. 282 (PDF)"
13. 6. 2016, 10:46:40.680 +02	Účastník "Mars" si vyžádal protokol "Protokol kola č. 282 (PDF)"
13. 6. 2016, 10:46:49.723 +02	Účastník "Neptun" si vyžádal protokol "Protokol kola č. 282 (PDF)"
13. 6. 2016, 11:05:00.001 +02	Kolo č. 283 bylo započato - čas ukončení: 13.06.2016 11:15:00 +02
13. 6. 2016, 11:05:36.635 +02	Nabídka účastníka "Neptun" v kole č. 283 byla potvrzena
13. 6. 2016, 11:05:36.636 +02	Účastníkovi "Neptun" byla odeslána zpráva o potvrzení nabídky s předmětem "Potvrzení nabídky - Kolo č. 283"
13. 6. 2016, 11:05:39.715 +02	Účastník "Neptun" otevřel zprávu s předmětem "Potvrzení nabídky - Kolo č. 283"
13. 6. 2016, 11:06:49.604 +02	Nabídka účastníka "Uran" v kole č. 283 byla potvrzena
13. 6. 2016, 11:06:49.604 +02	Účastníkovi "Uran" byla odeslána zpráva o potvrzení nabídky s předmětem "Potvrzení nabídky - Kolo č. 283"
13. 6. 2016, 11:06:52.973 +02	Účastník "Uran" otevřel zprávu s předmětem "Potvrzení nabídky - Kolo č. 283"
13. 6. 2016, 11:07:44.516 +02	Nabídka účastníka "Mars" v kole č. 283 byla potvrzena
13. 6. 2016, 11:07:44.517 +02	Účastníkovi "Mars" byla odeslána zpráva o potvrzení nabídky s předmětem "Potvrzení nabídky - Kolo č. 283"
13. 6. 2016, 11:07:44.517 +02	Kolo č. 283 bylo ukončeno
13. 6. 2016, 11:07:49.686 +02	Účastník "Mars" otevřel zprávu s předmětem "Potvrzení nabídky - Kolo č. 283"
13. 6. 2016, 11:10:06.198 +02	Vyhodnocení kola č. 283 bylo spuštěno
13. 6. 2016, 11:10:06.474 +02	Vyhodnocení kola č. 283 ukončeno
13. 6. 2016, 11:10:06.474 +02	Účastník "Neptun" podal následující nabídku: Úspěšně jste podali následující nabídku: Nejvyšší nabídky z minulého kola: Blok Nabídka A-1 270 000 000 CZK A-2 262 500 000

Datum a čas	Událost
	CZK B-2 442 000 000 CZK D-1 469 650 000 CZK Nové nabídky v tomto kole: Blok Nabídka D-2 478 950 000 CZK Celková nabídka: 1 923 100 000 CZK NEPOUŽITA absence Eligibilita: 60 Aktivita nabídky: 60 Pro toto kolo je minimální aktivita ve výši 100%. Body eligibility zůstanou pro další kolo na hodnotě 60.
13. 6. 2016, 11:10:06.474 +02	Účastník "Uran" podal následující nabídku: Úspěšně jste podali následující nabídku: Nejvyšší nabídky z minulého kola: Blok Nabídka B-1 442 000 000 CZK Nejsou nové nabídky na žádný blok. Celková nabídka: 442 000 000 CZK NEPOUŽITA absence Eligibilita: 20 Aktivita nabídky: 20 Pro toto kolo je minimální aktivita ve výši 100%. Body eligibility zůstanou pro další kolo na hodnotě 20.
13. 6. 2016, 11:10:06.474 +02	Účastník "Mars" podal následující nabídku: Úspěšně jste podali následující nabídku: Nejvyšší nabídky z minulého kola: Blok Nabídka C 227 700 000 CZK D-2 474 300 000 CZK Nejsou nové nabídky na žádný blok. Celková nabídka: 702 000 000 CZK NEPOUŽITA absence Eligibilita: 30 Aktivita nabídky: 30 Pro toto kolo je minimální aktivita ve výši 100%. Body eligibility zůstanou pro další kolo na hodnotě 30.
13. 6. 2016, 11:10:26.750 +02	Účastník "Uran" si vyžádal protokol "Protokol kola č. 283 (PDF)"
13. 6. 2016, 11:10:28.459 +02	Účastník "Neptun" si vyžádal protokol "Protokol kola č. 283 (PDF)"
13. 6. 2016, 11:10:44.104 +02	Účastník "Mars" si vyžádal protokol "Protokol kola č. 283 (PDF)"
13. 6. 2016, 11:30:00.000 +02	Kolo č. 284 bylo započato - čas ukončení: 13.06.2016 11:40:00 +02
13. 6. 2016, 11:30:55.672 +02	Nabídka účastníka "Uran" v kole č. 284 byla potvrzena
13. 6. 2016, 11:30:55.673 +02	Účastníkovi "Uran" byla odeslána zpráva o potvrzení nabídky s předmětem "Potvrzení nabídky - Kolo č. 284"
13. 6. 2016, 11:30:58.522 +02	Účastník "Uran" otevřel zprávu s předmětem "Potvrzení nabídky - Kolo č. 284"
13. 6. 2016, 11:33:12.372 +02	Nabídka účastníka "Mars" v kole č. 284 byla potvrzena
13. 6. 2016, 11:33:12.373 +02	Účastníkovi "Mars" byla odeslána zpráva o potvrzení nabídky s předmětem "Potvrzení nabídky - Kolo č. 284"
13. 6. 2016, 11:33:15.828 +02	Účastník "Mars" otevřel zprávu s předmětem "Potvrzení nabídky - Kolo č. 284"
13. 6. 2016, 11:33:25.367 +02	Nabídka účastníka "Neptun" v kole č. 284 byla potvrzena
13. 6. 2016, 11:33:25.367 +02	Účastníkovi "Neptun" byla odeslána zpráva o potvrzení nabídky s předmětem "Potvrzení nabídky - Kolo č. 284"
13. 6. 2016, 11:33:25.367 +02	Kolo č. 284 bylo ukončeno
13. 6. 2016, 11:33:28.983 +02	Účastník "Neptun" otevřel zprávu s předmětem "Potvrzení nabídky - Kolo č. 284"
13. 6. 2016, 11:36:09.345 +02	Vyhodnocení kola č. 284 bylo spuštěno
13. 6. 2016, 11:36:09.544 +02	Vyhodnocení kola č. 284 ukončeno
13. 6. 2016, 11:36:09.544 +02	Účastník "Uran" podal následující nabídku: Úspěšně jste podali následující nabídku: Nejvyšší nabídky z minulého kola: Blok Nabídka B-1 442 000 000 CZK Nejsou nové nabídky na žádný blok. Celková nabídka: 442 000 000 CZK NEPOUŽITA absence Eligibilita: 20 Aktivita nabídky: 20 Pro toto kolo je minimální aktivita ve výši 100%. Body eligibility zůstanou pro další kolo na hodnotě 20.
13. 6. 2016, 11:36:09.544 +02	Účastník "Mars" podal následující nabídku: Úspěšně jste podali následující nabídku: Nejvyšší nabídky z minulého kola: Blok Nabídka C 227 700 000 CZK Nové nabídky v tomto kole: Blok Nabídka D-1 474 300 000 CZK Celková

Datum a čas	Událost
13. 6. 2016, 11:36:09.544 +02	nabídka: 702 000 000 CZK NEPOUŽITA absence Eligibilita: 30 Aktivita nabídky: 30 Pro toto kolo je minimální aktivita ve výši 100%. Body eligibility zůstanou pro další kolo na hodnotě 30.
13. 6. 2016, 11:36:26.020 +02	Účastník "Neptun" podal následující nabídku: Úspěšně jste podali následující nabídku: Nejvyšší nabídky z minulého kola: Blok Nabídka A-1 270 000 000 CZK A-2 262 500 000
13. 6. 2016, 11:36:46.840 +02	Účastník "Mars" si vyžádal protokol "Protokol kola č. 284 (PDF)"
13. 6. 2016, 11:42:48.991 +02	Účastník "Neptun" si vyžádal protokol "Protokol kola č. 284 (PDF)"
13. 6. 2016, 11:55:00.001 +02	Kolo č. 285 bylo započato - čas ukončení: 13.06.2016 12:05:00 +02
13. 6. 2016, 11:55:27.166 +02	Nabídka účastníka "Uran" v kole č. 285 byla potvrzena
13. 6. 2016, 11:55:27.166 +02	Účastníkovi "Uran" byla odeslána zpráva o potvrzení nabídky s předmětem "Potvrzení nabídky - Kolo č. 285"
13. 6. 2016, 11:55:30.211 +02	Účastník "Uran" otevřel zprávu s předmětem "Potvrzení nabídky - Kolo č. 285"
13. 6. 2016, 11:55:30.435 +02	Nabídka účastníka "Neptun" v kole č. 285 byla potvrzena
13. 6. 2016, 11:55:30.436 +02	Účastníkovi "Neptun" byla odeslána zpráva o potvrzení nabídky s předmětem "Potvrzení nabídky - Kolo č. 285"
13. 6. 2016, 11:55:33.839 +02	Účastník "Neptun" otevřel zprávu s předmětem "Potvrzení nabídky - Kolo č. 285"
13. 6. 2016, 11:57:13.806 +02	Nabídka účastníka "Mars" v kole č. 285 byla potvrzena
13. 6. 2016, 11:57:13.806 +02	Účastníkovi "Mars" byla odeslána zpráva o potvrzení nabídky s předmětem "Potvrzení nabídky - Kolo č. 285"
13. 6. 2016, 11:57:13.807 +02	Kolo č. 285 bylo ukončeno
13. 6. 2016, 11:57:16.521 +02	Účastník "Mars" otevřel zprávu s předmětem "Potvrzení nabídky - Kolo č. 285"
13. 6. 2016, 12:00:06.782 +02	Vyhodnocení kola č. 285 bylo spuštěno
13. 6. 2016, 12:00:07.056 +02	Vyhodnocení kola č. 285 ukončeno
13. 6. 2016, 12:00:07.056 +02	Účastník "Uran" podal následující nabídku: Úspěšně jste podali následující nabídku: Nejvyšší nabídky z minulého kola: Blok Nabídka B-1 442 000 000 CZK Nejsou nové nabídky na žádný blok. Celková nabídka: 442 000 000 CZK NEPOUŽITA absence Eligibilita: 20 Aktivita nabídky: 20 Pro toto kolo je minimální aktivita ve výši 100%.
13. 6. 2016, 12:00:07.056 +02	Body eligibility zůstanou pro další kolo na hodnotě 20.
13. 6. 2016, 12:00:07.056 +02	Účastník "Neptun" podal následující nabídku: Úspěšně jste podali následující nabídku: Nejvyšší nabídky z minulého kola: Blok Nabídka A-1 270 000 000 CZK A-2 262 500 000
13. 6. 2016, 12:00:07.056 +02	Účastník "Uran" podal následující nabídku: Úspěšně jste podali následující nabídku: Nejvyšší nabídky z minulého kola: Blok Nabídka D-1 478 950 000 CZK Nové nabídky v tomto kole: Blok Nabídka D-1 478 950 000 CZK Celková nabídka: 1 932 400 000 CZK NEPOUŽITA absence Eligibilita: 60 Aktivita nabídky: 60 Pro toto kolo je minimální aktivita ve výši 100%. Body eligibility zůstanou pro další kolo na hodnotě 60.
13. 6. 2016, 12:00:07.056 +02	Účastník "Mars" podal následující nabídku: Úspěšně jste podali následující nabídku: Nejvyšší nabídky z minulého kola: Blok Nabídka C 227 700 000 CZK D-1 474 300 000 CZK Nejsou nové nabídky na žádný blok. Celková

Datum a čas	Událost
	nabídka: 702 000 000 CZK NEPOUŽITA absence Eligibility: 30 Aktivita nabídky: 30 Pro toto kolo je minimální aktivita ve výši 100%. Body eligibility zůstanou pro další kolo na hodnotě 30.
13. 6. 2016, 12:00:16.779 +02	Účastník "Uran" si vyžádal protokol "Protokol kola č. 285 (PDF)"
13. 6. 2016, 12:00:16.847 +02	Účastník "Neptun" si vyžádal protokol "Protokol kola č. 285 (PDF)"
13. 6. 2016, 12:00:46.801 +02	Účastník "Mars" si vyžádal protokol "Protokol kola č. 285 (PDF)"
13. 6. 2016, 13:18:34.436 +02	Účastník "Mars" se odpojil (login: mars_01; IP: no connection)
13. 6. 2016, 13:19:11.426 +02	Účastník "Mars" se přihlásil (login: mars_01; IP: 89.24.191.38:49267)
13. 6. 2016, 13:19:15.592 +02	Účastník "Mars" si vyžádal protokol "Protocol of round 285 (PDF)"
13. 6. 2016, 13:20:32.724 +02	Účastník "Mars" si vyžádal protokol "Protocol of round 284 (PDF)"
13. 6. 2016, 13:20:51.353 +02	Účastník "Mars" si vyžádal protokol "Protocol of round 283 (PDF)"
13. 6. 2016, 13:21:00.504 +02	Účastník "Mars" si vyžádal protokol "Protocol of round 282 (PDF)"
13. 6. 2016, 13:21:10.284 +02	Účastník "Mars" si vyžádal protokol "Protocol of round 281 (PDF)"
13. 6. 2016, 13:21:21.201 +02	Účastník "Mars" si vyžádal protokol "Protocol of round 280 (PDF)"
13. 6. 2016, 13:21:33.064 +02	Účastník "Mars" si vyžádal protokol "Protocol of round 279 (PDF)"
13. 6. 2016, 13:21:44.973 +02	Účastník "Mars" si vyžádal protokol "Protocol of round 278 (PDF)"
13. 6. 2016, 13:23:16.139 +02	Účastník "Mars" se odpojil (login: mars_01; IP: no connection)
13. 6. 2016, 13:23:43.343 +02	Účastník "Mars" se přihlásil (login: mars_02; IP: 89.24.191.38:49283)
13. 6. 2016, 13:30:00.001 +02	Kolo č. 286 bylo započato - čas ukončení: 13.06.2016 13:40:00 +02
13. 6. 2016, 13:30:56.863 +02	Nabídka účastníka "Neptun" v kole č. 286 byla potvrzena
13. 6. 2016, 13:30:56.863 +02	Účastníkovi "Neptun" byla odeslána zpráva o potvrzení nabídky s předmětem "Potvrzení nabídky - Kolo č. 286"
13. 6. 2016, 13:30:59.895 +02	Účastník "Neptun" otevřel zprávu s předmětem "Potvrzení nabídky - Kolo č. 286"
13. 6. 2016, 13:33:40.045 +02	Nabídka účastníka "Mars" v kole č. 286 byla potvrzena
13. 6. 2016, 13:33:40.045 +02	Účastníkovi "Mars" byla odeslána zpráva o potvrzení nabídky s předmětem "Potvrzení nabídky - Kolo č. 286"
13. 6. 2016, 13:33:43.733 +02	Účastník "Mars" otevřel zprávu s předmětem "Potvrzení nabídky - Kolo č. 286"
13. 6. 2016, 13:34:59.798 +02	Nabídka účastníka "Uran" v kole č. 286 byla potvrzena
13. 6. 2016, 13:34:59.798 +02	Účastníkovi "Uran" byla odeslána zpráva o potvrzení nabídky s předmětem "Potvrzení nabídky - Kolo č. 286"
13. 6. 2016, 13:34:59.799 +02	Kolo č. 286 bylo ukončeno
13. 6. 2016, 13:35:03.436 +02	Účastník "Uran" otevřel zprávu s předmětem "Potvrzení nabídky - Kolo č. 286"
13. 6. 2016, 13:38:21.502 +02	Vyhodnocení kola č. 286 bylo spuštěno
13. 6. 2016, 13:38:21.722 +02	Vyhodnocení kola č. 286 ukončeno
13. 6. 2016, 13:38:21.722 +02	Účastník "Neptun" podal následující nabídku: Úspěšně jste podali následující nabídku: Nejvyšší nabídky z minulého kola: Blok Nabídka A-1 270 000 000 CZK A-2 262 500 000

Datum a čas	Událost
	CZK B-2 442 000 000 CZK D-1 478 950 000 CZK D-2 478 950 000 CZK Nejsou nové nabídky na žádný blok. Celková nabídka: 1 932 400 000 CZK NEPOUŽITA absence Eligibilita: 60 Aktivita nabídky: 60 Pro toto kolo je minimální aktivita ve výši 100%. Body eligibility zůstanou pro další kolo na hodnotě 60.
13. 6. 2016, 13:38:21.722 +02	Účastník "Mars" podal následující nabídku: Úspěšně jste podali následující nabídku: Nejvyšší nabídky z minulého kola: Blok Nabídka C 227 700 000 CZK Nové nabídky v tomto kole: Blok Nabídka D-1 483 600 000 CZK Celková nabídka: 711 300 000 CZK NEPOUŽITA absence Eligibilita: 30 Aktivita nabídky: 30 Pro toto kolo je minimální aktivita ve výši 100%. Body eligibility zůstanou pro další kolo na hodnotě 30.
13. 6. 2016, 13:38:21.722 +02	Účastník "Uran" podal následující nabídku: Úspěšně jste podali následující nabídku: Nejvyšší nabídky z minulého kola: Blok Nabídka B-1 442 000 000 CZK Nejsou nové nabídky na žádný blok. Celková nabídka: 442 000 000 CZK NEPOUŽITA absence Eligibilita: 20 Aktivita nabídky: 20 Pro toto kolo je minimální aktivita ve výši 100%. Body eligibility zůstanou pro další kolo na hodnotě 20.
13. 6. 2016, 13:38:35.775 +02	Účastník "Uran" si vyžádal protokol "Protokol kola č. 286 (PDF)"
13. 6. 2016, 13:42:33.620 +02	Účastník "Neptun" si vyžádal protokol "Protokol kola č. 286 (PDF)"
13. 6. 2016, 13:44:02.284 +02	Účastník "Mars" si vyžádal protokol "Protokol kola č. 286 (PDF)"
13. 6. 2016, 13:55:00.000 +02	Kolo č. 287 bylo započato - čas ukončení: 13.06.2016 14:05:00 +02
13. 6. 2016, 13:56:25.515 +02	Nabídka účastníka "Neptun" v kole č. 287 byla potvrzena
13. 6. 2016, 13:56:25.515 +02	Účastníkovi "Neptun" byla odeslána zpráva o potvrzení nabídky s předmětem "Potvrzení nabídky - Kolo č. 287"
13. 6. 2016, 13:56:28.738 +02	Účastník "Neptun" otevřel zprávu s předmětem "Potvrzení nabídky - Kolo č. 287"
13. 6. 2016, 13:58:39.812 +02	Nabídka účastníka "Mars" v kole č. 287 byla potvrzena
13. 6. 2016, 13:58:39.813 +02	Účastníkovi "Mars" byla odeslána zpráva o potvrzení nabídky s předmětem "Potvrzení nabídky - Kolo č. 287"
13. 6. 2016, 13:58:43.395 +02	Nabídka účastníka "Uran" v kole č. 287 byla potvrzena
13. 6. 2016, 13:58:43.396 +02	Účastníkovi "Uran" byla odeslána zpráva o potvrzení nabídky s předmětem "Potvrzení nabídky - Kolo č. 287"
13. 6. 2016, 13:58:43.396 +02	Kolo č. 287 bylo ukončeno
13. 6. 2016, 13:58:46.350 +02	Účastník "Mars" otevřel zprávu s předmětem "Potvrzení nabídky - Kolo č. 287"
13. 6. 2016, 13:58:46.542 +02	Účastník "Uran" otevřel zprávu s předmětem "Potvrzení nabídky - Kolo č. 287"
13. 6. 2016, 14:02:07.427 +02	Vyhodnocení kola č. 287 bylo spuštěno
13. 6. 2016, 14:02:07.623 +02	Vyhodnocení kola č. 287 ukončeno
13. 6. 2016, 14:02:07.623 +02	Účastník "Neptun" podal následující nabídku: Úspěšně jste podali následující nabídku: Nejvyšší nabídky z minulého kola: Blok Nabídka A-1 270 000 000 CZK A-2 262 500 000
	CZK B-2 442 000 000 CZK D-2 478 950 000 CZK Nové nabídky v tomto kole: Blok Nabídka D-1 488 250 000 CZK Celková nabídka: 1 941 700 000 CZK NEPOUŽITA absence Eligibilita: 60 Aktivita nabídky: 60 Pro toto kolo je minimální aktivita ve výši 100%. Body eligibility zůstanou pro další kolo na hodnotě 60.
13. 6. 2016, 14:02:07.623 +02	Účastník "Mars" podal následující nabídku: Úspěšně jste podali následující nabídku: Nejvyšší nabídky z minulého kola: Blok Nabídka C 227 700 000 CZK D-1 483 600 000 CZK Nejsou nové nabídky na žádný blok. Celková

Datum a čas	Událost
	nabídka: 711 300 000 CZK NEPOUŽITA absence Eligibilita: 30 Aktivita nabídky: 30 Pro toto kolo je minimální aktivita ve výši 100%. Body eligibility zůstanou pro další kolo na hodnotě 30.
13. 6. 2016, 14:02:07.623 +02	Účastník "Uran" podal následující nabídku: Úspěšně jste podali následující nabídku: Nejvyšší nabídka z minulého kola: Blok Nabídka B-1 442 000 000 CZK Nejsou nové nabídky na žádný blok. Celková nabídka: 442 000 000 CZK NEPOUŽITA absence Eligibilita: 20 Aktivita nabídky: 20 Pro toto kolo je minimální aktivita ve výši 100%. Body eligibility zůstanou pro další kolo na hodnotě 20.
13. 6. 2016, 14:02:20.511 +02	Účastník "Uran" si vyžádal protokol "Protokol kola č. 287 (PDF)"
13. 6. 2016, 14:02:45.535 +02	Účastník "Neptun" si vyžádal protokol "Protokol kola č. 287 (PDF)"
13. 6. 2016, 14:11:52.060 +02	Účastník "Mars" si vyžádal protokol "Protokol kola č. 287 (PDF)"
13. 6. 2016, 14:20:00.001 +02	Kolo č. 288 bylo započato - čas ukončení: 13.06.2016 14:30:00 +02
13. 6. 2016, 14:20:49.575 +02	Nabídka účastníka "Neptun" v kole č. 288 byla potvrzena
13. 6. 2016, 14:20:49.576 +02	Účastníkovi "Neptun" byla odeslána zpráva o potvrzení nabídky s předmětem "Potvrzení nabídky - Kolo č. 288"
13. 6. 2016, 14:20:52.819 +02	Účastník "Neptun" otevřel zprávu s předmětem "Potvrzení nabídky - Kolo č. 288"
13. 6. 2016, 14:21:43.762 +02	Nabídka účastníka "Uran" v kole č. 288 byla potvrzena
13. 6. 2016, 14:21:43.763 +02	Účastníkovi "Uran" byla odeslána zpráva o potvrzení nabídky s předmětem "Potvrzení nabídky - Kolo č. 288"
13. 6. 2016, 14:21:48.302 +02	Účastník "Uran" otevřel zprávu s předmětem "Potvrzení nabídky - Kolo č. 288"
13. 6. 2016, 14:23:04.553 +02	Nabídka účastníka "Mars" v kole č. 288 byla potvrzena
13. 6. 2016, 14:23:04.553 +02	Účastníkovi "Mars" byla odeslána zpráva o potvrzení nabídky s předmětem "Potvrzení nabídky - Kolo č. 288"
13. 6. 2016, 14:23:07.532 +02	Kolo č. 288 bylo ukončeno
13. 6. 2016, 14:23:07.532 +02	Účastník "Mars" otevřel zprávu s předmětem "Potvrzení nabídky - Kolo č. 288"
13. 6. 2016, 14:26:05.965 +02	Vyhodnocení kola č. 288 bylo spuštěno
13. 6. 2016, 14:26:06.171 +02	Vyhodnocení kola č. 288 ukončeno
13. 6. 2016, 14:26:06.171 +02	Účastník "Neptun" podal následující nabídku: Úspěšně jste podali následující nabídku: Nejvyšší nabídka z minulého kola: Blok Nabídka A-1 270 000 000 CZK A-2 262 500 000 CZK B-2 442 000 000 CZK D-1 488 250 000 CZK D-2 478 950 000 CZK Nejsou nové nabídky na žádný blok. Celková nabídka: 1 941 700 000 CZK NEPOUŽITA absence Eligibilita: 60 Aktivita nabídky: 60 Pro toto kolo je minimální aktivita ve výši 100%. Body eligibility zůstanou pro další kolo na hodnotě 60.
13. 6. 2016, 14:26:06.171 +02	Účastník "Uran" podal následující nabídku: Úspěšně jste podali následující nabídku: Nejvyšší nabídka z minulého kola: Blok Nabídka B-1 442 000 000 CZK Nejsou nové nabídky na žádný blok. Celková nabídka: 442 000 000 CZK NEPOUŽITA absence Eligibilita: 20 Aktivita nabídky: 20 Pro toto kolo je minimální aktivita ve výši 100%. Body eligibility zůstanou pro další kolo na hodnotě 20.
13. 6. 2016, 14:26:06.171 +02	Účastník "Mars" podal následující nabídku: Úspěšně jste podali následující nabídku: Nejvyšší nabídka z minulého kola: Blok Nabídka C 227 700 000 CZK Nové nabídky v tomto kole: Blok Nabídka D-2 483 600 000 CZK Celková

Datum a čas	Událost
	nabídka: 711 300 000 CZK NEPOUŽITA absence Eligibilita: 30 Aktivita nabídky: 30 Pro toto kolo je minimální aktivita ve výši 100%. Body eligibility zůstanou pro další kolo na hodnotě 30.
13. 6. 2016, 14:26:34.214 +02	Účastník "Uran" si vyžádal protokol "Protokol kola č. 288 (PDF)"
13. 6. 2016, 14:26:45.804 +02	Účastník "Mars" si vyžádal protokol "Protokol kola č. 288 (PDF)"
13. 6. 2016, 14:30:57.527 +02	Účastník "Neptun" si vyžádal protokol "Protokol kola č. 288 (PDF)"
13. 6. 2016, 14:45:00.001 +02	Kolo č. 289 bylo započato - čas ukončení: 13.06.2016 14:55:00 +02
13. 6. 2016, 14:45:21.003 +02	Nabídka účastníka "Neptun" v kole č. 289 byla potvrzena
13. 6. 2016, 14:45:21.003 +02	Účastníkovi "Neptun" byla odeslána zpráva o potvrzení nabídky s předmětem "Potvrzení nabídky - Kolo č. 289"
13. 6. 2016, 14:45:24.071 +02	Účastník "Neptun" otevřel zprávu s předmětem "Potvrzení nabídky - Kolo č. 289"
13. 6. 2016, 14:47:24.471 +02	Nabídka účastníka "Uran" v kole č. 289 byla potvrzena
13. 6. 2016, 14:47:24.471 +02	Účastníkovi "Uran" byla odeslána zpráva o potvrzení nabídky s předmětem "Potvrzení nabídky - Kolo č. 289"
13. 6. 2016, 14:47:31.646 +02	Účastník "Uran" otevřel zprávu s předmětem "Potvrzení nabídky - Kolo č. 289"
13. 6. 2016, 14:47:59.828 +02	Nabídka účastníka "Mars" v kole č. 289 byla potvrzena
13. 6. 2016, 14:47:59.828 +02	Účastníkovi "Mars" byla odeslána zpráva o potvrzení nabídky s předmětem "Potvrzení nabídky - Kolo č. 289"
13. 6. 2016, 14:47:59.828 +02	Kolo č. 289 bylo ukončeno
13. 6. 2016, 14:48:02.925 +02	Účastník "Mars" otevřel zprávu s předmětem "Potvrzení nabídky - Kolo č. 289"
13. 6. 2016, 14:51:07.450 +02	Vyhodnocení kola č. 289 bylo spuštěno
13. 6. 2016, 14:51:07.637 +02	Vyhodnocení kola č. 289 ukončeno
13. 6. 2016, 14:51:07.637 +02	Účastník "Neptun" podal následující nabídku: Úspěšně jste podali následující nabídku: Nejvyšší nabídky z minulého kola: Blok Nabídka A-1 270 000 000 CZK A-2 262 500 000 CZK B-2 442 000 000 CZK D-1 488 250 000 CZK Nové nabídky v tomto kole: Blok Nabídka D-2 488 250 000 CZK Celková nabídka: 1 951 000 000 CZK NEPOUŽITA absence Eligibilita: 60 Aktivita nabídky: 60 Pro toto kolo je minimální aktivita ve výši 100%. Body eligibility zůstanou pro další kolo na hodnotě 60.
13. 6. 2016, 14:51:07.637 +02	Účastník "Uran" podal následující nabídku: Úspěšně jste podali následující nabídku: Nejvyšší nabídky z minulého kola: Blok Nabídka B-1 442 000 000 CZK Nejsou nové nabídky na žádný blok. Celková nabídka: 442 000 000 CZK NEPOUŽITA absence Eligibilita: 20 Aktivita nabídky: 20 Pro toto kolo je minimální aktivita ve výši 100%. Body eligibility zůstanou pro další kolo na hodnotě 20.
13. 6. 2016, 14:51:07.637 +02	Účastník "Mars" podal následující nabídku: Úspěšně jste podali následující nabídku: Nejvyšší nabídky z minulého kola: Blok Nabídka C 227 700 000 CZK D-2 483 600 000 CZK Nejsou nové nabídky na žádný blok. Celková nabídka: 711 300 000 CZK NEPOUŽITA absence Eligibilita: 30 Aktivita nabídky: 30 Pro toto kolo je minimální aktivita ve výši 100%. Body eligibility zůstanou pro další kolo na hodnotě 30.
13. 6. 2016, 14:51:16.078 +02	Účastník "Uran" si vyžádal protokol "Protokol kola č. 289 (PDF)"
13. 6. 2016, 14:51:39.423 +02	Účastník "Neptun" si vyžádal protokol "Protokol kola č. 289 (PDF)"
13. 6. 2016, 14:51:45.100 +02	Účastník "Mars" si vyžádal protokol "Protokol kola č. 289 (PDF)"

Datum a čas	Událost
13. 6. 2016, 15:10:00.001 +02	Kolo č. 290 bylo započato - čas ukončení: 13.06.2016 15:20:00 +02
13. 6. 2016, 15:10:31.355 +02	Nabídka účastníka "Neptun" v kole č. 290 byla potvrzena
13. 6. 2016, 15:10:31.355 +02	Účastníkovi "Neptun" byla odeslána zpráva o potvrzení nabídky s předmětem "Potvrzení nabídky - Kolo č. 290"
13. 6. 2016, 15:10:34.177 +02	Účastník "Neptun" otevřel zprávu s předmětem "Potvrzení nabídky - Kolo č. 290"
13. 6. 2016, 15:10:41.355 +02	Nabídka účastníka "Uran" v kole č. 290 byla potvrzena
13. 6. 2016, 15:10:41.355 +02	Účastníkovi "Uran" byla odeslána zpráva o potvrzení nabídky s předmětem "Potvrzení nabídky - Kolo č. 290"
13. 6. 2016, 15:10:43.909 +02	Účastník "Uran" otevřel zprávu s předmětem "Potvrzení nabídky - Kolo č. 290"
13. 6. 2016, 15:12:55.652 +02	Nabídka účastníka "Mars" v kole č. 290 byla potvrzena
13. 6. 2016, 15:12:55.653 +02	Účastníkovi "Mars" byla odeslána zpráva o potvrzení nabídky s předmětem "Potvrzení nabídky - Kolo č. 290"
13. 6. 2016, 15:12:55.653 +02	Kolo č. 290 bylo ukončeno
13. 6. 2016, 15:12:57.972 +02	Účastník "Mars" otevřel zprávu s předmětem "Potvrzení nabídky - Kolo č. 290"
13. 6. 2016, 15:15:11.674 +02	Vyhodnocení kola č. 290 bylo spuštěno
13. 6. 2016, 15:15:11.880 +02	Vyhodnocení kola č. 290 ukončeno
13. 6. 2016, 15:15:11.880 +02	Účastník "Neptun" podal následující nabídku: Úspěšně jste podali následující nabídku: Nejvyšší nabídky z minulého kola: Blok Nabídka A-1 270 000 000 CZK A-2 262 500 000 CZK B-2 442 000 000 CZK D-1 488 250 000 CZK D-2 488 250 000 CZK Nejsou nové nabídky na žádný blok. Celková nabídka: 1 951 000 000 CZK NEPOUŽITA absence Eligibilita: 60 Aktivita nabídky: 60 Pro toto kolo je minimální aktivita ve výši 100%. Body eligibility zůstanou pro další kolo na hodnotě 60.
13. 6. 2016, 15:15:11.880 +02	Účastník "Uran" podal následující nabídku: Úspěšně jste podali následující nabídku: Nejvyšší nabídky z minulého kola: Blok Nabídka B-1 442 000 000 CZK Nejsou nové nabídky na žádný blok. Celková nabídka: 442 000 000 CZK NEPOUŽITA absence Eligibilita: 20 Aktivita nabídky: 20 Pro toto kolo je minimální aktivita ve výši 100%. Body eligibility zůstanou pro další kolo na hodnotě 20.
13. 6. 2016, 15:15:11.880 +02	Účastník "Mars" podal následující nabídku: Úspěšně jste podali následující nabídku: Nejvyšší nabídky z minulého kola: Blok Nabídka C 227 700 000 CZK Nové nabídky v tomto kole: Blok Nabídka D-1 492 900 000 CZK Celková nabídka: 720 600 000 CZK NEPOUŽITA absence Eligibilita: 30 Aktivita nabídky: 30 Pro toto kolo je minimální aktivita ve výši 100%. Body eligibility zůstanou pro další kolo na hodnotě 30.
13. 6. 2016, 15:15:26.491 +02	Účastník "Uran" si vyžádal protokol "Protokol kola č. 290 (PDF)"
13. 6. 2016, 15:15:35.832 +02	Účastník "Neptun" si vyžádal protokol "Protokol kola č. 290 (PDF)"
13. 6. 2016, 15:15:52.588 +02	Účastník "Mars" si vyžádal protokol "Protokol kola č. 290 (PDF)"
13. 6. 2016, 15:35:00.001 +02	Kolo č. 291 bylo započato - čas ukončení: 13.06.2016 15:45:00 +02
13. 6. 2016, 15:35:34.571 +02	Nabídka účastníka "Uran" v kole č. 291 byla potvrzena
13. 6. 2016, 15:35:34.571 +02	Účastníkovi "Uran" byla odeslána zpráva o potvrzení nabídky s předmětem "Potvrzení nabídky - Kolo č. 291"
13. 6. 2016, 15:35:37.118 +02	Účastník "Uran" otevřel zprávu s předmětem "Potvrzení nabídky - Kolo č. 291"
13. 6. 2016, 15:35:49.416 +02	Nabídka účastníka "Neptun" v kole č. 291 byla potvrzena

Datum a čas	Událost
13. 6. 2016, 15:35:49.417 +02	Účastníkovi "Neptun" byla odeslána zpráva o potvrzení nabídky s předmětem "Potvrzení nabídky - Kolo č. 291"
13. 6. 2016, 15:35:55.058 +02	Účastník "Neptun" otevřel zprávu s předmětem "Potvrzení nabídky - Kolo č. 291"
13. 6. 2016, 15:37:43.425 +02	Nabídka účastníka "Mars" v kole č. 291 byla potvrzena
13. 6. 2016, 15:37:43.425 +02	Účastníkovi "Mars" byla odeslána zpráva o potvrzení nabídky s předmětem "Potvrzení nabídky - Kolo č. 291"
13. 6. 2016, 15:37:43.425 +02	Kolo č. 291 bylo ukončeno
13. 6. 2016, 15:37:45.597 +02	Účastník "Mars" otevřel zprávu s předmětem "Potvrzení nabídky - Kolo č. 291"
13. 6. 2016, 15:41:08.352 +02	Vyhodnocení kola č. 291 bylo spuštěno
13. 6. 2016, 15:41:08.557 +02	Vyhodnocení kola č. 291 ukončeno
13. 6. 2016, 15:41:08.557 +02	Účastník "Uran" podal následující nabídku: Úspěšně jste podali následující nabídku: Nejvyšší nabídky z minulého kola: Blok Nabídka B-1 442 000 000 CZK Nejsou nové nabídky na žádný blok. Celková nabídka: 442 000 000 CZK NEPOUŽITA absence Eligibility: 20 Pro toto kolo je minimální aktivita ve výši 100%. Body eligibility zůstanou pro další kolo na hodnotě 20.
13. 6. 2016, 15:41:08.557 +02	Účastník "Neptun" podal následující nabídku: Úspěšně jste podali následující nabídku: Nejvyšší nabídky z minulého kola: Blok Nabídka A-1 270 000 000 CZK A-2 262 500 000 CZK B-2 442 000 000 CZK D-2 488 250 000 CZK Nové nabídky v tomto kole: Blok Nabídka D-1 497 550 000 CZK Celková nabídka: 1 960 300 000 CZK NEPOUŽITA absence Eligibility: 60 Pro toto kolo je minimální aktivita ve výši 100%. Body eligibility zůstanou pro další kolo na hodnotě 60.
13. 6. 2016, 15:41:08.557 +02	Účastník "Mars" podal následující nabídku: Úspěšně jste podali následující nabídku: Nejvyšší nabídky z minulého kola: Blok Nabídka C 227 700 000 CZK D-1 492 900 000 CZK Nejsou nové nabídky na žádný blok. Celková nabídka: 720 600 000 CZK NEPOUŽITA absence Eligibility: 30 Aktivita nabídky: 30 Pro toto kolo je minimální aktivita ve výši 100%. Body eligibility zůstanou pro další kolo na hodnotě 30.
13. 6. 2016, 15:41:18.383 +02	Účastník "Uran" si vyžádal protokol "Protokol kola č. 291 (PDF)"
13. 6. 2016, 15:43:26.855 +02	Účastník "Neptun" si vyžádal protokol "Protokol kola č. 291 (PDF)"
13. 6. 2016, 15:46:59.564 +02	Účastník "Mars" si vyžádal protokol "Protokol kola č. 291 (PDF)"
13. 6. 2016, 16:00:00.000 +02	Kolo č. 292 bylo započato - čas ukončení: 13.06.2016 16:10:00 +02
13. 6. 2016, 16:00:59.515 +02	Nabídka účastníka "Uran" v kole č. 292 byla potvrzena
13. 6. 2016, 16:00:59.516 +02	Účastníkovi "Uran" byla odeslána zpráva o potvrzení nabídky s předmětem "Potvrzení nabídky - Kolo č. 292"
13. 6. 2016, 16:01:02.507 +02	Účastník "Uran" otevřel zprávu s předmětem "Potvrzení nabídky - Kolo č. 292"
13. 6. 2016, 16:01:27.427 +02	Nabídka účastníka "Neptun" v kole č. 292 byla potvrzena
13. 6. 2016, 16:01:27.427 +02	Účastníkovi "Neptun" byla odeslána zpráva o potvrzení nabídky s předmětem "Potvrzení nabídky - Kolo č. 292"
13. 6. 2016, 16:01:32.000 +02	Účastník "Neptun" otevřel zprávu s předmětem "Potvrzení nabídky - Kolo č. 292"
13. 6. 2016, 16:03:30.680 +02	Nabídka účastníka "Mars" v kole č. 292 byla potvrzena
13. 6. 2016, 16:03:30.680 +02	Účastníkovi "Mars" byla odeslána zpráva o potvrzení nabídky s předmětem "Potvrzení nabídky - Kolo č. 292"
13. 6. 2016, 16:03:30.681 +02	Kolo č. 292 bylo ukončeno

Datum a čas	Událost
13. 6. 2016, 16:03:33.116 +02	Účastník "Mars" otevřel zprávu s předmětem "Potvrzení nabídky - Kolo č. 292"
13. 6. 2016, 16:06:10.501 +02	Vyhodnocení kola č. 292 bylo spuštěno
13. 6. 2016, 16:06:10.759 +02	Vyhodnocení kola č. 292 ukončeno
13. 6. 2016, 16:06:10.759 +02	Účastník "Uran" podal následující nabídku: Úspěšně jste podali následující nabídku: Nejvyšší nabídky z minulého kola: Blok Nabídka B-1 442 000 000 CZK Nejsou nové nabídky na žádný blok. Celková nabídka: 442 000 000 CZK NEPOUŽITA absence Eligibility: 20 Aktivita nabídky: 20 Pro toto kolo je minimální aktivita ve výši 100%. Body eligibility zůstanou pro další kolo na hodnotě 20.
13. 6. 2016, 16:06:10.759 +02	Účastník "Neptun" podal následující nabídku: Úspěšně jste podali následující nabídku: Nejvyšší nabídky z minulého kola: Blok Nabídka A-1 270 000 000 CZK A-2 262 500 000 CZK B-2 442 000 000 CZK D-1 497 550 000 CZK D-2 488 250 000 CZK Nejsou nové nabídky na žádný blok. Celková nabídka: 1 960 300 000 CZK NEPOUŽITA absence Eligibility: 60 Aktivita nabídky: 60 Pro toto kolo je minimální aktivita ve výši 100%. Body eligibility zůstanou pro další kolo na hodnotě 60. Účastník "Mars" podal následující nabídku: Úspěšně jste podali následující nabídku: Nejvyšší nabídky z minulého kola: Blok Nabídka C 227 700 000 CZK Nové nabídky v tomto kole: Blok Nabídka D-2 492 900 000 CZK Celková nabídka: 720 600 000 CZK NEPOUŽITA absence Eligibility: 30 Aktivita nabídky: 30 Pro toto kolo je minimální aktivita ve výši 100%. Body eligibility zůstanou pro další kolo na hodnotě 30.
13. 6. 2016, 16:06:10.759 +02	Účastník "Uran" si vyzádal protokol "Protokol kola č. 292 (PDF)"
13. 6. 2016, 16:06:20.492 +02	Účastník "Mars" si vyzádal protokol "Protokol kola č. 292 (PDF)"
13. 6. 2016, 16:08:37.045 +02	Účastník "Neptun" si vyzádal protokol "Protokol kola č. 292 (PDF)"
13. 6. 2016, 16:08:45.099 +02	Kolo č. 293 bylo započato - čas ukončení: 13.06.2016 16:35:00 +02
13. 6. 2016, 16:25:00.000 +02	Nabídka účastníka "Neptun" v kole č. 293 byla potvrzena
13. 6. 2016, 16:25:46.548 +02	Účastníkovi "Neptun" byla odeslána zpráva o potvrzení nabídky s předmětem "Potvrzení nabídky - Kolo č. 293"
13. 6. 2016, 16:25:49.255 +02	Nabídka účastníka "Uran" v kole č. 293 byla potvrzena
13. 6. 2016, 16:25:49.255 +02	Účastníkovi "Uran" byla odeslána zpráva o potvrzení nabídky s předmětem "Potvrzení nabídky - Kolo č. 293"
13. 6. 2016, 16:25:50.647 +02	Účastník "Neptun" otevřel zprávu s předmětem "Potvrzení nabídky - Kolo č. 293"
13. 6. 2016, 16:25:52.022 +02	Účastník "Uran" otevřel zprávu s předmětem "Potvrzení nabídky - Kolo č. 293"
13. 6. 2016, 16:28:02.273 +02	Nabídka účastníka "Mars" v kole č. 293 byla potvrzena
13. 6. 2016, 16:28:02.273 +02	Účastníkovi "Mars" byla odeslána zpráva o potvrzení nabídky s předmětem "Potvrzení nabídky - Kolo č. 293"
13. 6. 2016, 16:28:02.273 +02	Kolo č. 293 bylo ukončeno
13. 6. 2016, 16:28:04.976 +02	Účastník "Mars" otevřel zprávu s předmětem "Potvrzení nabídky - Kolo č. 293"
13. 6. 2016, 16:31:12.333 +02	Vyhodnocení kola č. 293 bylo spuštěno
13. 6. 2016, 16:31:12.545 +02	Vyhodnocení kola č. 293 ukončeno
13. 6. 2016, 16:31:12.545 +02	Účastník "Neptun" podal následující nabídku: Úspěšně jste podali následující nabídku: Nejvyšší nabídky z minulého kola: Blok Nabídka A-1 270 000 000 CZK A-2 262 500 000 CZK B-2 442 000 000 CZK D-1 497 550 000

Datum a čas	Událost
	CZK Nové nabídky v tomto kole: Blok Nabídka D-2 497 550 000 CZK Celková nabídka: 1 969 600 000 CZK NEPOUŽITA absence Eligibilita: 60 Aktivita nabídky: 60 Pro toto kolo je minimální aktivita ve výši 100%. Body eligibility zůstanou pro další kolo na hodnotě 60.
13. 6. 2016, 16:31:12.545 +02	Účastník "Uran" podal následující nabídku: Úspěšně jste podali následující nabídku: Nejvyšší nabídky z minulého kola: Blok Nabídka B-1 442 000 000 CZK Nejsou nové nabídky na žádný blok. Celková nabídka: 442 000 000 CZK NEPOUŽITA absence Eligibilita: 20 Aktivita nabídky: 20 Pro toto kolo je minimální aktivita ve výši 100%. Body eligibility zůstanou pro další kolo na hodnotě 20.
13. 6. 2016, 16:31:12.545 +02	Účastník "Mars" podal následující nabídku: Úspěšně jste podali následující nabídku: Nejvyšší nabídky z minulého kola: Blok Nabídka C 227 700 000 CZK D-2 492 900 000 CZK Nejsou nové nabídky na žádný blok. Celková nabídka: 720 600 000 CZK NEPOUŽITA absence Eligibilita: 30 Aktivita nabídky: 30 Pro toto kolo je minimální aktivita ve výši 100%. Body eligibility zůstanou pro další kolo na hodnotě 30.
13. 6. 2016, 16:31:21.894 +02	Účastník "Uran" si vyžádal protokol "Protokol kola č. 293 (PDF)"
13. 6. 2016, 16:31:32.288 +02	Účastník "Neptun" si vyžádal protokol "Protokol kola č. 293 (PDF)"
13. 6. 2016, 16:32:04.045 +02	Účastník "Mars" si vyžádal protokol "Protokol kola č. 293 (PDF)"
13. 6. 2016, 16:33:15.831 +02	Účastník "Uran" se odpojil před celkovým dokončením přihlášení (IP: no connection)
13. 6. 2016, 16:34:19.966 +02	Zpráva s předmětem "Ukončení 34. aukčního dne" byla zaslána všem účastníkům: "293. kolo bylo posledním aukčním kolem v dnešním dni. Aukce bude pokračovat v úterý 14. 6. 2016. 294. kolo začne v 9:00."
13. 6. 2016, 16:34:23.510 +02	Účastník "Uran" otevřel zprávu s předmětem "Ukončení 34. aukčního dne"
13. 6. 2016, 16:34:38.027 +02	Účastník "Neptun" otevřel zprávu s předmětem "Ukončení 34. aukčního dne"
13. 6. 2016, 16:36:06.318 +02	Účastník "Uran" se odpojil (login: uran_01; IP: no connection)
13. 6. 2016, 16:38:11.816 +02	Účastník "Mars" otevřel zprávu s předmětem "Ukončení 34. aukčního dne"
13. 6. 2016, 16:38:20.034 +02	Účastník "Mars" se odpojil (login: mars_02; IP: no connection)
13. 6. 2016, 16:38:56.140 +02	Účastník "Mars" se přihlásil (login: mars_02; IP: 89.24.191.38:49324)
13. 6. 2016, 16:39:00.460 +02	Účastník "Mars" si vyžádal protokol "Protocol of round 293 (PDF)"
13. 6. 2016, 16:39:15.416 +02	Účastník "Mars" si vyžádal protokol "Protocol of round 292 (PDF)"
13. 6. 2016, 16:39:23.712 +02	Účastník "Mars" si vyžádal protokol "Protocol of round 291 (PDF)"
13. 6. 2016, 16:39:33.024 +02	Účastník "Mars" si vyžádal protokol "Protocol of round 290 (PDF)"
13. 6. 2016, 16:39:41.732 +02	Účastník "Mars" si vyžádal protokol "Protocol of round 289 (PDF)"
13. 6. 2016, 16:39:52.636 +02	Účastník "Mars" si vyžádal protokol "Protocol of round 288 (PDF)"
13. 6. 2016, 16:40:00.629 +02	Účastník "Mars" si vyžádal protokol "Protocol of round 287 (PDF)"
13. 6. 2016, 16:40:08.929 +02	Účastník "Mars" si vyžádal protokol "Protocol of round 286 (PDF)"
13. 6. 2016, 16:40:16.097 +02	Účastník "Mars" se odpojil (login: mars_02; IP: no connection)
13. 6. 2016, 16:52:22.055 +02	Účastník "Neptun" se odpojil před celkovým dokončením přihlášení (IP: no connection)

Datum a čas	Událost
13. 6. 2016, 16:52:29.685 +02	Účastník "Neptun" se odpojil (login: neptun_01; IP: no connection)
14. 6. 2016, 08:23:13.837 +02	Účastník "Uran" se přihlásil (login: uran_01; IP: 217.77.161.17:21537)
14. 6. 2016, 08:31:43.075 +02	Účastník "Mars" se přihlásil (login: mars_02; IP: 89.24.191.38:49178)
14. 6. 2016, 08:37:39.891 +02	Účastník "Neptun" se přihlásil (login: neptun_01; IP: 80.188.20.200:49283)
14. 6. 2016, 09:05:20.392 +02	Zpráva s předmětem "Posunutí 294. kola" byla zaslána všem účastníkům: "Z důvodu chyby na straně EAS bude dnešní první kolo, tj. 294. kolo, zahájeno v 9.25 hod."
14. 6. 2016, 09:05:24.900 +02	Účastník "Mars" otevřel zprávu s předmětem "Posunutí 294. kola"
14. 6. 2016, 09:05:25.966 +02	Účastník "Uran" otevřel zprávu s předmětem "Posunutí 294. kola"
14. 6. 2016, 09:05:26.560 +02	Účastník "Neptun" otevřel zprávu s předmětem "Posunutí 294. kola"
14. 6. 2016, 09:25:00.001 +02	Kolo č. 294 bylo započato - čas ukončení: 14.06.2016 09:35:00 +02
14. 6. 2016, 09:25:17.947 +02	Nabídka účastníka "Neptun" v kole č. 294 byla potvrzena
14. 6. 2016, 09:25:17.948 +02	Účastníkovi "Neptun" byla odeslána zpráva o potvrzení nabídky s předmětem "Potvrzení nabídky - Kolo č. 294"
14. 6. 2016, 09:25:21.323 +02	Účastník "Neptun" otevřel zprávu s předmětem "Potvrzení nabídky - Kolo č. 294"
14. 6. 2016, 09:25:48.969 +02	Nabídka účastníka "Uran" v kole č. 294 byla potvrzena
14. 6. 2016, 09:25:48.969 +02	Účastníkovi "Uran" byla odeslána zpráva o potvrzení nabídky s předmětem "Potvrzení nabídky - Kolo č. 294"
14. 6. 2016, 09:25:52.405 +02	Účastník "Uran" otevřel zprávu s předmětem "Potvrzení nabídky - Kolo č. 294"
14. 6. 2016, 09:28:00.570 +02	Nabídka účastníka "Mars" v kole č. 294 byla potvrzena
14. 6. 2016, 09:28:00.571 +02	Účastníkovi "Mars" byla odeslána zpráva o potvrzení nabídky s předmětem "Potvrzení nabídky - Kolo č. 294"
14. 6. 2016, 09:28:00.571 +02	Kolo č. 294 bylo ukončeno
14. 6. 2016, 09:28:03.316 +02	Účastník "Mars" otevřel zprávu s předmětem "Potvrzení nabídky - Kolo č. 294"
14. 6. 2016, 09:31:09.208 +02	Vyhodnocení kola č. 294 bylo spuštěno
14. 6. 2016, 09:31:09.454 +02	Vyhodnocení kola č. 294 ukončeno
14. 6. 2016, 09:31:09.454 +02	Účastník "Neptun" podal následující nabídku: Úspěšně jste podali následující nabídku: Nejvyšší nabídky z minulého kola: Blok Nabídka A-1 270 000 000 CZK A-2 262 500 000 CZK B-2 442 000 000 CZK D-1 497 550 000 CZK D-2 497 550 000 CZK Nejsou nové nabídky na žádný blok. Celková nabídka: 1 969 600 000 CZK NEPOUŽITA absence Eligibilita: 60 Aktivita nabídky: 60 Pro toto kolo je minimální aktivita ve výši 100%. Body eligibility zůstanou pro další kolo na hodnotě 60.
14. 6. 2016, 09:31:09.454 +02	Účastník "Uran" podal následující nabídku: Úspěšně jste podali následující nabídku: Nejvyšší nabídky z minulého kola: Blok Nabídka B-1 442 000 000 CZK Nejsou nové nabídky na žádný blok. Celková nabídka: 442 000 000 CZK NEPOUŽITA absence Eligibilita: 20 Aktivita nabídky: 20 Pro toto kolo je minimální aktivita ve výši 100%. Body eligibility zůstanou pro další kolo na hodnotě 20.
14. 6. 2016, 09:31:09.454 +02	Účastník "Mars" podal následující nabídku: Úspěšně jste podali následující nabídku: Nejvyšší nabídky z minulého kola: Blok Nabídka C 227 700 000 CZK Nové nabídky v tomto kole: Blok Nabídka D-2 502 200 000 CZK Celková

Datum a čas	Událost
	nabídka: 729 900 000 CZK NEPOUŽITA absence Eligibilita: 30 Aktivita nabídky: 30 Pro toto kolo je minimální aktivita ve výši 100%. Body eligibility zůstanou pro další kolo na hodnotě 30.
14. 6. 2016, 09:31:39.117 +02	Účastník "Uran" si vyžádal protokol "Protokol kola č. 294 (PDF)"
14. 6. 2016, 09:31:50.598 +02	Účastník "Mars" si vyžádal protokol "Protokol kola č. 294 (PDF)"
14. 6. 2016, 09:32:20.299 +02	Účastník "Neptun" si vyžádal protokol "Protokol kola č. 294 (PDF)"
14. 6. 2016, 09:50:00.001 +02	Kolo č. 295 bylo započato - čas ukončení: 14.06.2016 10:00:00 +02
14. 6. 2016, 09:52:29.779 +02	Nabídka účastníka "Neptun" v kole č. 295 byla potvrzena
14. 6. 2016, 09:52:29.780 +02	Účastníkovi "Neptun" byla odeslána zpráva o potvrzení nabídky s předmětem "Potvrzení nabídky - Kolo č. 295"
14. 6. 2016, 09:53:49.065 +02	Nabídka účastníka "Mars" v kole č. 295 byla potvrzena
14. 6. 2016, 09:53:49.065 +02	Účastníkovi "Mars" byla odeslána zpráva o potvrzení nabídky s předmětem "Potvrzení nabídky - Kolo č. 295"
14. 6. 2016, 09:53:51.529 +02	Nabídka účastníka "Uran" v kole č. 295 byla potvrzena
14. 6. 2016, 09:53:51.530 +02	Účastníkovi "Uran" byla odeslána zpráva o potvrzení nabídky s předmětem "Potvrzení nabídky - Kolo č. 295"
14. 6. 2016, 09:53:51.530 +02	Kolo č. 295 bylo ukončeno
14. 6. 2016, 09:53:51.760 +02	Účastník "Mars" otevřel zprávu s předmětem "Potvrzení nabídky - Kolo č. 295"
14. 6. 2016, 09:53:54.565 +02	Účastník "Uran" otevřel zprávu s předmětem "Potvrzení nabídky - Kolo č. 295"
14. 6. 2016, 09:53:55.189 +02	Účastník "Neptun" otevřel zprávu s předmětem "Potvrzení nabídky - Kolo č. 295"
14. 6. 2016, 09:57:05.167 +02	Vyhodnocení kola č. 295 bylo spuštěno
14. 6. 2016, 09:57:05.405 +02	Vyhodnocení kola č. 295 ukončeno
14. 6. 2016, 09:57:05.405 +02	Účastník "Neptun" podal následující nabídku: Úspěšně jste podali následující nabídku: Nejvyšší nabídky z minulého kola: Blok Nabídka A-1 270 000 000 CZK A-2 262 500 000 CZK B-2 442 000 000 CZK D-1 497 550 000 CZK Nejsou nové nabídky na žádný blok. Celková nabídka: 1 472 050 000 CZK NEPOUŽITA absence Eligibilita: 60 Aktivita nabídky: 50 Pro toto kolo je minimální aktivita ve výši 100%. Body eligibility budou pro další kolo sníženy na 50.
14. 6. 2016, 09:57:05.405 +02	Účastník "Mars" podal následující nabídku: Úspěšně jste podali následující nabídku: Nejvyšší nabídky z minulého kola: Blok Nabídka C 227 700 000 CZK D-2 502 200 000 CZK Nejsou nové nabídky na žádný blok. Celková nabídka: 729 900 000 CZK NEPOUŽITA absence Eligibilita: 30 Aktivita nabídky: 30 Pro toto kolo je minimální aktivita ve výši 100%. Body eligibility zůstanou pro další kolo na hodnotě 30.
14. 6. 2016, 09:57:05.405 +02	Účastník "Uran" podal následující nabídku: Úspěšně jste podali následující nabídku: Nejvyšší nabídky z minulého kola: Blok Nabídka B-1 442 000 000 CZK Nejsou nové nabídky na žádný blok. Celková nabídka: 442 000 000 CZK NEPOUŽITA absence Eligibilita: 20 Aktivita nabídky: 20 Pro toto kolo je minimální aktivita ve výši 100%. Body eligibility zůstanou pro další kolo na hodnotě 20.
15. 6. 2016, 16:40:40.127 +02	Aukce byla deaktivována

Oddíl právních subjektů

- 40. Příloha – Česká telekomunikační infrastruktura a.s.
Referenční nabídka – Smlouva o propojení sítě elektronických komunikací – RIO**

(reprodukce dokumentu v Příloze č. 2 na str. 527 – 945)

- 41. Příloha – Česká telekomunikační infrastruktura a.s.
Referenční nabídka – Smlouva o přístupu k veřejné pevné komunikační síti – MMO
Aktualizace Přílohy č. 5 (Ceníku)**

(reprodukce dokumentu v Příloze č. 3 na str. 946 – 977)

- 42. Příloha – Vodafone Czech Republic a.s.
Referenční nabídka – Smlouva o propojení veřejných komunikačních sítí – RIO
Aktualizace Přílohy C1**

(reprodukce dokumentu v Příloze č. 4 na str. 978 – 981)



SMLOUVA O PROPOJENÍ SÍTÍ ELEKTRONICKÝCH KOMUNIKACÍ RIO



Obsah

PREAMBULE.....	4
1 Předmět Smlouvy	5
2 Všeobecná ustanovení	5
3 Základní podmínky propojení sítí a poskytování Velkoobchodních služeb.....	5
4 Zřízení propojení sítí a Velkoobchodních služeb.....	776
5 Parametry kvality Velkoobchodních služeb	7
6 Ceny.....	7
7 Účtování a placení	7
8 Prognózování služeb	8
9 Ochrana osobních, provozních a lokalizačních údajů	8
10 Číslování.....	111110
11 Bezpečnost a integrita sítí	111110
12 Důvěrnost, mlčenlivost, obchodní tajemství	11
13 Pozastavení Velkoobchodních služeb.....	131312
14 Odpovědnost a náhrada škody.....	131312
15 Práva duševního vlastnictví	141413
20 Sankce za porušení Smlouvy	141413
21 Trvání Smlouvy a její ukončení	151514
22 Změny Smlouvy	151514
23 Finanční jistota.....	161615
24 Závěrečná ustanovení	171716

SEZNAM PŘÍLOH

Příloha 1	Služby
Příloha 1A	Ceny
Příloha 2	Technické specifikace
Příloha 3	Procedury
Příloha 4	Účtování a placení
Příloha 5	Smluvní pokuty
Příloha 6	Definice
Příloha 7	Adresy a kontaktní osoby

SMLOUVA O PROPOJENÍ SÍTÍ ELEKTRONICKÝCH KOMUNIKACÍ

(dále jen "Smlouva")

Smluvní strany

Česká telekomunikační infrastruktura a.s.

se sídlem Olšanská 2681/6, 130 00 Praha 3,

IČ: 04084063,

DIČ: CZ04084063,

zastoupená, ředitel, Obchod, na základě pověření,

reg. u Městského soudu v Praze, spis. zn. B 20623,

bankovní spojení: PPF banka a.s., Praha 6, Evropská 2690/17,

č. účtu: 2019160003/ 6000,

(dále jen „**CETIN**”),

a

společnost.....,

se sídlem,,

IČ:,

DIČ:,

zastoupená,

reg. u soudu v, spis. zn.,

bankovní spojení:, pobočka,

č. účtu:/.....,

(dále jen „**Partner**”),

dále nazývané též "strana" nebo "strany".

(CETIN a Partner každý také jako „Strana” a společně jako „Strany”)

PREAMBULE

- A) Společnost CETIN je oprávněna na základě osvědčení č. 3987, vydaného ČTÚ dne 5. 5. 2015, č. j. ČTÚ-22 509/2015-631/I.vyř, mimo jiné zajišťovat veřejnou pevnou komunikační síť na území České republiky.
- B) Společnosti CETIN bylo ČTÚ přiděleno identifikační číslo veřejné komunikační sítě (OpID) 212.
- C) Partner je na základě osvědčení č. vydaného ČTÚ pod č. j./20...-.... ze dne oprávněn
- D) Partnerovi bylo ČTÚ přiděleno identifikační číslo veřejné komunikační sítě (OpID)
- E) Společnost CETIN zveřejnila dne referenční nabídku propojení veřejných komunikačních sítí (RIO).

- F) Partner má zájem na propojení veřejné komunikační sítě Partnera s veřejnou pevnou komunikační sítí CETINu na základě této Smlouvy uzavřené v souladu se zmíněnou referenční nabídkou.

1 Předmět Smlouvy

- 1.1. Předmětem této Smlouvy je sjednání podmínek propojení a udržování propojení veřejných komunikačních sítí Stran. V rámci tohoto propojení si budou Strany poskytovat vzájemně služby, které umožní přístup účastníků jedné Strany ke službám sítě druhé Strany, případně třetí strany, jak je uvedeno v Příloze 1 (souhrnně dále také jen „**Velkoobchodní služby**“). Velkoobchodní služby a propojení sítí jsou blíže specifikovány v této Smlouvě, zejména v ustanovení čl. 3 a Příloze 1 této Smlouvy. Za poskytování Velkoobchodních služeb jsou Strany povinny hradit úplatu v rozsahu a za podmínek čl. 6 Smlouvy a Přílohy č. 1a této Smlouvy.

2 Všeobecná ustanovení

- 2.1. **[Jednání vlastním jménem]** Strany jednají vlastním jménem a na vlastní účet, není-li výslovně písemně dohodnuto jinak. Žádné ustanovení této Smlouvy nebude pokládáno za úkon zakládající společnost nebo společný podnik Stran ani za zmocnění jedné Strany k zastupování druhé Strany či jiné jednání v rozporu s první větou tohoto ustanovení 2.1.
- 2.2. **[Vlastní odpovědnost]** Každá Strana určuje samostatně ceny služeb elektronických komunikací poskytovaných touto Stranou a plně odpovídá za plnění vlastních smluvních závazků týkajících se poskytování služeb, včetně vyřizování reklamací a práv vyplývajících z odpovědnosti za vady při poskytování služeb elektronických komunikací či odpovědnosti za způsobenou újmu, apod.
- 2.3. **[Vlastnické právo]** Tato Smlouva nezakládá žádný převod vlastnického práva k zařízení nebo jinému majetku užívanému kteroukoli Stranou pro poskytování služeb elektronických komunikací nebo zajišťování sítě elektronických komunikací.

3 Základní podmínky propojení sítí a poskytování Velkoobchodních služeb

- 3.1. Propojení sítí smluvních stran se zřizuje výhradně v propojovacích bodech v místech popsanych v Příloze 2 a v souladu s časovým harmonogramem specifikovaným v Příloze 3. Technické parametry propojení a jeho kapacity, jakož i vlastnictví a provozování technických prostředků, jsou uvedeny v Příloze 2.
- 3.2. CETIN bude prostřednictvím propojení sítí poskytovat Partnerovi Velkoobchodní služby uvedené v Příloze 1. Partner bude prostřednictvím propojení sítí poskytovat CETINu Velkoobchodní služby uvedené v Příloze 1. Jednotlivé Velkoobchodní služby dle této Smlouvy budou poskytovány na základě a v rozsahu dle dílčích objednávek Partnera v souladu s čl. 6 Přílohy 3 – Pravidla a postupy (dále „**Jednotlivé služby**“).
- 3.3. Každá Strana zajistí soulad rozhraní používaných v propojovacích bodech se specifikacemi uvedenými v Příloze 2 tak, že k nim připojí pouze zařízení splňující tyto specifikace.

- 3.4. Každá Strana odpovídá za dodržování úrovně kvality Velkoobchodních služeb definované v Příloze 2.
- 3.5. Každá Strana odpovídá za instalaci, údržbu a provozování infrastruktury vlastní sítě. Velkoobchodní služba podle této Smlouvy bude poskytována pouze za podmínky, že Strana, která takovou službu objednala, zřídí a bude provozovat propojovací okruhy spojující její ústřednu s ústřednou druhé Strany v rozsahu nezbytném pro poskytnutí příslušné Velkoobchodní služby v objednaném objemu. Každá Strana může propojovací okruhy nezbytné k poskytnutí jí objednaných služeb zřídít a provozovat sama nebo může zřízení a provoz těchto propojovacích okruhů objednat za úplatu od druhé Strany. Partner může zřízení a provoz propojovacích okruhů nezbytných k poskytnutí objednaných služeb objednat od společnosti CETIN za podmínek stanovených v částech 1.9 a 1.31 Přílohy 1. Jestliže kterákoli Strana nezajistí v souladu s podmínkami tohoto bodu 3.5 Smlouvy zřízení a provoz propojovacích okruhů nezbytných k poskytnutí jí objednaných služeb, nebude jí taková služba poskytnuta.
- 3.6. Jestliže si kterákoli ze Stran přeje změnit, modifikovat nebo zdokonalit infrastrukturu své sítě anebo služby elektronických komunikací nabízené prostřednictvím této infrastruktury a pokud přitom rozumně předpokládá, že tato změna bude mít technický nebo provozní dopad na služby podle Smlouvy, zašle tato Strana druhé Straně písemně předem oznámení o této skutečnosti s uvedením časového plánu realizace. Při návrhu je navrhující Strana povinna vzít v úvahu oprávněné zájmy druhé Strany. Druhá Strana musí své eventuální námítky písemně sdělit co nejdříve, nejpozději do 30 (třiceti) kalendářních dnů od doručení oznámení o zamýšlených změnách. Strany uskuteční v tomto případě jednání ve lhůtě 15 (patnácti) kalendářních dnů od doručení námitek. Sporné změny, modifikace nebo zdokonalení nebudou učiněny dříve, než bude dosaženo dohody nebo vydáno pravomocné rozhodnutí ve věci.
- 3.7. Tato Smlouva se vztahuje pouze na Velkoobchodní služby uvedené v Příloze 1. Žádná ze Stran nepředá druhé straně k přenosu volání jakéhokoli jiného typu, než jsou volání specifikovaná v Příloze 1, přičemž druhá Strana nemá žádnou povinnost zprostředkovávat volání nebo přenášet volání zde nespecifikovaná, s výhradou ustanovení bodu 3.8.
- 3.8. Pokud jedna ze Stran využije technicky provozuschopnou službu druhé strany, která není zahrnuta do Přílohy 1, bude toto využití považováno za přijetí podmínek, včetně cenových, pro tuto službu stanovených. Obě strany se tímto zavazují, že se při jednáních o Smlouvě dohodnou na procesu vzájemného informování o aktuálních podmínkách, včetně cenových.
- 3.9. Žádná ze Stran neprovede ani neumožní, aby kterékoli volání určitého typu bylo prezentováno druhé straně jako volání jiného typu (zejména prostřednictvím překódování čísel, směrování provozu nebo přidělení čísel koncovým zařízením).
- 3.10. Strany berou na vědomí, že žádná z nich nemůže být odpovědná za úkony nebo opominutí úkonů ostatních zajišťovatelů sítí a poskytovatelů služeb elektronických komunikací, pokud jde o komunikační provoz předaný těmto provozovatelům sítí a poskytovatelům služeb elektronických komunikací nebo od nich obdrženy a směrované prostřednictvím propojení. Strany však budou do smluv s těmito zajišťovateli sítí nebo poskytovateli služeb elektronických komunikací prosazovat zařazení ustanovení za účelem dodržování zájmů druhé Strany dle první věty.

- 3.11. Podmínky a termíny pro umístění, zřízení a pro provozování zařízení pro realizaci propojení, propojovacích bodů, včetně podmínek a termínů pro zajištění přístupu zaměstnanců obou stran nebo zaměstnanců jiných, některou ze stran pověřených dodavatelských společností, k propojovacím bodům a k zařízením pro realizaci propojení určuje Příloha 2 a Příloha 3.
- 3.12. Žádná Strana nesmí zasahovat do zařízení, kabelů a rozvodů druhé Strany, a to ani v průběhu zřizování propojení, s výjimkou případů, že byl udělen písemný souhlas druhé Strany.

4 Zřízení propojení sítí a Velkoobchodních služeb

- 4.1. Strany budou zřizovat Jednotlivé služby podle technických specifikací uvedených v Příloze 2 a v souladu s provozními postupy uvedenými v Příloze 3.
- 4.2. Služby budou instalovány, realizovány, testovány a uvedeny do provozu v souladu s časovým harmonogramem a s dalšími ustanoveními uvedenými v Příloze 3.

5 Parametry kvality Velkoobchodních služeb

- 5.1. Strany budou Velkoobchodní služby poskytovat v souladu s podmínkami uvedenými v Příloze 1, s příslušnými technickými specifikacemi obsaženými v Příloze 2 a s provozními postupy uvedenými v Příloze 3.
- 5.2. S cílem zajištění řádného poskytování Velkoobchodních služeb budou Strany vzájemně pravidelně konzultovat provozní záležitosti týkající se Velkoobchodních služeb. Pro určité provozní záležitosti jsou dohodnuty a uvedeny v Příloze 3 podrobné postupy konzultací.

6 Ceny

- 6.1. Povinná strana uhradí oprávněné straně ceny za Velkoobchodní služby ve výši a v souladu s příslušnými ustanoveními Přílohy 1 pro každou z Velkoobchodních služeb ve lhůtách splatnosti stanovených v Příloze 4. Tyto ceny mohou zahrnovat periodické platby, platby za užívání v závislosti na provozu a jednorázové platby.
- 6.2. Pokud jsou ceny za Velkoobchodní služby nebo činnosti poskytované jednou Stranou, u nichž se Strany dohodly, že se budou rovnat cenám za reciproční služby nebo činnosti poskytované druhé Straně (jak je uvedeno v Příloze 1 pro příslušné služby), změněny vzájemnou dohodou Stran, budou tyto změny od stejného data platit pro reciproční službu poskytovanou druhou Stranou.
- 6.3. Veškeré ceny jsou uvedeny bez daně z přidané hodnoty (DPH), pokud není uvedeno jinak.

7 Účtování a placení

- 7.1. Strany dohodly postupy měření, zaznamenávání a ověřování údajů o užívání služeb, pro které byly dohodnuty ceny dle rozsahu užívání, s cílem stanovení cen za poskytované služby. Tyto postupy jsou uvedeny v Příloze 4 a zahrnují ustanovení o měření a zaznamenávání odbaveného provozu, zaznamenávání údajů, jež mají být poskytovány

druhé straně, ověřování takových záznamů a způsob, jakým bude řešen jakýkoli spor týkající se přesnosti takových záznamů.

- 7.2. Strana zašle každý měsíc druhé Straně v souladu s postupem stanoveným v Příloze 4 souhrnný daňový doklad, ve kterém budou uvedeny informace specifikované rovněž v Příloze 4. Strany využijí těchto informací pouze pro účely, pro které byly poskytnuty.
- 7.3. Strana odpovídá za vyúčtování a za placení vyúčtovaných cen za služby poskytnuté svým vlastním uživatelům, pokud se Strany nedohodly na tom, že jedna ze Stran bude provádět tyto činnosti pro druhou Stranu jako součást Velkoobchodních služeb popsanych v Příloze 1.
- 7.4. Každá Strana je povinna platit ceny v souladu s platebním postupem uvedeným v Příloze 4.
- 7.5. Veškeré částky, které nebudou zaplacený v dohodnuté lhůtě splatnosti uvedené na daňových dokladech, podléhají úroku z prodlení ve výši stanovené v Příloze 4 z dlužné částky za každý i započatý den prodlení.
- 7.6. Pokud není písemně dohodnuto jinak, budou ceny splatné měsíčně pozadu v termínech stanovených v Příloze 4.
- 7.7. Pokud není písemně dohodnuto jinak, budou jednorázové platby splatné formou jedné splátky na počátku zkušebního provozu Jednotlivé služby nebo její části podle Přílohy 4.

8 Prognózování služeb

- 8.1. Strany se zavazují za účelem zajištění přiměřeného plánování (změn) služeb a kapacit propojení dodržovat postupy prognóz, monitoringu a vykazování provozu, uvedené v Příloze 3.
- 8.2. Pokud odchylka bude větší než odchylka stanovená v Příloze 3, a to kladná nebo záporná, může být přijata po písemném odsouhlasení obou stran.
- 8.3. V případě, že konečná objednávka se liší směrem dolů více, než je stanoveno v Příloze 3, zaplatí povinná strana pokutu podle Přílohy 5.

9 Ochrana osobních, provozních a lokalizačních údajů

- 9.1. V zájmu ochrany dat uživatelů jsou strany povinny dodržovat ustanovení zákona č. 101/2000 Sb., o ochraně osobních údajů a o změně některých zákonů ve znění pozdějších předpisů, a zákona č. 127/2005 Sb., o elektronických komunikacích a o změně některých souvisejících zákonů (zákon o elektronických komunikacích).
- 9.2. Tento článek 9 upravuje, v jakém rozsahu a za jakým účelem budou Strany zpracovávat osobní nebo identifikační, provozní anebo lokalizační údaje (dále jen „údaje“) subjektů údajů – uživatelů veřejně dostupných služeb elektronických komunikací a jaké záruky o technickém a organizačním zabezpečení ochrany údajů poskytne Strana druhé Straně.
- 9.3. Údajem se rozumí jakákoliv informace týkající se určeného nebo určitelného subjektu údajů. Subjekt údajů se považuje za určený nebo určitelný, jestliže lze subjekt údajů přímo či nepřímo identifikovat zejména na základě čísla, kódu nebo jednoho či více prvků, specifických pro jeho fyzickou, fyziologickou, psychickou, ekonomickou, kulturní nebo sociální identitu.

- 9.4. Zpracováním údajů se rozumí jakákoliv operace nebo soustava operací, které Strana systematicky provádí s údaji, a to automatizovaně nebo jinými prostředky. Zpracováním údajů se rozumí zejména shromažďování, ukládání na nosiče informací, zpřístupňování, úprava nebo pozměňování, vyhledávání, používání, předávání, šíření, zveřejňování, uchovávání, výměna, třídění nebo kombinování, blokování a likvidace.
- 9.5. Zpracování údajů bude započato dnem započetí poskytování služeb dle Smlouvy oprávněnými zástupci Stran. Oprávněnými zástupci Stran jsou osoby jmenovitě uvedené v seznamu dle Přílohy 7. Strany vyjadřují souhlas se zpracováním údajů uzavřením Smlouvy. Strany jsou povinny vést aktuální seznam a změny v něm dát k dispozici druhé Straně před jejich realizací. Současně se Strany zavazují, že údaje nebudou zpracovávat jiné osoby, než které jsou uvedeny ve předaném seznamu a zpracování bude omezeno na rozsah, který je nezbytný pro potřeby zajištění činností dle Smlouvy.
- 9.6. Konečným dnem zpracování údajů je den, kdy budou splněny všechny závazky vyplývající ze Smlouvy.
- 9.7. Strany se zavazují, že technicky a organizačně zabezpečí ochranu zpracovávaných údajů tak, aby nemohlo dojít k neoprávněnému nebo nahodilému přístupu k těmto údajům, k jejich změně, zničení, či ztrátě, neoprávněným přenosům, k jejich neoprávněnému zpracování, jakož i k jinému zneužití, zejména následujícím způsobem:
- a) Údaje budou zpracovávány pouze k účelům vymezeným touto Smlouvou
 - b) Veškeré údaje z datových souborů Stran předané, či zpřístupněné druhé Straně budou po celou dobu zpracování zpracovávány výhradně v informačních systémech Stran. K těmto údajům budou mít přístup pouze oprávněné osoby, které budou mít Stranami stanoveny konkrétní podmínky a rozsah zpracování údajů.
 - c) Údaje budou při plnění Smlouvy zpracovávány v bezpečných informačních systémech Stran, umožňujících zejména tyto bezpečnostní funkce - identifikace a autentizace uživatele, řízení přístupu, účtovatelnost, audit, opakované užití, přesnost, spolehlivost a dostupnost služeb, výměna dat a to v rozsahu vymezených pracovních činností jednotlivých zaměstnanců dle popisu pracovních pozic. Pro případ zpracování údajů v jiné než elektronické podobě zpracovatel zajistí ochranu údajů s ohledem na stávající technické možnosti a na náklady k tomu potřebné, na úrovni odpovídající existujícímu riziku porušení jejich ochrany (objektová, personální a administrativní bezpečnost).
 - d) Jakmile pomine účel zpracování, údaje nebudou dále Stranami zpracovávány. Strany provedou po pominutí účelu zpracování datových souborů jejich likvidaci ve smyslu § 4 písm. i) zákona č. 101/2000 Sb., o ochraně osobních údajů, v platném znění (dále jen „zákon č. 101/2000 Sb.“).
 - e) Zaměstnanci Stran, kteří zpracovávají údaje dle této Smlouvy, jsou povinni zachovávat mlčenlivost o údajích a o bezpečnostních opatřeních, jejichž zveřejnění by ohrozilo zabezpečení údajů. Strany zajistí prokazatelné poučení o této povinnosti. Tato povinnost trvá i po skončení zaměstnání nebo příslušných prací. Povinnost zachovávat mlčenlivost se nevztahuje na informační povinnost podle zvláštních zákonů. Tím není dotčena povinnost zachovávat mlčenlivost podle

zvláštních zákonů. Strany jsou rovněž povinny zajistit technicky a organizačně důvěrnost zpráv, pokud by s nimi jeho zaměstnanci měli být seznámeni a s nimi spojených provozních a lokalizačních údajů, které se přenášejí prostřednictvím jejich veřejné komunikační sítě a veřejně dostupných služeb elektronických komunikací. Zejména nepřipustí odposlech, ukládání zpráv nebo jiné druhy zachycení nebo sledování zpráv a s nimi spojených údajů osobami jinými než jsou uživatelé, bez souhlasu dotčených uživatelů, pokud zákon nestanoví jinak. To nebrání technickému ukládání údajů, které je nezbytné pro přenos zpráv, aniž by byla dotčena zásada důvěrnosti. Zprávou se rozumí jakákoli informace, která se vyměňuje nebo přenáší mezi konečným počtem účastníků nebo uživatelů prostřednictvím veřejně dostupné služby elektronických komunikací, s výjimkou informace přenášené jako součást veřejného rozhlasového nebo televizního vysílání sítí elektronických komunikací, nelze-li ji přiřadit k určitému účastníkovi nebo uživateli, který tuto informaci přijímá.

- f) Při ukončení nebo přerušení práce s údaji musí zaměstnanec Stran znemožnit přístup k nim neoprávněným osobám (např. ukončením příslušného programu, odlogováním se, uložením dokumentů listinného charakteru do bezpečné schránky atp.).
- g) Bude-li při zpracovávání údajů nebo na základě podnětu (námítky) subjektu údajů kteroukoli ze Stran zjištěno, že zpracovávané osobní údaje nejsou pravdivé nebo přesné, budou tyto údaje blokovány a bez zbytečného odkladu opraveny nebo doplněny. O tom se Strany neprodleně informují.
- h) Strany berou na vědomí, že zpracování údajů dle této Smlouvy mohou provádět výhradně na území České republiky.
- i) Ochrana údajů je dále specifikována interním předpisem společnosti CETIN č. SC00.SM000583, a Partnera č.

- 9.8. Pokud dojde k porušení zákona č. 101/2000 Sb., nebo zákona o elektronických komunikacích anebo pokud Úřad pro ochranu osobních údajů nebo Český telekomunikační úřad zahájí jakékoliv řízení proti Stranám v souvislosti se zpracováním údajů dle této Smlouvy, je povinná Strana tuto skutečnost neprodleně a prokazatelně oznámit druhé Straně.
- 9.9. Smluvní Strany se zavazují, že bude-li to třeba, poskytnou si vzájemně veškerou součinnost při styku a jednáních s Úřadem pro ochranu osobních údajů nebo Českým telekomunikačním úřadem a se subjekty údajů, kterých se zpracování údajů týká.
- 9.10. Pro případ požadavku subjektu údajů o zaplacení peněžité náhrady, která mu vznikla porušením jeho práva na lidskou důstojnost, osobní čest, dobrou pověst či práva na ochranu jména při zpracování osobních údajů, je odpovědná ta smluvní Strana, která v této souvislosti povinnosti uložené zákonem č. 101/2000 Sb., nebo zákonem o elektronických komunikacích, porušila. Tím nejsou dotčeny případné nároky subjektu údajů na ochranu osobnosti podle zákona č. 89/2012 Sb., občanský zákoník, v platném znění.

- 9.11. Strana v případě, že některý z jejích zaměstnanců poruší povinnost uloženou zákonem č. 101/2000 Sb., a to i v době po skončení pracovního či jiného poměru nebo vztahu ke Straně, odpovídá za škodu vzniklou takovým porušením druhé Straně, jakoby plnila a porušila sama.

10 Číslování

- 10.1. Každá strana odpovídá za používání a správu čísel (včetně síťových a servisních kódů) a zajistí, že bude oprávněna disponovat čísly, kterých používá za účelem poskytování nebo užívání služeb.
- 10.2. Přístupové oblasti jsou uvedeny v Příloze 2, část 9.

11 Bezpečnost a integrita sítí

- 11.1. Každá Strana zajistí, aby infrastruktura její sítě, síťová rozhraní v koncových bodech a služby elektronických komunikací poskytované prostřednictvím propojení sítí neohrožovaly zdraví nebo bezpečnost žádné osoby, ani nezpůsobovaly škodu na majetku druhé Strany.
- 11.2. Každá strana učiní veškerá opatření, jež odpovídají technickým i administrativním možnostem infrastruktury její sítě, s cílem zabezpečit poskytované služby proti jejich nesprávnému užívání znemožněním nebo zabráněním neoprávněného užívání infrastruktury anebo služeb elektronických komunikací druhé Strany, jakož i proti neoprávněnému odposlouchávání hovorů realizovaných prostřednictvím propojení sítí.
- 11.3. Bez zřetele na provozní postupy uvedené v Příloze 3 žádná Strana neučiní nic, co by mohlo znemožnit řádné provozování infrastruktury nebo poskytování služeb elektronických komunikací druhé Strany nebo mu bránit.
- 11.4. Technické požadavky a postupy dohodnuté Stranami s ohledem na ustanovení uvedená v tomto článku jsou uvedeny v Příloze 2 a Příloze 3.
- 11.5. Pokud bude v kteroukoli dobu zřejmé, že v důsledku propojení infrastruktur sítí stran bylo umožněno nesprávné nebo neoprávněné užívání jedné z těchto infrastruktur anebo služeb elektronických komunikací, Strany vynaloží společné úsilí za účelem změny nebo modifikace své infrastruktury anebo služeb elektronických komunikací nabízených prostřednictvím jejich infrastruktur tak, aby takové nesprávné nebo neoprávněné užívání znemožnily. Každá Strana ponese své náklady vynaložené v tomto ohledu.

12 Důvěrnost, mlčenlivost, obchodní tajemství

- 12.1. **[Ochrana obchodního tajemství]** Strany budou považovat veškeré informace získané jednou Stranou od druhé Strany při sjednávání a plnění této Smlouvy a veškeré skutečnosti tvořící obchodní tajemství podle této Smlouvy za důvěrné a nebudou je poskytovat nebo zpřístupňovat třetím stranám, pokud tato Smlouva neurčuje jinak.
- 12.2. Výjimku z tohoto pravidla tvoří informace, které
- a) se staly všeobecně dostupnými veřejnosti bez porušení této Smlouvy ze strany přijímající Strany,

- b) v době předání přijímající Straně byly této Straně známy bez omezení,
 - c) předávající Strana písemným souhlasem zbavila těchto omezení,
 - d) jsou vyžádány soudem, státním zastupitelstvím nebo věcně příslušným státním nebo správním orgánem na základě zákona.
 - e) informace o tom, že byla uzavřena tato Smlouva.
- 12.3. Důvěrné informace a obchodní tajemství podle této Smlouvy tvoří zejména, nikoli však výlučně:
- a) tato Smlouva a zápisy z jednání smluvních Stran o této Smlouvě a jejích přílohách; pro vyloučení pochybností, důvěrnou informací není samotná informace, že došlo k uzavření této Smlouvy,
 - b) technické a ekonomické podklady a informace o síti Strany:
 - i. údaje o síti Strany a její kapacitě;
 - ii. informace o plánovaném rozvoji sítě Strany;
 - iii. informace a podklady o plánované výstavbě spojovacích a přenosových prostředků a telekomunikačních objektů sítě Strany;
 - iv. údaje o provozu v síti Strany,
 - c) informace o cenách;
 - d) podklady pro účtování Velkoobchodních služeb;
 - e) informace získané v rámci kontroly plnění povinností.
- 12.4. Každá Strana se zavazuje používat důvěrné informace dle tohoto čl. 12 a skutečnosti tvořící obchodní tajemství druhé Strany výlučně pro plnění povinností přijímající Strany dle této Smlouvy a nesmí je dále rozšiřovat, reprodukovat nebo zpřístupňovat třetí straně ani svým zaměstnancům, pokud to není nezbytně nutné k plnění povinností dané Strany dle této Smlouvy; výjimku tvoří případy uvedené touto Smlouvou. Strany omezí počet zaměstnanců pro styk s obchodním tajemstvím a důvěrnými informacemi a přijmou účinná opatření pro zamezení úniku informací. Za porušení důvěrnosti informací jakoukoli třetí osobou, které informace (ať již porušením či bez porušení této Smlouvy) předala jakákoli Strana, odpovídá tato Strana, jako kdyby důvěrnost porušila sama.
- 12.5. Strany jsou oprávněny zpřístupnit důvěrné informace a skutečnosti tvořící obchodní tajemství druhé Strany svým subdodavatelům, jejichž plnění souvisí s poskytováním služeb dle této Smlouvy, přičemž zaváže takovou osobu tyto informace chránit za podmínek obdobných s podmínkami stanovenými v tomto čl. 12 Smlouvy.
- 12.6. Po ukončení této Smlouvy budou veškeré materiály, dokumenty a informace tvořící obchodní tajemství, resp. důvěrné informace, v držení přijímající Strany vráceny předávající Straně nebo znehodnoceny.
- 12.7. Závazky stanovené v čl. 12 Smlouvy k ochraně skutečností, které jsou důvěrnými informacemi nebo skutečnostmi tvořícími obchodní tajemství, které byly předány přede dnem ukončení platnosti této Smlouvy, platí i po ukončení platnosti této Smlouvy, a to po dobu dvou let ode dne ukončení Smlouvy.

13 Pozastavení Velkoobchodních služeb

- 13.1. V případě, že jedna ze Stran závažně poruší některou ze svých povinností vyplývajících z této Smlouvy a takové porušení nenapraví ani v náhradní přiměřené lhůtě, která musí být nejméně 5 (pět) kalendářních dnů od doručení písemného oznámení druhé Strany o takovém porušení, je druhá Strana oprávněna omezit nebo pozastavit poskytování služeb nebo jejich části podle této Smlouvy, popř. vyřadit z provozu síťová propojení nebo jejich část, s výjimkou tísňových volání. Opatření přijatá dle tohoto článku mohou být uplatněna pouze pro tu část plnění Smlouvy, které se porušení povinností týká, pokud to bude možné.
- 13.2. Každá ze Stran je oprávněna přerušit provoz v bodu propojení bez předchozí písemné výzvy v případě ohrožení života anebo zdraví, nebo v případě, že by došlo, nebo mohlo dojít, k narušení integrity sítě nebo služeb, v případě, že se jedná o zneužití služby, vedoucí k výraznému finančnímu poškození koncového uživatele nebo jiného podnikatele a dále v případech krizových situací, zejména za branné pohotovosti státu, živelních pohrom, epidemií anebo na základě rozhodnutí státního orgánu ČR.
- 13.3. Za nesplnění povinností vyplývajících z této Smlouvy se pro účely tohoto článku považuje porušení následujících bodů Smlouvy některou Stranou: 3.3, 3.4, 3.6, 3.7, 3.9, 3.11, 6.1, 7.4, 10.1, 11.1, 11.2, 11.5 4.1, 5.1 a 7.1. Za podstatné porušení povinností vyplývajících z této Smlouvy se vždy považuje nesplnění povinnosti kterékoliv Strany dle bodu 3.5 zřídit a provozovat propojovací okruhy nezbytné k poskytnutí Stranou objednaných Jednotlivých služeb.
- 13.4. Strany výslovně sjednávají, že pozastavením služeb podle bodu 13.1 nejsou zbaveny povinnosti splnit závazky vyplývající ze Smlouvy, tj. zejména zaplatit veškeré splatné ceny za celé období pozastavení služeb.
- 13.5. Pozastavení služeb dle ustanovení 13.1 bude zrušeno, jakmile Strana, jež neplní své povinnosti, toto neplnění napravit a druhé Straně doloží.

14 Odpovědnost a náhrada škody

- 14.1. Odpovědnost za škodu
- Strany jsou povinny předcházet možným škodám, a to v souladu s právními předpisy jak samostatně, tak v součinnosti s druhou Stranou.
 - Způsobí-li Strana porušením ustanovení této Smlouvy nebo povinností z právních předpisů druhé Straně újmu, bude odpovědná za její náhradu v souladu s obecně závaznými právními předpisy. Náhrada škody se poskytuje v rozsahu odpovídajícím výši tzv. skutečné škody a nezahrnuje ušlý zisk, není-li výslovně dohodnuto jinak. Důsledkem omezení dle předchozí věty není omezení náhrad škody a nemajetkové újmy pro případy, kdy zákon dohodu o takovém omezení nedovoluje.
 - Strany považují za maximální předvídatelnou výši veškerých škod a nemajetkových újem vzniklých v souvislosti se závazkem založeným touto Smlouvou částku,- Kč (slovy: korun českých) pro období kalendářního roku trvání této Smlouvy.
 - Strany zajistí, aby druhá Strana nenesla vůči jakémukoli Účastníkovi Poskytovatele odpovědnost za újmu vzniklou jednáním či opomenutím druhé Strany nebo porušením smlouvy o poskytování služeb elektronických komunikací uzavřené mezi Poskytovatelem a Účastníkem Poskytovatele.

14.2. Vyšší moc

- e) **[Vyloučení odpovědnosti]** Žádná ze Stran neodpovídá za škodu způsobenou porušením svých povinností vyplývajících z této Smlouvy, bylo-li způsobeno okolnostmi vylučujícími odpovědnost ve smyslu § 2913 odst. 2 občanského zákoníku. Událostmi, které lze považovat za okolnosti vylučující odpovědnost jsou zejména války, vojenská intervence, občanské nepokoje, teroristické útoky, blokády, povstání, výtržnosti, epidemie, karanténní omezení, živelné pohromy a zemětřesení. Za události vylučující odpovědnost se považují rovněž tzv. hackerské útoky.
- f) **[Informační povinnost]** Dotčená Strana se zavazuje bezodkladně informovat druhou Stranu, že okolnosti vylučující odpovědnost jí brání anebo v bezprostřední budoucnosti mohou bránit v plnění povinností dle této Smlouvy.

15 Práva duševního vlastnictví

- 15.1. **[Výhrada licence]** Ustanovení této Smlouvy se nedotýkají práv Stran na duševní vlastnictví a samy o sobě nezakládají žádnou výslovnou nebo nepřímou licenci nebo převod práv k duševnímu vlastnictví z jedné Strany na druhou. Vznikne-li v průběhu plnění dle této Smlouvy věc, která podléhá ochraně dle právních předpisů upravujících práva k duševnímu vlastnictví a jeho využívání, budou práva k jejímu užívání předmětem samostatné smlouvy mezi Stranami, které takovou smlouvu dohodnou a uzavřou v dobré víře.
- 15.2. **[Ochrana práv]** Každá Strana zajistí, aby poskytování jejích služeb druhé Straně neporušovalo žádná majetková práva třetí strany, ani práva duševního vlastnictví. Pokud je pro Stranu v souvislosti s užíváním poskytovaných služeb nutná licence nebo jiné oprávnění druhé Strany, druhá Strana tuto licenci nebo oprávnění udělí na základě příslušných práv duševního vlastnictví. Taková licence nebo oprávnění bude poskytnuta za úplaty, a to za podmínek, na kterých se Strany dohodnou.

20 Sankce za porušení Smlouvy

- 20.1. Strana, která prokazatelně způsobila nedodržení termínů dohodnutých ve Smlouvě podle bodů 3.1, 3.11, 4.2 a 6.1, nebo postupů dohodnutých ve Smlouvě podle bodů 7.4 a 8.1, je povinna uhradit druhé Straně smluvní pokutu ve výši, která byla dohodnuta stranami pro jednotlivá porušení v Příloze 5.
- 20.2. Kromě uplatnění práva na zaplacení smluvní pokuty za nedodržení termínů podle bodu 4.2 a 6.1 může oprávněná Strana v těchto případech zároveň pozastavit poskytování příslušné služby podle článku 13.
- 20.3. Strana, která prokazatelně způsobila nesplnění další povinnosti stanovené v bodech 3.11, 8.1 a povinnosti stanovené v bodech 3.9, 3.12, 8.3, 10.1, 5.1. 7.1., a člancích 11 a 15, je povinna uhradit druhé Straně smluvní pokutu ve výši, která byla dohodnuta stranami pro jednotlivá porušení v Příloze 5.
- 20.4. Příloha 5 obsahuje rovněž postup uplatnění, vyúčtování a placení smluvních pokut.
- 20.5. Kromě uplatnění práva na zaplacení smluvní pokuty za porušení povinností podle bodů 3.9, 8.1, 11.1, 11.2, 11.3 a 11.5 a 5.1 může oprávněná Strana v těchto případech zároveň pozastavit poskytování služby podle článku 13.

20.6. Strany výslovně sjednávají, že zaplacením smluvních pokut podle bodů 20.1 a 20.3 nejsou zbaveny povinnosti splnit závazek vyplývající ze Smlouvy.

20.7. Sjednání, ani zaplacení smluvní pokuty nevyklučuje právo stran na náhradu škody podle ustanovení článku 14 ve výši přesahující částku zaplacené smluvní pokuty.

21 Trvání Smlouvy a její ukončení

21.1. Smlouva se uzavírá na dobu neurčitou.

21.2. Smlouva může být ukončena v plném rozsahu, v rozsahu Velkoobchodní služby či Jednotlivé služby na základě:

- písemné dohody obou Stran, za podmínek uvedených v takové dohodě,
- písemného odstoupení kterékoliv Strany pro podstatné porušení této Smlouvy druhou Stranou, a to v rozsahu celé Smlouvy nebo jednotlivé Služby, pokud druhá Strana podstatné porušení nezhojí ani v dodatečné lhůtě 30 dnů od doručení písemné výzvy. Odstoupení od Smlouvy je účinné dnem doručení písemného oznámení o odstoupení druhé straně,
- písemného odstoupení kterékoliv Strany, pokud dojde k pravomocnému prohlášení úpadku druhé Strany. Odstoupení od Smlouvy je účinné dnem doručení písemného oznámení o odstoupení druhé Straně,
- nebo písemné výpovědi s výpovědní lhůtou čtyř (4) měsíců, počínající běžet prvním dnem měsíce následujícího po doručení výpovědi druhé straně,

21.5. Za podstatné porušení Smlouvy se považuje zejména:

- pokud Strana neuhradila dlužnou částku do 30 (třiceti) kalendářních dnů od data splatnosti,
- změna v dohodnutém propojení provedená jednostranně, bez písemného souhlasu druhé Strany, způsobující vážné okamžité nebo rozumně očekávatelné poškození oprávněných zájmů druhé Strany,
- postoupení práv a závazků vyplývajících ze Smlouvy třetí straně bez předchozího písemného souhlasu druhé Strany, pokud k postoupení závazků nedojde v důsledku rozhodnutí kompetentního správního orgánu,
- ohrožení bezpečnosti osob nebo závažné poškození majetku druhé strany vyplývající z porušení závazku ze Smlouvy jednou Stranou,
- porušení povinností podle článku 12.

21.9. V případě jednostranného částečného odstoupení od Smlouvy podle bodu 21.2 uvede odstupující Strana ve svém písemném oznámení výslovně, které části uzavřené Smlouvy zůstávají v platnosti.

22 Změny Smlouvy

22.1. **[Požadavek písemné formy]** Změny a dodatky k této Smlouvě a k jejím Přílohám jsou platné pouze v písemné formě číslovaných dodatků a jsou-li vlastnoručně podepsány

oprávněnými zástupci Stran, vyjma Přílohy 9 – Adresy a kontaktní osoby, Přílohy 14 – Specifikace území - NUC a postupu uvedeného v ustanovení 22.2.

- 22.2. Příloha 7 - Adresy a kontaktní osoby, obsahující seznam adres a kontaktních osob určených každou Stranou, může být změněna na základě písemného sdělení vlastnoručně podepsaného oprávněným zástupcem Strany doručeného druhé Straně.
- 22.3. Dojde-li u jedné, případně u obou stran ke změně v podmínkách, podle kterých zajišťují své sítě, nebo ke změnám v zákonech a jiných právních předpisech, v cenových předpisech nebo k jiným změnám podmínek v důsledku rozhodnutí věcně příslušného správního úřadu, které mohou mít vliv na obsah Smlouvy, strany bez zbytečného odkladu přezkoumají dotčená ustanovení Smlouvy a podají druhé Straně návrh na změnu Smlouvy.
- 22.4. Strany bez zbytečného odkladu přezkoumají dotčená ustanovení Smlouvy, dojde-li u kterékoliv z nich ke změně technologií, jež podstatným způsobem ovlivňuje plnění povinností podle Smlouvy.
- 22.5. Strany se zavazují znovu sjednat ceny za služby a výkony, kromě cen uvedených v Příloze 1 pro službu automatického odchozího mezinárodního provozu poskytovaná společností CETIN, před uplynutím období, po které platí ceny dohodnuté stranami.
- 22.6. Podá-li strana písemný návrh na změnu Smlouvy druhé straně, druhá strana je povinna ve lhůtě do 30 (třiceti) kalendářních dnů od doručení písemného návrhu na změnu Smlouvy oznámit své stanovisko nebo zahájit jednání o předloženém návrhu. Strany budou usilovat o dosažení dohody o jakékoli takové změně nejpozději do 60 dnů od data zahájení jednání o předloženém návrhu na změnu Smlouvy nebo během jiného období, na kterém se strany dohodnou.
- 22.7. Druhá Strana, které byl doručen písemný návrh na změnu Smlouvy dle bodu 22.6, může návrh odmítnout, nemá-li první strana vyrovnány dluhy vůči druhé straně z této Smlouvy, předchozího, současného nebo jiného souběžného smluvního vztahu.

23 Finanční jistota

- 23.1. Podmínkou aktivace služeb je složení jistoty Partnerem. Výši jistoty stanoví společnost CETIN v závislosti na odhadovaném objemu plateb hrazených Partnerem. Výše jistoty se určí jako dvojnásobek částky celkového měsíčního salda hrazeného Partnerem za předpokládané využívané služby, nejméně však 250 000,- Kč a nejvýše 2 000 000,- Kč.
- 23.2. Partner je povinen zaplatit jistotu bezhotovostně, na účet společnosti CETIN vedený u PPF banka, Evropská 2690/17, Praha 6, č. ú. 2019160003/6000, KS 0308, VS (vložit číslo statistické zakázky) a to nejpozději do 3 dnů ode dne podpisu Smlouvy.
- 23.3. Společnost CETIN je oprávněna kdykoli během účinnosti Smlouvy písemně vyzvat Partnera k navýšení jistoty, jestliže:
- i. Celkový objem vyúčtovaných a dosud nezaplacených částek za poskytnuté služby plus nevyúčtovaných, ale již poskytnutých služeb, přesáhl výši poskytnuté jistoty;
 - ii. Partner tři po sobě následující měsíce platí opožděně a souhrn vyúčtovaných částek je vyšší než složená jistota. V takovém případě může společnost CETIN požadovat navýšení jistoty i nad limit uvedený v bodu 23.1;

- iii. Partner byl během 12 měsíců opakovaně v prodlení s placením za poskytnuté služby a souhrn opožděně placených daňových/účetních dokladů je vyšší než složená jistota. V takovém případě může společnost CETIN požadovat navýšení jistoty i nad limit uvedený v bodu 23.1.
- 23.4. Pokud Partner jistotu nenavýší ve lhůtě 3 kalendářních dnů ode dne doručení výzvy, je společnost CETIN oprávněna přerušit propojení a/nebo od Smlouvy zcela nebo částečně odstoupit.
- 23.5. Jistota může být společností CETIN použita na úhradu nevypořádaných závazků ze Smlouvy, zejména na úhradu pohledávek nebo náhrady škody.
- 23.6. Pokud Partner po dobu nejméně jednoho roku ode dne nabytí účinnosti Smlouvy nebude v prodlení s placením daňových/účetních dokladů dle Přílohy č. 4 Smlouvy, může požádat o vrácení jistoty. Společnost CETIN prověří stav pohledávek a při kladném výsledku jistotu ve lhůtě 30 dnů ode dne obdržení žádosti vrátí Partnerovi. Společnost CETIN je však oprávněna kdykoli požadovat složení nové jistoty, pokud nastanou důvody uvedené v bodu 23.3.
- 23.7. Jistota nebo její část bude vrácena ke dni vyrovnání práv a povinností smluvních stran po ukončení Smlouvy z jakéhokoliv důvodu.

24 Závěrečná ustanovení

- 24.1. **[Zákaz postoupení]** Žádná ze Stran není oprávněna postoupit tuto Smlouvu nebo jednotlivá práva a povinnosti z ní vyplývající třetí straně bez předchozího písemného souhlasu druhé Strany.
- 24.2. **[Rozhodné právo]** Tato Smlouva a veškeré právní vztahy Stran na ní založené či s ní související se řídí právem České republiky, zejména zákonem č. 127/2005 Sb., o elektronických komunikacích, v platném znění, a zákonem č. 89/2012 Sb., občanský zákoník, v platném znění.
- 24.3. **[Specifická ujednání]** Strany vylučují aplikaci následujících ustanovení občanského zákoníku na tuto Smlouvu: § 557 (pravidlo contra proferentem), § 1757 odst. 2 (obchodní potvrzovací dopis), § 1799 a § 1800 (doložky v adhezních smlouvách), § 1805 odst. 2 (zákaz ultra duplum), § 2000 odst. 1 (právo domáhat se zrušení závazku). Odpověď jakékoli Strany této Smlouvy s dodatkem nebo odchylkou, není přijetím nabídky na uzavření smlouvy nebo změnu této Smlouvy ve smyslu § 1740 odst. 3 občanského zákoníku, ani když podstatně nemění podmínky nabídky. Pro vyloučení pochybností se uvádí, že žádný dluh dle této Smlouvy není fixním závazkem podle § 1980 občanského zákoníku.
- 24.4. **[Odvážná smlouva]** Pro vyloučení pochybností se uvádí, že Strany považují tuto Smlouvu za odvážnou smlouvu a tudíž se na závazky z ní vzniklé nepoužijí ustanovení občanského zákoníku o změně okolností (§1764 až 1766) a neúměrném zkrácení (§1793 až 1795).
- 24.5. **[Postavení Stran]** Pro vyloučení pochybností Strany výslovně potvrzují, že jsou podnikateli, uzavírají tuto Smlouvu při svém podnikání, a na tuto Smlouvu se tudíž neuplatní ustanovení § 1793 občanského zákoníku (neúměrné zkrácení) ani § 1796 občanského zákoníku (lichva).
- 24.6. **[Vyloučení zvyklostí]** Strany si nepřejí, aby nad rámec výslovných ustanovení této Smlouvy byla jakákoliv práva a povinnosti dovozovány z dosavadní či budoucí praxe zavedené mezi

Stranami či zvyklostí zachovávaných obecně či v odvětví týkajícím se předmětu plnění této Smlouvy, ledaže je ve Smlouvě výslovně sjednáno jinak. Vedle shora uvedeného si Strany potvrzují, že si nejsou vědomy žádných dosud mezi nimi zavedených obchodních zvyklostí či praxe.

- 24.7. **[Doručování a komunikace]** Veškerá písemná oznámení, informace a sdělení požadovaná dle Smlouvy o připojení a přístupu budou v českém jazyce a budou zaslána buď poštou, nebo elektronickou poštou na adresy kontaktních osob uvedených v Příloze 7 – Adresy a kontaktní osoby. Toto ustanovení se nevztahuje na provozní informace vyměňované v souladu s podmínkami této Smlouvy. Kontaktní osoby uvedené v Příloze 7 - Adresy a kontaktní osoby také nejsou bez dalšího oprávněny činit jménem smluvních Stran právní jednání směřující ke změně, doplnění či zrušení této Smlouvy.
- 24.8. **[Salvátorská klauzule]** Stane-li se některé ustanovení této Smlouvy neplatným, neúčinným nebo nevymahatelným, nemá toto vliv na platnost, účinnost nebo vymahatelnost ostatních ustanovení této Smlouvy, pokud ze Smlouvy nevyplývá, že toto ustanovení nelze od ostatního obsahu Smlouvy nebo příloh oddělit. Pro případ, že se některé ustanovení Smlouvy stane neplatným, neúčinným nebo nevymahatelným a jedná se o ustanovení oddělitelné od ostatního obsahu Smlouvy, Strany se zavazují bez zbytečných odkladů nahradit takové ustanovení ustanovením novým se stejným nebo obdobným účelem.
- 24.9. Jestliže některá Strana v určitém čase nebo opakovaně nebude požadovat plnění ustanovení této Smlouvy, v žádném případě to neovlivňuje její práva toto plnění vymáhat. Jestliže jedna ze Stran promine porušení některého ustanovení této Smlouvy, nebude to chápáno jako prominutí příštích porušení těchto ustanovení Stranou ani jiných porušení jiných ustanovení této Smlouvy. Postupy podle tohoto ustanovení nebudou rovněž považovány za úzus nebo obchodní zvyklost.
- 24.10. Tato Smlouva obsahuje úplné ujednání o předmětu Smlouvy a všech náležitostech, které strany měly a chtěly ve Smlouvě ujednat, a které považují za důležité pro závaznost této Smlouvy. Žádný projev Stran učiněný při jednání o této Smlouvě ani projev učiněný po uzavření této Smlouvy nesmí být vykládán v rozporu s výslovnými ustanoveními této Smlouvy a nezakládá žádný závazek žádné ze Stran.
- 24.11. Ke Smlouvě je přiloženo sedm Příloh (očíslovaných 1 až 7), které jsou nedílnou součástí Smlouvy.
- 24.12. Není-li uvedeno v konkrétním případě jinak, v případě rozporu mezi ustanoveními Příloh a ustanovením těla Smlouvy jsou rozhodující ustanovení v těle Smlouvy, Přílohy 6 - Definice a následně ostatních příloh.
- 24.13. Smlouva je vyhotovena v 6 stejnopisech s platností originálu, z nichž každá strana obdrží 3 vyhotovení.

V Praze, dne

V Praze, dne

Za společnost
Česká telekomunikační infrastruktura a.s.:

Za společnost
.....

.....

.....

.....

.....

.....,
ředitel, Obchod,
na základě pověření



SLUŽBY
PŘÍLOHA 1
ZÁKLADNÍ

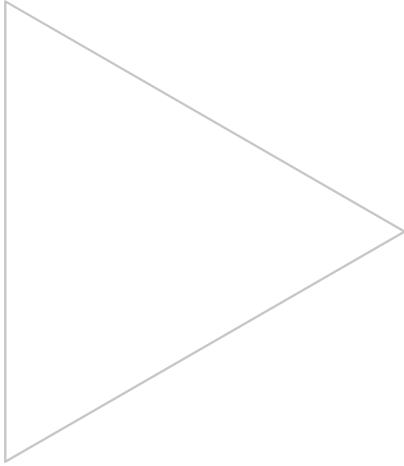

Obsah

SLUŽBY.....	1
PŘÍLOHA 1.....	1
ZÁKLADNÍ.....	1
1 SLUŽBY SPOLEČNOSTI CETIN.....	4
1.0 Obecná část – Služby poskytované společností CETIN Partnerovi.....	4
1.1 Kapacita propojení s veřejnou komunikační sítí společnosti CETIN.....	7
1.2 Služba koncové volání k účastníkům veřejné komunikační sítě.....	13
1.3 Služba přístup k pracovištím tísňových volání poskytovaná společností CETIN.....	15
1.6 Služba přístupu k Evropským harmonizovaným číslům poskytovaná jinými subjekty v síti společnosti CETIN.....	17
1.7 Testování a zkušební provoz.....	18
1.8 Služba synchronizace veřejné komunikační sítě společnosti CETIN.....	19
1.9 Služba pronájem propojovacích okruhů poskytovaná společností CETIN.....	20
1.11 Služba přístup ke službám typu Zelená linka.....	26
1.20 Služba přístup ke službám typu Modrá linka.....	27
1.21 Služba přístup ke službám univerzálního přístupového čísla (UAN – Universal Access Number) poskytovaná společností CETIN.....	28
1.27 Služba výběr provozovatele krátkou individuální volbou čísel pro jednotlivá volání.....	30
1.28 Služba výběr provozovatele formou nastavení předvolby čísel.....	32
1.29 Služba přenositelnosti čísla poskytovaná společností CETIN.....	36
1.36 Služby vyhledání přeneseného čísla s následným dosměrováním volání poskytovaná společností CETIN.....	42
1.40 Koncové volání VoIP k účastníkům veřejně dostupné služby elektronických komunikací založené na VoIP.....	48
2 SLUŽBY PARTNERA.....	52
2.0 Obecná část – Služby poskytované Partnerem společnosti CETIN.....	52
2.2 Služba koncové volání k účastníkům veřejné komunikační sítě společnosti a.....	55
2.6 Služba přístupu k Evropským harmonizovaným číslům poskytovaná jinými subjekty v síti Partnera.....	57
2.9 Služba pronájem propojovacích okruhů poskytovaná Partnerem.....	58
2.11 Služba přístup ke službám bezplatného volání poskytovaná Partnerem.....	60
2.20 Služba přístup ke službám se sdílenými náklady poskytovaná Partnerem.....	62
2.21 Služba přístup ke službám univerzálního přístupového čísla (UAN – Universal Access Number) poskytovaná Partnerem.....	63

2.23	Služba virtuálních volacích karet (VCC) poskytovaná Partnerem	64
2.29	Služba přenositelnosti čísla poskytovaná Partnerem.....	66
2.36	Služby vyhledání přeneseného čísla s následným dosměrováním volání poskytovaná Partnerem.....	72
2.40	Koncové volání VoIP k účastníkům veřejně dostupné služby elektronických komunikací založené na VoIP Partnera.	78
8	KVALITA A PARAMETRY SLUŽBY	80

1 Služby společnosti CETIN

1.0 Obecná část – Služby poskytované společností CETIN Partnerovi

1.0.1 Podmínky uvedené v obecné části platí pro všechny služby poskytované společností CETIN Partnerovi, není-li v konkrétní službě uvedeno jinak

1.0.2 Popis služby

1.0.2.1 Služby jsou poskytovány společností CETIN případně jiným Poskytovatelem umístěným v síti CETIN Partnerovi v souladu s termíny a podmínkami Smlouvy.

1.0.2.2 Služby jsou poskytovány společně s kapacitou propojení na straně CETIN a případně se službou pronájem propojovacích okruhů, poskytovanou společností CETIN.

1.0.2.3 Z důvodu zpracování provozu v souladu s Přílohou 2 (Technická specifikace), musí být zajištěno dostatečné dimenzování kapacity propojení a případně služby pronájem propojovacích okruhů poskytované společností CETIN.

1.0.2.4 Společnost CETIN poskytne na požádání Partnerovi úplný přidělený nebo odebraný číselný rozsah (seznam) čísel pro konkrétní službu společnosti v souladu s procedurou popsanou v Příloze 3 (Pravidla a postupy).

1.0.2.5 Dojde-li k rozšíření nebo zúžení seznamu čísel, zašle společnost CETIN tuto změnu Partnerovi nejpozději 14 dní před datem účinnosti. Partner nejpozději k datu účinnosti upraví směrování podle této změny.

1.0.2.6 Partner je odpovědný za ověřování platnosti volaných čísel a nebude předávat žádná volání, která nejsou ve shodě se seznamem čísel služby a s národním nebo mezinárodním číslovacím plánem. Společnost CETIN nebude povinna přenášet takováto volání.

1.0.2.7 Partner bude prognózovat služby včetně provozních objemů v souladu s procedurami popsanými v Příloze 3. Společnost CETIN nemusí dodržovat parametry a úroveň kvality služby stanovené Přílohou 3 od doby, kdy skutečná odchylka překročí maximální povolenou odchylku stanovenou Přílohou 3 do doby, kdy byla provedena společností CETIN následná opatření po dohodě mezi oběma stranami pro obnovení kvality služby podle Přílohy 3. V případě, že je překročena maximální odchylka stanovená Přílohou 3, bude společnosti Partnera naúčtována jednorázová cena odpovídající přiměřeným skutečným nákladům, které byly odchylkami způsobeny.

1.0.3 Přenos identifikace volající přípojky (CLI)

1.0.3.1 Technická specifikace pro přenos identifikace volající přípojky je v Příloze 2.

1.0.4 Kvalita služby

1.0.4.1 Parametry a úroveň kvality služby, které se vztahují na specifické možnosti služby, jsou popsány v Příloze 2 a v Příloze 3. Celková kvalita služby bude stejná nebo lepší než standardní kvalita služby, kterou nabízí společnost CETIN ostatním zákazníkům/poskytovatelům ve veřejné komunikační síti společnosti CETIN.

1.0.4.2 Procedury zprostředkování, včetně kontraktační doby dodání a zrušení, služby veřejné komunikační sítě společnosti CETIN jsou uvedeny v Příloze 3.

- 1.0.4.3 Chyby, včetně stanovení priorit jejich řešení, budou řešeny v souladu s Přílohou 3. Směrné doby odstranění chyb za období dvanácti měsíců pro chyby specifikované Přílohou 3, které mají vliv na službu, a vyskytnou se ve veřejné komunikační síti společnosti CETIN, jsou specifikovány v Příloze 3.
- 1.0.5 **Zpoplatnění služby**
- 1.0.5.1 Ceny za jednotlivé služby jsou další k cenám za případnou službu pronájem propojovacích okruhů poskytovanou společností CETIN a za jakékoli ostatní služby poskytované společností CETIN společností Partnera za podmínek a termínů Smlouvy.
- 1.0.5.2 Souhrnná cena za službu poskytovanou společností CETIN je součtem cen za použití a příp. jednorázových cen.
- 1.0.5.3 Ceny za použití pro každé přihlášené volání v rámci služby poskytované společností CETIN budou vypočteny na základě doby trvání přihlášeného volání (příp. počtu volání), příp. vzájemného umístění propojovacího bodu a cíle nebo původu volání, časového období a časové jednotky s využitím cen za propojení uvedených u jednotlivých služeb.
- 1.0.5.4 Doba trvání přihlášeného volání je definována v Příloze 2 (Technická specifikace). Časová jednotka pro přihlášené volání je jedna sekunda. Společnost CETIN bude registrovat dobu trvání každého přihlášeného volání a vypočte počet aplikovaných časových jednotek. Pro každé přihlášené volání bude doba trvání měřena s přesností na jednotky sekund pomocí matematického zaokrouhlování.
- 1.0.5.5 Pro každé přihlášené volání bude aplikována cena za volání při příjmu zprávy ANM nebo CON.
- 1.0.5.6 Jestliže v průběhu volání mezi příjmem zprávy ANM nebo CON a příjmem zprávy REL dojde ke změně časového období, ve kterém se mění tarif, dělí se čas uskutečněného volání do příslušných časových období.
- 1.0.5.7 Silný provoz je v pracovní dny od 07.00 do 19.00 hod. Provoz v ostatním čase je slabý provoz.
- 1.0.5.8 Úhrada příslušných cen za službu společnosti CETIN bude splatná v souladu s Přílohou 4 (Výúčtování a placení) od data zahájení zkušebního provozu, definovaného v Příloze 3.
- 1.0.5.9 Jestliže poskytnutí signalizačních spojů je ve shodě s pravidly dimenzování specifikovanými v Příloze 2, zahrnují ceny jednotlivé služby i zpracování signalizačních zpráv.
- 1.0.5.10 Pro vyloučení pochybností strany uvádějí seznam kódů zemí Evropského hospodářského prostoru k 1.7.2014.

Název	CC
Belgie	32
Bulharsko	359
Česká republika	420
Dánsko	45
Estonsko	372
Finsko	358
Francie	33
Francouzská Guyana	594
Gibraltar	350
Guadaloupe	590
Chorvatsko	385

Irsko	353
Island	354
Itálie	39
Kypr	357
Lichtenštejsko	423
Litva	370
Lotyšsko	371
Lucembursko	352
Maďarsko	36
Malta	356
Martinik	596
Německo	49
Nizozemí	31
Norsko	47
Polsko	48
Portugalsko	351
Rakousko	43
Francouzské departementy a území v Indickém oceánu	262
Rumunsko	40
Řecko	30
Slovensko	421
Slovinsko	386
Španělsko	34
Švédsko	46
Velká Británie	44

1.0.6 Směrování volání

- 1.0.6.1 Společnost CETIN a Partner vytvoří svazky v souladu s technickou specifikací v Příloze 2.
- 1.0.6.2 Partner bude směřovat volání do svazku v souladu se zásadami směrování popsanými v Příloze 2.

1.0.7 Management

- 1.0.7.1 Odpovědnost za volání uskutečněná účastníky veřejné komunikační sítě společnosti Partnera k účastníkům či službám veřejné komunikační sítě jiných Partnerů spočívá vůči účastníkům veřejné komunikační sítě společnosti Partnera na společnosti Partnera.
- 1.0.7.2 Společnost CETIN poskytne služby dvacet čtyři hodin denně, sedm dní v týdnu a všechny dny v roce v předepsané kvalitě služby.
- 1.0.7.3 Společnost CETIN neposkytne společnosti Partnera přístup do systémů správy a řízení společnosti CETIN.
- 1.0.7.4 Strany budou periodicky hodnotit úroveň kvality služby dosažené v předcházejícím období v souladu s procedurami popsanými v Příloze 3.

1.0.8 Práva a povinnosti

- 1.0.8.1 Strany jsou oprávněny okamžitě pozastavit poskytování Služby v celém rozsahu, případně v rozsahu týkajícím se jednotlivého čísla, v těchto případech:
- extrémně krátká pravidelně se opakující volání, která neodpovídají charakteru poskytované služby,

- detailní výpis hovorové korespondence (billing) vykazující velký počet volání, nesoucích znaky přístrojového nebo manuálního generování volání z jednotlivých účastnických stanic nebo ze skupin účastnických telefonních stanic (volání stejné délky, volání se stejnou periodou opakování, skupiny volání se stejnými znaky nebo vykazující znaky matematické řady apod.).

1.0.8.2 Společnost CETIN je oprávněna požadovat po společnosti Partnera zaplacení rozdílu mezi cenou Služby, jak by byla určena podle CLI v souladu se Smlouvou a skutečně zaplacenou cenou Služby na základě předaného CLI do šesti měsíců od okamžiku, kdy byla vystavena faktura za provoz s neoprávněně pozměněným CLI, ledaže Partner prokáže postup v souladu se Smlouvou, zejména fakt, že nedošlo k nedovolenému zásahu nebo změně CLI.

1.1 Kapacita propojení s veřejnou komunikační sítí společnosti CETIN

1.1.1 Popis

- 1.1.1.1 Na Kapacitu propojení se nevztahují tato společná ustanovení v obecné části: 1.0.2.2, 1.0.2.3, 1.0.2.4, 1.0.2.5, 1.0.2.6, 1.0.2.7, 1.0.3.1, poslední věta odst. 1.0.4.1, 1.0.5, 1.0.6, 1.0.7.1.
- 1.1.1.2 Kapacita propojení s veřejnou komunikační sítí společnosti CETIN (dále jen kapacita propojení) je poskytována společností CETIN Partnerovi v souladu s termíny a podmínkami Smlouvy.
- 1.1.1.3 Kapacita propojení je poskytována pouze se službami podle Smlouvy. Kapacita propojení je poskytována pro svazky propojující sítě společnosti CETIN a Partnera.
- 1.1.1.4 Kapacita propojení je poskytována v úrovni bránové tranzitní ústředny nebo bránové místní ústředny.
- 1.1.1.5 Kapacita propojení na úrovni bránové tranzitní ústředny zahrnuje využití digitálního rozvaděče k bránové tranzitní ústředně, vnitřní vedení v rámci budovy (budov) a karty síťového připojení E1. Kapacita propojení na úrovni bránové místní ústředny zahrnuje jen využití digitálního rozvaděče k bránové místní ústředně.
- 1.1.1.6 Propojení v úrovni bránové tranzitní ústředny umožňuje přístup k účastníkům a službám společnosti CETIN, přístup do mezinárodní sítě a k účastníkům a službám Partnera a jiných provozovatelů v České republice, jejichž sítě jsou propojeny se sítí společnosti CETIN

Umístění příslušných bránových tranzitních ústředn
--

PHT2 - K zahrádkám 2065/2, Praha 5

BOT1, Brno, Jana Babáka 2733/11,

- 1.1.1.7 Propojení v úrovni bránové místní ústředny (HOST) se signalizací DSS1, jakožto doplňkové řešení k propojení v úrovni bránové tranzitní ústředny (není možno ho poskytovat samostatně), umožňuje směrovat výlučně komutovaný provoz přístupu k síti internet vznikající v atrakční oblasti dané HOST.
- 1.1.1.8 Propojení v úrovni bránové místní ústředny (HOST) se signalizací SS7 je možno poskytnout pouze jako doplňkové k propojení v úrovni bránové tranzitní ústředny (není možno poskytovat samostatně). Propojení v úrovni bránové místní ústředny umožňuje směrovat následující typy provozů:

- Odchozí koncový provoz ze sítě společnosti CETIN na účastnická čísla pevné sítě Partnera, která by v případě neexistence tohoto propojení v úrovni bránové místní ústředny byla směrována přes propojení v úrovni příslušné bránové tranzitní ústředny. Takto se směřují pouze volání, která vznikají u účastníků připojených na danou bránovou místní ústřednu.
- Příchozí koncový provoz do sítě společnosti CETIN na účastnická čísla zákazníků Partnera v pevné síti společnosti CETIN z kmenového/ých rozsahu/ů dané místní ústředny (HOST). Informace o kmenovém rozsahu místní ústředny bude zájemci o propojení předána na vyžádání kontaktní osobou technické podpory, a to i opakovaně také na vyžádání, maximálně však 1x za 14 dní.

Umístění příslušných bránových místních ústřed (HOST)						
poř. č.	TÚ	Město	HOST			
			tech. znač.	název	Adresa (ulice, č.p./č.or.)	
1	PHT2	Praha	P22X	Praha - Střed 2	Politických vězňů 911/8, Praha 1	
2			P243	Praha - Dejvice 1	Generála Píky 430/26, Praha 6	
3			P248	Praha - Těšnov	Petrská 1158/18, Praha 1	
4			P249	Praha - Václavská	Václavská 2073/20, Praha 2	
5			P24X	Praha - Střed 1	Politických vězňů 911/8, Praha 1	
6			P33X	Praha - Dejvice 2	Generála Píky 430/26, Praha 6	
7			P35X	Praha - Bílá Hora	Skuteckého 1178/13, Praha 6	
8			P41X	Praha - Krč	Na rovinách 1003/9, Praha 4	
9			P51X	Praha - Smíchov 2	Viktora Huga 287/5, Praha 5	
10			P578	Praha - Radotín	nám. Osvoboditelů 6/19, Praha 5	
11			P57X	Praha - Smíchov 1	Viktora Huga 287/5, Praha 5	
12			P67X	Praha - Vršovice 1	Kodaňská 1392/97, Praha 10	
13			P72X	Praha - Vršovice 2	Kodaňská 1392/97, Praha 10	
14			P74X	Praha - Strašnice	Černokostecká 2020/20, Praha 10	
15			P84X	Praha - Libeň 2	Sokolovská 266/145, Praha 8	
16			P86X	Praha - Prosek	Teplická 494/17, Praha 9	
17			Benešov	BENE	Benešov	Jiráskova 2042
18						
19			Kladno	KLAD	Kladno - Kročehlavy	Vrchlického 334
20			Kolín	KOLN	Kolín	Jaselská 722
21						
22			Mladá Boleslav 2	MBO2	Mladá Boleslav 2	Sirotkova 1242

23		Nymburk	NYMB	Nymburk	Velké Valy 236/18
24		Příbram	PRIB	Příbram	Mariánská 355
25		Rakovník	RAKO	Rakovník	Ottova 2508
26					
27		Plzeň	PN73	Plzeň - Solní 2	Solní 261/18
28			PN75	Plzeň - Lochotín	Lidická 912/20
29					
30		Klatovy	KLTV	Klatovy	Domažlická 800
31		Rokycany	ROKY	Rokycany	Jiráskova 220
32		Tachov	TACH	Tachov	Soudní 84
33		Karlovy Vary	KV3X	Karlovy Vary - Jugoslávská	Jugoslávská 1706/3
34			KV4X	Karlovy Vary - Rybáře	Železniční 855/2
35		Cheb	CHEB	Cheb	Valdštejnova 1308/25
36					
37	BOT1	Hradec Králové	HK56	Hradec Králové 1	Akademika Bedmny 365/10
38		Jičín	JICN	Jičín	Šafaříkova 1059
39		Náchod	NACH	Náchod	Palachova 1741
40		Rychnov	RYCH	Rychnov	Poláčkovo náměstí 1434
41		Vrchlabí	VRCH	Vrchlabí	Nerudova 1273
42		Pardubice	PA65	Pardubice 1	Masarykovo nám. 2655
43		Chrudim	CHRU	Chrudim	Všehrdovo nám. 144
44		Svitavy	SVIV	Svitavy	Tyrše a Fugnera 1892/7
45		Ústí nad Orlicí	USTO	Ústí nad Orlicí	Lochmanova 1400
46		Jilemnice	JILM	Jilemnice	Geologa Pošepného 380
47		Havlíčkův Brod	HAVB	Havlíčkův Brod	Beckovského 1882
48	PHT2	Ústí nad Labem	UL2X	Ústí nad Labem 2 - Severní Terasa	Krušnohorská 2890/7
49		Děčín	DECI	Děčín	náměstí Svobody 668/2
50		Chomutov	CHOM	Chomutov	Jiráskova 5338
51		Litoměřice	LITE	Litoměřice	Dvořákova 959/1
52		Louny	LOUN	Louny	Osvoboditelů 2649
53		Roudnice	ROUD	Roudnice	Podluská 752
54		Rumburk	RUMB	Rumburk	Františka Nohy 1096/3
55		Teplice	TEPL	Teplice	nám. Svobody 2985
56		Žatec	ZATC	Žatec	Volyňských Čechů 2911
57		Liberec	LI2X	Liberec 2 - Františkov	Americká 869/76
58					
59	Česká Lípa	CLIP	Česká Lípa	U Spojů 2675	
60	Jablonec nad Nisou	JABL	Jablonec nad Nisou 1	Generála Mrázka 3652/3	
61	BOT1	Jihlava	JI74	Jihlava	Polenská 246/2
62		Třebíč	TRBC	Třebíč	Dr. Holubce 763/1

63	Žďár nad Sázavou	ZDAR	Žďár nad Sázavou	nám. Republiky 1488/1
64	Brno	B43X	Brno - Bezručova	Bezručova 90/22
65				
66		B45X	Brno - Zábrdovice	Jugoslávská 713/5
67		B47X	Brno - Bohunice	U pošty 638/16
68		B48X	Brno - Černovice	Spáčilova 1109/15
69		B49X	Brno - Královo Pole II.	Jana Babáka 2733/11
70				
71	Hodonín	HODO	Hodonín	Sv. Čecha 3844/22
72	Vyškov	VYSK	Vyškov	nám. Čsl. armády 421/8
73	Znojmo	ZNOJ	Znojmo	Pražská 3546/46
74	Zlín	ZL7X	Zlín 1 - Bartošova	Bartošova 4393
75	Kroměříž	KROM	Kroměříž	Vrchlického 3282/3
76	Uherský Brod	UBRD	Uherský Brod	Bří Lužů 107
77	Uherské Hradiště	UHRA	Uherské Hradiště	Růžová 1238
78	Prostějov	PROS	Prostějov	Újezd 1655/10
79	České Budějovice	CB5X	České Budějovice III - Čtyři Dvory	V. Talicha 950/1
80		CB6X	České Budějovice II - Pošta 1	Senovážné náměstí 240/1
81				
82	Jindřichův Hradec	JIHR	Jindřichův Hradec	sídl. Vajgar 728
83	Písek	PISK	Písek	Roháčova 2285
84	Prachatice	PRCH	Prachatice	Pivovarská 248
85	Strakonice	STRA	Strakonice	Katovická 175
86	Pelhřimov	PELH	Pelhřimov	Příkopy 1889
87	Tábor	TA	Tábor	Tomkova 2099
88	Vsetín	VSET	Vsetín	Mostecká 361
89	Ostrava			
90				
91				
92				
93		OS67	Ostrava - Dubina	Jiřího Herolda 14
94		OS68	Ostrava - Havířov - Mickiewiczova	Mickiewiczova 548/1
95		OV62	Ostrava - Slezská	Michálkovicá 1913/133
96		OV69	Ostrava - Poruba - Spoju	Spoju 835/2
97	Bruntál	BRUN	Bruntál	Dr. E. Beneše 1873/61
98	Frýdek Místek	FRMI	Frýdek Místek	Antonínovo náměstí 92
99	Krnov	KRNV	Krnov	nám. Minoritů 2194/9
100	Nový Jičín	NJIC	Nový Jičín	Sokolovská 637/31
101	Opava	OPAV	Opava	Hradecká 2594/3
102	Třinec	TRIN	Třinec	Lidická 624

103	Olomouc			
104		OL53	Olomouc - Hodolany	Farského 43/4
105		OL54	Olomouc - Fr. Stupky	Stupkova 952/18
106				
107	Jeseník	JESN	Jeseník	Lipovská 611/97
108	Přerov	PRRV	Přerov	Šírava 1295/27
109	Šumperk	SUMP	Šumperk	Langrova 2813/4
110	Zábřeh	ZABR	Zábřeh	Postřelmovská 2029/1
111	Valašské Meziříčí	VALM	Valašské Meziříčí	Komenského 1275

- 1.1.1.9 Kapacita propojení je poskytována pomocí jednosměrných toků 2 Mbit/s. Toky 2 Mbit/s přenáší komunikaci provoz nebo volitelně kombinaci komunikačního provozu a signalizačních zpráv.
- 1.1.1.10 Kapacita propojení zahrnuje zařízení digitálního rozvaděče příslušného objektu, vedení k bránové ústředně a karty síťového připojení E1 (s výjimkou propojení na úrovni bránové místní ústředny). Umožňuje přístup ke službám veřejné komunikační sítě a přenáší komunikační provoz nebo volitelně kombinaci komunikačního provozu a signalizačních zpráv, případně jen signalizační zprávy. Nominované kanály 64 kbit/s budou použity pro přenos komunikačního provozu v souladu s technickými specifikacemi v Příloze 2. Minimální dimenzování pro kapacitu propojení pro příchozí provoz do veřejné komunikační sítě společnosti CETIN na bránovou ústřednu je 2 x 2 Mbit/s. Kapacita propojení nezahrnuje propojovací vedení v případě, že propojovací bod je umístěn v lokalitě Partnera nebo je provedeno na úrovni bránové místní ústředny. V takovém případě je nutno použít ještě službu pronájem propojovacích okruhů, uvedenu v části 1.9 této přílohy.
- 1.1.1.11 Obsahuje-li Kapacita propojení se signalizací SS7 jeden nebo více signalizačních spojů 64 kbit/s, bude každý signalizační spoj 64 kbit/s prodloužen z propojovacího bodu do signalizačního tranzitního bodu (SA-STP) společnosti CETIN. Partner je odpovědný za prodloužení každého signalizačního spoje 64 kbit/s z propojovacího bodu do signalizačního tranzitního bodu společnosti Partnera.
- 1.1.1.12 Partner bude prognózovat a společnost CETIN bude plánovat Kapacitu propojení v souladu s procedurami popsány v Příloze 3. Společnost CETIN nemusí dodržovat parametry a úroveň kvality Kapacity propojení stanovené Přílohou 3 od doby, kdy skutečná odchylka překročí maximální povolenou odchylku stanovenou Přílohou 3 do doby, kdy byla provedena společností CETIN následná opatření po dohodě mezi oběma stranami pro obnovení kvality Kapacity propojení podle Přílohy 3. V případě, že je překročena maximální odchylka stanovená Přílohou 3, bude Partnerovi náúčtována jednorázová cena odpovídající přiměřeným skutečným nákladům, které byly odchylkami způsobeny.
- 1.1.2 Podmínky propojení na úrovni bránové místní ústředny**
- 1.1.2.1 Propojení na úrovni bránové místní ústředny na požadovaném HOSTu bude na žádost Partnera zřízen, jestliže tomu nebrání taková technická omezení, jejichž odstranění představuje neúměrné zvýšené náklady specifikované dále v tomto článku. V případě, že je pro zřízení propojení na HOST nutné investovat do vybavení HOST, je uvedená investice účtována dle pravidel specifikovaných dále v tomto článku. Jedná se zejména o následující technická omezení:

- Příslušná místní ústředna není do signalizační sítě připojena nejméně 2 signalizačními spoji. V takovém případě je zřízení propojení v úrovni bránové místní ústředny možné pouze pokud tomu nebrání další technická omezení. Partner bude o tomto stavu bezodkladně informován. Lhůta na zřízení propojení uvedená v referenční nabídce propojení se v takovém případě prodlužuje o 90 dnů ode dne obdržení požadavku na propojení na příslušném HOST. Partner se v tomto případě bude podílet odpovídajícím podílem na nákladech zřízení signalizačního připojení. Odpovídající podíl jsou celkové náklady dělené počtem Partnerů plánujících propojení na daném HOSTu v daném okamžiku.

Propojení na úrovni bránové místní ústředny na požadovaném HOSTu nelze zřídit v níže uvedených případech:

- Připojení bránové místní ústředny do národní přechodové signalizační sítě není možné z důvodu nedostupnosti potřebného HW, případně nároky na analyzační kapacitu v dané ústředně budou takové, že by mohla být narušena kvalita poskytovaných služeb na trhu. V takových případech propojení na místní bránové ústředně nelze zřídit.
- Chybějící kapacita pro vytvoření semipermanentních propojení signalizačních spojů na příslušných párových tranzitních ústřednách. Propojení na úrovni bránové místní ústředny v takovém případě nelze zřídit.

1.1.2.2 Jestliže se zruší místní ústředna, na které je realizováno propojení na úrovni bránové místní ústředny, bude současně zrušeno i příslušné propojení na úrovni bránové místní ústředny. Partner má možnost požádat o zřízení propojení na úrovni jiné bránové místní ústředny, bude-li to technicky možné. V tomto případě nebude Partner muset platit zřizovací poplatky spojené se zřízením propojení.

1.1.2.3 Propojení na úrovni bránové místní ústředny se zruší v případě, že zruší propojení na úrovni příslušné bránové tranzitní ústředny.

1.1.2.4 Propojení na úrovni HOST je kapacitně i technicky limitováno a možnost realizace tohoto propojení v konkrétní lokalitě je nutno předem podrobně prošetřit. I přes kladné výsledky předběžného šetření lze však vyhovět pouze přiměřeným požadavkům. Přiměřenost požadavku je pro potřeby propojení na úrovni HOST definována:

- minimální požadovaný provoz přenesený jednou E1 propojovacího svazku je 150.000 min/měsíc
- z důvodu ochrany investic je doba trvání smluvního závazku využíváním propojení na úrovni bránové místní ústředny minimálně dva roky

1.1.2.5 Operátor, který přiměřené požadavky uvedené ve výše uvedených odstavcích nesplňuje, může propojení se sítí CETIN realizovat pouze na úrovni tranzitní.

1.1.3 Síťová konfigurace

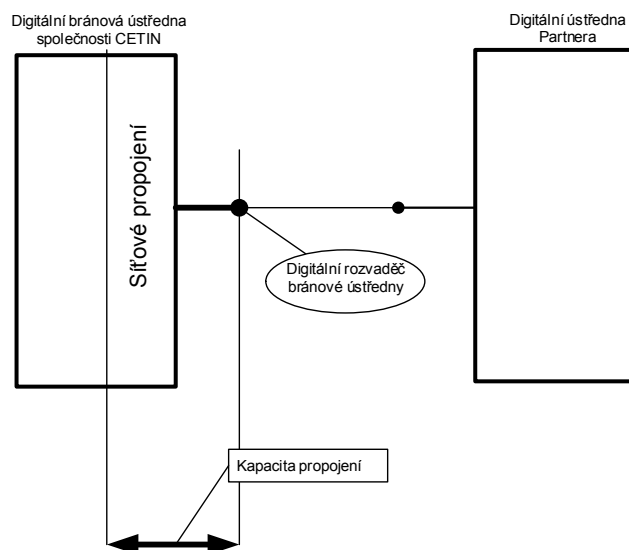

1.1.4 Kvalita

1.1.4.1 Dostupnost kapacity propojení v nepřetržitém období dvanácti měsíců bude v souladu s Přílohou 2.

1.1.5 Management

1.1.5.1 Společnost CETIN bude řídit a spravovat kapacitu propojení v souladu s procedurami popsanými v Příloze 3.

1.2 Služba koncové volání k účastníkům veřejné komunikační sítě

1.2.1 Popis služby

1.2.1.1 Služba koncové volání k telefonním účastníkům a účastníkům ISDN veřejné komunikační sítě umístěných v síti společnosti CETIN bude poskytována ve svazku č.1.

1.2.1.2 Služba koncové volání k účastníkům veřejné komunikační sítě v síti společnosti CETIN, společně s kapacitou propojení, a případně se službou pronájem propojovacích okruhů, poskytovanou společností CETIN, poskytuje přenos volání od spojovacího pole bránové ústředny (včetně), k účastnické sadě příslušné místní ústředny a dále až ke koncovému bodu sítě, ke kterému jsou připojena koncová zařízení účastníka, případně k platformě hlasové schránky Memobox poskytovatele služeb v síti CETIN

1.2.2 Síťová konfigurace propojení

Konkrétní schéma propojení je uvedeno v Příloze č. 2.

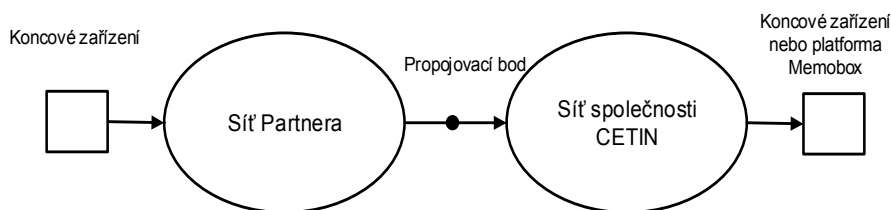

1.2.3 Zpoplatnění služby

1.2.3.1 Cena za službu koncové volání k účastníkům veřejné komunikační sítě v síti společnosti CETIN je závislá na umístění kapacity propojení (v úrovni bránové ústředny) a na umístění volaného účastníka v síti společnosti CETIN (Partner1, MOLO1) k přístupové oblasti příslušné bránové tranzitní ústředny, do které je volání předáváno z příslušného propojovacího bodu. Dále je cena závislá na původu volání. Cenu za službu koncového volání k účastníkům veřejné komunikační sítě v síti společnosti CETIN tvoří:

- a) cena za místní provoz a 1 tranzit, která je účtována, pokud se koncový bod propojené veřejně dostupné telefonní sítě, do které je volání směrováno, nachází v přístupové oblasti bránové ústředny podle Přílohy 2, ve které jsou sítě propojeny, přičemž bránovou ústřednou je ústředna místní / tranzitní nebo při volání na hlasovou schránku Memobox. Tato cena se vztahuje na volání:
 - z telefonních čísel v národním formátu z čísel uvedených v Příloze 1 vyhlášky č. 117/2007 Sb., o číslovacích plánech sítí a služeb elektronických komunikací, ke kterým bylo uděleno Českým telekomunikačním úřadem platné oprávnění k využívání čísel (dále jen „číslo z číslovacího plánu ČR“) a
 - z telefonních čísel obsahujících kódy zemí Evropského hospodářského prostoru dle bodu 1.0.5.10 (dále EHP), kde je v CDR platně identifikovatelné CLI (viz Příloha 2), které nebylo změněno a odpovídá všem požadavkům Smlouvy (dále „telefonní čísla s kódy zemí EHP“),
- b) cena za 2 tranzity, která je účtována, pokud se koncový bod propojené veřejně dostupné telefonní sítě, do které je volání směrováno, nenachází v přístupové oblasti bránové ústředny, ve které jsou sítě propojeny, přičemž bránovou ústřednou je ústředna tranzitní. Tato cena se vztahuje na volání:
 - z telefonních čísel v národním formátu z čísel uvedených v Příloze 1 vyhlášky č. 117/2007 Sb., o číslovacích plánech sítí a služeb elektronických komunikací, ke kterým bylo uděleno Českým telekomunikačním úřadem platné oprávnění k využívání čísel (dále jen „číslo z číslovacího plánu ČR“) a
 - z telefonních čísel obsahujících kódy zemí Evropského hospodářského prostoru dle bodu 1.0.5.10 (dále EHP), kde je v CDR platně identifikovatelné CLI (viz Příloha 2), které nebylo změněno a odpovídá všem požadavkům Smlouvy (dále „telefonní čísla s kódy zemí EHP“),
- c) cena za volání do sítě společnosti CETIN pro volání místní / 1 tranzit / 2 tranzit, na které se nevztahují ustanovení a) a b) výše, včetně volání s neplatně identifikovatelným CLI. Společnost CETIN je oprávněna tuto cenu změnit jednostranným oznámením učiněným elektronickou poštou zaslaným do 30.4 kalendářního roku s účinností k 1.7. téhož roku a s oznámením do 31.10. kalendářního roku s účinností od 1.1. následujícího roku. Oznámení bude potvrzeno též dopisem.

- 1.2.3.2 Ceny aplikované na službu koncové volání k účastníkům veřejné komunikační sítě v síti společnosti CETIN jsou uvedeny v Příloze 1A u konkrétního označení služby.
- 1.2.3.3 Strany budou první dva měsíce komerčního provozu každý kalendářní měsíc a dále již periodicky každé čtvrtletí hodnotit úroveň kvality služby dosažené v předcházejícím období pro službu koncové volání k účastníkům veřejné komunikační sítě v síti společnosti CETIN v souladu s procedurami popsány v Příloze 3.
- 1.2.3.4 Strany se budou bezodkladně navzájem informovat o aktuální situaci, pokud dojde k porušení kvality či funkčnosti služby anebo budou mít důvodné obavy z možného porušení kvality či funkčnosti služby (na základě statistických a provozních údajů), a podniknou nezbytné kroky, které povedou k zachování kvality a funkčnosti poskytované služby.

1.3 Služba přístup k pracovištím tísňových volání poskytovaná společností CETIN

1.3.1 Popis služby

- 1.3.1.1 Služba přístup k pracovištím tísňových volání poskytovaná společností CETIN je poskytována ve svazku č.3.
- 1.3.1.2 Společnost CETIN bude přenášet volání z veřejné komunikační sítě společnosti Partnera na pracoviště pro příjem tísňových volání (Policie ČR, Záchraná služba, Hasiči, Jednotné evropské číslo tísňového volání) určená voleným číslem (pro účely této služby dále jen „tísňová volání“). Služba přístup k pracovištím pro příjem tísňových volání poskytovaná společností CETIN společně s kapacitou propojení a případně se službou pronájem propojovacích okruhů poskytovanou společností CETIN umožňuje koncovým uživatelům veřejné komunikační sítě společnosti Partnera volat na pracoviště pro příjem tísňových volání z veřejné komunikační sítě společnosti Partnera nebo ze sítě Partnerů, kteří uzavřeli Smlouvu se společností Partnera. Celostátní telefonní čísla služeb tísňových volání jsou 150 (Hasiči), 155 (Záchraná služba), 158 (Policie ČR), a 112 (Jednotné evropské číslo tísňového volání).
- 1.3.1.3 Partner je odpovědná za správnou úpravu volaného čísla služby tísňového volání tak, aby volání mohlo být směrováno a předáno k odpovídajícímu pracovišti tísňového volání v příslušné geografické oblasti. Směrování bude prováděno pomocí NRN (Network Routing Number) jenž operátor bude přiřkládat k číslu příslušné služby tísňových volání podle původu volání. Způsob úpravy je popsán v odstavci 1.3.6.1

1.3.2 Síťová konfigurace propojení

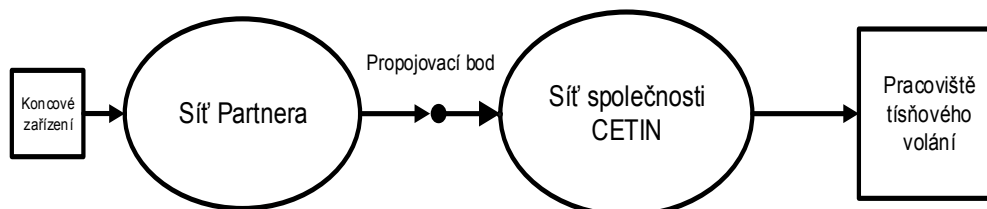

1.3.3 Přenos identifikace volající přípojky (CLI)

1.3.3.1 Identifikace volající přípojky z veřejné komunikační sítě společnosti Partnera bude předávána přes veřejnou komunikační síť společnosti CETIN na pracoviště tísňových volání. Partner je povinna předat identifikaci volající přípojky. Společnost CETIN je oprávněna poskytovat držitelům přidělených čísel tísňového volání identifikační údaje o účastnících veřejné telefonní služby v rozsahu stanoveném § 33 odstavec 3 zákona č. 127/2005 Sb., o elektronických komunikacích a může použít informaci identifikace volající přípojky pro technické účely registrace volání nebo zpoplatňování volání nebo dohledu sítě.

1.3.3.2 Pro zajištění identifikace volající přípojky předá Partner společnosti CETIN kontaktní telefonní číslo, na které se může provozovatel služby tísňových volání obrátit s žádostí o identifikaci, nebo elektronický telefonní seznam, který bude průběžně aktualizován.

1.3.4 NEOBSAZENO

1.3.5 Zpoplatnění služby

1.3.5.1 Tato služba není hrazena společností Partnera.

1.3.6 Směrování volání

1.3.6.1 Společnost CETIN bude směřovat volání na příslušná pracoviště tísňových volání podle voleného čísla, které Partner upravila ještě před vysláním do propojovacího bodu v souladu s těmito specifikacemi:

- Volba tísňového čísla ze sítě společnosti Partnera bude směřována do sítě společnosti CETIN ve formátu E ExID (nebo TOID) + volané tísňové číslo dle bodu 1.1.1 Přílohy 1 (kde E ExID (TOID) = NRN - Network Routing Number – síťové směrovací číslo, které definuje příslušnou cílovou ústřednu v síti společnosti CETIN, na niž je připojeno pracoviště tísňového volání v odpovídající geografické oblasti). Směrování těchto čísel (netýká se směru 10XX, resp. 10XXX) bude provedeno v souladu s příslušnými ustanoveními uvedenými v čl. 79 v Telekomunikačním věstníku Částka 5 Ročník 2002, resp. v čl. 12 a 13 v Telekomunikačním věstníku Částka 1 Ročník 2003 ve znění pozdějších změn. Další informace o směrování jsou uvedeny v Síťovém plánu signalizace.

- Aktuální platné hodnoty NRN pro směrování tísňových volání na jednotlivá pracoviště tísňového volání v příslušné geografické oblasti jsou uvedeny ve směrovací tabulce TIV_fixni_OLO.xlsx, která je přístupná prostřednictvím hesla na adrese:
- <http://www.cetin.cz/rio>
- Správa hesel je přidělována technickou podporou propojování sítí společnosti CETIN

1.6 Služba přístupu k Evropským harmonizovaným číslům poskytovaná jinými subjekty v síti společnosti CETIN

1.6.1 Popis služby

1.6.1.1 Služba přístupu k Evropským harmonizovaným číslům poskytovaná jinými subjekty v síti společnosti CETIN (dále jen „Linky veřejných služeb“) bude poskytnuta ve svazku č.2.

1.6.1.2 Linky veřejných služeb, společně s „Kapacitou propojení“ a případně se službou „Pronájem propojovacích okruhů“ poskytovanými společnostmi CETIN, přenáší volání z veřejné komunikační sítě společnosti Partnera na službu komerčních Linek veřejných služeb poskytovaných jinými subjekty v síti společnosti CETIN. Tato volání budou předávána do sítě společnosti CETIN nejbližší místu vzniku volání.

Telefonní čísla Evropských harmonizovaných čísel: 116xxx

1.6.1.3 Společnost CETIN bude přenášet volání od propojovacího bodu k pracovištím služby Linek veřejných služeb poskytovaných jinými subjekty v síti společnosti CETIN

1.6.1.4 Volání na Linky veřejných služeb jsou zprostředkována automatickým distribučním systémem, který přepojuje příchozí volání k volným pracovištím Linek veřejných služeb. V případě většího zájmu jsou volání řazena do čekací fronty, o čemž je volající účastník informován příslušnou hláskou. Pokud zařazení do čekací fronty není již z kapacitních důvodů možné, je volajícímu účastníkovi vyslán obsazovací tón.

1.6.2 Síťová konfigurace propojení

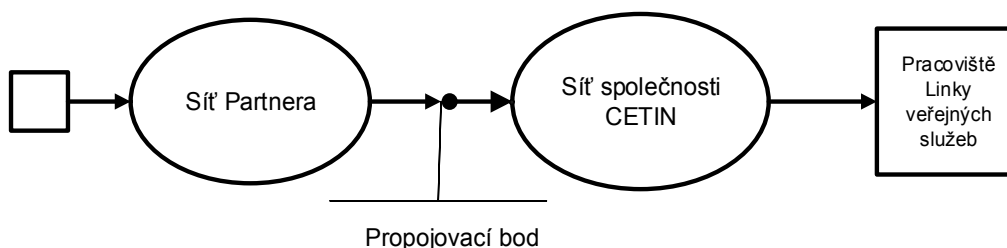

1.6.3 Zpoplatnění služby

1.6.3.1 Ceny za použití aplikované na Linky veřejných služeb jsou uvedeny v Příloze 1A u konkrétního označení služby.

1.6.3.2 Cena za volání na Linky veřejných služeb je závislá na umístění kapacity propojení (v úrovni bránové ústředny) a na umístění volajícího účastníka v síti společnosti Partnera (Partner1, MOLO1) k přístupové oblasti příslušné bránové tranzitní ústředny, ze které je volání předáváno z příslušného propojovacího bodu. Cenu za volání tvoří:

- a) Cena za 1 tranzit, která je účtována pokud se koncový bod propojené veřejně dostupné telefonní sítě, ze které je volání směrováno, nachází v přístupové oblasti bránové ústředny podle Přílohy 2, ve které jsou sítě propojeny, přičemž bránovou ústřednou je ústředna tranzitní.

1.6.4 Směrování volání

1.6.4.1 Společnost CETIN bude směrovat volání na Linky veřejných služeb podle voleného čísla, které Partner upravila ještě před vysláním do propojovacího bodu v souladu s těmito specifikacemi:

- Volba zkráceného čísla ze sítě společnosti Partnera bude směrována do sítě společnosti CETIN ve formátu E ExID + volané zkrácené číslo, kde E ExID = NRN - Network Routing Number – je síťové směrovací číslo, které definuje příslušnou cílovou ústřednu v síti společnosti CETIN, na niž je připojena linka odpovídající geografické oblasti. Směrování těchto čísel bude provedeno v souladu s obecně závaznými platnými právními předpisy.
- Aktuální platné hodnoty NRN pro směrování zkrácených čísel v příslušné geografické oblasti jsou uvedeny ve směrovací tabulce *Servisni_cisla_FOLO.xlsx*, která je přístupná prostřednictvím hesla na adrese:

<http://www.cetin.cz/rio>

1.7 Testování a zkušební provoz

1.7.1 Objednání a popis

1.7.1.1 Testování každého propojovacího bodu bude písemně dohodnuto mezi Partnerem a společností CETIN minimálně šest týdnů před plánovaným zahájením testovacího provozu.

1.7.1.2 Na tuto službu se nevztahují žádná společná ustanovení v obecné části.

1.7.2 Testovací provoz

1.7.2.1 Testovacím provozem se rozumí ověření spolupráce sítě Partnera se sítí společnosti CETIN přes specifikované rozhraní propojovacího bodu podle Přílohy 2 a Přílohy 3. Základním předpokladem pro zahájení testovacího provozu je prokázání splnění podmínky stanovené podle § 73 odst. 2 zákona č. 127/2005 Sb., o elektronických komunikacích a o změně některých souvisejících zákonů (zákon o elektronických komunikacích).

1.7.2.2 Podrobný popis testování je uveden v Přílohách 2 a 3.

1.7.3 Zkušební provoz

1.7.3.1 Zkušební provoz bude zahájen na základě úspěšného testování a po podepsání testovacího protokolu, na dobu nezbytně nutnou k odstranění chyb, bránících převedení spojovací a přenosové technologie do trvalého provozu. V čase zahájení zkušebního provozu obě strany společně odsouhlasí termín předání prvních výsledků.

1.7.3.2 Podrobný popis zkušebního provozu je uveden v Přílohách 2 a 3.

1.7.4 Trvalý provoz

1.7.4.1 Trvalý provoz bude možno zahájit ve stanovené kapacitě okamžitě po úspěšném dokončení testovacího a zkušebního provozu a po kladném vyhodnocení testovacího a zkušebního provozu v souladu s Přílohami 2 a 3.

1.7.5 Cena testování

1.7.5.1 Cena se účtuje na základě údajů uvedených v protokolu o testování. Ceny za testování hrazené společnosti CETIN jsou uvedeny v Příloze 1A u konkrétního označení služby.

1.8 Služba synchronizace veřejné komunikační sítě společnosti CETIN**1.8.1 Popis služby**

1.8.1.1 Na tuto službu se nevztahují tato společná ustanovení v obecné části: 1.0.2.2, 1.0.2.3, 1.0.2.4, 1.0.2.5, 1.0.2.6, 1.0.2.7, 1.0.3.1, poslední věta odstavce 1.0.4.1. 1.0.5, 1.0.6, 1.0.7.1.

1.8.1.2 Služba synchronizace veřejné komunikační sítě Partnera je poskytována pouze se službami podle vzájemné Smlouvy. Tato služba je volitelná. Tato služba může být poskytnuta pouze při realizaci kapacity propojení a případně služby pronájem propojovacích okruhů společnosti CETIN

1.8.1.3 Synchronizace veřejné komunikační sítě přenáší synchronizační signál sítě společnosti CETIN do zdroje synchronizace sítě Partnera. Nominované okruhy 2 Mbit/s ve vzájemném propojení sítí budou použity pro přenos synchronizace v souladu s Přílohou 2.

1.8.1.4 Partner bude prognózovat a společnost CETIN bude plánovat službu synchronizace veřejné komunikační sítě Partnera v souladu s procedurami popsanými v Příloze 3.

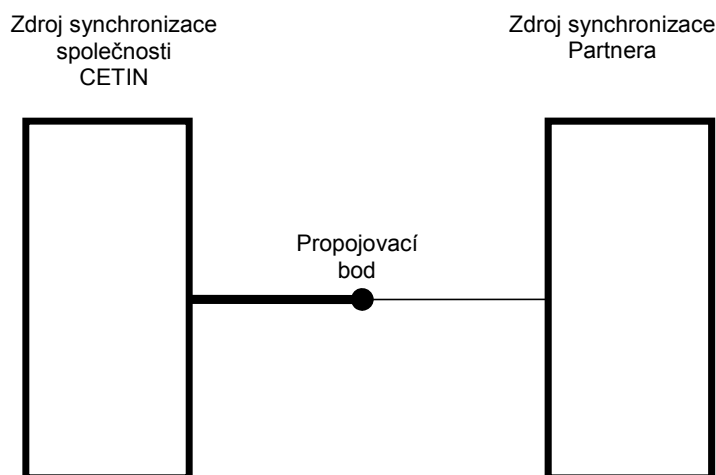
1.8.2 Síťová konfigurace propojení**1.8.3 Kvalita služby**

1.8.3.1 Všechny parametry a úrovně kvality služby, které se vztahují na specifické možnosti služby synchronizace veřejné komunikační sítě, jsou popsány v G. 811.

- 1.8.3.2 Dostupnost služby synchronizace v nepřetržitém období dvanácti měsíců bude v souladu s Přílohou 2.
- 1.8.3.3 Procedury zprostředkování, včetně kontrakční doby dodání a zrušení, služby jsou uvedeny v Příloze 3.
- 1.8.4 Zpoplatnění služby**
- 1.8.4.1 Jednorázové ceny a ceny za použití účtované měsíčně jsou uvedeny v Příloze 1A u konkrétního označení služby.
- 1.8.4.2 Ceny hrazené Partnerem společnosti CETIN za každou službu synchronizace veřejné komunikační sítě Partnera a jsou součtem jednorázové ceny a ceny za použití účtované měsíčně.
- 1.8.4.3 Jednorázové ceny a ceny za použití účtované měsíčně ve výše uvedené tabulce se aplikují na každý synchronizační kanál.
- 1.8.4.4 Úhrada jednorázových cen kromě jednorázových cen za zrušení bude splatná k datu zahájení zkušebního provozu definovaného v Příloze 3. Úhrada jednorázových cen za zrušení bude splatná k datu požadovaného zrušení služby v souladu se smlouvou.
- 1.8.4.5 Úhrada příslušných cen za použití bude splatná od data zahájení zkušebního provozu definovaného v příloze 3 a bude účtována měsíčně.

1.9 Služba pronájem propojovacích okruhů poskytovaná společností CETIN

1.9.1 Popis služby

- 1.9.1.1 Na tuto celou službu se nevztahují žádná společná ustanovení v obecné části.
- 1.9.1.2 Služba pronájem propojovacích okruhů poskytovaná společností CETIN a je poskytována Partnerem v souladu s termíny a podmínkami Smlouvy, jestliže ji Partner objedná dle čl. 4.6 Smlouvy.
- 1.9.1.3 Služba pronájem propojovacích telekomunikačních okruhů poskytovaná společností CETIN se skládá ze dvou nebo více toků 2 Mbit/s. V případě, že strany zřídí společný propojovací svazek, se služba pronájem propojovacích telekomunikačních okruhů poskytovaná společností CETIN skládá z počtu toků 2Mbit/s v rámci společného propojovacího svazku, za jejichž dimenzování je zodpovědný Partner dle Přílohy 2.
- 1.9.1.4 Propojovací okruhy – není zálohováno přístupové vedení a v páteřní síti není vedení zálohováno
- 1.9.1.5 Při případném požadavku na vyšší kvalitu služby pronájem propojovacích okruhů lze uzavřít individuální dohodu o úrovni poskytovaných služeb.
- 1.9.1.6 Strany se mohou dohodnout, že 2 Mbit/s toky jsou obousměrné. Pro „Službu koncového volání“ a „Tranzit k síti Internet“ jsou svazky obousměrné vždy, pokud to jedna ze stran požaduje.
- 1.9.1.7 Služba pronájem propojovacích okruhů poskytovaná společností CETIN se skládá ze dvou nebo více toků 2 Mbit/s.

- 1.9.1.8 Partner v souladu s procedurami uvedenými v Příloze 3 umožní společnosti CETIN umístění a údržbu zařízení, které je požadováno pro účely služby pronájem propojovacích okruhů poskytované společností CETIN, v lokalitě Partnera v samostatné uzamykatelné místnosti, nebo odděleném uzamykatelném prostoru.
- 1.9.1.9 Partner bude prognózovat a společnost CETIN bude plánovat službu pronájem propojovacích okruhů poskytovanou společností CETIN v souladu s procedurami popsány v Příloze 3. Společnost CETIN nemusí dodržovat parametry a úroveň kvality služby stanovené Přílohou 3 od doby, kdy skutečná odchylka překročí maximální povolenou odchylku stanovenou Přílohou 3 do doby, kdy byla provedena společností CETIN následná opatření po dohodě mezi oběma stranami pro obnovení kvality služby podle Přílohy 3. V případě, že je překročena maximální odchylka stanovená Přílohou 3, bude Partnerovi naúčtována jednorázová cena odpovídající přiměřeným skutečným nákladům, které byly odchylkami způsobeny.
- 1.9.2 **Síťová konfigurace propojení**

V níže uvedené tabulce jsou specifikovány lokality koncových bodů služby pronájem propojovacích okruhů v návaznosti na kapacitu propojení společnosti CETIN a lokality koncového bodu služby pronájem propojovacích okruhů u Partnera. O přesném umístění propojovacího bodu se bude jednat s přihlédnutím k technickým a provozním možnostem stran.

Lokality pro propojení na úrovni tranzitní ústředny:

lokality koncových bodů služby pronájem propojovacích okruhů společnosti CETIN	lokality koncových bodů služby pronájem propojovacích okruhů Partnera
PHT2 - Na Dolnici 2065, Praha 5	
Brno, Jana Babáka 2733/11,	

Lokality pro propojení na úrovni bránové místní ústředny:

lokality koncových bodů služby pronájem propojovacích okruhů společnosti CETIN	lokality koncových bodů služby pronájem propojovacích okruhů Partnera

TÚ	Město	tech. znač.	název	Adresa (ulice, č. p./č.or.)	
PHT2	Praha	P22X	Praha - Střed 2	Politických vězňů 911/8, Praha 1	
		P243	Praha - Dejvice 1	Generála Píky 430/26, Praha 6	
		P248	Praha - Těšnov	Petrská 1158/18, Praha 1	
		P249	Praha - Václavská	Václavská 2073/20, Praha 2	
		P24X	Praha - Střed 1	Politických vězňů 911/8, Praha 1	
		P33X	Praha - Dejvice 2	Generála Píky 430/26, Praha 6	
		P35X	Praha - Bílá Hora	Skuteckého 1178/13, Praha 6	
		P41X	Praha - Krč	Na rovinách 1003/9, Praha 4	
		P51X	Praha - Smíchov 2	Viktora Huga 287/5, Praha 5	
		P578	Praha - Radotín	nám. Osvoboditelů 6/19, Praha 5	
		P57X	Praha - Smíchov 1	Viktora Huga 287/5, Praha 5	
		P67X	Praha - Vršovice 1	Kodaňská 1392/97, Praha 10	
		P72X	Praha - Vršovice 2	Kodaňská 1392/97, Praha 10	
		P74X	Praha - Strašnice	Černokostecká 2020/20, Praha 10	
		P84X	Praha - Libeň 2	Sokolovská 266/145, Praha 8	
		P86X	Praha - Prosek	Teplická 494/17, Praha 9	
		Benešov	BENE	Benešov	Jiráskova 2042
		Kladno	KLAD	Kladno - Kročehlavy	Vrchlického 334
		Kolín	KOLN	Kolín	Jaselská 722
		Mladá Boleslav 2	MBO2	Mladá Boleslav 2	Sirotkova 1242
		Nymburk	NYMB	Nymburk	Velké Valy 236/18
		Příbram	PRIB	Příbram	Mariánská 355
		Rakovník	RAKO	Rakovník	Ottova 2508
	Plzeň	PN73	Plzeň - Solní 2	Solní 261/18	
		PN75	Plzeň - Lochotín	Lidická 912/20	
	Klatovy	KLTV	Klatovy	Domažlická 800	

	Rokycany	ROKY	Rokycany	Jiráskova 220	
	Tachov	TACH	Tachov	Soudní 84	
	Karlovy Vary	KV3X	Karlovy Vary - Jugoslávská	Jugoslávská 1706/3	
		KV4X	Karlovy Vary - Rybáře	Železniční 855/2	
	Cheb	CHEB	Cheb	Valdštejnova 1308/25	
BOT1	Hradec Králové	HK56	Hradec Králové 1	Akademika Bedrny 365/10	
	Jičín	JICN	Jičín	Šafaříkova 1059	
	Náchod	NACH	Náchod	Palachova 1741	
	Rychnov	RYCH	Rychnov	Poláčkovo náměstí 1434	
	Vrchlabí	VRCH	Vrchlabí	Nerudova 1273	
	Pardubice	PA65	Pardubice 1	Masarykovo nám. 2655	
	Chrudim	CHRU	Chrudim	Všehrdovo nám. 144	
	Svitavy	SVIV	Svitavy	Tyrše a Fugnera 1892/7	
	Ústí nad Orlicí	USTO	Ústí nad Orlicí	Lochmanova 1400	
	Jilemnice	JILM	Jilemnice	Geologa Pošepného 380	
	Havlíčkův Brod	HAVB	Havlíčkův Brod	Beckovského 1882	
PHT2	Ústí nad Labem	UL2X	Ústí nad Labem 2 - Severní Terasa	Krušnohorská 2890/7	
	Děčín	DECI	Děčín	náměstí Svobody 668/2	
	Chomutov	CHOM	Chomutov	Jiráskova 5338	
	Litoměřice	LITE	Litoměřice	Dvořákova 959/1	
	Louny	LOUN	Louny	Osvoboditelů 2649	
	Roudnice	ROUD	Roudnice	Podluská 752	
	Rumburk	RUMB	Rumburk	Františka Nohy 1096/3	
	Teplice	TEPL	Teplice	nám. Svobody 2985	
	Žatec	ZATC	Žatec	Volyňských Čechů 2911	
	Liberec	LI2X	Liberec 2 - Františkov	Americká 869/76	
BOT1	Česká Lípa	CLIP	Česká Lípa	U Spojů 2675	
	Jablonec nad Nisou	JABL	Jablonec nad Nisou 1	Generála Mrázka 3652/3	
	Jihlava	JI74	Jihlava	Polenská 246/2	
	Třebíč	TRBC	Třebíč	Dr. Holubce 763/1	
	Žďár nad Sázavou	ZDAR	Žďár nad Sázavou	nám. Republiky 1488/1	
	Brno	B43X	Brno - Bezručova	Bezručova 90/22	
		B45X	Brno - Zábrdovice	Jugoslávská 713/5	
		B47X	Brno - Bohunice	U pošty 638/16	

	B48X	Brno - Černovice	Spáčilova 1109/15	
	B49X	Brno - Královo Pole II.	Jana Babáka 2733/11	
Hodonín	HODO	Hodonín	Sv. Čecha 3844/22	
Vyškov	VYSK	Vyškov	nám. Čsl. armády 421/8	
Znojmo	ZNOJ	Znojmo	Pražská 3546/46	
Zlín	ZL7X	Zlín 1 - Bartošova	Bartošova 4393	
Kroměříž	KROM	Kroměříž	Vrchlického 3282/3	
Uherský Brod	UBRD	Uherský Brod	Bří Lužů 107	
Uherské Hradiště	UHRA	Uherské Hradiště	Růžová 1238	
Prostějov	PROS	Prostějov	Újezd 1655/10	
České Budějovice	CB5X	České Budějovice III - Čtyři Dvory	V. Talicha 950/1	
	CB6X	České Budějovice II - Pošta 1	Senovážné náměstí 240/1	
Jindřichův Hradec	JIHR	Jindřichův Hradec	sídl. Vajgar 728	
Písek	PISK	Písek	Roháčova 2285	
Prachatice	PRCH	Prachatice	Pivovarská 248	
Strakonice	STRA	Strakonice	Katovická 175	
Pelhřimov	PELH	Pelhřimov	Příkopy 1889	
Tábor	TA	Tábor	Tomkova 2099	
BOT1	Vsetín	VSET	Vsetín	Mostecká 361
	Ostrava			
		OS67	Ostrava - Dubina	Jiřího Herolda 14
		OS68	Ostrava - Havířov - Mickiewiczova	Mickiewiczova 548/1
		OV62	Ostrava - Slezská	Michálkovicská 1913/133
		OV69	Ostrava - Poruba - Spojů	Spojů 835/2
	Bruntál	BRUN	Bruntál	Dr. E. Beneše 1873/61
	Frydek Místek	FRMI	Frydek Místek	Antonínovo náměstí 92
	Krnov	KRNV	Krnov	nám. Minoritů 2194/9
	Nový Jičín	NJIC	Nový Jičín	Sokolovská 637/31
	Opava	OPAV	Opava	Hradecká 2594/3

Třinec	TRIN	Třinec	Lidická 624	
Olomouc				
	OL53	Olomouc - Hodolany	Farského 43/4	
	OL54	Olomouc - Fr. Stupky	Stupkova 952/18	
Jeseník	JESN	Jeseník	Lipovská 611/97	
Přerov	PRRV	Přerov	Šírava 1295/27	
Šumperk	SUMP	Šumperk	Langrova 2813/4	
Zábřeh	ZABR	Zábřeh	Postřelmovská 2029/1	
Valašské Meziříčí	VALM	Valašské Meziříčí	Komenského 1275	

1.9.3 Kvalita služby

- 1.9.3.1 Všechny parametry a úrovně kvality služby, které se vztahují na specifické možnosti služby pronájem propojovacích okruhů poskytované společností CETIN, jsou popsány v Příloze 2 a v Příloze 3 Smlouvy.
- 1.9.3.2 Procedury zprostředkování, včetně kontrakční doby dodání a zrušení, služby pronájem propojovacích okruhů poskytované společností CETIN jsou uvedeny v Příloze 3.
- 1.9.3.3 Chyby, včetně stanovení priorit jejich řešení, budou řešeny v souladu s Přílohou 3. Směrné doby odstranění chyb za období dvanácti měsíců pro chyby specifikované Přílohou 3, které se vyskytnou na specifických zařízeních společnosti CETIN použitých pro implementaci služby pronájem propojovacích okruhů poskytované společností CETIN, jsou specifikovány v Příloze 3.

1.9.4 Zpoplatnění služby

- 1.9.4.1 Ceny hrazené Partnerem společnosti CETIN za každou službu pronájem propojovacích okruhů poskytovanou společností CETIN jsou další k cenám za jakékoli ostatní služby poskytované za podmínek a termínů Smlouvy.
- 1.9.4.2 Ceny hrazené Partnerem společnosti CETIN za každou službu pronájem propojovacích okruhů poskytovanou společností CETIN jsou součtem jednorázové ceny a ceny za používání účtované měsíčně.
- 1.9.4.3 Skladba jednorázové ceny a ceny za používání účtované měsíčně jsou uvedeny v Příloze 1A u konkrétního označení služby.
- 1.9.4.4 Cena za použití účtovaná měsíčně se v případě společného propojovacího svazku stanoví podílem počtu toků 2Mbit/s, za jejichž dimenzování je zodpovědný Partner dle Přílohy 2, na celkovém počtu toků 2 Mbit/s ve společném propojovacím svazku. (Příklad: Partner dimenzuje ve společném propojovacím svazku 11 toků, CETIN dimenzuje 9 toků. Partner platí měsíčně 11/20 z celkové ceny 20 toků, uvedené v tabulce 1.9.4.3, v řádku pro počet 20 x 2 Mbit/sec). Do celkového počtu, telekomunikačních okruhů, ze kterých se vypočte cena okruhu, se započítávají i okruhy PRI pro komutovaný přístup k síti Internet se signalizací DSS1, které jsou zřízeny v atrakční oblasti příslušné TU, kde je zřízen společný propojovací svazek. Započítávají se okruhy PRI, které jsou v provozu k poslednímu dni účtovaného období.

- 1.9.4.5 Cena za použití účtovaná měsíčně pro toky 2 Mbit/s mezi různými obcemi se stanovuje individuálně.
- 1.9.4.6 Úhrada jednorázových cen, kromě jednorázových cen za zrušení, bude splatná k datu zahájení zkušebního provozu, definovaného v Příloze 3. Úhrada jednorázových cen za zrušení bude splatná k datu požadovaného zrušení služby pronájem propojovacích okruhů poskytované společností CETIN v souladu s Přílohou 3.
- 1.9.4.7 Příslušné ceny za použití jsou hrazeny od data zřízení okruhu uvedeného v příslušném předávacím protokolu. Ceny za použití jsou splatné od data zahájení zkušebního provozu definovaného v Příloze 3 a budou účtovány měsíčně.

1.11 Služba přístup ke službám typu Zelená linka

1.11.1 Popis služby

- 1.11.1.1 Služba přístup ke službám typu Zelená linka bude poskytnuta ve svazku č.2.
- 1.11.1.2 Přístupový kód služby Zelená linka je 800. Podmínky a popis retailové služby Zelená linka se řídí Všeobecnými podmínkami pro tuto službu.
- 1.11.1.3 Služba přístup ke službám typu Zelená linka, společně s kapacitou propojení a případně se službou pronájem propojovacích okruhů, poskytovanými společností CETIN, přenáší provoz z veřejné komunikační sítě Partnera na čísla typu Zelená linka veřejné komunikační sítě v síti společnosti CETIN
- 1.11.1.4 Společnost CETIN je povinna učinit taková opatření, která zabrání zneužití služby typu Zelená linka k vzájemnému propojení služeb elektronických komunikací a sítí. Zejména se zavazuje, že prostřednictvím této služby neposkytne zákazníkům/poskytovatelům přímý nebo nepřímý přístup k dalším službám elektronických komunikací a sítím nebo propojení hlasové komunikaci své komunikační sítě s dalšími veřejnými komunikačními sítěmi, příp. s jinými sítěmi sloužícími pro poskytování hlasové služby.
- 1.11.1.5 Smluvní strany jsou oprávněny umožnit prostřednictvím Služby přístupu ke službě typu Zelená linka přístup pouze ke službám elektronických komunikací, jež jsou poskytovány v souladu se zákonem o elektronických komunikacích a číslovacím plánem. Před zahájením poskytování této služby jsou smluvní strany povinny informovat druhou smluvní stranu o všeobecných a cenových podmínkách pro poskytování služby.
- 1.11.1.6 Partner bude poté, co prokazatelně písemně upozornil společnost CETIN, oprávněna zpoplatňovat volajícího za koncové volání k přístupu k jiné službě elektronických komunikací, která je poskytována přes přístup ke službě bezplatného volání.
- 1.11.1.7 Společnost CETIN bude přenášet volání od propojovacího bodu k poskytovateli služby Zelená linka.

1.11.2 Síťová konfigurace propojení

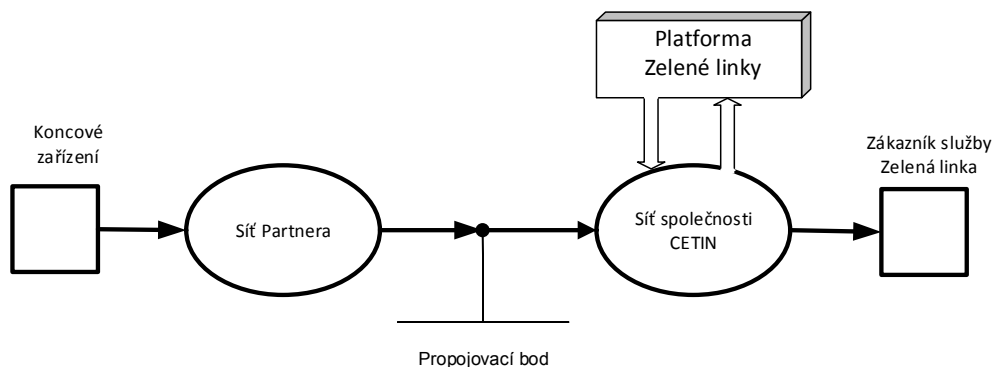

1.11.3 Zpoplatnění služby

1.11.3.1 Ceny aplikované na Službu přístup ke službám typu Zelená linka poskytovanou společností CETIN jsou uvedeny v Příloze 1A u konkrétního označení služby.

1.11.3.2 Cena za Službu přístup ke službám typu „Zelená linka“ poskytovanou společností CETIN je závislá na umístění kapacity propojení (v úrovni bránové ústředny) a na umístění volajícího účastníka v síti Partnera (Partner1, MOLO1) k přístupové oblasti příslušné bránové tranzitní ústředny, ze které je volání předáváno z příslušného propojovacího bodu. Cenu za službu tvoří:

- a) Cena za 1 tranzit, která je účtována pokud se koncový bod propojené veřejně dostupné telefonní sítě, ze které je volání směrováno, nachází v přístupové oblasti bránové ústředny podle Přílohy 2, ve které jsou sítě propojeny, přičemž bránovou ústřednou je ústředna tranzitní, nebo
- b) Cena za 2 tranzity, která je účtována pokud se koncový bod propojené veřejně dostupné telefonní sítě, ze které je volání směrováno, nenachází v přístupové oblasti bránové ústředny podle Přílohy 2, ve které jsou sítě propojeny, přičemž bránovou ústřednou je ústředna tranzitní.

1.11.4 Ochranná známka

1.11.4.1 Název služby „Zelená linka“ je chráněn ochrannou známkou, a jiný operátor nebo poskytovatel služeb ho nesmí používat.

1.20 Služba přístup ke službám typu Modrá linka

1.20.1 Popis služby

1.20.1.1 Služba přístup ke službám typu Modrá linka (dále jen Služba Modrá linka) bude poskytnuta ve svazku č. 2.

1.20.1.2 Služba přístup ke službám typu Modrá linka v síti společnosti CETIN, společně s kapacitou propojení a případně se službou pronájem propojovacích okruhů, poskytovanou společností CETIN, přenáší provoz z veřejné komunikační sítě Partnera na čísla typu Modrá linka veřejné komunikační sítě.

- 1.20.1.3 Číselné rozsahy pro Službu jsou 81Y, 83Y (Y=1 až 0) a 84Y (Y=3,4,5,6).
- 1.20.1.4 Společnost CETIN je povinna učinit taková opatření, která zabrání zneužití služby typu Modrá linka k vzájemnému propojení služeb elektronických komunikací a sítí. Zejména se zavazuje, že prostřednictvím této služby neposkytne zákazníkům poskytovatelů v síti CETIN přímý nebo nepřímý přístup k dalším službám elektronických komunikací a sítím nebo propojení hlasové komunikaci své komunikační sítě s dalšími veřejnými komunikačními sítěmi, příp. s jinými sítěmi sloužícími pro poskytování hlasové služby.
- 1.20.1.5 Smluvní strany jsou oprávněny umožnit prostřednictvím Služby přístup ke službám typu Modrá linka přístup pouze ke službám elektronických komunikací, jež jsou poskytovány v souladu se zákonem o elektronických komunikacích a číslovacím plánem. Před zahájením poskytování této služby jsou smluvní strany povinny informovat druhou smluvní stranu o všeobecných a cenových podmínkách pro poskytování služby.
- 1.20.1.6 Společnost CETIN bude přenášet volání od propojovacího bodu k poskytovateli služby typu Modrá linka.

1.20.2 Síťová konfigurace propojení/připojení

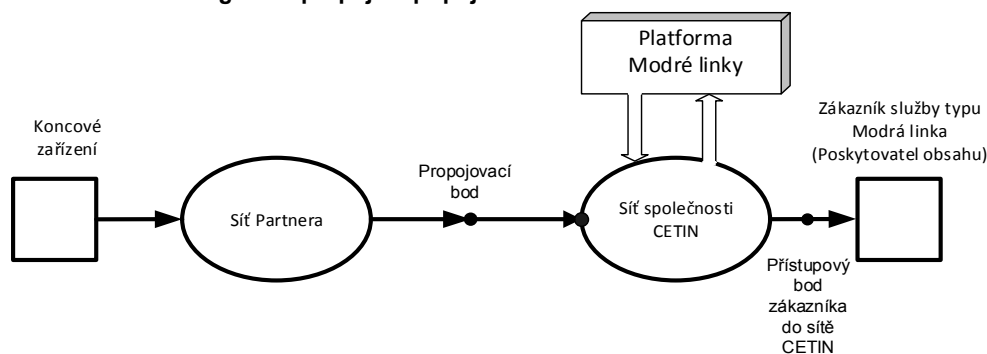

1.20.3 Zpoplatnění služby

- 1.20.3.1 Ceny za službu Modrá linka hrazené Partnerem společnosti CETIN jsou uvedeny v Příloze 1A u konkrétního označení služby.

1.20.4 Ochranná známka

- 1.20.4.1 Název služby „Modrá linka“ je chráněn ochrannou a jiný operátor nebo poskytovatel služeb ho nesmí používat.

1.21 Služba přístup ke službám univerzálního přístupového čísla (UAN – Universal Access Number) poskytovaná společností CETIN

1.21.1 Popis služby

- 1.21.1.1 Služba Přístup ke službám univerzálního přístupového čísla (dále jen služba UAN) bude poskytnuta ve svazku č. 2.
- 1.21.1.2 Služba UAN, společně s kapacitou propojení a případně se službou pronájem propojovacích okruhů, poskytovanou společností CETIN, přenáší provoz z veřejné komunikační sítě Partnera na čísla služby UAN veřejné komunikační sítě. Tato služba má přístupový kód 84Y (Y=0,1,2,7,8,9).

- Přístupový kód 840, 841 a 848 slouží pro přístup k retailové službě „Bílá linka“ společnosti O2
- Přístupový kód 842 slouží pro přístup k retailové službě „Linka 842“ – krátké datové přenosy (např. pro potřeby pultů centralizované ochrany) společnosti O2

1.21.1.3 Společnost CETIN je povinna učinit taková opatření, která zabrání zneužití Služby univerzálního přístupového čísla (UAN – Universal Access Number) k vzájemnému propojení služeb elektronických komunikací a sítí. Zejména se zavazuje, že prostřednictvím této služby neposkytne uživatelům služby přímý nebo nepřímý přístup k dalším službám elektronických komunikací a sítí propojení hlasové komunikaci své komunikační sítě s dalšími veřejnými komunikačními sítěmi, příp. s jinými sítěmi sloužícími pro poskytování hlasové služby.

1.21.1.4 Společnost CETIN je oprávněna umožnit prostřednictvím Služby přístupu ke službám univerzálního přístupového čísla (UAN – Universal Access Number) pouze přístup ke službám elektronických komunikací, jež jsou poskytovány v souladu se zákonem o elektronických komunikacích a číslovacím plánem. Před zahájením poskytování této služby je společnost CETIN povinna informovat druhou smluvní stranu o všeobecných a cenových podmínkách pro poskytování služby.

1.21.1.5 Společnost CETIN bude přenášet volání od propojovacího bodu k zákazníkovi poskytovatele v síti CETIN služby UAN.

1.21.2 Síťová konfigurace propojení/připojení

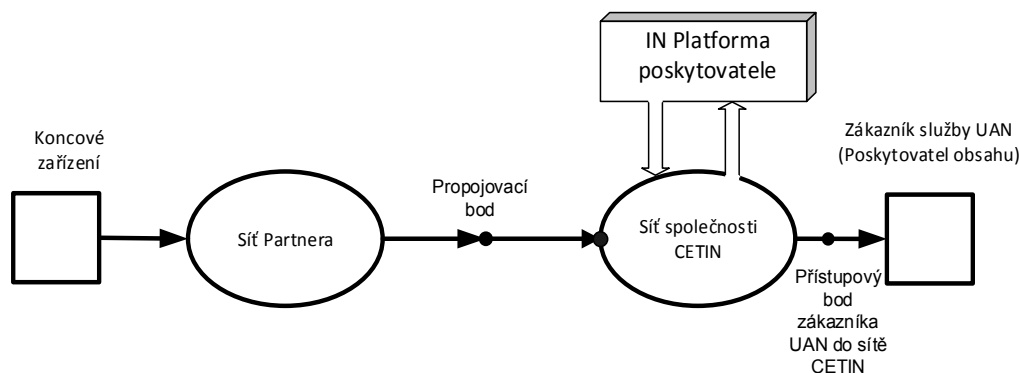

1.21.3 Zpoplatnění služby

1.21.3.1 Ceny za službu UAN hrazené Partnerem společnosti CETIN jsou uvedeny v Příloze 1A u konkrétního označení služby.

1.21.4 Ochranná známka

1.21.4.1 Název služby „Bílá linka“ je chráněn ochrannou známkou a jiný provozovatel sítí nebo poskytovatel služeb ho nesmí používat.

1.27 Služba výběr provozovatele krátkou individuální volbou čísel pro jednotlivá volání

1.27.1 Popis služby

1.27.1.1 Služba Výběr provozovatele krátkou individuální volbou čísel (kódem CSC) pro jednotlivá volání (dále jen služba CS) umožňuje účastníkům veřejně dostupné telefonní služby společnosti CETIN krátkou individuální volbou čísel (kódem CSC) pro jednotlivá volání přístup ke službám jiného provozovatele veřejné telefonní sítě (dále jen Partner), který je přímo propojen se sítí společnosti CETIN, nebo jiného podnikatele poskytujícího veřejně dostupnou telefonní službu, který je nepřímo propojen se sítí společnosti CETIN prostřednictvím sítě Partnera. Tímto ustanovením není dotčeno právo Partnera poskytovat veřejně dostupnou telefonní službu pouze jako poskytovatel služeb na základě nepřímého propojení prostřednictvím veřejné telefonní sítě jiného provozovatele přímo propojené se sítí společnosti CETIN. Na takové poskytování veřejně dostupné telefonní služby ze strany Partnera na základě nepřímého propojení se však nevztahuje tato Smlouva.

1.27.1.2 Pokud Partner poskytuje svoji veřejnou telefonní síť podnikateli nepřímo propojenému se společností CETIN, musí Partner předložit současně se žádostí o směřování souhlas takového nepřímo propojeného podnikatele se směřováním provozu na jemu přidělený kód CSC.

1.27.1.3 Předmětem služby CS jsou veškerá volání na volitelná čísla. Volitelná čísla jsou čísla, na která lze aplikovat volbu nebo předvolbu operátora a jsou uvedena v obecně závazných právních předpisech.

1.27.1.4 U volání na čísla, která nejsou volitelná, a jsou volena pomocí kódu CSC, bude společnost CETIN ignorovat daný kód CSC a směřovat volání s použitím prostředků vlastní sítě tak, jako by kód CSC nebyl volen.

1.27.1.5 Služba CS přepíše pro dané volání jakéhokoli přednastaveného CPS provozovatele, jestliže účastník volí platný kód CSC. K tomuto přepsání dojde ale jen tehdy, je-li cílové číslo volitelné.

1.27.2 Podmínky služby

1.27.2.1 Partner může poskytnout volajícímu jakékoli případné informace pouze po vyslání zprávy přihlášení (ANM nebo CON), s výjimkou případů ukončení autorizovaných volání na obecně používané hlásce, která obsahuje pouze technický důvod ukončení hovoru.

1.27.2.2 Pokud je dané volání s platným kódem CSC voleno do směru nepodporovaného Partnerem, je Partner povinen přesměrovat volání na hlásku ve své síti a odeslat do sítě společnosti CETIN zprávu přihlášení (ANM). Hláska bude obsahovat název Partnera a důvod neposkytnutí služby. Tato volání budou společností CETIN účtována Partnerovi v souladu s Přílohou 4. Daná hláska musí obsahovat:

- a) v první větě vlastní identifikaci Partnera.
- b) upozornění, že volená cílová destinace není podporována v nabídce Partnera

1.27.2.3 Partner nesmí přehrát účastníkovi žádné zprávy před poskytnutím zprávy přihlášení (ANM nebo CON), s výjimkou případů ukončení autorizovaných volání na obecně používané hlásce, která obsahuje pouze technický důvod ukončení hovoru.

1.27.2.4 Společnost CETIN nebude účtovat účastníkům volání využívající službu CS. Partner, jehož kód pro službu CS byl volen, je plně zodpovědný za vyúčtování volání a inkaso plateb od účastníka (volajícího).

1.27.2.5 Volání využívající službu CS nebudou poskytována pro:

- volání z veřejných telefonních automatů (VTA), veřejných telefonních hovorů (VTH), veřejných telefonních stanic (VTS) a telegrafních provozních telefonních stanic (TPS).
- volání z hlavních telefonních stanic, kterým jsou poskytovány cenové výhody nad rámec stanovený v § 38 odst. 3) zákona č. 127/2005 Sb., o elektronických komunikacích a o změně některých souvisejících zákonů (zákon o elektronických komunikacích), v platném znění

1.27.2.6 Všechny typy volání, které má účastník zablokovány v síti CETIN, jsou blokovány i při využití služby CS.

1.27.2.7 Společnost CETIN není povinna účastníkům poskytovat žádné informace o voláních uskutečněných použitím služby CS (např. informace o ceně a době trvání volání, počtu hovorů, atd.), ani v průběhu hovoru, ani ve vyúčtování.

1.27.2.8 Služba CS je přístupná v oblastech, pro které je mezi společnostmi CETIN a Partnerem zřízen propojovací bod v souladu s vymezením přístupové oblasti příslušné bránové ústředny společnosti CETIN uvedené v Příloze 2.

1.27.2.9 V případě, že Partner má přiděleno více kódů CSC, každý požadavek na zřízení služby CS bude obsahovat pouze jeden kód CSC.

1.27.3 Síťová konfigurace propojení

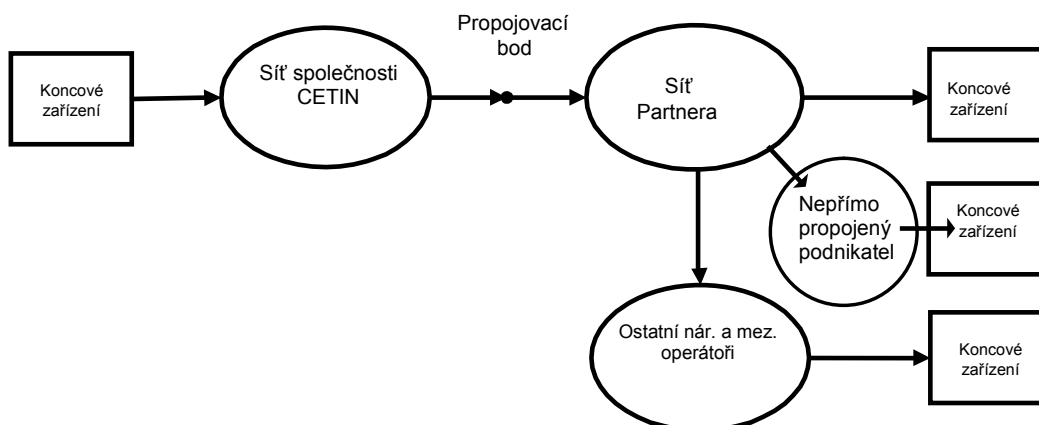

1.27.4 Kvalita služby

1.27.4.1 Minimální hodnoty pro kvalitu služby jsou definovány v Příloze 2 Smlouvy. Smluvní pokuty za nedodržování kvality jsou uvedeny v Příloze 5.

1.27.4.2 Každá strana bere na vědomí, že stanovené úrovně kvality služby představují minimální standard očekávaný od druhé strany při poskytování služby CS.

1.27.5 Zpoplatnění služby

- 1.27.5.1 Ceny účtované za službu CS v síti společnosti CETIN jsou uvedeny v Příloze 1A u konkrétního označení služby.
- 1.27.5.2 Cena za zřízení služby CS je účtována za každý jednotlivý kód CSC.
- 1.27.5.3 Jestliže poskytnutí signalizačních spojů je ve shodě s pravidly dimenzování specifikovanými v Příloze 2 a ve shodě s účelem, tj. signalizace řídicí komutování okruhů, uvedené ceny zahrnují i zpracování signalizačních zpráv.
- 1.27.5.4 Pokud budou požadovány další signalizační spoje v souladu s pravidly dimenzování specifikovanými v Příloze 2 Smlouvy, uhradí Partner společnosti CETIN dodatečné náklady na tyto spoje

1.27.6 Směrování volání

- 1.27.6.1 Společnost CETIN a Partner vytvoří svazek č. 5 v souladu s technickou specifikací v Příloze 2.

1.27.7 Management

- 1.27.7.1 Společnost CETIN bude řídit a spravovat službu CS z koncového bodu sítě společnosti CETIN do propojovacího bodu v souladu s procedurami popsány v Příloze 3.
- 1.27.7.2 Společnost CETIN poskytne službu CS nepřetržitě dvacet čtyři hodin denně, sedm dní v týdnu, a všechny dny v roce v předepsané kvalitě služby.
- 1.27.7.3 Společnost CETIN neposkytne Partnerovi přístup do systémů správy a řízení společnosti CETIN
- 1.27.7.4 Strany budou první dva měsíce komerčního provozu každý měsíc, a dále již periodicky každé čtvrtletí hodnotit úroveň kvality služby dosažené v předcházejícím období pro službu CS v souladu s postupy popsány v Příloze 3 Smlouvy.
- 1.27.7.5 Strany se budou bezodkladně navzájem informovat o aktuální situaci, pokud dojde k poklesu kvality či funkčnosti služby (na základě statistických a provozních údajů) a podniknou nezbytné kroky, které povedou k zachování kvality a funkčnosti poskytované služby.

1.28 Služba výběr provozovatele formou nastavení předvolby čísel**1.28.1 Popis služby**

- 1.28.1.1 Služba výběr provozovatele formou nastavení předvolby čísel (dále jen služba CPS) umožňuje účastníkům společnosti/provozovatele veřejně dostupné telefonní služby v síti společnosti CETIN nastavením předvolby čísel přístup ke službám jiného provozovatele veřejné telefonní sítě (dále jen Partner), který je přímo propojen se sítí společnosti CETIN, nebo jiného podnikatele poskytujícího veřejně dostupnou telefonní službu, který je nepřímo propojen se sítí společnosti CETIN prostřednictvím sítě Partnera. Tímto ustanovením není dotčeno právo Partnerovi poskytovat veřejně dostupnou telefonní službu pouze jako poskytovatel služeb na základě nepřímého propojení prostřednictvím veřejné telefonní sítě jiného provozovatele přímo propojené se sítí společnosti CETIN. Na takové poskytování veřejně dostupné telefonní služby ze strany Partnera na základě nepřímého propojení se však nevztahuje tato Smlouva.

- 1.28.1.2 Pokud Partner poskytuje svoji veřejnou telefonní síť podnikateli nepřímo propojenému se společností CETIN, musí Partner předložit současně se žádostí o směrování souhlas takového nepřímo propojeného podnikatele se směrováním provozu na jemu přidělený kód CSC.
- 1.28.1.3 Pro přednastavení služby CPS je použit stejný kód jako pro službu CS a v propojovacím bodě volání CS a CPS nelze rozlišit.
- 1.28.1.4 Služba CPS je pevně stanovený postup k dosažení sítě přednastaveného provozovatele bez nutnosti jakýchkoli dodatečných zásahů volajícího pro každé volání. Umožňuje účastníkům, včetně účastníků ISDN a příchoďů od pobočkových ústředen, přístup k alternativním provozovatelům bez nutnosti volit kód, a to u předem definovaných dvou kategorií volání. Volajícímu postačuje použít standardní postup volby pro sestavení spojení s požadovanou přípojkou nebo terminálem při použití přenosové sítě přednastaveného provozovatele.
- 1.28.1.5 Kategorie mezinárodní volání je definována volaným číslem, které začíná číslem 00.
- 1.28.1.6 Kategorie národní typ volání obsahuje všechna volaná čísla, která lze využít pro službu CPS kromě mezinárodních.
- 1.28.1.7 Předmětem služby CPS jsou veškerá volání na volitelná čísla. Volitelná čísla jsou čísla, na která lze aplikovat volbu nebo předvolbu operátora a jsou uvedena v obecně závazných právních předpisech.
- 1.28.1.8 U volání na čísla, která nejsou volitelná, a jsou realizována prostřednictvím služby CPS, bude společnost CETIN směřovat volání s použitím prostředků vlastní sítě tak, jako by služba CPS nebyla aktivována.
- 1.28.1.9 Služba CS přepíše pro dané volání jakéhokoli přednastaveného CPS provozovatele, jestliže účastník volí platný kód CSC. K tomuto přepsání dojde ale jen tehdy, je-li cílové číslo volitelné.
- 1.28.2 **Podmínky služby**
- 1.28.2.1 Služba CPS může být zřízena pouze pro Partnera, který má v daném POI zřízení službu CS, případně služba CPS musí být zřízena současně se službou CS a objednávkou na zřízení služby CPS předkládá Partner současně s objednávkou na zřízení služby CS.
- 1.28.2.2 Účastníci služby CPS mají možnost definovat až dva CPS provozovatele pro jedno účastnické číslo. Účastník si může vybrat CPS provozovatele kategorie národní nebo mezinárodní volání, což může, ale i nemusí, být jeden a tentýž provozovatel.
- 1.28.2.3 Služba výběr provozovatele krátkou individuální volbou čísel pro jednotlivá volání (CS) přepíše pro dané volání jakéhokoliv nastavení předvolby čísel (CPS), jestliže zákazník poskytovatelů v síti CETIN volí platný kód CSC.
- 1.28.2.4 Partner může poskytnout volajícímu jakékoli případné informace pouze po vyslání zprávy přihlášení (ANM nebo CON), s výjimkou případů ukončení autorizovaných volání na obecně používané hlásce, která obsahuje pouze technický důvod ukončení hovoru.
- 1.28.2.5 Pokud je dané volání, realizované službou CPS, voleno do směru nepodporovaného Partnerem, je Partner povinen přesměřovat volání na hlásku ve své síti a odeslat do sítě společnosti CETIN zprávu přihlášení (ANM). Hláska bude obsahovat název společnosti Partnera a důvod neposkytnutí služby. Tato volání budou společností CETIN účtována Partnerovi v souladu s Přílohou 4. Daná hláska musí obsahovat:

- v první větě vlastní identifikaci Partnera.
 - upozornění, že volená cílová destinace není podporována v nabídce Partnera.
- 1.28.2.6 Partner nesmí přehrát účastníkovi žádné zprávy před poskytnutím zprávy přihlášení (ANM nebo CON), s výjimkou případů ukončení autorizovaných volání na obecně používané hlásce, která obsahuje pouze technický důvod ukončení hovoru.
- 1.28.2.7 Společnost CETIN nebude účtovat svým účastníkům volání využívající službu CPS. Partner, jehož kód pro službu CPS byl přednastaven, je plně zodpovědná za vyúčtování volání a inkaso plateb od účastníka (volajícího).
- 1.28.2.8 Aktivace služby CPS není možná pro:
- veřejné telefonní automaty (VTA), veřejné telefonní hovorny (VTH), veřejné telefonní stanice (VTS) a telegrafní provozní telefonní stanice (TPS),
 - hlavní telefonní stanice, kterým jsou poskytovány cenové výhody nad rámec stanovený v § 38 odst. 3) zákona č. 127/2005 Sb., o elektronických komunikacích a o změně některých souvisejících zákonů (zákon o elektronických komunikacích), v platném znění
- 1.28.2.9 Všechny typy volání, které má účastník zablokovány v síti CETIN, jsou blokovány i při využití služby CPS. V tomto případě není objednávka na službu CPS odmítnuta a služba je aktivována.
- 1.28.2.10 Společnost CETIN není povinna účastníkům poskytovat žádné informace o voláních uskutečněných použitím služby CPS (např. informace o ceně a době trvání volání, počtu hovorů, atd.), ani v průběhu hovoru, ani ve vyúčtování.
- 1.28.2.11 Služba CPS je přístupná v oblastech, pro které je mezi společnostmi CETIN a Partnerem zřízen propojovací bod v souladu s vymezením přístupové oblasti příslušné bránové ústředny společnosti CETIN uvedené v Příloze 2. Společnost CETIN nebude při validaci objednávky aktivace služby CPS prověřovat existenci propojovacího bodu v dané přístupové oblasti.
- 1.28.2.12 V případě, že Partner má přiděleno více kódů CSC, každý požadavek na zřízení služby CPS bude obsahovat pouze jeden kód CSC.
- 1.28.2.13 Provozovatel CPS může zákazníkovi v síti společnosti CETIN poskytnout pouze jednu ze tří možností: 1) národní volání, 2) mezinárodní volání, 3) národní a mezinárodní volání.
- 1.28.2.14 Jakmile si zákazník vybere provozovatele CPS pro svá národní volání, veškerá příslušná národní volání budou směřována přes tohoto provozovatele CPS, pokud zákazník nevolí kód pro přepsání CPS pro jednotlivé volání.
- 1.28.2.15 Jakmile si zákazník vybere provozovatele CPS pro svá mezinárodní volání, veškerá příslušná mezinárodní volání budou směřována přes tohoto provozovatele CPS, pokud zákazník nevolí kód pro přepsání CPS pro jednotlivá volání.
- 1.28.2.16 Společnost CETIN nezodpovídá za prověřování CPS volání (např. pro konkrétní zákazníky podle historie solventnosti vůči provozovateli CPS).
- 1.28.2.17 Pokud zákazník aktivuje doplňkovou službu přesměrování volání, přesměrovaná část volání využije zákazníkova výběru CPS (pokud se na tento případ vztahuje).

1.28.2.18 Postupy pro řešení problematiky slammingu (neautorizované objednávky) jsou řešeny v Příloze 3

1.28.3 Síťová konfigurace propojení

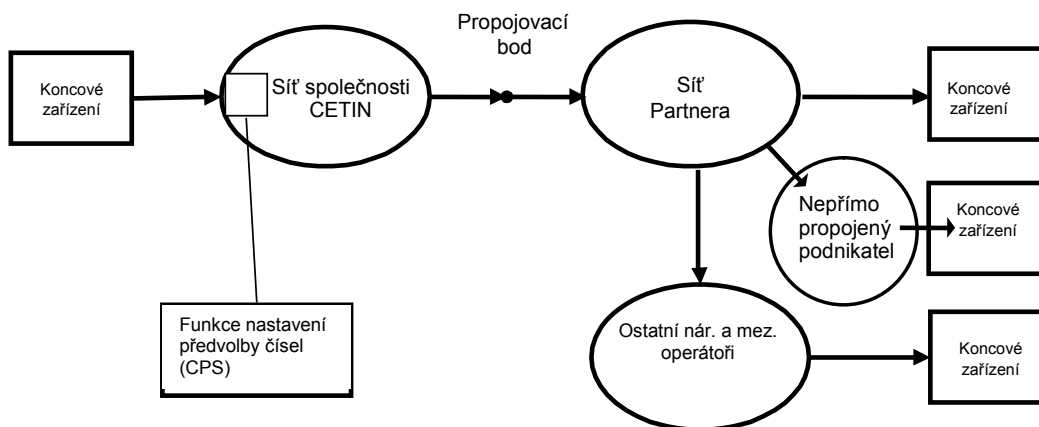

1.28.4 Kvalita služby

1.28.4.1 Minimální hodnoty pro kvalitu služby jsou definovány v Příloze 2 Smlouvy. Smluvní pokuty za nedodržování kvality jsou uvedeny v Příloze 5.

1.28.4.2 Každá strana bere na vědomí, že stanovené úrovně kvality služby představují minimální standard očekávaný od druhé strany při poskytování služby CPS.

1.28.5 Zpoplatnění služby

1.28.5.1 Ceny účtované za službu CPS v síti společnosti CETIN jsou uvedeny v Příloze 1A u konkrétního označení služby.

1.28.5.2 Cena za zřízení služby CPS je účtována za každý jednotlivý kód CSC.

1.28.5.3 Jestliže poskytnutí signalizačních spojů je ve shodě s pravidly dimenzování specifikovanými v Příloze 2 a ve shodě s účelem, tj. signalizace řídicí komutování okruhů, uvedené ceny zahrnují i zpracování signalizačních zpráv.

1.28.5.4 Pokud budou požadovány další signalizační spoje v souladu s pravidly dimenzování specifikovanými v Příloze 2 Smlouvy, uhradí Partner společnosti CETIN dodatečné náklady na tyto spoje.

1.28.6 Směrování volání

1.28.6.1 Společnost CETIN a Partner vytvoří svazek č. 5 v souladu s technickou specifikací v Příloze 2.

1.28.7 Management

1.28.7.1 Strany budou první dva měsíce komerčního provozu každý měsíc, a dále již periodicky každé čtvrtletí hodnotit úroveň kvality služby dosažené v předcházejícím období pro službu CPS v souladu s postupy popsány v Příloze 3 Smlouvy.

1.28.7.2 Strany se budou bezodkladně navzájem informovat o aktuální situaci, pokud dojde k poklesu kvality či funkčnosti služby (na základě statistických a provozních údajů) a podniknou nezbytné kroky, které povedou k zachování kvality a funkčnosti poskytované služby.

1.29 Služba přenositelnosti čísla poskytovaná společností CETIN**1.29.1 Popis služby**

1.29.1.1 Na tuto celou službu se nevztahují žádná společná ustanovení v obecné části.

1.29.1.2 Služba přenositelnosti čísla společnosti CETIN (dále jen služba NP) řeší následující typy přenositelnosti čísla:

- Přenositelnost geografických čísel (účastnických čísel pevné sítě) při změně poskytovatele služby (GNP)
- Přenositelnost negeografických čísel služeb při změně poskytovatele služby (NGNP)

1.29.1.3 V popisu služby NP jsou použity následující definice:

- opouštěný provozovatel/síť: provozovatel, od kterého je číslo přenášeno
- přijímající provozovatel/síť: provozovatel, ke kterému je přenášeno nebo bylo číslo přeneseno
- výchozí provozovatel/síť: síť, ve které volání vzniklo (tj. poskytovatel přístupu volajícího účastníka)
- tranzitní provozovatel/síť: tranzitním provozovatelem se rozumí síť resp. provozovatel sítě mezi dvěma sítěmi, přes kterou prochází volání, která v této síti nevznikají ani v ní nekončí
- předávající provozovatel/síť: provozovatel, kterému bylo přenesené číslo přiděleno (tj. držitel rozsahu čísel, ze které číslo původně pochází)

1.29.2 Popis služby GNP

1.29.2.1 Přenositelnost geografických (účastnických) čísel dále jen (GNP) je služba, která účastníkovi umožní zrušit smlouvu s poskytovatelem služby a uzavřít novou smlouvu s jiným poskytovatelem beze změny svého umístění a beze změny charakteru služby.

- Přenositelnost geografických čísel účastníků veřejné pevné telefonní sítě společnosti CETIN platí pouze pro čísla přidělená a provozně využívaná v pevné síti

1.29.2.2 Logické skupiny popsané v Příloze 3 se musí přenést jako jeden celek.

1.29.2.3 Ostatní geografická čísla nelze přenést, zejména:

- Volných/nepřidělených čísel
- Čísel v ochranné lhůtě
- Mimo logické skupiny popsané v Příloze 3

1.29.3 Popis služby NGNP

1.29.3.1 Přenositelnost negeografických čísel při změně provozovatele (NGNP) je služba, která zákazníkům umožní ponechat si svá negeografická telefonní čísla služeb při přechodu od jednoho provozovatele pevných veřejných komunikačních sítí k druhému (tj. přenositelnost služby poskytovatele pro negeografická čísla). Všichni provozovatelé pevných veřejných komunikačních sítí v České republice musí mít možnosti pro importování i exportování negeografických telefonních čísel.

1.29.3.2 Přenositelnost negeografických čísel platí pouze pro čísla služeb veřejných pevných telefonních sítí, která jsou přidělena provozovateli sítě pro použití v pevné síti, nebo provozně využívána, nebo rezervována (podloženou smlouvou s účastníkem). Tato čísla mohou být využívána pouze v síti jednoho provozovatele.

1.29.3.3 Která negeografická čísla jsou přenositelná a která nepřenositelná podle § 34 odst. 1 zákona č. 127/2005 Sb., o elektronických komunikacích a o změně některých souvisejících zákonů (zákon o elektronických komunikacích), je určeno v obecně závazných právních předpisech.

1.29.3.4 Služba NGNP bude umožňovat všechny výše uvedené služby v souladu s definicí v této Smlouvě za předpokladu, že budou splněny podmínky definované v bodu 1.29.4 .

1.29.3.5 Nebude možno přenést tato čísla NGNP:

- volná nebo nepřidělená čísla
- čísla v ochranné lhůtě
- doplňkové telefonní služby dostupné zkráceným číslem

1.29.4 Podmínky služby GNP a NGNP

1.29.4.1 Společnost CETIN není povinna poskytnout přejímajícímu provozovateli žádnou část své přístupové sítě. Přejímající provozovatel musí zřídit vlastní zakončení sítě (NT) v objektu účastníka. Následující obrázek popisuje fyzické řešení přístupu pro přenášena geografická čísla.

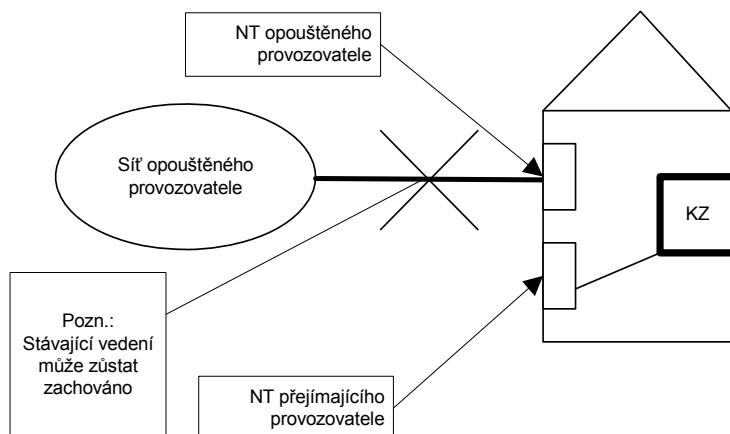

- 1.29.4.2 Podmínky přenositelnosti služeb jsou definovány v Příloze 3, § 34 zákona č. 127/2005 Sb., o elektronických komunikacích ve znění pozdějších předpisů a v obecně závazných právních předpisech.
- 1.29.4.3 Z důvodu zpracování objednávek přenesení čísla v garantovaných termínech musí být objednávky posílány na základě přidělených kvót podle Přílohy 3.
- 1.29.5 **Síťová konfigurace propojení**
- 1.29.5.1 Následující obrázek uvádí volání na číslo přenesené od společnosti Partner1 ke společnosti Partner2, pro volání vzniklá v síti společnosti CETIN Účastník v síti společnosti CETIN volí cílové číslo, které bylo přeneseno ke společnosti Partner2. Síť společnosti CETIN provede vyhledání NP (viz odstavec 1.29.6), identifikuje, že číslo bylo přeneseno a směřuje volání do propojovacího bodu (POI) společnosti Partner2. Společnost Partner2 pak dokončí sestavení spojení. Stejný způsob zpracování volání na přenesené číslo se vyžaduje od všech společností Partnera, pokud jsou definovány jako výchozí síť podle odstavce 1.29.6.1.

Tento obrázek představuje pouze příklad jednoduchého volání NP na přenesené geografické číslo.

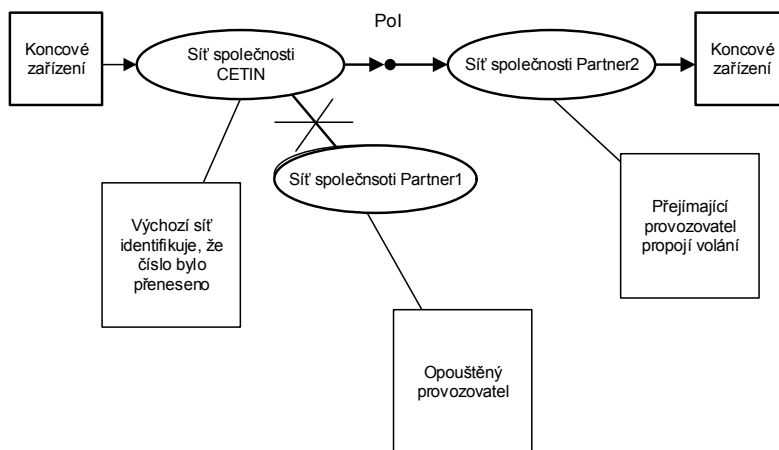

1.29.6 Povinnost vyhledání NP, identifikace

1.29.6.1 Zodpovědnost za správné směrování volání na přenesené číslo do sítě přijímajícího provozovatele a tudíž za vyhledání NP má výchozí síť.

- Pokud nemá výchozí provozovatel přímé propojení do sítě přijímajícího provozovatele, je nutné použít příslušnou tranzitní síť, která má také povinnost vyhledání NP a správného směrování.
- U volání vzniklých v mobilní síti zodpovídá tudíž za vyhledání NP mobilní provozovatel (v tomto případě je výchozí provozovatel definován jako mobilní).
- U volání CS/CPS zodpovídá tudíž za vyhledání NP provozovatel CS/CPS.
- U příchozích mezinárodních volání zodpovídá tudíž za vyhledání NP provozovatel příchozí mezinárodní ústředny.
- Pokud síť Partnera ve funkci výchozí sítě nebude správně směřovat volání na číslo přenesené ze sítě společnosti O2, provede společnost O2 vyhledání NP a zajistí dosměrování volání do sítě přijímajícího provozovatele. Tato služba je popsána ve službě vyhledání přeneseného čísla s následným dosměrování volání.

1.29.6.2 Identifikace sítě přijímajícího provozovatele:

- Aby mohla společnost CETIN nebo Partner správně směřovat na základě vyhledání NP, musí znát hodnotu Operator ID přijímajícího provozovatele. Zdrojem informace o hodnotě Operator ID bude pro všechny provozovatele ČTÚ.

- 1.29.6.3 Identifikace ústředny obsluhující přenesené číslo:
- Za identifikaci ústředny obsluhující přenesené číslo odpovídá přijímající provozovatel.
- 1.29.7 **Propojování**
- 1.29.7.1 Propojování v rámci NP se řídí následujícím pravidlem:
- Pro volání na přenesená cílová čísla vyžadující směrování mezi sítěmi budou využity stejné propojovací svazky jako pro volání na nepřenesená cílová čísla vyžadující směrování mezi sítěmi.
- 1.29.8 **Směrování, signalizace a zabránění loopingu**
- 1.29.8.1 Společnost CETIN bude směrovat volání využívající službu NP v souladu s následujícími zásadami směrování.
- 1.29.8.2 Partner si může zvolit vlastní síťové řešení pro směrování volání u služby NP v rámci své sítě, pokud dodrží všechny principy signalizace mezi Partnerem a společností CETIN v POI.
- 1.29.8.3 Operator ID nebude zasíláno mezi provozovateli. Operator ID lze použít pouze uvnitř sítě.
- 1.29.8.4 Pokud dojde k nesouladu mezi databázemi jednotlivých provozovatelů, může dojít k tzv. loopingu. Partner musí zajistit trvalou synchronizaci své provozní databáze s RNPDB-F a podporovat minimálně přenos parametru Hop counter v protokolu ISUP signalizace č. 7.
- 1.29.8.5 Vyhledání správného směrování a následné dosměrování je popsáno ve službě vyhledání přeneseného čísla s následným dosměrováním volání.
- 1.29.9 **Přenos identifikace volajícího (CLI)**
- 1.29.9.1 Služba CLI a informace o posledním přesměrovávajícím čísle bude poskytována v souladu s ustanoveními Přílohy 2 Smlouvy.
- 1.29.10 **Kvalita služby**
- 1.29.10.1 Sledování a vyhodnocování kvality služby bude prováděno v souladu s ustanoveními Přílohy 2 Smlouvy.
- 1.29.10.2 Minimální hodnoty pro kvalitu služby jsou definovány v Příloze 2 Smlouvy. Smluvní pokuty za nedodržování kvality jsou uvedeny v Příloze 5.
- 1.29.10.3 Každá strana bere na vědomí, že stanovené úrovně kvality služby představují minimální standard očekávaný od druhé strany při poskytování služby NP.
- 1.29.11 **Zpoplatnění služby**
- 1.29.11.1 Ceny za službu přenesení čísla ze sítě společnosti CETIN se skládají z cen za přenesení čísla, z částky za používání přeneseného čísla a z ceny za proces vrácení přeneseného čísla. Tyto ceny jsou uvedeny v bodě 1.29.11.8.

- 1.29.11.2 Cenu za přenesení čísla na základě jednoduché nebo komplexní objednávky platí Partner společnosti CETIN a používá se ke kompenzaci nákladů na zpracování požadavku od Partnera na přenesení čísla zákazníka v síti společnosti CETIN do sítě Partnera. Jednotlivé typy procesu přenesení čísla jsou uvedeny v Příloze 3 jako Varianta A/B/C. Partner platí cenu za přenesení čísla i v případě neúspěšné aktivace objednávky, která byla zastavená příkazem „Cancel“.
- 1.29.11.3 Smluvní strany jsou v souladu s § 37 zákona o elektronických komunikacích č. 127/2005 povinny platit poplatky za právo využívat čísla. V souladu s ustanovením čl. 16 opatření obecné povahy č. OOP/10/07.2005-3 se smluvní strany dohodly na vzájemném hrazení částky odpovídající výši poplatku za právo využívat číslo, které je oprávněna využívat jedna smluvní strana, avšak které bylo přeneseno do sítě druhé smluvní strany. Účtování se provádí jednou ročně s tím, že hrazená částka se vypočítá jako poměrná část z ročního poplatku odpovídající době, po kterou bylo číslo přeneseno do sítě druhé smluvní strany.
- 1.29.11.4 Cenu za proces vrácení přeneseného čísla platí Partner společnosti CETIN a používá se ke kompenzaci nákladů na zpracování požadavku od Partnera na vrácení přeneseného čísla ze sítě Partnera do sítě společnosti CETIN v případě, kdy zákazník s přeneseným číslem zruší veřejnou telefonní službu u společnosti Partnera.
- 1.29.11.5 Cenu za zpracování objednávky při nedodání Výpovědi/Autorizačního formuláře (CAF) platí Partner společnosti CETIN a používá se ke kompenzaci nákladů na zpracování požadavku na přenesení v případě, že nebyl zákazníkem/společností Partnera dodán platný autorizační formulář (CAF).
- 1.29.11.6 Cenu za vyhledání NP je popsána ve Službě vyhledání přeneseného čísla s následným dosměrování volání (1.36).
- 1.29.11.7 Úhrada příslušných cen za službu NP je splatná od data zahájení zkušebního provozu, definovaného v Příloze 3.
- 1.29.11.8 Ceny aplikované za službu NP v síti společnosti CETIN jsou uvedeny v Příloze 1A u konkrétního označení služby.
- 1.29.12 Management**
- 1.29.12.1 Společnost CETIN poskytne jednotlivé aktivity služby NP v časovém rozsahu podle specifikace v Příloze 3.
- 1.29.12.2 Společnost CETIN neposkytne Partnerovi přístup do systémů správy a řízení společnosti CETIN
- 1.29.12.3 Strany budou první dva měsíce komerčního provozu každý měsíc, a dále již periodicky každé čtvrtletí hodnotit úroveň kvality služby dosažené v předcházejícím období pro službu NP v souladu s postupy popsány v Příloze 3 Smlouvy.
- 1.29.12.4 Strany se budou bezodkladně navzájem informovat o aktuální situaci, pokud dojde k poklesu kvality či funkčnosti služby (na základě statistických a provozních údajů) a podniknou nezbytné kroky, které povedou k zachování kvality a funkčnosti poskytované služby

1.36 Služby vyhledání přeneseného čísla s následným dosměrováním volání poskytovaná společností CETIN

1.36.1 Popis služby

1.36.1.1 Služba vyhledání přeneseného čísla s následným dosměrováním volání je poskytovaná společností CETIN (dále jen Služba vyhledání a dosměrování) Partnerovi a řeší vyhledání přeneseného čísla a dosměrování volání při níže uvedených typech přenesení čísel v telefonních sítích:

- Přenositelnost geografických účastnických čísel při změně poskytovatele služby v Pevné síti (GNP - Geografická Number Portability)
- Přenositelnost negeografických čísel poskytovaných v Pevné síti (NGNP - Negeografická Number Portability)
- Přenositelnost mobilních účastnických čísel v mobilních sítích (MNP - Mobilní Number Portability)
- Přenositelnost negeografických čísel služeb poskytovaných v Mobilní síti (NGMNP – Negeografická Mobilní Number Portability)

Vyhledáním se rozumí služba vyhledání směrovací informace přeneseného čísla pro správné ukončení volání v síti, kam bylo přeneseno telefonní číslo v rámci služby přenositelnost čísel v telefonních sítích, kterou smluvní strany poskytují v souladu s §34 Zákona č. 127/2005 Sb. a navazujícím Opatřením obecné povahy č.OOP/10/07.2005-3 (dále též jen „přenositelnost čísel“).

Dosměrování volání je další službou k vyhledání přeneseného čísla, kdy operátor, do jehož sítě bylo doručeno volání na přenesené číslo, zajistí po vyhledání směrovací informace o přeneseném čísle doručení volání do propojovacího bodu své veřejné telefonní sítě s veřejnou telefonní sítí aktuálního provozovatele přeneseného čísla.

1.36.1.2 V popisu služby NP jsou použity následující definice:

- Příslušné OOP – Opatření obecné povahy č.OOP/10/07.2005-3 (dále též jen „přenositelnost čísel“).
- Pevná síť – síť podnikatele zajišťující veřejnou pevnou telefonní síť, kterému bylo přiděleno OpID pro veřejnou pevnou telefonní síť (FOLO2)
- Mobilní síť – podnikatel zajišťující veřejnou mobilní telefonní síť, kterému bylo přiděleno OpID pro veřejnou mobilní síť (MOLO2)
- OpID – Operátor ID přidělené příslušnému podnikateli provozujícímu příslušnou pevnou nebo mobilní síť. Zdrojem informace o Operator ID je pro všechny provozovatele ČTÚ.
- Partner2 - podnikatel zajišťující veřejnou pevnou telefonní nebo mobilní síť, ke kterému mělo být volání správně nasměrováno
- Partner - podnikatel zajišťující veřejnou pevnou telefonní nebo mobilní síť, který je původcem volání a který neprovedl správné směrování provozu do sítě Partner2
- Databáze přenesených čísel – aplikace společného řešení podnikatelů provádějících přenášení čísel dle OOP, kde jsou uložena data o správném umístění čísla (RNPDB)

Ostatní definice navazují na vymezení pojmů popsané v Zákoně č. 127/2005 Sb., o elektronických komunikacích (dále jen ZoEK a v OOP/10/07.2005-3).

- 1.36.1.3 Služba vyhledání a dosměrování poskytovaná společností CETIN, společně s kapacitou propojení a případně se službou pronájem propojovacích okruhů, poskytovanou společností CETIN, zajišťuje vyhledání přeneseného čísla a dosměrování volání přijatého přes propojovací bod (propojovací bod 1) mezi sítí společnosti CETIN a sítí Partnera do vyhledaného správného propojovacího bodu (propojovací bod 2) mezi sítí společnosti CETIN a sítí jiného oprávněného provozovatele (Partner2) v České republice.
- 1.36.1.4 Poskytování Služby vyhledání a dosměrování se nijak nedotýká odpovědnosti smluvních stran za správné směrování, kterou v souladu s Opatřením obecné povahy č. OOP/10/07.2005-3 nese strana, v jejíž síti volání vzniklo (dále též jen „původce volání“), s následujícím upřesněním:
- u volání CS/CPS zodpovídá za vyhledání přeneseného čísla v rámci služby přenositelnost čísel provozovatel CS/CPS.
 - u příchozích mezinárodních volání zodpovídá za vyhledání přeneseného čísla v rámci služby přenositelnost čísel provozovatel mezinárodní ústředny, na kterou bylo volání ze zahraničí doručeno.
- 1.36.1.5 Partner bude směřovat do sítě CETIN pouze ta volání do sítě provozovatelů, se kterými má společnost CETIN uzavřenu Smlouvu o propojení sítě elektronických komunikací. Společnost CETIN bude informovat Partnera bez zbytečného odkladu, že další společnost Partner2 bude propojena s veřejnou komunikační sítí společnosti CETIN
- 1.36.1.6 Partner je odpovědný za ověřování platnosti volaných čísel a nebude předávat žádná volání, která nejsou ve shodě s národním číslovacím plánem. Společnost CETIN nebude povinna přenášet volání, jestliže volané číslo nemá platný formát.
- 1.36.1.7 Z důvodu zpracování provozu v souladu s Přílohou 2, musí být zajištěno dostatečné dimenzování kapacity propojení a případně služby pronájem propojovacích okruhů poskytované společností CETIN Společnost CETIN nemusí dodržovat parametry a úroveň kvality služby stanovené Přílohou 3 od doby, kdy skutečná odchylka překročí maximální povolenou odchylku stanovenou Přílohou 3 do doby, kdy byla provedena společností CETIN následná opatření po dohodě mezi oběma stranami pro obnovení kvality služby podle Přílohy 3. V případě, že je překročena maximální odchylka stanovená Přílohou 3, bude Partnerovi naúčtována jednorázová cena odpovídající přiměřeným skutečným nákladům, které byly odchylkami způsobeny.

1.36.2 Princip síťového propojení

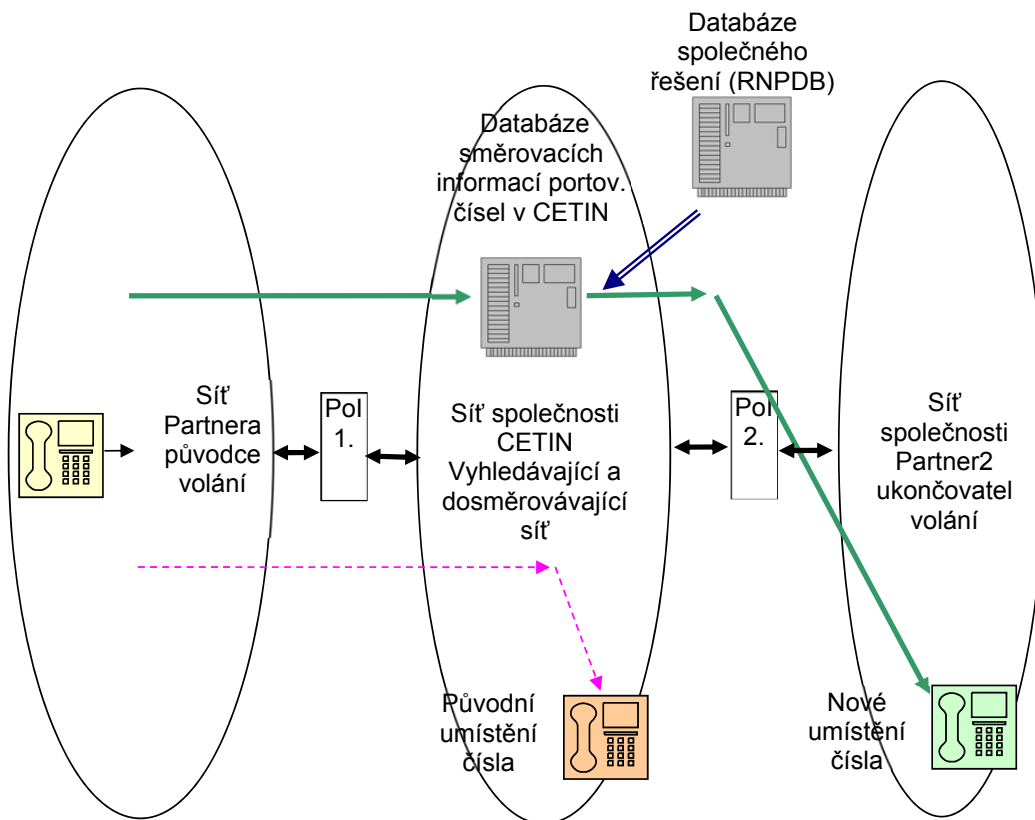

Obr. 1

1.36.3 Kvalita služby

- 1.36.3.1 Parametry a úrovně kvality Služby vyhledání a dosměrování, které se vztahují na specifické možnosti Služby vyhledání a dosměrování poskytované společností CETIN, jsou popsány v Příloze 2 a v Příloze 3. Celková kvalita Služby vyhledání a dosměrování poskytované společností CETIN bude stejná nebo lepší než standardní kvalita služby, kterou nabízí společnost CETIN pro směrování volání na čísla poskytovaná společností Partner2. Společnost CETIN je odpovědná za kvalitu služby z propojovacího bodu do bodů předání se společnostmi Partner2.
- 1.36.3.2 Procedury zprostředkování, včetně maximální kontraktační doby dodání a minimální kontraktační doby zrušení, Služby vyhledání a dosměrování poskytované společností CETIN jsou uvedeny v Příloze 3.
- 1.36.3.3 Chyby, včetně stanovení priorit jejich řešení, budou řešeny v souladu s Přílohou 3. Směrné doby odstranění chyb za období dvanácti měsíců pro chyby specifikované Přílohou 3, které mají vliv na Služby vyhledání a dosměrování poskytovanou společností CETIN a vyskytnou se ve veřejné komunikační síti společnosti CETIN, jsou specifikovány v Příloze 3.

1.36.4 Směrování volání

- 1.36.4.1 Společnost CETIN a Partner vytvoří svazky v souladu s technickou specifikací v Příloze 2 (Technická specifikace).
- 1.36.4.2 Partner bude směřovat volání do příslušného svazku v souladu se zásadami směrování volané koncové služby popsanými v Příloze 2 (Technická specifikace).
- 1.36.4.3 Níže uvedená tabulka specifikuje tranzitní ústředny, ve kterých mohou být dostupné jednotlivé společnosti Partner2 s využitím Služby vyhledání a dosměrování poskytované společností CETIN Společnost CETIN bude informovat Partnera, zda je propojovací bod každé jednotlivé společnosti Partner2 v místě TU, kde se nachází každý jednotlivý propojovací bod společnosti CETIN. Společnost CETIN bude o případných změnách informovat Partnera.

Umístění tranzitních ústředen společnosti CETIN
PHT2 - K zahrádkám 2065/2, Praha 5
BOT1 Brno, Jana Babáka 2733/11,

1.36.5 Popis vyhledání a dosměrování pro jednotlivé typy volání

- 1.36.5.1 Volání z Pevné/Mobilní sítě na přenesené geografické účastnické číslo v Pevné síti – GNP
Operátor Pevné/Mobilní sítě (Partner) bude směřovat do sítě společnosti CETIN volání na číslo, které bylo přeneseno dle definice přenositelnosti čísla v OOP ze sítě společnosti CETIN do sítě jiného Pevného operátora, případně bylo přeneseno mezi jinými Pevnými operátory. Při přijetí tohoto volání provede společnost CETIN vyhledání platné směrovací informace přeneseného čísla z databáze přenesených čísel a následně provede dosměrování hovoru do příslušného propojovacího bodu společností FOLO2 dle směrovací informace přeneseného čísla.
- 1.36.5.2 Volání z Pevné/Mobilní sítě na přenesené mobilní účastnické číslo v Mobilní síti – MNP
Operátor Pevné/Mobilní sítě (Partner) bude směřovat do sítě společnosti CETIN volání na mobilní účastnické číslo, které bylo přeneseno dle definice přenositelnosti čísla v OOP mezi jinými Mobilními operátory. Při přijetí tohoto volání provede společnost CETIN vyhledání platné směrovací informace přeneseného čísla z databáze mobilních přenesených čísel a následně provede dosměrování hovoru do příslušného propojovacího bodu společnost MOLO2 dle směrovací informace přeneseného čísla.
- 1.36.5.3 Volání z Pevné/Mobilní sítě na přenesené negeografické číslo v Pevné/Mobilní síti – NGNP/NGMNP
Operátor Pevné/Mobilní sítě (Partner) bude směřovat do sítě společnosti O2 volání na negeografické číslo některé ze služeb, pro které je povolena přenositelnost čísla a které bylo přeneseno dle definice přenositelnosti čísla v OOP ze sítě společnosti CETIN do sítě jiného Pevného operátora, případně bylo přeneseno mezi jinými Pevnými/Mobilními operátory. Při přijetí tohoto volání provede společnost CETIN vyhledání platné směrovací informace přeneseného čísla z databáze přenesených čísel a následně provede dosměrování hovoru do příslušného propojovacího bodu společností FOLO2/MOLO2 dle směrovací informace přeneseného čísla.
- 1.36.6 **Směrování, signalizace a zabránění loopingu**
- 1.36.6.1 Společnost CETIN bude směřovat volání využívající službu NP v souladu s následujícími zásadami směrování.
- 1.36.6.2 Partner si může zvolit vlastní síťové řešení pro směrování volání u služby NP v rámci své sítě, pokud dodrží všechny principy signalizace mezi Partnerem a společností CETIN v POI.

- 1.36.6.3 Operator ID nebude zasíláno přes propojovací svazky mezi Partner1, CETIN a Partner2.
- 1.36.6.4 Pokud, dojde k nesouladu mezi databázemi jednotlivých provozovatelů, může dojít k tzv. loopingu. Partner musí zajistit dostatečně pravidelnou synchronizaci své provozní databáze s Databází přenesených čísel. Pevné i Mobilní sítě musejí mezi sebou podporovat minimálně přenos parametru Hop counter v protokolu ISUP signalizace č. 7 pro zabránění „loopingu“.
- 1.36.7 **Přenos identifikace volajícího (CLI)**
- 1.36.7.1 Služba CLI a informace o posledním přesměrovávajícím čísle bude poskytována v souladu s ustanoveními Přílohy 2 Smlouvy.
- 1.36.8 **Kvalita služby**
- 1.36.8.1 Sledování a vyhodnocování kvality služby bude prováděno v souladu s ustanoveními Přílohy 2 Smlouvy.
- 1.36.8.2 Minimální hodnoty pro kvalitu služby jsou definovány v Příloze 2 Smlouvy. Smluvní pokuty za nedodržování kvality jsou uvedeny v Příloze 5.
- 1.36.8.3 Každá strana bere na vědomí, že stanovené úrovně kvality služby představují minimální standard očekávaný od druhé strany při poskytování služby NP.
- 1.36.9 **Zpoplatnění služby**
- 1.36.9.1 Volání z Pevné/Mobilní sítě na přenesené geografické účastnické číslo v Pevné síti – GNP

Za poskytnutí této služby popsané v odstavci 1.36.5.1 náleží společnosti CETIN cena, která je složena ze dvou složek - z jednorázové ceny za vyhledání a z další ceny závislé na délce volání. Do ceny je zohledněna i skutečnost, zda se jedná o dosměrování provozu v rámci jedné tranzitní ústředny nebo zda se jedná o dosměrování provozu s nutností mezitransitního provozu v síti společnosti CETIN. Ceny za Službu vyhledání a dosměrování jsou uvedeny v Příloze 1A u konkrétního označení služby „**Volání na přenesené geografické číslo z FOLO/MOLO -> CETIN -> FOLO2**“. Cenu za službu tvoří:

- a) cena pro předání volání do sítě Partner2 za místní provoz a 1 tranzit, která je účtována, pokud se koncový bod propojené veřejně dostupné telefonní sítě, do které je volání směrováno, nachází v přístupové oblasti bránové ústředny podle Přílohy 2, ve které jsou sítě propojeny, přičemž bránovou ústřednou je ústředna místní / tranzitní. Tato cena se vztahuje na volání:
- z telefonních čísel v národním formátu z čísel uvedených v Příloze 1 vyhlášky č. 117/2007 Sb., o číslovacích plánech sítí a služeb elektronických komunikací, ke kterým bylo uděleno Českým telekomunikačním úřadem platné oprávnění k využívání čísel (dále jen „číslo z číslovacího plánu ČR“) a
 - z telefonních čísel obsahujících kódy zemí Evropského hospodářského prostoru dle bodu 1.0.5.10 (dále EHP),
- kde je v CDR platně identifikovatelné CLI (viz Příloha 2), které nebylo změněno a odpovídá všem požadavkům Smlouvy (dále „telefonní čísla s kódy zemí EHP“),

- b) cena pro předání volání do sítě Partner2 za 2 tranzity, která je účtována, pokud se koncový bod propojené veřejně dostupné telefonní sítě, do které je volání směřováno, nenachází v přístupové oblasti bránové ústředny, ve které jsou sítě propojeny, přičemž bránovou ústřednou je ústředna tranzitní. Tato cena se vztahuje na volání:
 - z telefonních čísel v národním formátu z čísel uvedených v Příloze 1 vyhlášky č. 117/2007 Sb., o číslovacích plánech sítí a služeb elektronických komunikací, ke kterým bylo uděleno Českým telekomunikačním úřadem platné oprávnění k využívání čísel (dále jen „číslo z číslovacího plánu ČR“) a
 - z telefonních čísel obsahujících kódy zemí Evropského hospodářského prostoru dle bodu 1.0.5.10 (dále EHP),
 kde je v CDR platně identifikovatelné CLI (viz Příloha 2), které nebylo změněno a odpovídá všem požadavkům Smlouvy (dále „telefonní čísla s kódy zemí EHP“),
- c) cena pro předání volání do sítě OLO2 pro místní / 1 tranzit / 2 tranzit, na které se nevztahují ustanovení a) a b) výše, včetně volání s neplatně identifikovatelným CLI. Společnost CETIN je oprávněna tuto cenu změnit jednostranným oznámením učiněným elektronickou poštou zasláným do 31.5 kalendářního roku s účinností k 1.7. téhož roku a s oznámením do 30.11. kalendářního roku s účinností od 1.1. následujícího roku. Oznámení bude potvrzeno též dopisem.
- d) jednorázová cena za vyhledání

1.36.9.2 Volání z Pevné/Mobilní sítě na přenesené mobilní účastnické číslo v Mobilní síti – MNP

Za poskytnutí této služby popsané v odstavci 1.36.5.2 náleží společnosti CETIN cena, která je složena ze dvou složek - z jednorázové ceny za vyhledání a z další ceny závislé na délce volání. Do ceny je zohledněna i skutečnost, zda se jedná o dosměrování provozu v rámci jedné tranzitní ústředny nebo zda se jedná o dosměrování provozu s nutností mezitransitního provozu v síti společnosti CETIN. Ceny za Službu vyhledání a dosměrování jsou uvedeny v Příloze 1A u konkrétního označení služby „**Volání na přenesené mobilní číslo z FOLO/MOLO -> CETIN -> MOLO2**“. Cenu za službu tvoří:

- a) cena pro předání volání do sítě Partnera2 pro volání
 - z telefonních čísel v národním formátu z čísel uvedených v Příloze 1 vyhlášky č. 117/2007 Sb., o číslovacích plánech sítí a služeb elektronických komunikací, ke kterým bylo uděleno Českým telekomunikačním úřadem platné oprávnění k využívání čísel (dále jen „číslo z číslovacího plánu ČR“) a
 - z telefonních čísel obsahujících kódy zemí Evropského hospodářského prostoru dle bodu 1.0.5.10 (dále EHP),
 kde je v CDR platně identifikovatelné CLI (viz Příloha 2), které nebylo změněno a odpovídá všem požadavkům Smlouvy (dále „telefonní čísla s kódy zemí EHP“),
- b) cena pro předání volání do sítě Partnera2 pro volání, na které se nevztahuje ustanovení a) výše, včetně volání s neplatně identifikovatelným CLI. Společnost CETIN je oprávněna tuto cenu změnit jednostranným oznámením učiněným elektronickou poštou zasláným do 31.5 kalendářního roku s účinností k 1.7. téhož roku a s oznámením do 30.11. kalendářního roku s účinností od 1.1. následujícího roku. Oznámení bude potvrzeno též dopisem.
- c) jednorázová cena za vyhledání

1.36.9.3 Volání z Pevné/Mobilní sítě na přenesené negeografické číslo v Pevné/Mobilní síti – NGNP/NGMNP

Za poskytnutí této služby popsané v odstavci 1.36.5.3 náleží společnosti CETIN cena, která je složena ze dvou složek – z jednorázové ceny za vyhledání a z další ceny závislé na délce volání a typu služby. Do ceny je zohledněna i skutečnost zda se jedná o dosměrování provozu v rámci jedné tranzitní ústředny nebo zda se jedná o dosměrování provozu s nutností mezitransitního provozu v síti společnosti CETIN. Ceny za Službu vyhledání a dosměrování jsou uvedeny v Příloze 1A u konkrétního označení služby „**Volání na přenesené číslo z FOLO/MOLO ->CETIN->na čísla Orig. hraz.služeb ve FOLO2/MOLO2**“, a „**Volání na přenesené číslo z FOLO/MOLO -> CETIN -> na čísla služeb FOLO2/MOLO2**“.

1.36.10 Management

- 1.36.10.1 Odpovědnost za volání uskutečněná účastníky veřejné komunikační sítě Partnera s využitím Služby vyhledání a dosměrování poskytované společností CETIN spočívá vůči účastníkům veřejné komunikační sítě Partnera na Partnerovi.
- 1.36.10.2 Společnost CETIN poskytne Služby vyhledání a dosměrování poskytovanou společností CETIN dvacet čtyři hodin denně, sedm dní v týdnu a všechny dny v roce v předepsané kvalitě služby.
- 1.36.10.3 Společnost CETIN bude řídit a spravovat Služby vyhledání a dosměrování poskytovanou společností CETIN z propojovacího bodu Partnera do propojovacího bodu Partnera2 (předání) v souladu s procedurami popsány v Příloze 3.
- 1.36.10.4 Společnost CETIN poskytne informace o řízení a správě v souladu se zákaznickými zprávami popsány v Příloze 3.
- 1.36.10.5 Společnost CETIN neposkytne Partnerovi přístup do systémů správy a řízení společnosti CETIN
- 1.36.10.6 Strany se budou bezodkladně navzájem informovat o aktuální situaci, pokud dojde k poklesu kvality, či funkčnosti služby (na základě statistických a provozních údajů) a podniknou nezbytné kroky, které povedou k zachování kvality a funkčnosti poskytované služby.

1.40 **Koncové volání VoIP k účastníkům veřejně dostupné služby elektronických komunikací založené na VoIP**

1.40.1 Popis služby

- 1.40.1.1 Na tuto celou službu se nevztahují společná ustanovení v části 1.0 (Obecná část) s výjimkou ustanovení v odst. 1.0.3, 1.0.5.10 a 1.0.8.
- 1.40.1.2 Služba koncové volání VoIP k účastníkům veřejně dostupné služby elektronických komunikací založená na VoIP (dále jen „Služba koncové volání VoIP“) je poskytována společností CETIN druhému provozovateli komunikační sítě, (tj. Partnerovi) v souladu s termíny a podmínkami této Smlouvy. Tato služba je poskytována pro účely hlasové komunikace. Služba koncové volání VoIP umožňuje ukončení volání k účastníkovi s účastnickým číslem z rozsahu 91x xxx xxx ve veřejné komunikační síti. Služba koncové volání VoIP popisuje volání od účastníků:

- veřejně dostupné telefonní služby Partnera
- veřejně dostupné služby elektronických komunikací založené na VoIP Partnera k účastníkům s účastnickým číslem z rozsahu 91x xxx xxx ve veřejné komunikační síti

- 1.40.1.3 Dále jsou v této službě definovány technické a kvalitativní podmínky volání od účastníků veřejně dostupné služby elektronických komunikací založené na VoIP na veřejně dostupnou telefonní službu Partnera. Služba koncové volání VoIP splňuje další charakteristiky uvedené v tomto dokumentu.
- 1.40.1.4 Služba koncové volání VoIP, společně s kapacitou propojení, případně se službou pronájem propojovacích okruhů, poskytovanou společností CETIN, poskytuje přenos volání od spojovacího pole bránové ústředny (včetně) Partnera, přes bránovou ústřednu společnosti CETIN k VoIP IP MGW Partnera kde VoIP technologie Partnera směřuje volání dále přes síť využívající protokol IP dále ke koncovému zařízení VoIP účastníka.
- 1.40.1.5 Z důvodu zpracování provozu v souladu s Přílohou 2 této Smlouvy, musí být zajištěno dostatečné dimenzování kapacity propojení a případně služby pronájem propojovacích okruhů poskytované společností CETIN
- 1.40.1.6 Partner je odpovědný za ověřování platnosti volaných čísel a nebude předávat žádná volání, která nejsou ve shodě s národním číslovacím plánem.
- 1.40.2 **Síťová konfigurace propojení**
- 1.40.2.1 Konkrétní schéma propojení je uvedeno v Příloze č. 2.

Síť Partnera

Koncové zařízení VoIP
(účastník veřejně dostupné služby
elektronických komunikací založené
na VoIP)

Propojovací
bod

Síť Partnera

Síť CETIN MGW Síť - VoIP O2

účastník
(účastník veřejně dostupné
telefonní služby)

Koncové zařízení VoIP
(účastník veřejně dostupné služby elektronických
komunikací využívající číslo z rozsahu 91x xxx xxx)

- 1.40.2.2 Společnost CETIN poskytující službu koncové volání VoIP je povinna používat normy a specifikace nutné pro interoperabilitu služeb a síťové plány zveřejněné ČTÚ.
- Na službu koncové volání VoIP se vztahuje Síťový plán signalizace veřejných komunikačních sítí.
 - Síťový plán synchronizace sítí elektronických komunikací založených na propojování okruhů, je platný jen pro část spojení k (nebo od) účastníka služby koncové volání VoIP zahrnující propojované okruhy.
 - Síťový plán přenosových parametrů veřejných telefonních sítí se na volání z a na účastníka veřejně dostupné služby elektronických komunikací založené na VoIP nevztahuje.

1.40.3 Přenos identifikace volající přípojky (CLI)

1.40.3.1 Partner poskytující veřejnou dostupnou telefonní službu je povinen zajistit předávání čísla volajícího v síti podle požadavku Síťového plánu signalizace veřejných komunikačních sítí. Bez předání čísla volajícího nemůže společnost CETIN, poskytující Službu koncové volání VoIP, zpřístupnit dotčenému účastníku veřejně dostupné služby elektronických komunikací identifikaci volajícího. Dále pak i společnost CETIN poskytující veřejně dostupné služby elektronických komunikací založené na VoIP je povinna zajistit předávání čísla volajícího v síti podle požadavku Síťového plánu signalizace veřejných komunikačních sítí. Bez předání čísla volajícího nemůže Partner, poskytující veřejnou dostupnou telefonní službu, zpřístupnit dotčenému účastníku veřejně dostupné telefonní služby identifikaci volajícího.

1.40.4 Kvalita a parametry služby

1.40.4.1 Parametry kvality služby dle opatření obecné povahy č. OOP/14/12.2005-43 nejsou pro službu koncové volání VoIP a veřejně dostupnou službu elektronických komunikací využívající číslo z rozsahu 91x xxx xxx relevantní.

1.40.4.2 Kvalitativní parametry Služby koncové volání VoIP a veřejně dostupné služby elektronických komunikací využívající číslo z rozsahu 91x xxx xxx musí v síti splňovat následující hodnoty přenosových parametrů, které jsou blíže popsány v ITU-T G.107 (2000):

Parametr	Popis	Hodnota
OLR	Celková míra hlasitosti (rozsah)	-3 až 26 dB
SLR	Míra hlasitosti ve vysílacím směru (rozsah)	0 až 14 dB
RLR	Míra hlasitosti v přijímacím směru (rozsah)	-3 až 12 dB
T	Doba zpoždění hovorových signálů v jednom směru (max)	< 150 ms
TELR	Míra hlasitosti ozvěn na straně hovořícího (min)	> 40 dB
le	Faktor zhoršení vlivem nízkorychlostních kodeků zahrnujících ztrátovosti paketů (max)	< 15

1.40.4.3 Součástí veřejně dostupné služby elektronických komunikací využívající číslo z rozsahu 91x xxx xxx je možnost nomadicity v rámci ČR (koncový bod sítě je závislý na místě, kde se účastník přihlásí do sítě).

1.40.4.4 Partner, který umožňuje svým účastníkům

- veřejně dostupné telefonní služby
- veřejně dostupné služby elektronických komunikací založené na VoIP

volání na službu koncové volání VoIP poskytovanou společností CETIN, je povinna informovat své účastníky o vlastnostech spojení s čísly veřejně dostupné služby elektronických komunikací založené na VoIP.

1.40.4.5 Procedury zprostředkování, včetně kontrakční doby dodání a zrušení, služby koncové volání VoIP, jsou uvedeny v Příloze 3 této Smlouvy a v popisu této služby.

1.40.4.6 Chyby včetně stanovení priorit jejich řešení budou řešeny v souladu s Přílohou 3 této Smlouvy.

1.40.5 Zpoplatnění služby

- 1.40.5.1 Ceny hrazené Partnerem společnosti CETIN za službu koncové volání VoIP jsou další k cenám za ostatní služby poskytované společností CETIN Partnerovi za podmínek a v termínech podle Smlouvy.
- 1.40.5.2 Ceny za použití pro každé přihlášené volání v rámci služby koncové volání VoIP budou vypočteny na základě doby trvání přihlášeného volání, časového období a časové jednotky s využitím níže uvedených cen za použití.
- 1.40.5.3 Doba trvání přihlášeného volání je definována v Příloze 2. Časová jednotka pro přihlášené volání je jedna sekunda. Společnost CETIN bude registrovat dobu trvání každého přihlášeného volání a vypočte počet aplikovaných časových jednotek. Pro každé přihlášené volání bude doba trvání měřena s přesností na jednotky sekund.
- 1.40.5.4 Jestliže v průběhu volání mezi příjmem zprávy ANM nebo CON a příjmem zprávy REL dojde ke změně časového období, ve kterém se mění tarif, dělí se čas uskutečněného volání do příslušných časových období.
- 1.40.5.5 Ceny aplikované na službu koncové volání VoIP jsou uvedeny v Příloze 1A u konkrétního označení služby. Cenu za službu tvoří:
- a) cena za volání do sítě společnosti CETIN
 - z telefonních čísel v národním formátu z čísel uvedených v Příloze 1 vyhlášky č. 117/2007 Sb., o číslovacích plánech sítí a služeb elektronických komunikací, ke kterým bylo uděleno Českým telekomunikačním úřadem platné oprávnění k využívání čísel (dále jen „číslo z číslovacího plánu ČR“) a
 - z telefonních čísel obsahujících kódy zemí Evropského hospodářského prostoru dle bodu 1.0.5.10 (dále EHP),
 kde je v CDR platně identifikovatelné CLI (viz Příloha 2), které nebylo změněno a odpovídá všem požadavkům Smlouvy (dále „telefonní čísla s kódy zemí EHP“),
 - b) cena za volání do sítě společnosti CETIN, na které se nevztahuje ustanovení a) výše, včetně volání s neplatně identifikovatelným CLI. Společnost CETIN je oprávněna tuto cenu změnit jednostranným oznámením učiněným elektronickou poštou zaslaným do 30.4 kalendářního roku s účinností k 1.7. téhož roku a s oznámením do 31.10. kalendářního roku s účinností od 1.1. následujícího roku. Oznámení bude potvrzeno též dopisem.
- 1.40.5.6 Úhrada příslušných cen za službu koncové volání VoIP bude splatná od data zahájení zkušebního provozu, definovaného v Příloze 3 této Smlouvy.

1.40.6 Směrování volání

- 1.40.6.1 Společnost CETIN a Partner vytvoří svazky v souladu s technickou specifikací v Příloze 2 této Smlouvy.
- 1.40.6.2 Partner bude směřovat volání do svazku č. 2 v souladu se zásadami směrování popsány v Příloze 2 a 3 této Smlouvy. (V případě, že není svazek č. 2 k dispozici, bude volání směrováno do svazku č. 1).
- 1.40.6.3 Na účastnická čísla veřejně dostupné služby elektronických komunikací založené na VoIP se vztahuje povinnost umožnit přenositelnost telefonních čísel daná příslušnými právními předpisy v souladu se zákonem o elektronických komunikacích a číslovacím plánem.

1.40.6.4 Společnost CETIN není technicky schopna zajistit aktivaci a poskytování služby volby a předvolby operátora na účastnických stanicích s aktivní veřejně dostupnou službou elektronických komunikací využívající číslo z rozsahu 91x xxx xxx.

1.40.7 Management

1.40.7.1 Odpovědnost za volání uskutečněná účastníky veřejné komunikační sítě Partnera s využitím služby koncové volání VoIP, spočívá vůči účastníkům veřejné komunikační sítě Partnera na společnosti Partnerovi.

1.40.7.2 Společnost CETIN poskytne službu koncové volání VoIP dvacet čtyři hodin denně, sedm dní v týdnu a všechny dny v roce v předepsané kvalitě služby.

1.40.7.3 Společnost CETIN bude řídit a spravovat, v rámci svých sítí, službu koncové volání VoIP z propojovacího bodu ke koncovému bodu, ke kterému jsou připojena koncová zařízení účastníka veřejně dostupné služby elektronických komunikací využívající číslo z rozsahu 91x xxx xxx v souladu s provozními procedurami popsány v Příloze 3 této Smlouvy.

1.40.7.4 Společnost CETIN neposkytne Partnerovi přístup do systémů správy a řízení společnosti CETIN, Partner neposkytne společnosti CETIN přístup do systémů správy a řízení společnosti Partnera.

1.40.7.5 Strany budou první dva měsíce komerčního provozu, každý kalendářní měsíc a dále již periodicky každé čtvrtletí, hodnotit úroveň kvality služby dosažené v předcházejícím období pro službu koncové volání VoIP v souladu s procedurami popsány v této a Příloze 3 této Smlouvy.

1.40.7.6 Strany se budou bezodkladně navzájem informovat o aktuální situaci, pokud dojde k porušení kvality či funkčnosti služby anebo budou mít důvodné obavy z možného porušení kvality či funkčnosti služby (na základě statistických a provozních údajů) a podniknou nezbytné kroky, které povedou k zachování kvality a funkčnosti poskytované služby.

2 Služby Partnera

2.0 Obecná část – Služby poskytované Partnerem společnosti CETIN

2.0.1 **Podmínky uvedené v obecné části platí pro všechny služby poskytované Partnerem společnosti CETIN, není-li v konkrétní službě uvedeno jinak**

2.0.2 Popis služby

2.0.2.1 Služby jsou poskytovány Partnerem společnosti CETIN v souladu s termíny a podmínkami Smlouvy.

2.0.2.2 Služby jsou poskytovány společně s kapacitou propojení, a případně se službou pronájem propojovacích okruhů, poskytovanou Partnerem.

2.0.2.3 Z důvodu zpracování provozu v souladu s Přílohou 2 (Technická specifikace), musí být zajištěno dostatečné dimenzování kapacity propojení a případně služby pronájem propojovacích okruhů poskytované Partnerem.

- 2.0.2.4 Partner poskytne na požádání společnosti CETIN úplný přidělený nebo odebraný číselný rozsah (seznam) čísel pro konkrétní službu Partnera v souladu s procedurou popsanou v Příloze 3 (Pravidla a postupy).
- 2.0.2.5 Dojde-li k rozšíření nebo zúžení seznamu čísel, zašle Partner tuto změnu společnosti CETIN nejpozději 14 dní před datem účinnosti. Společnost CETIN nejpozději k datu účinnosti upraví směrování podle této změny.
- 2.0.2.6 Společnost CETIN je odpovědná za ověřování platnosti volaných čísel a nebude předávat žádná volání, která nejsou ve shodě se seznamem čísel služby a s národním nebo mezinárodním číslovacím plánem. Partner nebude povinen přenášet takováto volání.
- 2.0.2.7 Společnost CETIN bude prognózovat služby včetně provozních objemů v souladu s procedurami popsanými v Příloze 3. Partner nemusí dodržovat parametry a úroveň kvality služby stanovené Přílohou 3 od doby, kdy skutečná odchylka překročí maximální povolenou odchylku stanovenou Přílohou 3 do doby, kdy byla provedena Partnerem následná opatření po dohodě mezi oběma stranami pro obnovení kvality služby podle Přílohy 3. V případě, že je překročena maximální odchylka stanovená Přílohou 3, bude společnost CETIN naúčtována jednorázová cena odpovídající přiměřeným skutečným nákladům, které byly odchylkami způsobeny.
- 2.0.3 **Přenos identifikace volající přípojky (CLI)**
- 2.0.3.1 Technická specifikace pro přenos identifikace volající přípojky je v Příloze 2.
- 2.0.4 **Kvalita služby**
- 2.0.4.1 Parametry a úroveň kvality služby, které se vztahují na specifické možnosti služby, jsou popsány v Příloze 2 a v Příloze 3. Celková kvalita služby bude stejná nebo lepší než standardní kvalita služby, kterou nabízí Partner svým zákazníkům ve veřejné komunikační síti Partnera.
- 2.0.4.2 Procedury zprostředkování, včetně kontrakční doby dodání a zrušení, služby koncové volání k účastníkům veřejné komunikační sítě Partnera jsou uvedeny v Příloze 3.
- 2.0.4.3 Chyby, včetně stanovení priorit jejich řešení, budou řešeny v souladu s Přílohou 3. Směrné doby odstranění chyb za období dvanácti měsíců pro chyby specifikované Přílohou 3, které mají vliv na službu, a vyskytnou se ve veřejné komunikační síti Partnera, jsou specifikovány v Příloze 3.
- 2.0.5 **Zpoplatnění služby**
- 2.0.5.1 Ceny za jednotlivé služby jsou další k cenám za případnou službu pronájem propojovacích okruhů poskytovanou Partnerem a za jakékoli ostatní služby poskytované Partnerem společností CETIN za podmínek a termínů Smlouvy.
- 2.0.5.2 Souhrnná cena za službu poskytovanou Partnerem je součtem cen za použití a příp. jednorázových cen.
- 2.0.5.3 Ceny za použití pro každé přihlášené volání v rámci služby poskytované Partnerem a budou vypočteny na základě doby trvání přihlášeného volání (příp. počtu volání), příp. vzájemného umístění propojovacího bodu a cíle nebo původu volání, časového období a časové jednotky s využitím cen za propojení uvedených u jednotlivých služeb.

- 2.0.5.4 Doba trvání přihlášeného volání je definována v Příloze 2 (Technická specifikace). Časová jednotka pro přihlášené volání je jedna sekunda. Partner bude registrovat dobu trvání každého přihlášeného volání a vypočte počet aplikovaných časových jednotek. Pro každé přihlášené volání bude doba trvání měřena s přesností na jednotky sekund pomocí matematického zaokrouhlování.
- 2.0.5.5 Pro každé přihlášené volání bude aplikována cena za volání při příjmu zprávy ANM nebo CON.
- 2.0.5.6 Jestliže v průběhu volání mezi příjmem zprávy ANM nebo CON a příjmem zprávy REL dojde ke změně časového období, ve kterém se mění tarif, dělí se čas uskutečného volání do příslušných časových období.
- 2.0.5.7 Silný provoz je v pracovní dny od 07.00 do 19.00 hod. Provoz v ostatním čase je slabý provoz.
- 2.0.5.8 Úhrada příslušných cen za službu Partnera bude splatná v souladu s Přílohou 4 (Vyúčtování a placení) od data zahájení zkušebního provozu, definovaného v Příloze 3.
- 2.0.5.9 Jestliže poskytnutí signalizačních spojů je ve shodě s pravidly dimenzování specifikovanými v Příloze 2, zahrnují ceny jednotlivé služby i zpracování signalizačních zpráv.
- 2.0.5.10 Pro vyloučení pochybností strany uvádějí seznam kódů zemí Evropského hospodářského prostoru k 1.7.2014.

Název	CC
Belgie	32
Bulharsko	359
Česká republika	420
Dánsko	45
Estonsko	372
Finsko	358
Francie	33
Francouzská Guyana	594
Gibraltar	350
Guadeloupe	590
Chorvatsko	385
Irsko	353
Island	354
Itálie	39
Kypr	357
Lichtenštejnsko	423
Litva	370
Lotyšsko	371
Lucembursko	352
Maďarsko	36
Malta	356
Martinik	596
Německo	49
Nizozemí	31
Norsko	47
Polsko	48
Portugalsko	351
Rakousko	43
Francouzské departementy a území v Indickém oceánu	262

Rumunsko	40
Řecko	30
Slovensko	421
Slovinsko	386
Španělsko	34
Švédsko	46
Velká Británie	44

2.0.6 Směrování volání

2.0.6.1 Partner a společnost CETIN vytvoří svazky v souladu s technickou specifikací v Příloze 2.

2.0.6.2 Společnost CETIN bude směřovat volání do svazku v souladu se zásadami směrování popsanými v Příloze 2.

2.0.7 Management

2.0.7.1 Odpovědnost za volání uskutečněná účastníky veřejné komunikační sítě k účastníkům či službám veřejné komunikační sítě Partnera spočívá vůči účastníkům veřejné komunikační sítě na společnosti CETIN

2.0.7.2 Partner poskytne služby dvacet čtyři hodin denně, sedm dní v týdnu a všechny dny v roce v předepsané kvalitě služby.

2.0.7.3 Partner neposkytne společnosti CETIN přístup do systémů správy a řízení Partnera.

2.0.7.4 Strany budou periodicky hodnotit úroveň kvality služby dosažené v předcházejícím období v souladu s procedurami popsanými v Příloze 3.

2.0.8 Práva a povinnosti

2.0.8.1 Strany jsou oprávněny okamžitě pozastavit poskytování Služby v celém rozsahu, případně v rozsahu týkajícím se jednotlivého čísla, v těchto případech:

- extrémně krátká pravidelně se opakující volání, která neodpovídají charakteru poskytované služby,
- detailní výpis hovorové korespondence (billing) vykazující velký počet volání, nesoucích znaky přístrojového nebo manuálního generování volání z jednotlivých účastnických stanic nebo ze skupin účastnických telefonních stanic (volání stejné délky, volání se stejnou periodou opakování, skupiny volání se stejnými znaky nebo vykazující znaky matematické řady apod.).

2.0.8.2 Partner je oprávněn požadovat po společnosti CETIN zaplacení rozdílu mezi cenou Služby, jak by byla určena podle CLI v souladu se Smlouvou a skutečně zaplacenou cenou Služby na základě předaného CLI do šesti měsíců od okamžiku, kdy byla vystavena faktura za provoz s neoprávněně pozměněným CLI, ledaže společnost CETIN prokáže postup v souladu se Smlouvou, zejména fakt, že nedošlo k nedovolenému zásahu nebo změně CLI.

2.2 Služba koncové volání k účastníkům veřejné komunikační sítě společnosti a

2.2.1 Popis služby

2.2.1.1 Služba koncové volání k telefonním účastníkům a účastníkům ISDN veřejné komunikační sítě Partnera bude poskytována ve svazku č.1.

- 2.2.1.2 Služba koncové volání k účastníkům veřejné komunikační sítě Partnera poskytuje přenos volání od spojovacího pole bránové ústředny (včetně), k účastnické sadě příslušné místní ústředny a dále až ke koncovému bodu sítě, ke kterému jsou připojena koncová zařízení účastníka, případně k platformě hlasové schránky veřejné komunikační sítě Partnera.

2.2.2 Síťová konfigurace propojení

Konkrétní schéma propojení je uvedeno v Příloze č. 2.

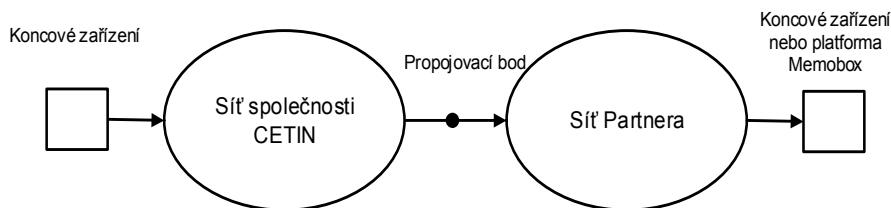

2.2.3 Zpoplatnění služby

- 2.2.3.1 Cena za službu koncové volání k účastníkům veřejné komunikační sítě Partnera je závislá na umístění kapacity propojení (v úrovni bránové ústředny) a na umístění volaného účastníka v síti Partnera k přístupové oblasti příslušné bránové tranzitní ústředny, do které je volání předáváno z příslušného propojovacího bodu. Dále je cena závislá na původu volání. Cenu za službu koncového volání k účastníkům veřejné komunikační sítě Partnera tvoří:

- a) cena za místní provoz a 1 tranzit, která je účtována, pokud se koncový bod propojené veřejně dostupné telefonní sítě, do které je volání směřováno, nachází v přístupové oblasti bránové ústředny podle Přílohy 2, ve které jsou sítě propojeny, přičemž bránovou ústřednou je ústředna místní / tranzitní nebo při volání na hlasovou schránku. Tato cena se vztahuje na volání:
 - z telefonních čísel v národním formátu z čísel uvedených v Příloze 1 vyhlášky č. 117/2007 Sb., o číslovacích plánech sítí a služeb elektronických komunikací, ke kterým bylo uděleno Českým telekomunikačním úřadem platné oprávnění k využívání čísel (dále jen „číslo z číslovacího plánu ČR“) a
 - z telefonních čísel obsahujících kódy zemí Evropského hospodářského prostoru dle bodu 2.0.5.10 (dále EHP), kde je v CDR platně identifikovatelné CLI (viz Příloha 2), které nebylo změněno a odpovídá všem požadavkům Smlouvy (dále „telefonní čísla s kódy zemí EHP“),
- b) cena za volání do sítě Partnera pro volání místní / 1 tranzit, na které se nevztahuje ustanovení a) výše, včetně volání s neplatně identifikovatelným CLI. Partner je oprávněn tuto cenu změnit jednostranným oznámením učiněným elektronickou poštou zaslaným do 30.4.kalendářního roku s účinností k 1.7. téhož roku a s oznámením do 31.10. kalendářního roku s účinností od 1.1. následujícího roku. Oznámení bude potvrzeno též dopisem.

- 2.2.3.2 Ceny aplikované na službu koncové volání k účastníkům veřejné komunikační sítě Partnera jsou uvedeny v Příloze 1A u konkrétního označení služby.

- 2.2.3.3 Strany budou první dva měsíce komerčního provozu každý kalendářní měsíc a dále již periodicky každé čtvrtletí hodnotit úroveň kvality služby dosažené v předcházejícím období pro službu koncové volání k účastníkům veřejné komunikační sítě Partnera v souladu s procedurami popsány v Příloze 3.

2.2.3.4 Strany se budou bezodkladně navzájem informovat o aktuální situaci, pokud dojde k porušení kvality či funkčnosti služby anebo budou mít důvodné obavy z možného porušení kvality či funkčnosti služby (na základě statistických a provozních údajů), a podniknou nezbytné kroky, které povedou k zachování kvality a funkčnosti poskytované služby.

2.6 Služba přístupu k Evropským harmonizovaným číslům poskytovaná jinými subjekty v síti Partnera

2.6.1 Popis služby

2.6.1.1 Služba přístupu k Evropským harmonizovaným číslům poskytovaná jinými subjekty v síti Partnera (dále jen „Linky veřejných služeb“) bude poskytnuta ve svazku č.2.

2.6.1.2 Linky veřejných služeb přenáší volání z veřejné komunikační sítě společnosti CETIN na službu komerčních Linek veřejných služeb poskytovaných jinými subjekty v síti Partnera. Tato volání budou předávána do sítě Partnera nejbližší místu vzniku volání.
Telefonní čísla Evropských harmonizovaných čísel: 116xxx

2.6.1.3 Partner bude přenášet volání od propojovacího bodu k pracovištím služby Linek veřejných služeb poskytovaných jinými subjekty v síti Partnera.

2.6.1.4 Volání na Linky veřejných služeb jsou zprostředkována automatickým distribučním systémem, který přepojuje příchozí volání k volným pracovištím Linek veřejných služeb. V případě většího zájmu jsou volání řazena do čekací fronty, o čemž je volající účastník informován příslušnou hláskou. Pokud zařazení do čekací fronty není již z kapacitních důvodů možné, je volajícímu účastníkovi vyslán obsazovací tón.

2.6.2 Síťová konfigurace propojení

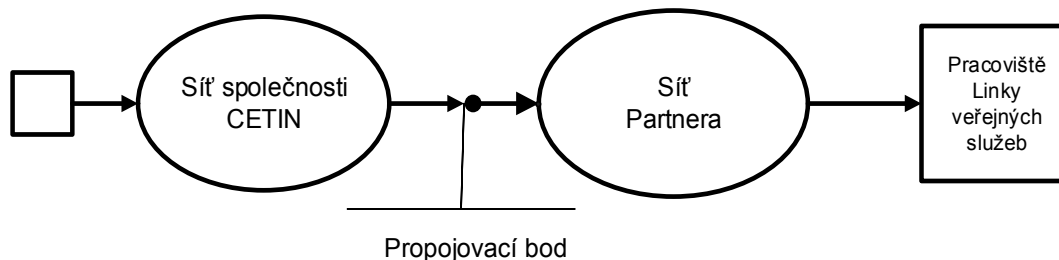

2.6.3 Zpoplatnění služby

2.6.3.1 Ceny za použití aplikované na Linky veřejných služeb jsou uvedeny v Příloze 1A u konkrétního označení služby.

2.6.3.2 Cena za volání na Linky veřejných služeb je závislá na umístění kapacity propojení (v úrovni bránové ústředny) a na umístění volajícího účastníka v síti společnosti CETIN (Partner1, MOLO1) k přístupové oblasti příslušné bránové tranzitní ústředny, ze které je volání předáváno z příslušného propojovacího bodu. Cenu za volání tvoří:

- a) Cena za 1 tranzit, která je účtována pokud se koncový bod propojené veřejně dostupné telefonní sítě, ze které je volání směrováno, nachází v přístupové oblasti bránové ústředny podle Přílohy 2, ve které jsou sítě propojeny, přičemž bránovou ústřednou je ústředna tranzitní.

2.6.4 Směrování volání

2.6.4.1 Partner bude směrovat volání na Linky veřejných služeb podle voleného čísla, které společnost CETIN upravila ještě před vysláním do propojovacího bodu v souladu s těmito specifikacemi:

- Volba čísla Linky veřejných služeb ze sítě společnosti CETIN bude směrována do sítě Partnera ve formátu E ExID + volané číslo Linky veřejných služeb (kde E ExID = NRN - Network Routing Number – síťové směrovací číslo, které definuje příslušnou cílovou ústřednu v síti Partnera, na niž je připojena Linka veřejných služeb odpovídající geografické oblasti). Směrování těchto čísel bude provedeno v souladu s obecně závaznými platnými právními předpisy.
- Aktuální platné hodnoty NRN pro směrování čísel Linky veřejných služeb budou předány před aktivací daného čísla Linky veřejných služeb.

2.9 Služba pronájem propojovacích okruhů poskytovaná Partnerem

2.9.1 Popis služby

- 2.9.1.1 Na tuto celou službu se nevztahují žádná společná ustanovení v obecné části.
- 2.9.1.2 Služba pronájem propojovacích okruhů poskytovaná Partnerem a je poskytována společností CETIN v souladu s termíny a podmínkami Smlouvy, jestliže ji společnost CETIN objedná dle čl. 4.6 Smlouvy.
- 2.9.1.3 Služba pronájem propojovacích telekomunikačních okruhů poskytovaná Partnerem se skládá ze dvou nebo více toků 2 Mbit/s. V případě, že strany zřídí společný propojovací svazek, se služba pronájem propojovacích telekomunikačních okruhů poskytovaná Partnerem skládá z počtu toků 2Mbit/s v rámci společného propojovacího svazku, za jejichž dimenzování je zodpovědná společnost CETIN dle Přílohy 2.
- 2.9.1.4 Propojovací okruhy – není zálohováno přístupové vedení a v páteřní síti není vedení zálohováno
- 2.9.1.5 Při případném požadavku na vyšší kvalitu služby pronájem propojovacích okruhů lze uzavřít individuální dohodu o úrovni poskytovaných služeb.
- 2.9.1.6 Strany se mohou dohodnout, že 2 Mbit/s toky jsou obousměrné. Pro „Službu koncového volání“ a „Tranzit k síti Internet“ jsou svazky obousměrné vždy, pokud to jedna ze stran požaduje.
- 2.9.1.7 Služba pronájem propojovacích okruhů poskytovaná Partnerem se skládá ze dvou nebo více toků 2 Mbit/s.
- 2.9.1.8 Společnost CETIN v souladu s procedurami uvedenými v Příloze 3 umožní Partnerovi umístění a údržbu zařízení, které je požadováno pro účely služby pronájem propojovacích okruhů poskytované Partnerem, v lokalitě společnosti CETIN v samostatné uzamykatelné místnosti, nebo odděleném uzamykatelném prostoru.

2.9.1.9 Společnost CETIN bude prognózovat a Partner bude plánovat službu pronájem propojovacích okruhů poskytovanou Partnerem v souladu s procedurami popsány v Příloze 3. Partner nemusí dodržovat parametry a úroveň kvality služby stanovené Přílohou 3 od doby, kdy skutečná odchylka překročí maximální povolenou odchylku stanovenou Přílohou 3 do doby, kdy byla provedena Partnerem následná opatření po dohodě mezi oběma stranami pro obnovení kvality služby podle Přílohy 3. V případě, že je překročena maximální odchylka stanovená Přílohou 3, bude společnosti CETIN naúčtována jednorázová cena odpovídající přiměřeným skutečným nákladům, které byly odchylkami způsobeny.

2.9.2 Síťová konfigurace propojení

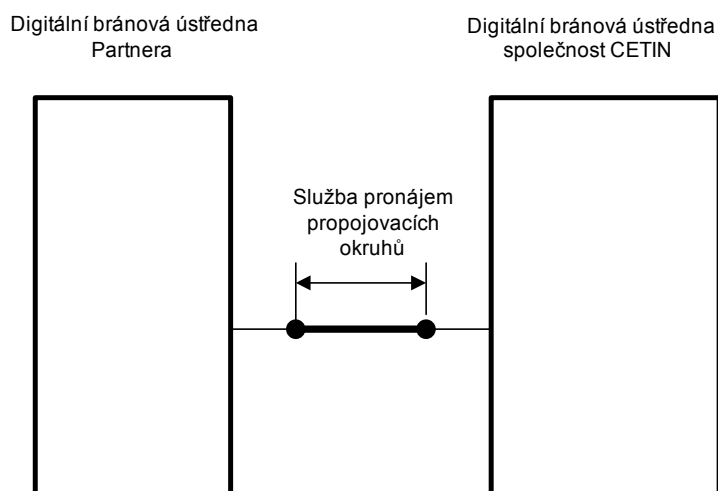

V níže uvedené tabulce jsou specifikovány lokality koncových bodů služby pronájem propojovacích okruhů v návaznosti na kapacitu propojení Partnera a lokality koncového bodů služby pronájem propojovacích okruhů u společnosti CETIN. O přesném umístění propojovacího bodu se bude jednat s přihlédnutím k technickým a provozním možnostem stran.

lokality koncových bodů služby pronájem propojovacích okruhů Partnera	lokality koncových bodů služby pronájem propojovacích okruhů společnosti CETIN
	PHT2 - K zahrádkám 2065/2, Praha 5
	BOT1 Brno, Jana Babáka 2733/11,

2.9.3 Kvalita služby

2.9.3.1 Všechny parametry a úroveň kvality služby, které se vztahují na specifické možnosti služby pronájem propojovacích okruhů poskytované Partnerem, jsou popsány v Příloze 2 a v Příloze 3 Smlouvy.

- 2.9.3.2 Procedury zprostředkování, včetně kontrakční doby dodání a zrušení, služby pronájem propojovacích okruhů poskytované Partnerem jsou uvedeny v Příloze 3.
- 2.9.3.3 Chyby, včetně stanovení priorit jejich řešení, budou řešeny v souladu s Přílohou 3. Směrné doby odstranění chyb za období dvanácti měsíců pro chyby specifikované Přílohou 3, které se vyskytnou na specifických zařízeních Partnera použitých pro implementaci služby pronájem propojovacích okruhů poskytované Partnerem, jsou specifikovány v Příloze 3.
- 2.9.4 Zpoplatnění služby**
- 2.9.4.1 Ceny hrazené společností CETIN Partnerovi za každou službu pronájem propojovacích okruhů poskytovanou Partnerem jsou další k cenám za jakékoli ostatní služby poskytované za podmínek a termínů Smlouvy.
- 2.9.4.2 Ceny hrazené společností CETIN Partnerovi za každou službu pronájem propojovacích okruhů poskytovanou Partnerem jsou součtem jednorázové ceny a ceny za používání účtované měsíčně.
- 2.9.4.3 Skladba jednorázové ceny a ceny za používání účtované měsíčně jsou uvedeny v Příloze 1A u konkrétního označení služby.
- 2.9.4.4 Cena za použití účtovaná měsíčně se v případě společného propojovacího svazku stanoví podílem počtu toků 2Mbit/s, za jejichž dimenzování je zodpovědná společnost CETIN dle Přílohy 2, na celkovém počtu toků 2 Mbit/s ve společném propojovacím svazku. (Příklad: CETIN dimenzuje ve společném propojovacím svazku 11 toků, Partner dimenzuje 9 toků. CETIN platí měsíčně 11/20 z celkové ceny 20 toků, uvedené v tabulce 2.9.4.3, v řádku pro počet 20 x 2 Mbit/sec). Do celkového počtu, telekomunikačních okruhů, ze kterých se vypočte cena okruhu, se započítávají i okruhy PRI pro komutovaný přístup k síti Internet se signalizací DSS1, které jsou zřízeny v atrakční oblasti příslušné TU, kde je zřízen společný propojovací svazek. Započítávají se okruhy PRI, které jsou v provozu k poslednímu dni účtovaného období.
- 2.9.4.5 Cena za použití účtovaná měsíčně pro toky 2 Mbit/s mezi různými obcemi se stanovuje individuálně.
- 2.9.4.6 Úhrada jednorázových cen, kromě jednorázových cen za zrušení, bude splatná k datu zahájení zkušebního provozu, definovaného v Příloze 3. Úhrada jednorázových cen za zrušení bude splatná k datu požadovaného zrušení služby pronájem propojovacích okruhů poskytované Partnerem v souladu s Přílohou 3.
- 2.9.4.7 Příslušné ceny za použití jsou hrazeny od data zřízení okruhu uvedeného v příslušném předávacím protokolu. Ceny za použití jsou splatné od data zahájení zkušebního provozu definovaného v Příloze 3 a budou účtovány měsíčně.

2.11 Služba přístup ke službám bezplatného volání poskytovaná Partnerem

2.11.1 Popis služby

- 2.11.1.1 Služba přístup ke službám bezplatného volání poskytovaná Partnerem bude poskytnuta ve svazku č.2.
- 2.11.1.2 Služba přístup ke službám bezplatného volání poskytovaná Partnerem přenáší provoz z veřejné komunikační sítě společnosti CETIN, případně ze sítě jiného Partnera¹ přes síť společnosti CETIN, na čísla typu bezplatného volání veřejné komunikační sítě Partnera.

- 2.11.1.3 Partner je povinen učinit taková opatření, která zabrání zneužití služby bezplatného volání k vzájemnému propojení služeb elektronických komunikací a sítí. Zejména se zavazuje, že prostřednictvím této služby neposkytne zákazníkům přímý nebo nepřímý přístup k dalším službám elektronických komunikací a sítím nebo propojení hlasové komunikaci své komunikační sítě s dalšími veřejnými telefonními sítěmi, příp. s jinými sítěmi sloužícími pro poskytování hlasové služby.
- 2.11.1.4 Smluvní strany jsou oprávněny umožnit prostřednictvím Služby přístupu ke službám bezplatného volání přístup pouze ke službám elektronických komunikací, jež jsou poskytovány v souladu se zákonem o elektronických komunikacích a číslovacím plánem. Před zahájením poskytování této služby jsou smluvní strany povinny informovat druhou smluvní stranu o všeobecných a cenových podmínkách pro poskytování služby.
- 2.11.1.5 Společnost CETIN bude poté, co prokazatelně písemně upozornila Partnera, oprávněna zpoplatňovat volajícího za koncové volání k přístupu k jiné službě elektronických komunikací, která je poskytována přes přístup ke službě bezplatného volání.
- 2.11.1.6 Partner bude přenášet volání z propojovacího bodu k poskytovateli služby bezplatného volání.

2.11.2 Síťová konfigurace propojení

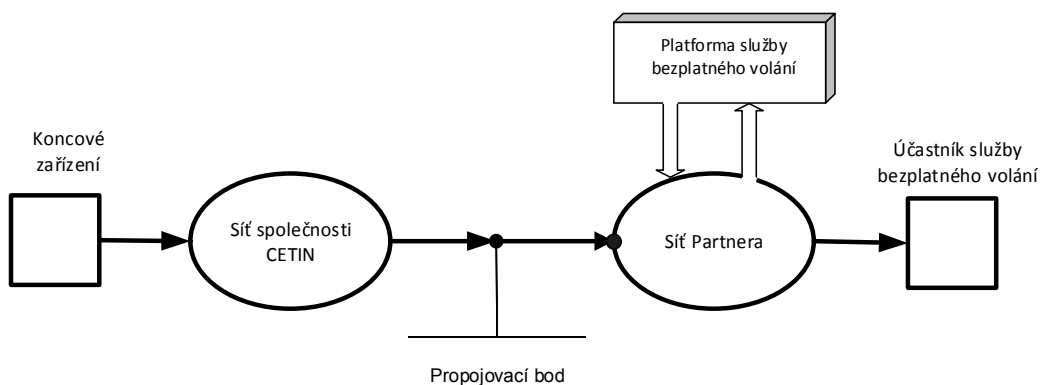

2.11.3 Zpoplatnění služby

- 2.11.3.1 Ceny jsou hrazené Partnerem společnosti CETIN za službu přístup ke službám bezplatného volání poskytovanou Partnerem.
- 2.11.3.2 Ceny aplikované na službu přístup ke službám bezplatného volání poskytovanou Partnerem jsou uvedeny v Příloze 1A u konkrétního označení služby.
- 2.11.3.3 Cena za službu přístup ke službám bezplatného volání poskytovanou společností Partnerem je závislá na umístění kapacity propojení (v úrovni bránové ústředny) a na umístění volajícího účastníka v síti společnosti CETIN (Partner1, MOLO1) k přístupové oblasti příslušné bránové tranzitní ústředny, do které je volání předáváno přes příslušný propojovací bod. Cenu za službu tvoří:

- a) Cena za 1 tranzit, která je účtována pokud se koncový bod propojené veřejně dostupné telefonní sítě, ze které je volání směrováno, nachází v přístupové oblasti bránové ústředny podle Přílohy 2, ve které jsou sítě propojeny, přičemž bránovou ústřednou je ústředna tranzitní, nebo
- b) Cena za 2 tranzity, která je účtována pokud se koncový bod propojené veřejně dostupné telefonní sítě, ze které je volání směrováno, nenachází v přístupové oblasti bránové ústředny podle Přílohy 2, ve které jsou sítě propojeny, přičemž bránovou ústřednou je ústředna tranzitní.

2.11.4 Ochranná známka

- 2.11.4.1 Název služby „Zelená linka“ je chráněn ochrannou známkou, a jiný operátor nebo poskytovatel služeb ho nesmí používat.

2.20 Služba přístup ke službám se sdílenými náklady poskytovaná Partnerem

2.20.1 Popis služby

- 2.20.1.1 Služba přístup ke službám se sdílenými náklady poskytovaná společností Partnera bude poskytnuta ve svazku č.2
- 2.20.1.2 Služba přístup ke službám se sdílenými náklady poskytovaná společností Partnera, přenáší provoz z veřejné komunikační sítě společnosti CETIN na čísla služeb se sdílenými náklady veřejné komunikační sítě společnosti Partnera.
- 2.20.1.3 Číselné rozsahy pro Službu jsou 81Y, 83Y (Y=1 až 0) a 84Y (Y=3,4,5,6)
- 2.20.1.4 Partner je povinna učinit taková opatření, která zabrání zneužití služby se sdílenými náklady k vzájemnému propojení služeb elektronických komunikací a sítí. Zejména se zavazuje, že prostřednictvím této služby neposkytne zákazníkům přímý nebo nepřímý přístup k dalším službám elektronických komunikací a sítím nebo propojení hlasové komunikaci své komunikační sítě s dalšími veřejnými komunikačními sítěmi, příp. s jinými sítěmi sloužícími pro poskytování hlasové služby.
- 2.20.1.5 Smluvní strany jsou oprávněny umožnit prostřednictvím Služby přístupu ke službám se sdílenými náklady přístup pouze ke službám elektronických komunikací, jež jsou poskytovány v souladu se zákonem o elektronických komunikacích a číslovacím plánem. Před zahájením poskytování této služby jsou smluvní strany povinny informovat druhou smluvní stranu o všeobecných a cenových podmínkách pro poskytování služby.
- 2.20.1.6 Partner bude přenášet volání od propojovacího bodu k poskytovateli služby se sdílenými náklady.

2.20.2 Síťová konfigurace propojení/připojení

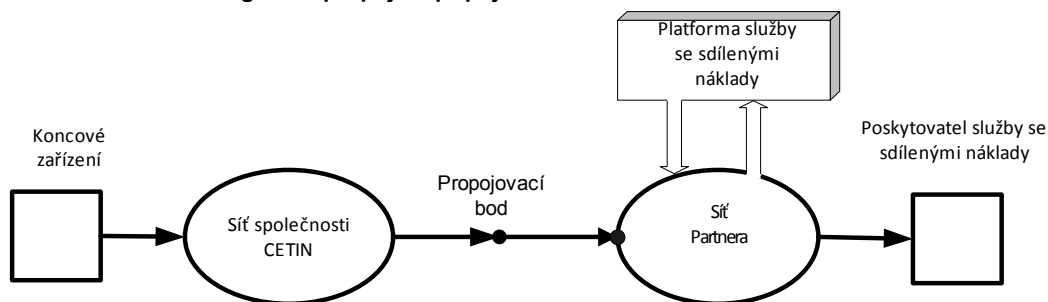

2.20.3 Zpoplatnění služby

2.20.3.1 Ceny za službu přístup ke službám se sdílenými náklady hrazené společností CETIN Partnerovi jsou uvedeny v Příloze 1A u konkrétního označení služby.

2.20.4 Ochranná známka

2.20.4.1 Název služby „Modrá linka“ je chráněn ochrannou známkou jiný operátor nebo poskytovatel služeb ho nesmí používat.

2.21 Služba přístup ke službám univerzálního přístupového čísla (UAN – Universal Access Number) poskytovaná Partnerem

2.21.1 Popis služby

2.21.1.1 Služba se sdílenými náklady – služba univerzálního přístupového čísla UAN (dále jen služba UAN) poskytovaná Partnerem přenáší provoz z veřejné komunikační sítě společnosti CETIN na čísla služby UAN veřejné komunikační sítě Partnera. Tato služba má přístupový kód 84Y (Y=0,1,2,7,8,9).

2.21.1.2 Partner je povinen učinit taková opatření, která zabrání zneužití Služby univerzálního přístupového čísla (UAN – Universal Access Number) k vzájemnému propojení služeb elektronických komunikací a sítí. Zejména se zavazuje, že prostřednictvím této služby neposkytne uživatelům služby přímý nebo nepřímý přístup k dalším službám elektronických komunikací a sítím nebo propojení hlasové komunikaci své komunikační sítě s dalšími veřejnými komunikačními sítěmi, příp. s jinými sítěmi sloužícími pro poskytování hlasové služby.

2.21.1.3 Partner je oprávněn umožnit prostřednictvím služby Služby přístupu ke službám univerzálního přístupového čísla (UAN – Universal Access Number) pouze přístup ke službám elektronických komunikací, jež jsou poskytovány v souladu se zákonem o elektronických komunikacích a číslovacím plánem. Před zahájením poskytování této služby je Partner povinen informovat druhou smluvní stranu o všeobecných a cenových podmínkách pro poskytování služby.

2.21.1.4 Partner bude přenášet volání od propojovacího bodu k zákazníkovi služby UAN.

2.21.2 Síťová konfigurace propojení/připojení

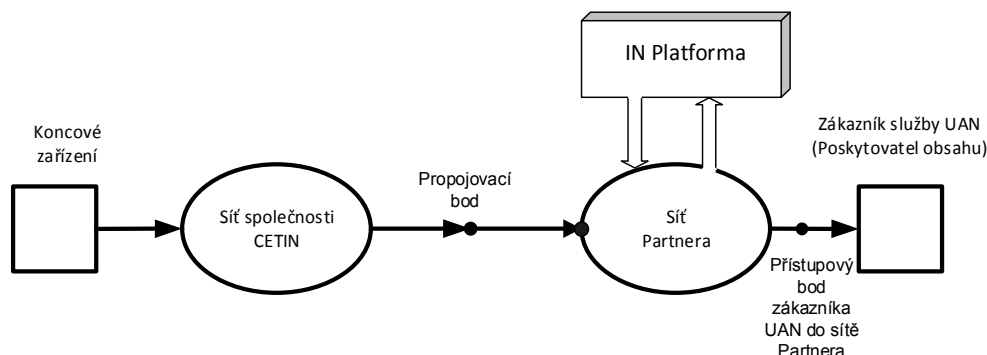

2.21.3 Zpoplatnění služby

2.21.3.1 Ceny za službu UAN hrazené společností CETIN Partnerovi jsou uvedeny v Příloze 1A u konkrétního označení služby.

2.21.4 Ochranná známka

2.21.4.1 Název „Bílá linka“ je chráněn ochrannou známkou jiný provozovatel sítě nebo poskytovatel služeb ho nesmí používat.

2.23 Služba virtuálních volacích karet (VCC) poskytovaná Partnerem

2.23.1 Popis služby

2.23.1.1 Služba virtuálních volacích karet (dále VCC) umožňuje vnitrostátní i mezinárodní volání z telefonních stanic v síti společnosti CETIN. Cena za hovory uskutečněné prostřednictvím této služby není účtována telefonní stanici, ze které jsou hovory uskutečněny, ale volající platí za hovory prostřednictvím telefonního účtu nebo prostřednictvím karty s určitým kreditem.

2.23.1.2 Po volbě přístupového čísla k službě VCC (viz odst. 2.23.1.4) se přihlásí platforma služby VCC Partnera, volající se identifikuje zadáním ID- čísla karty, případně PINem a poté volí číslo volaného. Po přihlášení volaného se hovor spojí.

2.23.1.3 Služba VCC poskytovaná Partnerem bude poskytnuta ve svazku č. 2.

2.23.1.4 Služba VCC poskytovaná Partnerem, společně s „Kapacitou propojení“ a případně se službou „Pronájem propojovacích okruhů“ poskytovanými Partnerem, přenáší provoz z veřejné komunikační sítě společnosti CETIN na číslo VCC s přístupovými kódy **82Y** (kde Y je 0 až 9) veřejné komunikační sítě Partnera.

2.23.1.5 Partner bude přenášet volání od propojovacího bodu k platformě služby VCC.

2.23.1.6 Smluvní strany jsou oprávněny umožnit prostřednictvím služby VCC přístup pouze ke službám elektronických komunikací, jež jsou poskytovány v souladu se zákonem o elektronických komunikacích. Před zahájením poskytování této služby jsou smluvní strany povinny informovat druhou smluvní stranu o všeobecných a cenových podmínkách pro poskytování služby.

2.23.2 Síťová konfigurace propojení

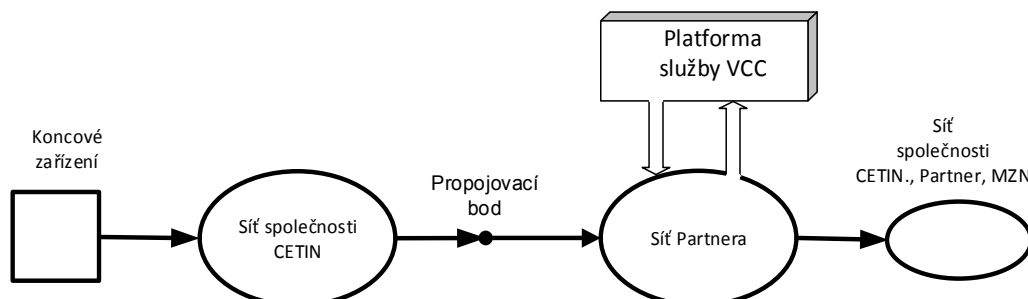

2.23.3 Zpoplatnění služby

2.23.3.1 Ceny aplikované na službu VCC poskytovanou Partnerem (účtování hrubého času) jsou uvedeny v Příloze 1A u konkrétního označení služby.

2.23.3.2 Cena za službu přístup ke službě VCC poskytovanou Partnerem je závislá na umístění kapacity propojení (v úrovni bránové ústředny) a na umístění volajícího účastníka v síti společnosti CETIN k přístupové oblasti příslušné bránové tranzitní ústředny, ze které je volání předáváno přes příslušný propojovací bod. Cenu za službu tvoří:

- a) cena za 1 tranzit, která je účtována pokud se koncový bod propojené veřejně dostupné telefonní sítě, ze které je volání směrováno, nachází v přístupové oblasti bránové ústředny podle Přílohy 2, ve které jsou sítě propojeny, přičemž bránovou ústřednou je ústředna tranzitní, nebo
- b) cena za 2 tranzity, která je účtována, pokud se koncový bod propojené veřejně dostupné telefonní sítě, ze které je volání směrováno, nenachází v přístupové oblasti bránové ústředny, ve které jsou sítě propojeny, přičemž bránovou ústřednou je ústředna tranzitní.

2.23.3.3 Cena za službu přístup ke službě VCC poskytovanou Partnerem prostřednictvím veřejných telefonních automatů (VTA) společnosti CETIN se skládá ze dvou položek, tj. cena za volání a cena za použití VTA. Cena za použití VTA je stanovena společností CETIN tak, aby celková vážená cena za službu přístup ke službě VCC poskytovanou Partnerem prostřednictvím veřejných telefonních automatů (VTA) nepřesáhla regulovanou cenu za službu ukončení volání v mobilních sítích ČR, určenou ČTÚ.

2.23.4 Práva a povinnosti

2.23.4.1 Strany jsou oprávněny okamžitě pozastavit poskytování Služby v celém rozsahu, případně v rozsahu týkajícím se jednotlivého čísla, v těchto případech:

- extrémně krátká pravidelně se opakující volání, která neodpovídají charakteru poskytované služby,

- detailní výpis hovorové korespondence (billing) vykazující velký počet volání, nesoucích znaky přístrojového nebo manuálního generování volání z jednotlivých účastnických stanic nebo ze skupin účastnických telefonních stanic (volání stejné délky, volání se stejnou periodou opakování, skupiny volání se stejnými znaky nebo vykazující znaky matematické řady apod.).

2.23.4.2 Společnosti CETIN nenáleží platba za volání, která mají charakter účelově generovaného telekomunikačního provozu, popsaného v bodě 2.23.4.1. Přitom musí být dodržen následující postup:

- Partner uplatní písemnou reklamaci daňového dokladu do 15 dnů od jeho přijetí.
- Společnost CETIN vyhodnotí reklamaci do 10 pracovních dnů od přijetí.
- V případě uznání oprávněnosti reklamace vystaví do dalších 5 dnů dobropis.

2.29 Služba přenositelnosti čísla poskytovaná Partnerem

2.29.1 Popis služby

2.29.1.1 Na tuto celou službu se nevztahují žádná společná ustanovení v obecné části.

2.29.1.2 Služba přenositelnosti čísla Partnera (dále jen služba NP) řeší následující typy přenositelnosti čísla:

- Přenositelnost geografických čísel (účastnických čísel pevné sítě) při změně poskytovatele služby (GNP)
- Přenositelnost negeografických čísel služeb při změně poskytovatele služby (NGNP)

2.29.1.3 V popisu služby NP jsou použity následující definice:

- opouštěný provozovatel/síť: provozovatel, od kterého je číslo přenášeno
- přijímající provozovatel/síť: provozovatel, ke kterému je přenášeno nebo bylo číslo přeneseno
- výchozí provozovatel/síť: síť, ve které volání vzniklo (tj. poskytovatel přístupu volajícího účastníka)
- tranzitní provozovatel/síť: tranzitním provozovatelem se rozumí síť resp. provozovatel sítě mezi dvěma sítěmi, přes kterou prochází volání, která v této síti nevznikají ani v ní nekončí
- předávající provozovatel/síť: provozovatel, kterému bylo přenesené číslo přiděleno (tj. držitel rozsahu čísel, ze které číslo původně pochází)

2.29.2 Popis služby GNP

2.29.2.1 Přenositelnost geografických (účastnických) čísel dále jen (GNP) je služba, která účastníkovi umožní zrušit smlouvu s poskytovatelem služby a uzavřít novou smlouvu s jiným poskytovatelem beze změny svého umístění a beze změny charakteru služby.

- Přenositelnost geografických čísel účastníků veřejné pevné telefonní sítě Partnera platí pouze pro čísla přidělená a provozně využívaná v pevné síti

2.29.2.2 Logické skupiny popsané v Příloze 3 se musí přenést jako jeden celek.

2.29.2.3 Ostatní geografická čísla nelze přenést, zejména:

- Volných/nepřidělených čísel
- Čísel v ochranné lhůtě
- Mimo logické skupiny popsané v Příloze 3

2.29.3 Popis služby NGNP

2.29.3.1 Přenositelnost negeografických čísel při změně provozovatele (NGNP) je služba, která zákazníkům umožní ponechat si svá negeografická telefonní čísla služeb při přechodu od jednoho provozovatele pevných veřejných komunikačních sítí k druhému (tj. přenositelnost služby poskytovatele pro negeografická čísla). Všichni provozovatelé pevných veřejných komunikačních sítí v České republice musí mít možnosti pro importování i exportování negeografických telefonních čísel.

2.29.3.2 Přenositelnost negeografických čísel platí pouze pro čísla služeb veřejných pevných telefonních sítí, která jsou přidělena provozovateli sítě pro použití v pevné síti, nebo provozně využívaná, nebo rezervovaná (podloženou smlouvou s účastníkem). Tato čísla mohou být využívána pouze v síti jednoho provozovatele.

2.29.3.3 Která negeografická čísla jsou přenositelná a která nepřenositelná podle § 34 odst. 1 zákona č. 127/2005 Sb., o elektronických komunikacích a o změně některých souvisejících zákonů (zákon o elektronických komunikacích), je určeno v obecně závazných právních předpisech.

2.29.3.4 Služba NGNP bude umožňovat všechny výše uvedené služby v souladu s definicí v této Smlouvě za předpokladu, že budou splněny podmínky definované v bodu 2.29.4.

2.29.3.5 Nebude možno přenést tato čísla NGNP:

- volná nebo nepřidělená čísla
- čísla v ochranné lhůtě
- doplňkové telefonní služby dostupné zkráceným číslem

2.29.4 Podmínky služby GNP a NGNP

2.29.4.1 Partner není povinen poskytnout přejímajícímu provozovateli žádnou část své přístupové sítě. Přejímající provozovatel musí zřídit vlastní zakončení sítě (NT) v objektu účastníka. Následující obrázek popisuje fyzické řešení přístupu pro přenášena geografická čísla.

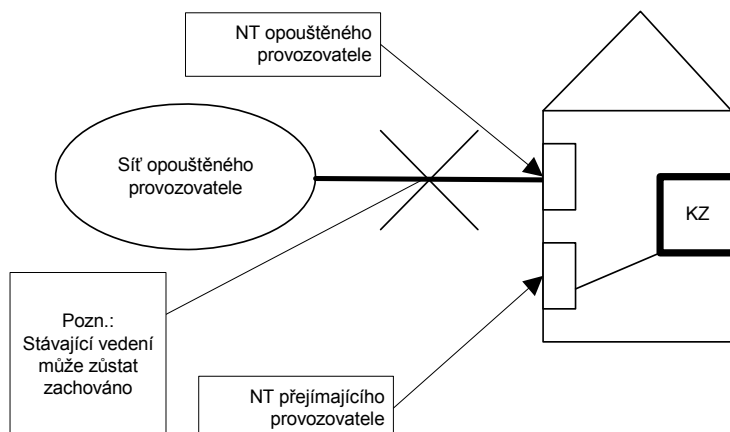

2.29.4.2 Podmínky přenositelnosti služeb jsou definovány v Příloze 3, § 34 zákona č. 127/2005 Sb., o elektronických komunikacích ve znění pozdějších předpisů a v obecně závazných právních předpisech.

2.29.4.3 Z důvodu zpracování objednávek přenesení čísla v garantovaných termínech musí být objednávky posílány na základě přidělených kvót podle Přílohy 3.

2.29.5 Síťová konfigurace propojení

2.29.5.1 Následující obrázek uvádí volání na číslo přenesené od společnosti Partner1 ke společnosti Partner2, pro volání vzniklá v síti Partnera. Účastník v síti Partnera volí cílové číslo, které bylo přeneseno ke společnosti Partner2. Síť Partnera provede vyhledání NP (viz odstavec 2.29.6), identifikuje, že číslo bylo přeneseno a směřuje volání do propojovacího bodu (POI) společnosti Partner2. Společnost Partner2 pak dokončí sestavení spojení. Stejný způsob zpracování volání na přenesené číslo se vyžaduje od všech společností Partnera, pokud jsou definovány jako výchozí síť podle odstavce 2.29.6.1.

Tento obrázek představuje pouze příklad jednoduchého volání NP na přenesené geografické číslo.

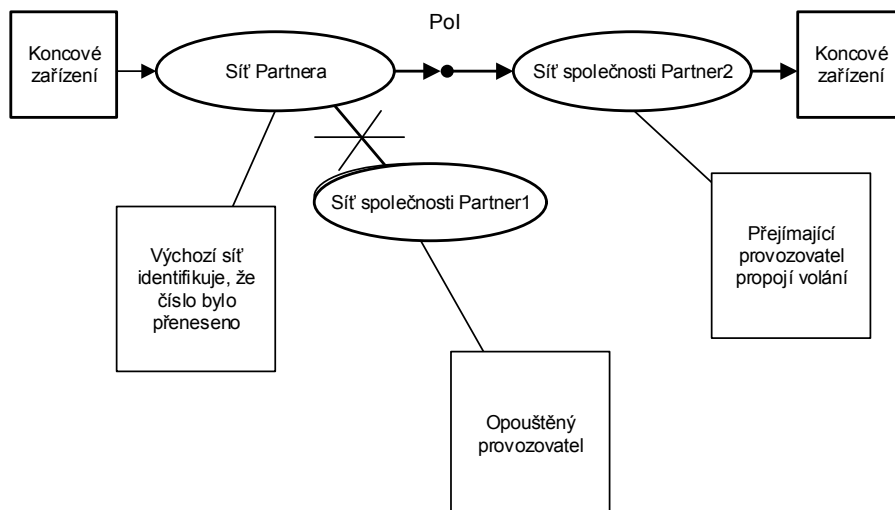

2.29.6 Povinnost vyhledání NP, identifikace

2.29.6.1 Zodpovědnost za správné směrování volání na přenesené číslo do sítě příjemajícího provozovatele a tudíž za vyhledání NP má výchozí síť.

- Pokud nemá výchozí provozovatel přímé propojení do sítě příjemajícího provozovatele, je nutné použít příslušnou tranzitní síť, která má také povinnost vyhledání NP a správného směrování.
- U volání vzniklých v mobilní síti zodpovídá tudíž za vyhledání NP mobilní provozovatel (v tomto případě je výchozí provozovatel definován jako mobilní).
- U volání CS/CPS zodpovídá tudíž za vyhledání NP provozovatel CS/CPS.
- U příchozích mezinárodních volání zodpovídá tudíž za vyhledání NP provozovatel příchozí mezinárodní ústředny.
- Pokud síť společnosti CETIN ve funkci výchozí sítě nebude správně směřovat volání na číslo přenesené ze sítě Partnera, provede Partner vyhledání NP a zajistí dosměrování volání do sítě příjemajícího provozovatele. Tato služba je popsána ve službě vyhledání přeneseného čísla s následným dosměrování volání.

2.29.6.2 Identifikace sítě příjemajícího provozovatele:

- Aby mohl Partner nebo společnost CETIN správně směřovat na základě vyhledání NP, musí znát hodnotu Operator ID přejímajícího provozovatele. Zdrojem informace o hodnotě Operator ID bude pro všechny provozovatele ČTÚ.

2.29.6.3 Identifikace ústředny obsluhující přenesené číslo:

- Za identifikaci ústředny obsluhující přenesené číslo odpovídá přejímající provozovatel.

2.29.7 Propojování

2.29.7.1 Propojování v rámci NP se řídí následujícím pravidlem:

- Pro volání na přenesená cílová čísla vyžadující směrování mezi sítěmi budou využity stejné propojovací svazky jako pro volání na nepřenesená cílová čísla vyžadující směrování mezi sítěmi.

2.29.8 Směrování, signalizace a zabránění loopingu

2.29.8.1 Partner bude směřovat volání využívající službu NP v souladu s následujícími zásadami směrování.

2.29.8.2 Společnost CETIN si může zvolit vlastní síťové řešení pro směrování volání u služby NP v rámci své sítě, pokud dodrží všechny principy signalizace mezi společnostmi CETIN a Partnerem v POI.

2.29.8.3 Operator ID nebude zasíláno mezi provozovateli. Operator ID lze použít pouze uvnitř sítě.

2.29.8.4 Pokud dojde k nesouladu mezi databázemi jednotlivých provozovatelů, může dojít k tzv. loopingu. Společnost CETIN musí zajistit trvalou synchronizaci své provozní databáze s RNPDB-F a podporovat minimálně přenos parametru Hop counter v protokolu ISUP signalizace č. 7.

2.29.8.5 Vyhledání správného směrování a následné dosměrování je popsáno ve službě vyhledání přeneseného čísla s následným dosměrováním volání.

2.29.9 Přenos identifikace volajícího (CLI)

2.29.9.1 Služba CLI a informace o posledním přesměrovávajícím čísle bude poskytována v souladu s ustanoveními Přílohy 2 Smlouvy.

2.29.10 Kvalita služby

2.29.10.1 Sledování a vyhodnocování kvality služby bude prováděno v souladu s ustanoveními Přílohy 2 Smlouvy.

2.29.10.2 Minimální hodnoty pro kvalitu služby jsou definovány v Příloze 2 Smlouvy. Smluvní pokuty za nedodržování kvality jsou uvedeny v Příloze 5.

2.29.10.3 Každá strana bere na vědomí, že stanovené úrovně kvality služby představují minimální standard očekávaný od druhé strany při poskytování služby NP.

2.29.11 Zpoplatnění služby

- 2.29.11.1 Ceny za službu přenesení čísla ze sítě Partnera se skládají z cen za přenesení čísla, z částky za používání přeneseného čísla a z ceny za proces vrácení přeneseného čísla. Tyto ceny jsou uvedeny v bodě 2.29.11.8.
- 2.29.11.2 Cenu za přenesení čísla na základě jednoduché nebo komplexní objednávky platí společnost CETIN Partnerovi a používá se ke kompenzaci nákladů na zpracování požadavku od společnosti CETIN na přenesení čísla zákazníka ze sítě Partnera do sítě společnosti CETIN. Jednotlivé typy procesu přenesení čísla jsou uvedeny v Příloze 3 jako Varianta A/B/C. Společnost CETIN platí cenu za přenesení čísla i v případě neúspěšné aktivace objednávky, která byla zastavená příkazem „Cancel“.
- 2.29.11.3 Smluvní strany jsou v souladu s § 37 zákona o elektronických komunikacích č. 127/2005 povinny platit poplatky za právo využívat čísla. V souladu s ustanovením čl. 16 opatření obecné povahy č. OOP/10/07.2005-3 se smluvní strany dohodly na vzájemném hrazení částky odpovídající výši poplatku za právo využívat číslo, které je oprávněna využívat jedna smluvní strana, avšak které bylo přeneseno do sítě druhé smluvní strany. Účtování se provádí jednou ročně s tím, že hrazená částka se vypočítá jako poměrná část z ročního poplatku odpovídající době, po kterou bylo číslo přeneseno do sítě druhé smluvní strany.
- 2.29.11.4 Cenu za proces vrácení přeneseného čísla platí společnost CETIN Partnerovi a používá se ke kompenzaci nákladů na zpracování požadavku od společnosti CETIN na vrácení přeneseného čísla ze sítě společnosti CETIN do sítě Partnera v případě, kdy zákazník s přeneseným číslem zruší veřejnou telefonní službu u společnosti CETIN.
- 2.29.11.5 Cenu za zpracování objednávky při nedodání Výpovědi/Autorizačního formuláře (CAF) platí společnost CETIN Partnerovi a používá se ke kompenzaci nákladů na zpracování požadavku na přenesení v případě, že nebyl zákazníkem/společností CETIN dodán platný autorizační formulář (CAF).
- 2.29.11.6 Cenu za vyhledání NP je popsána ve Službě vyhledání přeneseného čísla s následným dosměrování volání (2.36).
- 2.29.11.7 Úhrada příslušných cen za službu NP je splatná od data zahájení zkušební provozu, definovaného v Příloze 3.
- 2.29.11.8 Ceny aplikované za službu NP v síti Partnera jsou uvedeny v Příloze 1A u konkrétního označení služby.

2.29.12 Management

- 2.29.12.1 Partner poskytne jednotlivé aktivity služby NP v časovém rozsahu podle specifikace v Příloze 3.
- 2.29.12.2 Partner neposkytne společnosti CETIN přístup do systémů správy a řízení Partnera.
- 2.29.12.3 Strany budou první dva měsíce komerčního provozu každý měsíc, a dále již periodicky každé čtvrtletí hodnotit úroveň kvality služby dosažené v předcházejícím období pro službu NP v souladu s postupy popsány v Příloze 3 Smlouvy.
- 2.29.12.4 Strany se budou bezodkladně navzájem informovat o aktuální situaci, pokud dojde k poklesu kvality či funkčnosti služby (na základě statistických a provozních údajů) a podniknou nezbytné kroky, které povedou k zachování kvality a funkčnosti poskytované služby

2.36 Služby vyhledání přeneseného čísla s následným dosměrováním volání poskytovaná Partnerem

2.36.1 Popis služby

2.36.1.1 Služba vyhledání přeneseného čísla s následným dosměrováním volání je poskytovaná Partnerem (dále jen Služba vyhledání a dosměrování) společností CETIN a řeší vyhledání přeneseného čísla a dosměrování volání při níže uvedených typech přenesení čísel v telefonních sítích:

- Přenositelnost geografických účastnických čísel při změně poskytovatele služby v Pevné síti (GNP - Geografická Number Portability)
- Přenositelnost negeografických čísel poskytovaných v Pevné síti (NGNP - Negeografická Number Portability)
- Přenositelnost mobilních účastnických čísel v mobilních sítích (MNP - Mobilní Number Portability)
- Přenositelnost negeografických čísel služeb poskytovaných v Mobilní síti (NGMNP – Negeografická Mobilní Number Portability)

Vyhledáním se rozumí služba vyhledání směrovací informace přeneseného čísla pro správné ukončení volání v síti, kam bylo přeneseno telefonní číslo v rámci služby přenositelnost čísel v telefonních sítích, kterou smluvní strany poskytují v souladu s §34 Zákona č. 127/2005 Sb. a navazujícím Opatřením obecné povahy č.OOP/10/07.2005-3 (dále též jen „přenositelnost čísel“).

Dosměrování volání je další službou k vyhledání přeneseného čísla, kdy operátor, do jehož sítě bylo doručeno volání na přenesené číslo, zajistí po vyhledání směrovací informace o přeneseném čísle doručení volání do propojovacího bodu své veřejné telefonní sítě s veřejnou telefonní sítí aktuálního provozovatele přeneseného čísla.

2.36.1.2 V popisu služby NP jsou použity následující definice:

- Příslušné OOP – Opatření obecné povahy č.OOP/10/07.2005-3 (dále též jen „přenositelnost čísel“).
- Pevná síť – síť podnikatele zajišťující veřejnou pevnou telefonní síť, kterému bylo přiděleno OpID pro veřejnou pevnou telefonní síť (FOLO2)
- Mobilní síť – podnikatel zajišťující veřejnou mobilní telefonní síť, kterému bylo přiděleno OpID pro veřejnou mobilní síť (MOLO2)
- OpID – Operátor ID přidělené příslušnému podnikateli provozujícímu příslušnou pevnou nebo mobilní síť. Zdrojem informace o Operator ID je pro všechny provozovatele ČTÚ.
- Partner2 - podnikatel zajišťující veřejnou pevnou telefonní nebo mobilní síť, ke kterému mělo být volání správně nasměrováno
- CETIN - podnikatel zajišťující veřejnou pevnou telefonní nebo mobilní síť, který je původcem volání a který neprovedl správné směrování provozu do sítě Partnera2
- Databáze přenesených čísel – aplikace společného řešení podnikatelů provádějících přenášení čísel dle OOP, kde jsou uložena data o správném umístění čísla (RNPDB)

Ostatní definice navazují na vymezení pojmů popsané v Zákoně č. 127/2005 Sb., o elektronických komunikacích (dále jen ZoEK a v OOP/10/07.2005-3).

- 2.36.1.3 Služba vyhledání a dosměrování poskytovaná Partnerem, společně s kapacitou propojení a případně se službou pronájem propojovacích okruhů, poskytovanou Partnerem, zajišťuje vyhledání přeneseného čísla a dosměrování volání přijatého přes propojovací bod (propojovací bod 1) mezi sítí Partnera a sítí CETIN do vyhledaného správného propojovacího bodu (propojovací bod 2) mezi sítí Partnera a sítí jiného oprávněného provozovatele (Partner2) v České republice.
- 2.36.1.4 Poskytování Služby vyhledání a dosměrování se nijak nedotýká odpovědnosti smluvních stran za správné směrování, kterou v souladu s Opatřením obecné povahy č.OOP/10/07.2005-3 nese strana, v jejíž síti volání vzniklo (dále též jen „původce volání“), s následujícím upřesněním:
- u volání CS/CPS zodpovídá za vyhledání přeneseného čísla v rámci služby přenositelnost čísel provozovatel CS/CPS.
 - u příchozích mezinárodních volání zodpovídá za vyhledání přeneseného čísla v rámci služby přenositelnost čísel provozovatel mezinárodní ústředny, na kterou bylo volání ze zahraničí doručeno.
- 2.36.1.5 Společnost CETIN bude směřovat do sítě Partnera pouze ta volání do sítí provozovatelů, se kterými má Partner uzavřenu Smlouvu o propojení sítí elektronických komunikací. Partner bude informovat společnost CETIN bez zbytečného odkladu, že další společnost Partner2 bude propojena s veřejnou komunikační sítí Partnera.
- 2.36.1.6 Společnost CETIN je odpovědná za ověřování platnosti volaných čísel a nebude předávat žádná volání, která nejsou ve shodě s národním číslovacím plánem. Partner nebude povinen přenášet volání, jestliže volané číslo nemá platný formát.
- 2.36.1.7 Z důvodu zpracování provozu v souladu s Přílohou 2, musí být zajištěno dostatečné dimenzování kapacity propojení a případně služby pronájem propojovacích okruhů poskytované Partnerem. Partner nemusí dodržovat parametry a úroveň kvality služby stanovené Přílohou 3 od doby, kdy skutečná odchylka překročí maximální povolenou odchylku stanovenou Přílohou 3 do doby, kdy byla provedena Partnerem následná opatření po dohodě mezi oběma stranami pro obnovení kvality služby podle Přílohy 3. V případě, že je překročena maximální odchylka stanovená Přílohou 3, bude společnosti CETIN naúčtována jednorázová cena odpovídající přiměřeným skutečným nákladům, které byly odchylkami způsobeny.

2.36.2 Princip síťového propojení

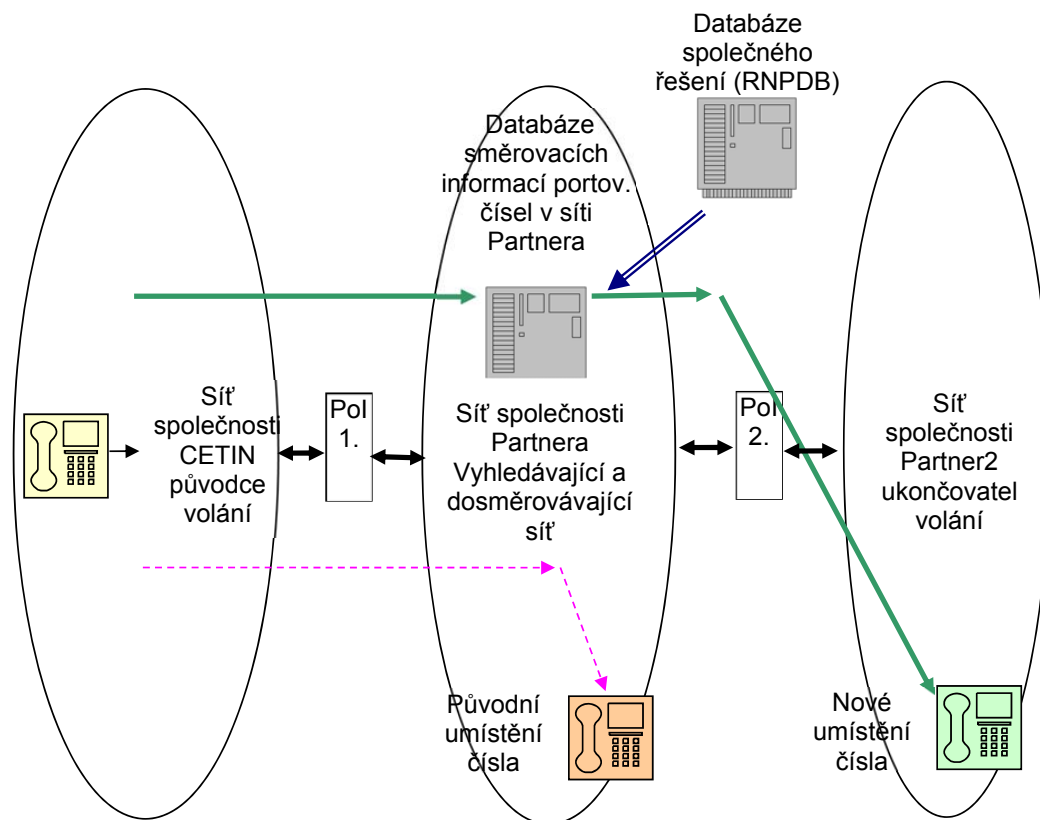

Obr. 1

2.36.3 Kvalita služby

- 2.36.3.1 Parametry a úrovně kvality Služby vyhledání a dosměrování, které se vztahují na specifické možnosti Služby vyhledání a dosměrování poskytované Partnerem, jsou popsány v Příloze 2 a v Příloze 3. Celková kvalita Služby vyhledání a dosměrování poskytované Partnerem bude stejná nebo lepší než standardní kvalita služby, kterou nabízí Partner svým zákazníkům pro směrování volání na čísla poskytovaná společností Partner2. Partner je odpovědný za kvalitu služby z propojovacího bodu do bodů předání se společností Partner2.
- 2.36.3.2 Procedury zprostředkování, včetně maximální kontraktační doby dodání a minimální kontraktační doby zrušení, Služby vyhledání a dosměrování poskytované Partnerem jsou uvedeny v Příloze 3.
- 2.36.3.3 Chyby, včetně stanovení priorit jejich řešení, budou řešeny v souladu s Přílohou 3. Směrné doby odstranění chyb za období dvanácti měsíců pro chyby specifikované Přílohou 3, které mají vliv na Služby vyhledání a dosměrování poskytovanou Partnerem a vyskytnou se ve veřejné komunikační síti Partnera, jsou specifikovány v Příloze 3.

2.36.4 Směrování volání

- 2.36.4.1 Partner a společnost CETIN vytvoří svazky v souladu s technickou specifikací v Příloze 2 (Technická specifikace).
- 2.36.4.2 Společnost CETIN bude směrovat volání do příslušného svazku v souladu se zásadami směrování volané koncové služby popsány v Příloze 2 (Technická specifikace).
- 2.36.4.3 Níže uvedená tabulka specifikuje tranzitní ústředny, ve kterých mohou být dostupné jednotlivé společnosti Partner2 s využitím Služby vyhledání a dosměrování Partnerem. Partner bude informovat společnost CETIN, zda je propojovací bod každé jednotlivé společnosti Partner2 v místě TU, kde se nachází každý jednotlivý propojovací bod Partnera. Partner bude o případných změnách informovat CETIN.

Umístění bránových tranzitních ústředí Partnera

2.36.5 Popis vyhledání a dosměrování pro jednotlivé typy volání

- 2.36.5.1 Volání z Pevné/Mobilní sítě na přenesené geografické účastnické číslo v Pevné síti – GNP
Provozovatel Pevné/Mobilní sítě (CETIN) bude směrovat do sítě Partnera volání na číslo, které bylo přeneseno dle definice přenositelnosti čísla v OOP ze sítě Partnera do sítě jiného Pevného operátora, případně bylo přeneseno mezi jinými Pevnými operátory. Při přijetí tohoto volání provede Partner vyhledání platné směrovací informace přeneseného čísla z databáze přenesených čísel a následně provede dosměrování hovoru do příslušného propojovacího bodu společností FOLO2 dle směrovací informace přeneseného čísla.
- 2.36.5.2 Volání z Pevné/Mobilní sítě na přenesené mobilní účastnické číslo v Mobilní síti – MNP
Provozovatel Pevné/Mobilní sítě (CETIN) bude směrovat do sítě Partnera volání na mobilní účastnické číslo, které bylo přeneseno dle definice přenositelnosti čísla v OOP mezi jinými Mobilními operátory. Při přijetí tohoto volání provede Partner vyhledání platné směrovací informace přeneseného čísla z databáze mobilních přenesených čísel a následně provede dosměrování hovoru do příslušného propojovacího bodu společnosti MOLO2 dle směrovací informace přeneseného čísla.
- 2.36.5.3 Volání z Pevné/Mobilní sítě na přenesené negeografické číslo v Pevné/Mobilní síti – NGNP/NGMNP
Provozovatel Pevné/Mobilní sítě (CETIN) bude směrovat do sítě Partnera volání na negeografické číslo některé ze služeb, pro které je povolena přenositelnost čísla a které bylo přeneseno dle definice přenositelnosti čísla v OOP ze sítě Partnera do sítě jiného Pevného operátora, případně bylo přeneseno mezi jinými Pevnými/Mobilními operátory. Při přijetí tohoto volání provede Partner vyhledání platné směrovací informace přeneseného čísla z databáze přenesených čísel a následně provede dosměrování hovoru do příslušného propojovacího bodu společnosti FOLO2/MOLO2 dle směrovací informace přeneseného čísla.

2.36.6 Směrování, signalizace a zabránění loopingu

- 2.36.6.1 Partner bude směrovat volání využívající službu NP v souladu s následujícími zásadami směrování.

2.36.6.2 Společnost CETIN si může zvolit vlastní síťové řešení pro směrování volání u služby NP v rámci své sítě, pokud dodrží všechny principy signalizace mezi společnostmi CETIN a Partnerem v POI.

2.36.6.3 Operator ID nebude zasíláno přes propojovací svazky mezi CETIN, Partner a Partner 2.

2.36.6.4 Pokud dojde k nesouladu mezi databázemi jednotlivých provozovatelů, může dojít k tzv. loopingu. Společnost CETIN musí zajistit dostatečně pravidelnou synchronizaci své provozní databáze s Databází přenesených čísel. Pevné i Mobilní sítě musejí mezi sebou podporovat minimálně přenos parametru Hop counter v protokolu ISUP signalizace č. 7 pro zabránění „loopingu“.

2.36.7 Přenos identifikace volajícího (CLI)

2.36.7.1 Služba CLI a informace o posledním přesměrovávajícím čísle bude poskytována v souladu s ustanoveními Přílohy 2 Smlouvy.

2.36.8 Kvalita služby

2.36.8.1 Sledování a vyhodnocování kvality služby bude prováděno v souladu s ustanoveními Přílohy 2 Smlouvy.

2.36.8.2 Minimální hodnoty pro kvalitu služby jsou definovány v Příloze 2 Smlouvy. Smluvní pokuty za nedodržování kvality jsou uvedeny v Příloze 5.

2.36.8.3 Každá strana bere na vědomí, že stanovené úrovně kvality služby představují minimální standard očekávaný od druhé strany při poskytování služby NP.

2.36.9 Zpoplatnění služby

2.36.9.1 Volání z Pevné/Mobilní sítě na přenesené geografické účastnické číslo v Pevné síti – GNP

Za poskytnutí této služby popsané v odstavci 2.36.5.1 náleží Partnerovi cena, která je složena ze dvou složek - z jednorázové ceny za vyhledání a z další ceny závislé na délce volání. Do ceny je zohledněna i skutečnost, zda se jedná o dosměrování provozu v rámci jedné tranzitní ústředny nebo zda se jedná o dosměrování provozu s nutností mezitransitního provozu v síti Partnera. Ceny za Službu vyhledání a dosměrování jsou uvedeny v Příloze 1A u konkrétního označení služby „Volání na přenesené geografické číslo z CETIN -> Partner -> FOLO2“. Cenu za službu tvoří:

- a) cena pro předání volání do sítě Partnera2 za místní provoz a 1 tranzit, která je účtována, pokud se koncový bod propojené veřejně dostupné telefonní sítě, do které je volání směrováno, nachází v přístupové oblasti bránové ústředny podle Přílohy 2, ve které jsou sítě propojeny, přičemž bránovou ústřednou je ústředna místní / tranzitní. Tato cena se vztahuje na volání:
- z telefonních čísel v národním formátu z čísel uvedených v Příloze 1 vyhlášky č. 117/2007 Sb., o číslovacích plánech sítí a služeb elektronických komunikací, ke kterým bylo uděleno Českým telekomunikačním úřadem platné oprávnění k využívání čísel (dále jen „číslo z číslovacího plánu ČR“) a
 - z telefonních čísel obsahujících kódy zemí Evropského hospodářského prostoru dle bodu 2.0.5.10 (dále EHP),
- kde je v CDR platně identifikovatelné CLI (viz Příloha 2), které nebylo změněno a odpovídá všem požadavkům Smlouvy (dále „telefonní čísla s kódy zemí EHP“),

- b) cena pro předání volání do sítě Partnera2 za 2 tranzity, která je účtována, pokud se koncový bod propojené veřejně dostupné telefonní sítě, do které je volání směrováno, nenachází v přístupové oblasti bránové ústředny, ve které jsou sítě propojeny, přičemž bránovou ústřednou je ústředna tranzitní. Tato cena se vztahuje na volání:
- z telefonních čísel v národním formátu z čísel uvedených v Příloze 1 vyhlášky č. 117/2007 Sb., o číslovacích plánech sítí a služeb elektronických komunikací, ke kterým bylo uděleno Českým telekomunikačním úřadem platné oprávnění k využívání čísel (dále jen „číslo z číslovacího plánu ČR“) a
 - z telefonních čísel obsahujících kódy zemí Evropského hospodářského prostoru dle bodu 2.0.5.10 (dále EHP),
- kde je v CDR platně identifikovatelné CLI (viz Příloha 2), které nebylo změněno a odpovídá všem požadavkům Smlouvy (dále „telefonní čísla s kódy zemí EHP“),
- c) cena pro předání volání do sítě Partnera2 pro místní / 1 tranzit / 2 tranzit, na které se nevztahují ustanovení a) a b) výše, včetně volání s neplatně identifikovatelným CLI. Partner je oprávněn tuto cenu změnit jednostranným oznámením učiněným elektronickou poštou zasláným do 31.5 kalendářního roku s účinností k 1.7. téhož roku a s oznámením do 30.11. kalendářního roku s účinností od 1.1. následujícího roku. Oznámení bude potvrzeno též dopisem.
- d) jednorázová cena za vyhledání

2.36.9.2 Volání z Pevné/Mobilní sítě na přenesené mobilní účastnické číslo v Mobilní síti – MNP

Za poskytnutí této služby popsané v odstavci 2.36.5.2 náleží Partnerovi cena, která je složena ze dvou složek - z jednorázové ceny za vyhledání a z další ceny závislé na délce volání. Do ceny je zohledněna i skutečnost, zda se jedná o dosměrování provozu v rámci jedné tranzitní ústředny nebo zda se jedná o dosměrování provozu s nutností mezitransitního provozu v síti Partnera. Ceny za Službu vyhledání a dosměrování jsou uvedeny v Příloze 1A u konkrétního označení služby „Volání na přenesené mobilní číslo z CETIN -> Partner -> MOLO2“. Cenu za službu tvoří:

- a) cena pro předání volání do sítě Partnera2 pro volání
- z telefonních čísel v národním formátu z čísel uvedených v Příloze 1 vyhlášky č. 117/2007 Sb., o číslovacích plánech sítí a služeb elektronických komunikací, ke kterým bylo uděleno Českým telekomunikačním úřadem platné oprávnění k využívání čísel (dále jen „číslo z číslovacího plánu ČR“) a
 - z telefonních čísel obsahujících kódy zemí Evropského hospodářského prostoru dle bodu 2.0.5.10 (dále EHP),
- kde je v CDR platně identifikovatelné CLI (viz Příloha 2), které nebylo změněno a odpovídá všem požadavkům Smlouvy (dále „telefonní čísla s kódy zemí EHP“),
- b) cena pro předání volání do sítě Partnera2 pro volání, na které se nevztahuje ustanovení a) výše, včetně volání s neplatně identifikovatelným CLI. Partner je oprávněn tuto cenu změnit jednostranným oznámením učiněným elektronickou poštou zasláným do 31.5.kalendářního roku s účinností k 1. 7. téhož roku a s oznámením do 30.11. kalendářního roku s účinností od 1.1. následujícího roku. Oznámení bude potvrzeno též dopisem.
- c) jednorázová cena za vyhledání

2.36.9.3 Volání z Pevné/Mobilní sítě na přenesené negeografické číslo v Pevné/Mobilní síti – NGNP/NGMNP

Za poskytnutí této služby popsané v odstavci 2.36.5.3 náleží Partnerovi cena, která je složena ze dvou složek – z jednorázové ceny za vyhledání a z další ceny závislé na délce volání a typu služby. Do ceny je zohledněna i skutečnost zda se jedná o dosměrování provozu v rámci jedné tranzitní ústředny nebo zda se jedná o dosměrování provozu s nutností mezitransitního provozu v síti Partnera. Ceny za Službu vyhledání a dosměrování jsou uvedeny v Příloze 1A u konkrétního označení služby „**Volání na přenesené číslo z CETIN -> Partner->na čísla Orig. hraz.služeb ve FOLO2/MOLO2,**“ a „**Volání na přenesené číslo z CETIN -> Partner -> na čísla služeb FOLO2/MOLO2**“.

2.36.10 Management

- 2.36.10.1 Odpovědnost za volání uskutečněná účastníky veřejné komunikační sítě v síti společnosti CETIN s využitím Služby vyhledání a dosměrování poskytované Partnerem spočívá vůči účastníkům veřejné komunikační sítě v síti společnosti CETIN na společnosti CETIN.
- 2.36.10.2 Partner poskytne Služby vyhledání a dosměrování poskytovanou Partnerem dvacet čtyři hodin denně, sedm dní v týdnu a všechny dny v roce v předepsané kvalitě služby.
- 2.36.10.3 Partner bude řídit a spravovat Služby vyhledání a dosměrování poskytovanou Partnerem z propojovacího bodu CETIN do propojovacího bodu Partnera2 (předání) v souladu s procedurami popsanými v Příloze 3.
- 2.36.10.4 Partner poskytne informace o řízení a správě v souladu se zákaznickými zprávami popsanými v Příloze 3.
- 2.36.10.5 Partner neposkytne společnosti CETIN přístup do systémů správy a řízení Partnera.
- 2.36.10.6 Strany se budou bezodkladně navzájem informovat o aktuální situaci, pokud dojde k poklesu kvality či funkčnosti služby (na základě statistických a provozních údajů) a podniknou nezbytné kroky, které povedou k zachování kvality a funkčnosti poskytované služby.

2.40 **Koncové volání VoIP k účastníkům veřejně dostupné služby elektronických komunikací založené na VoIP Partnera.**

2.40.1 Popis služby

- 2.40.1.1 Na tuto celou službu se nevztahují společná ustanovení v části 2.0 (Obecná část) s výjimkou ustanovení v odst. 2.0.3, 2.0.5.10 a 2.0.8.
- 2.40.1.2 Služba koncové volání VoIP k účastníkům veřejně dostupné služby elektronických komunikací založená na VoIP Partnera (dále jen „Služba koncové volání VoIP“) je poskytována Partnerem druhému provozovateli komunikační sítě v souladu s termíny a podmínkami této Smlouvy. Služba koncové volání VoIP je poskytována účastníkovi připojenému k veřejné komunikační síti Partnera, kde je k přenosu hovoru používána přístupová technologie využívající internetový protokol (IP) s možností využití přenosu po veřejné síti Internet. Služba koncové volání VoIP popisuje volání od účastníků:

- veřejně dostupné telefonní služby společnosti CETIN
- veřejně dostupné služby elektronických komunikací založené na VoIP společnosti CETIN

k účastníkům veřejně dostupné služby elektronických komunikací založené na VoIP Partnera.

- 2.40.1.3 Dále jsou v této službě definovány technické a kvalitativní podmínky volání od účastníků veřejně dostupné služby elektronických komunikací založené na VoIP Partnera na veřejně dostupnou telefonní službu společnosti v síti CETIN. Služba koncové volání VoIP splňuje další charakteristiky uvedené v tomto dokumentu.
- 2.40.1.4 Služba koncové volání VoIP, společně s kapacitou propojení, případně se službou pronájem propojovacích okruhů, poskytovanou Partnerem, poskytuje přenos volání od spojovacího pole bránové ústředny (včetně) společnosti CETIN, přes bránovou ústřednu Partnera a dále přes síť využívající protokol IP dále ke koncovému zařízení VoIP účastníka. Konverzi formátu dat a signalizace z IP sítě na formát dat a signalizace sítě PSTN provádí Partner.
- 2.40.1.5 Z důvodu zpracování provozu v souladu s Přílohou 2 této Smlouvy, musí být zajištěno dostatečné dimenzování kapacity propojení a případně služby pronájem propojovacích okruhů poskytované Partnerem.
- 2.40.1.6 Společnost CETIN je odpovědná za ověřování platnosti volaných čísel a nebude předávat žádná volání, která nejsou ve shodě s národním číslovacím plánem.
- 2.40.2 **Síťová konfigurace propojení**
- 2.40.2.1 Konkrétní schéma propojení je uvedeno v Příloze č. 2.

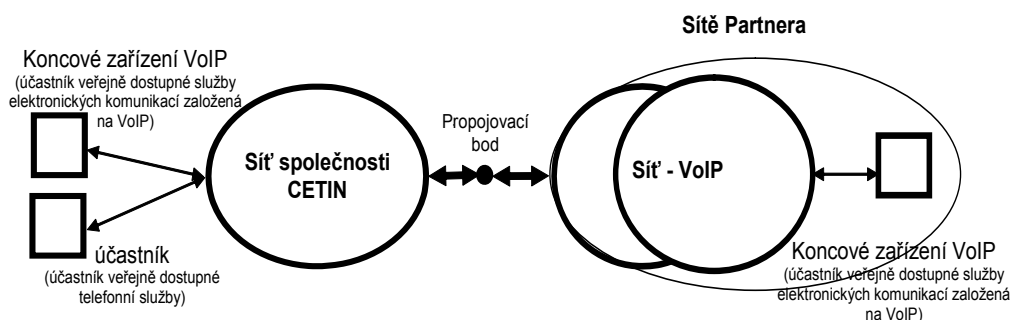

- 2.40.2.2 Partner poskytující službu koncové volání VoIP je povinna používat normy a specifikace nutné pro interoperabilitu služeb a síťové plány zveřejněné ČTÚ.
- Na službu koncové volání VoIP se vztahuje Síťový plán signalizace veřejných komunikačních sítí.
 - Síťový plán synchronizace sítí elektronických komunikací založených na propojování okruhů, je platný jen pro část spojení k (nebo od) účastníka služby koncové volání VoIP zahrnující propojované okruhy.
 - Síťový plán přenosových parametrů veřejných telefonních sítí se na volání z a na účastníka veřejně dostupné služby elektronických komunikací založené na VoIP nevztahuje.

2.40.3 Přenos identifikace volající přípojky (CLI)

2.40.3.1 Společnost CETIN poskytující veřejnou dostupnou telefonní službu je povinna zajistit předávání čísla volajícího v síti podle požadavku Síťového plánu signalizace veřejných komunikačních sítí. Bez předání čísla volajícího nemůže Partner, poskytující Službu koncové volání VoIP, zpřístupnit dotčenému účastníku veřejně dostupné služby elektronických komunikací identifikaci volajícího. Dále pak i Partner poskytující veřejně dostupné služby elektronických komunikací založené na VoIP je povinna zajistit předávání čísla volajícího v síti podle požadavku Síťového plánu signalizace veřejných komunikačních sítí. Bez předání čísla volajícího nemůže společnost CETIN, poskytující veřejnou dostupnou telefonní službu, zpřístupnit dotčenému účastníku veřejně dostupné telefonní služby identifikaci volajícího.

2.40.4 Kvalita a parametry služby

2.40.4.1 Parametry kvality služby dle opatření obecné povahy č. OOP/14/12.2005-43 nejsou pro službu koncové volání VoIP a veřejně dostupnou službu elektronických komunikací založené na VoIP relevantní.

2.40.4.2 Kvalitativní parametry Služby koncového volání VoIP a veřejně dostupné služby elektronických komunikací založené na VoIP musí v síti Partnera splňovat následující hodnoty přenosových parametrů, které jsou blíže popsány v ITU-T G.107 (2000):

Parametr	Popis	Hodnota
OLR	Celková míra hlasitosti (rozsah)	bude doplněno Partnerem
SLR	Míra hlasitosti ve vysílacím směru (rozsah)	bude doplněno Partnerem
RLR	Míra hlasitosti v přijímacím směru (rozsah)	bude doplněno Partnerem
T	Doba zpoždění hovorových signálů v jednom směru (max)	bude doplněno Partnerem
TELR	Míra hlasitosti ozvěn na straně hovořícího (min)	bude doplněno Partnerem
Leff	Faktor zhoršení vlivem nízkorychlostních kodeků zahrnujících ztrátovosti paketů (max)	bude doplněno Partnerem

2.40.4.3 Služba koncové volání VoIP a Veřejně dostupná služba elektronických komunikací založená na VoIP nespadá do kategorie připojení v pevném místě k veřejné telefonní síti a přístupu v pevném místě k veřejně dostupné telefonní službě podle Zákona o elektronických komunikacích.

- 2.40.4.4 Veřejně dostupná služba elektronických komunikací založená na VoIP a Služba koncové volání VoIP není součástí universální služby.
- 2.40.4.5 Součástí veřejně dostupné služby elektronických komunikací založené na VoIP je možnost nomadicity v rámci ČR (koncový bod sítě je závislý na místě, kde se účastník přihlásí do sítě).
- 2.40.4.6 Společnost CETIN, která umožňuje účastníkům ve své síti
- veřejně dostupné telefonní služby
 - veřejně dostupné služby elektronických komunikací založené na VoIP volání na službu koncové volání VoIP poskytovanou Partnerem, je povinna informovat své účastníky o vlastnostech spojení s čísly veřejně dostupné služby elektronických komunikací založené na VoIP.
- 2.40.4.7 Zveřejnění čísla veřejně dostupné služby elektronických komunikací založené na VoIP v jednotném telefonním seznamu není bezplatné.
- 2.40.4.8 Partner poskytující veřejně dostupnou službu elektronických komunikací založenou na VoIP není povinna umožnit bezplatné hlášení poruch.
- 2.40.4.9 Partner poskytující veřejně dostupnou službu elektronických komunikací založenou na VoIP musí umožnit reklamaci služby podle Zákona o elektronických komunikacích.
- 2.40.4.10 Partner poskytující veřejně dostupnou službu elektronických komunikací založenou na VoIP není povinna zajistit doplňkové možnosti podle Zákona o elektronických komunikacích.
- 2.40.4.11 Partner poskytující veřejně dostupnou službu elektronických komunikací založenou na VoIP je povinna zajistit odposlech a záznam zpráv.
- 2.40.4.12 Partner poskytující veřejně dostupnou službu elektronických komunikací založenou na VoIP je povinna zajistit důvěrnost komunikací v rámci vlastní veřejné komunikační sítě ve smyslu Zákona o elektronických komunikacích.
- 2.40.4.13 Procedury zprostředkování, včetně kontrakční doby dodání a zrušení, služby koncové volání VoIP, jsou uvedeny v Příloze 3 této Smlouvy a v popisu této služby.
- 2.40.4.14 Chyby včetně stanovení priorit jejich řešení budou řešeny v souladu s Přílohou 3 této Smlouvy.
- 2.40.5 Zpoplatnění služby**
- 2.40.5.1 Ceny hrazené společností CETIN Partnerovi za službu koncové volání VoIP jsou další k cenám za ostatní služby poskytované Partnerem společností CETIN za podmínek a v termínech podle Smlouvy.
- 2.40.5.2 Ceny za použití pro každé přihlášené volání v rámci služby koncové volání VoIP budou vypočteny na základě doby trvání přihlášeného volání, časového období a časové jednotky s využitím níže uvedených cen za použití.
- 2.40.5.3 Doba trvání přihlášeného volání je definována v Příloze 2. Časová jednotka pro přihlášené volání je jedna sekunda. Partner bude registrovat dobu trvání každého přihlášeného volání a vypočte počet aplikovaných časových jednotek. Pro každé přihlášené volání bude doba trvání měřena s přesností na jednotky sekund.

- 2.40.5.4 Jestliže v průběhu volání mezi příjmem zprávy ANM nebo CON a příjmem zprávy REL dojde ke změně časového období, ve kterém se mění tarif, dělí se čas uskutečněného volání do příslušných časových období.
- 2.40.5.5 Ceny aplikované na službu koncové volání VoIP jsou uvedeny v Příloze 1A u konkrétního označení služby. Cenu za službu tvoří:
- a) cena za volání do sítě Partnera
 - z telefonních čísel v národním formátu z čísel uvedených v Příloze 1 vyhlášky č. 117/2007 Sb., o číslovacích plánech sítí a služeb elektronických komunikací, ke kterým bylo uděleno Českým telekomunikačním úřadem platné oprávnění k využívání čísel (dále jen „číslo z číslovacího plánu ČR“) a
 - z telefonních čísel obsahujících kódy zemí Evropského hospodářského prostoru dle bodu 2.0.5.10 (dále EHP), kde je v CDR platně identifikovatelné CLI (viz Příloha 2), které nebylo změněno a odpovídá všem požadavkům Smlouvy (dále „telefonní čísla s kódy zemí EHP“),
 - b) cena za volání do sítě Partnera, na které se nevztahuje ustanovení a) výše, včetně volání s neplatně identifikovatelným CLI. Partner je oprávněn tuto cenu změnit jednostranným oznámením učiněným elektronickou poštou zaslaným do 30.4 kalendářního roku s účinností k 1. 7. téhož roku a s oznámením do 31.10. kalendářního roku s účinností od 1.1. následujícího roku. Oznámení bude potvrzeno též dopisem.
- 2.40.5.6 Úhrada příslušných cen za službu koncové volání VoIP bude splatná od data zahájení zkušebního provozu, definovaného v Příloze 3 této Smlouvy.
- 2.40.6 Směrování volání**
- 2.40.6.1 Partner a společnost CETIN vytvoří svazky v souladu s technickou specifikací v Příloze 2 této Smlouvy.
- 2.40.6.2 Společnost CETIN bude směřovat volání do svazku č. 2 v souladu se zásadami směrování popsanými v Příloze 2 a 3 této Smlouvy. (V případě, že není svazek č. 2 k dispozici, bude volání směřováno do svazku č. 1).
- 2.40.6.3 Na účastnická čísla veřejně dostupné služby elektronických komunikací založené na VoIP se vztahuje povinnost umožnit přenositelnost telefonních čísel daná příslušnými právními předpisy v souladu se zákonem o elektronických komunikacích a číslovacím plánem.
- 2.40.6.4 Společnost CETIN, není povinna poskytnout možnost volby a předvolby operátora pro přístup na veřejně dostupnou službu elektronických komunikací založenou na VoIP.
- 2.40.6.5 Pro volání na účastnická čísla veřejně dostupné služby elektronických komunikací založené na VoIP a služby koncové volání VoIP nelze využívat služby jiného propojeného podnikatele poskytujícího veřejně dostupnou telefonní službu pomocí volby a předvolby operátora, volání nespadá do veřejně dostupné telefonní služby.
- 2.40.7 Management**
- 2.40.7.1 Odpovědnost za volání uskutečněná účastníky veřejné komunikační sítě společnosti CETIN s využitím služby koncové volání VoIP, spočívá vůči účastníkům veřejné komunikační sítě v síti společnosti CETIN na společnosti CETIN.

- 2.40.7.2 Partner poskytne službu koncové volání VoIP dvacet čtyři hodin denně, sedm dní v týdnu a všechny dny v roce v předepsané kvalitě služby.
- 2.40.7.3 Partner bude řídit a spravovat službu koncové volání VoIP z propojovacího bodu ke koncovému bodu, ke kterému jsou připojena koncová zařízení účastníka veřejně dostupné služby elektronických komunikací založené na VoIP v souladu s provozními procedurami popsanými v Příloze 3 této Smlouvy.
- 2.40.7.4 Partner neposkytne společnosti CETIN přístup do systémů správy a řízení Partnera. Společnost CETIN neposkytne Partnerovi přístup do systémů správy a řízení společnosti CETIN.
- 2.40.7.5 Strany budou první dva měsíce komerčního provozu, každý kalendářní měsíc a dále již periodicky každé čtvrtletí, hodnotit úroveň kvality služby dosažené v předcházejícím období pro službu koncové volání VoIP v souladu s procedurami popsanými v této a Příloze 3 této Smlouvy.
- 2.40.7.6 Strany se budou bezodkladně navzájem informovat o aktuální situaci, pokud dojde k porušení kvality či funkčnosti služby anebo budou mít důvodné obavy z možného porušení kvality či funkčnosti služby (na základě statistických a provozních údajů) a podniknou nezbytné kroky, které povedou k zachování kvality a funkčnosti poskytované služby.



SLUŽBY
PŘÍLOHA 1
ROZŠÍŘENÁ

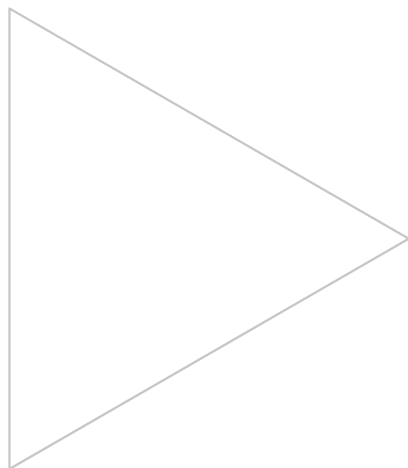

Obsah

1	SLUŽBY SPOLEČNOSTI CETIN	5
1.0	Obecná část – Služby poskytované společností CETIN Partnerovi	5
1.1	Kapacita propojení s veřejnou komunikační sítí společnosti CETIN.....	8
1.2	Služba koncové volání k účastníkům veřejné komunikační sítě	14
1.3	Služba přístup k pracovištím tísňových volání poskytovaná společností CETIN.....	16
1.4	Nevyužito	181819
1.5	Nevyužito	181819
1.6	Služba přístupu k Evropským harmonizovaným číslům poskytovaná jinými subjekty v síti společnosti CETIN.....	181819
1.7	Testování a zkušební provoz	191921
1.8	Služba synchronizace veřejné komunikační sítě společnosti CETIN	202021
1.9	Služba pronájem propojovacích okruhů poskytovaná společností CETIN	212123
1.10	Služba automatického odchozího mezinárodního provozu poskytovaná společností CETIN	232325
1.11	Služba přístup ke službám typu Zelená linka.....	252527
1.12	Nevyužito	272728
1.12	Nevyužito	272728
1.13	Nevyužito	272728
1.14	Služba informačních linek	272728
1.15	Služba přístupu k informačním linkám poskytovaných jinými subjekty v síti společnosti CETIN	282829
1.16	Nevyužito	292931
1.17	Služba signalizace s využitím semipermanentního okruhu společnosti CETIN.....	292931
1.18	Nevyužito	303031
1.19	Služba tranzit národního provozu poskytovaná společností CETIN	303031
1.20	Služba přístup ke službám typu Modrá linka.....	333334
1.21	Služba přístup ke službám univerzálního přístupového čísla (UAN – Universal Access Number) poskytovaná společností CETIN	343435
1.22	Služba Tranzit k síti INTERNET poskytovaná společností CETIN	353536
1.23	Nevyužito	383839
1.24	Nevyužito	383839
1.25	Nevyužito	383839
1.26	Nevyužito	383839
1.27	Služba výběr provozovatele krátkou individuální volbou čísel pro jednotlivá volání.....	383839
1.28	Služba výběr provozovatele formou nastavení předvolby čísel	414142
1.29	Služba přenositelnosti čísla poskytovaná společností CETIN	454546
1.30	Služba tranzit ke službě Tranzit k síti Internet poskytovaná společností CETIN	505051
1.31	Rozhraní PRI se signalizací DSS1	545455

1.32	Nevyužito	<u>575758</u>
1.33	Služba přístupu uživatelů veřejné telefonní sítě Partnera k neveřejným sítím elektronických komunikací a k velkoplošným sítím s přístupovým kódem 95x, 973 a 974 připojených k veřejné telefonní síti společnosti CETIN.....	<u>575758</u>
1.34	Služba Přístup ke službám typu Mezinárodní bezplatné volání poskytovaná společností CETIN.....	<u>585859</u>
1.35	Služba Tranzit k síti INTERNET - FRIACO poskytovaná společností CETIN.....	<u>606061</u>
1.36	Služby vyhledání přeneseného čísla s následným dosměrováním volání poskytovaná společností CETIN.....	<u>656566</u>
1.37	Internet Originace	<u>717172</u>
1.38	Identifikace zlomyslných volání	<u>717172</u>
1.39	Nevyužito	<u>717172</u>
1.40	Koncové volání VoIP k účastníkům veřejně dostupné služby elektronických komunikací založené na VoIP	<u>717172</u>
2	SLUŽBY PARTNERA	76
2.0	Obecná část – Služby poskytované Partnerem společnosti CETIN	76
2.1	Nevyužito	<u>797980</u>
2.2	Služba koncové volání k účastníkům veřejné komunikační sítě Partnera	<u>797980</u>
2.3	Nevyužito	<u>808081</u>
2.4	Nevyužito	<u>808081</u>
2.5	Nevyužito	<u>808081</u>
2.6	Služba přístupu k Evropským harmonizovaným číslům poskytovaná jinými subjekty v síti Partnera	<u>808081</u>
2.9	Služba pronájem propojovacích okruhů poskytovaná Partnerem.....	<u>818182</u>
2.10	Služba automatického odchozího mezinárodního provozu poskytovaná Partnerem	<u>848485</u>
2.11	Služba přístup ke službám bezplatného volání poskytovaná Partnerem.....	<u>858586</u>
2.12	Nevyužito	87
2.13	Nevyužito	87
2.14	Služba informačních linek poskytovaná Partnerem	87
2.15	Služba přístupu k informačním linkám poskytovaných jinými subjekty v síti Partnera	<u>888889</u>
2.16	Nevyužito	<u>898990</u>
2.17	Nevyužito	<u>898990</u>
2.18	Nevyužito	<u>898990</u>
2.19	Nevyužito	<u>898990</u>
2.20	Služba přístup ke službám se sdílenými náklady poskytovaná Partnerem	<u>898990</u>
2.21	Služba přístup ke službám univerzálního přístupového čísla (UAN – Universal Access Number) poskytovaná Partnerem	<u>909091</u>
2.22	Služba Tranzit k síti INTERNET poskytovaná Partnerem.....	<u>919192</u>
2.23	Služba virtuálních volacích karet (VCC) poskytovaná Partnerem	<u>949495</u>
2.24	Nevyužito	<u>969697</u>

2.25	Nevyužito	<u>969697</u>
2.26	Nevyužito	<u>969697</u>
2.27	Nevyužito	<u>969697</u>
2.28	Nevyužito	<u>969697</u>
2.29	Služba přenositelnosti čísla poskytovaná Partnrem	<u>969697</u>
2.30	Nevyužito	<u>102102103</u>
2.31	Nevyužito	<u>102102103</u>
2.32	Nevyužito	<u>102102103</u>
2.33	Služba přístupu uživatelů veřejné telefonní sítě společnosti CETIN k neveřejným sítím elektronických komunikací a k velkoplošným sítím s přístupovým kódem 95x připojených k veřejné telefonní síti Partnera	<u>102102103</u>
2.34	Služba Přístup ke službám typu Mezinárodní bezplatné volání poskytovaná Partnerovi	<u>103103104</u>
2.35	Nevyužito	<u>105105106</u>
2.36	Služby vyhledání přeneseného čísla s následným dosměrováním volání poskytovaná Partnerem	<u>105105106</u>
2.37	Nevyužito	<u>112112113</u>
2.38	Nevyužito	<u>112112113</u>
2.39	Nevyužito	<u>112112113</u>
2.40	Koncové volání VoIP k účastníkům veřejně dostupné služby elektronických komunikací založené na VoIP Partnera	<u>112112113</u>
3	KVALITA A PARAMETRY SLUŽBY	<u>113113114</u>

1 Služby společnosti CETIN

1.0 Obecná část – Služby poskytované společností CETIN Partnerovi

1.0.1 Podmínky uvedené v obecné části platí pro všechny služby poskytované společností CETIN Partnerovi, není-li v konkrétní službě uvedeno jinak

1.0.2 Popis služby

1.0.3 Služby jsou poskytovány společností CETIN případně jiným Poskytovatelem umístěným v síti CETIN Partnerovi v souladu s termíny a podmínkami Smlouvy.

1.0.3.1 Služby jsou poskytovány společně s kapacitou propojení na straně CETIN a případně se službou pronájem propojovacích okruhů, poskytovanou společností CETIN.

1.0.3.2 Z důvodu zpracování provozu v souladu s Přílohou 2 (Technická specifikace), musí být zajištěno dostatečné dimenzování kapacity propojení a případně služby pronájem propojovacích okruhů poskytované společností CETIN.

1.0.3.3 Společnost CETIN poskytne na požádání Partnerovi úplný přidělený nebo odebraný číselný rozsah (seznam) čísel pro konkrétní službu společnosti v souladu s procedurou popsanou v Příloze 3 (Pravidla a postupy).

1.0.3.4 Dojde-li k rozšíření nebo zúžení seznamu čísel, zašle společnost CETIN tuto změnu Partnerovi nejpozději 14 dní před datem účinnosti. Partner nejpozději k datu účinnosti upraví směrování podle této změny.

1.0.3.5 Partner je odpovědná za ověřování platnosti volaných čísel a nebude předávat žádná volání, která nejsou ve shodě se seznamem čísel služby a s národním nebo mezinárodním číslovacím plánem. Společnost CETIN nebude povinna přenášet takováto volání.

1.0.3.6 Partner bude prognózovat služby včetně provozních objemů v souladu s procedurami popsanými v Příloze 3. Společnost CETIN nemusí dodržovat parametry a úroveň kvality služby stanovené Přílohou 3 od doby, kdy skutečná odchylka překročí maximální povolenou odchylku stanovenou Přílohou 3 do doby, kdy byla provedena společností CETIN následná opatření po dohodě mezi oběma stranami pro obnovení kvality služby podle Přílohy 3. V případě, že je překročena maximální odchylka stanovená Přílohou 3, bude Partnerovi naúčtována jednorázová cena odpovídající přiměřeným skutečným nákladům, které byly odchylkami způsobeny.

1.0.4 Přenos identifikace volající přípojky (CLI)

1.0.4.1 Technická specifikace pro přenos identifikace volající přípojky je v Příloze 2.

1.0.5 Kvalita služby

1.0.5.1 Parametry a úroveň kvality služby, které se vztahují na specifické možnosti služby, jsou popsány v Příloze 2 a v Příloze 3. Celková kvalita služby bude stejná nebo lepší než standardní kvalita služby, kterou nabízí společnost CETIN ostatním zákazníkům/poskytovatelům ve veřejné komunikační síti společnosti CETIN.

1.0.5.2 Procedury zprostředkování, včetně kontraktační doby dodání a zrušení, služby veřejné komunikační sítě společnosti CETIN jsou uvedeny v Příloze 3.

- 1.0.5.3 Chyby, včetně stanovení priorit jejich řešení, budou řešeny v souladu s Přílohou 3. Směrné doby odstranění chyb za období dvanácti měsíců pro chyby specifikované Přílohou 3, které mají vliv na službu, a vyskytnou se ve veřejné komunikační síti společnosti CETIN, jsou specifikovány v Příloze 3.
- 1.0.6 **Zpoplatnění služby**
- 1.0.6.1 Ceny za jednotlivé služby jsou další k cenám za případnou službu pronájem propojovacích okruhů poskytovanou společností CETIN a za jakékoli ostatní služby poskytované společností CETIN Partnerovi za podmínek a termínů Smlouvy.
- 1.0.6.2 Souhrnná cena za službu poskytovanou společností CETIN je součtem cen za použití a příp. jednorázových cen.
- 1.0.6.3 Ceny za použití pro každé přihlášené volání v rámci služby poskytované společností CETIN budou vypočteny na základě doby trvání přihlášeného volání (příp. počtu volání), příp. vzájemného umístění propojovacího bodu a cíle nebo původu volání, časového období a časové jednotky s využitím cen za propojení uvedených u jednotlivých služeb.
- 1.0.6.4 Doba trvání přihlášeného volání je definována v Příloze 2 (Technická specifikace). Časová jednotka pro přihlášené volání je jedna sekunda. Společnost CETIN bude registrovat dobu trvání každého přihlášeného volání a vypočte počet aplikovaných časových jednotek. Pro každé přihlášené volání bude doba trvání měřena s přesností na jednotky sekund pomocí matematického zaokrouhlování.
- 1.0.6.5 Pro každé přihlášené volání bude aplikována cena za volání při příjmu zprávy ANM nebo CON.
- 1.0.6.6 Jestliže v průběhu volání mezi příjmem zprávy ANM nebo CON a příjmem zprávy REL dojde ke změně časového období, ve kterém se mění tarif, dělí se čas uskutečněného volání do příslušných časových období.
- 1.0.6.7 Silný provoz je v pracovní dny od 07.00 do 19.00 hod. Provoz v ostatním čase je slabý provoz.
- 1.0.6.8 Úhrada příslušných cen za službu společnosti CETIN bude splatná v souladu s Přílohou 4 (Výúčtování a placení) od data zahájení zkušebního provozu, definovaného v Příloze 3.
- 1.0.6.9 Jestliže poskytnutí signalizačních spojů je ve shodě s pravidly dimenzování specifikovanými v Příloze 2, zahrnují ceny jednotlivé služby i zpracování signalizačních zpráv.
- 1.0.6.10 Pro vyloučení pochybností strany uvádějí seznam kódů zemí Evropského hospodářského prostoru k 1.7.2014.

Název	CC
Belgie	32
Bulharsko	359
Česká republika	420
Dánsko	45
Estonsko	372
Finsko	358
Francie	33
Francouzská Guyana	594
Gibraltar	350
Guadaloupe	590
Chorvatsko	385

Irsko	353
Island	354
Itálie	39
Kypr	357
Lichtenštejsko	423
Litva	370
Lotyšsko	371
Lucembursko	352
Maďarsko	36
Malta	356
Martinik	596
Německo	49
Nizozemí	31
Norsko	47
Polsko	48
Portugalsko	351
Rakousko	43
Francouzské departementy a území v Indickém oceánu	262
Rumunsko	40
Řecko	30
Slovensko	421
Slovinsko	386
Španělsko	34
Švédsko	46
Velká Británie	44

1.0.7 Směrování volání

- 1.0.7.1 Společnost CETIN a Partner vytvoří svazky v souladu s technickou specifikací v Příloze 2.
- 1.0.7.2 Partner bude směřovat volání do svazku v souladu se zásadami směrování popsanými v Příloze 2.

1.0.8 Management

- 1.0.8.1 Odpovědnost za volání uskutečněná účastníky veřejné komunikační sítě Partnera k účastníkům či službám veřejné komunikační sítě jiných Partnerů spočívá vůči účastníkům veřejné komunikační sítě Partnera na Partnerovi.
- 1.0.8.2 Společnost CETIN poskytne služby dvacet čtyři hodin denně, sedm dní v týdnu a všechny dny v roce v předepsané kvalitě služby.
- 1.0.8.3 Společnost CETIN neposkytne Partnerovi přístup do systémů správy a řízení společnosti CETIN.
- 1.0.8.4 Strany budou periodicky hodnotit úroveň kvality služby dosažené v předcházejícím období v souladu s procedurami popsanými v Příloze 3.

1.0.9 Práva a povinnosti

- 1.0.9.1 Strany jsou oprávněny okamžitě pozastavit poskytování Služby v celém rozsahu, případně v rozsahu týkajícím se jednotlivého čísla, v těchto případech:
- extrémně krátká pravidelně se opakující volání, která neodpovídají charakteru poskytované služby,

- detailní výpis hovorové korespondence (billing) vykazující velký počet volání, nesoucích znaky přístrojového nebo manuálního generování volání z jednotlivých účastnických stanic nebo ze skupin účastnických telefonních stanic (volání stejné délky, volání se stejnou periodou opakování, skupiny volání se stejnými znaky nebo vykazující znaky matematické řady apod.).

1.0.9.2 Společnost CETIN je oprávněna požadovat po Partnerovi zaplacení rozdílu mezi cenou Služby, jak by byla určena podle CLI v souladu se Smlouvou a skutečně zaplacenou cenou Služby na základě předaného CLI do šesti měsíců od okamžiku, kdy byla vystavena faktura za provoz s neoprávněně pozměněným CLI, ledaže Partner prokáže postup v souladu se Smlouvou, zejména fakt, že nedošlo k nedovolenému zásahu nebo změně CLI.

1.1 Kapacita propojení s veřejnou komunikační sítí společnosti CETIN

1.1.1 Popis

1.1.1.1 Na Kapacitu propojení se nevztahují tato společná ustanovení v obecné části: 1.0.3.1, 1.0.3.2, 1.0.3.3, 1.0.3.4, 1.0.3.5, 1.0.3.6, 1.0.4.1, poslední věta odst. 1.0.5.1, 1.0.6, 1.0.7, 1.0.8.1.

1.1.1.2 Kapacita propojení s veřejnou komunikační sítí společnosti CETIN (dále jen kapacita propojení) je poskytována společností CETIN Partnerovi v souladu s termíny a podmínkami Smlouvy.

1.1.1.3 Kapacita propojení je poskytována pouze se službami podle Smlouvy. Kapacita propojení je poskytována pro svazky propojující síť společnosti CETIN a Partnera.

1.1.1.4 Kapacita propojení je poskytována v úrovni bránové tranzitní ústředny nebo bránové místní ústředny.

1.1.1.5 Kapacita propojení na úrovni bránové tranzitní ústředny zahrnuje využití digitálního rozvaděče k bránové tranzitní ústředně, vnitřní vedení v rámci budovy (budov) a karty síťového připojení E1. Kapacita propojení na úrovni bránové místní ústředny zahrnuje jen využití digitálního rozvaděče k bránové místní ústředně.

1.1.1.6 Propojení v úrovni bránové tranzitní ústředny umožňuje přístup k účastníkům a službám společnosti CETIN, přístup do mezinárodní sítě a k účastníkům a službám Partnera a jiných provozovatelů v České republice, jejichž síť jsou propojeny se sítí společnosti CETIN

Umístění příslušných bránových tranzitních ústředn
--

PHT2 - K zahrádkám 2065/2, Praha 5

BOT1 - Brno, Jana Babáka 2733/11,

1.1.1.7 Propojení v úrovni bránové místní ústředny (HOST) se signalizací DSS1, jakožto doplňkové řešení k propojení v úrovni bránové tranzitní ústředny (není možno ho poskytovat samostatně), umožňuje směřovat výlučně komutovaný provoz přístupu k síti internet vznikající v atrakční oblasti dané HOST.

1.1.1.8 Propojení v úrovni bránové místní ústředny (HOST) se signalizací SS7 je možno poskytnout pouze jako doplňkové k propojení v úrovni bránové tranzitní ústředny (není možno poskytovat samostatně). Propojení v úrovni bránové místní ústředny umožňuje směřovat následující typy provozů:

- Odchozí koncový provoz ze sítě společnosti CETIN na účastnická čísla pevné sítě Partnera, která by v případě neexistence tohoto propojení v úrovni bránové místní ústředny byla směrována přes propojení v úrovni příslušné bránové tranzitní ústředny. Takto se směřují pouze volání, která vznikají u účastníků připojených na danou bránovou místní ústřednu.
- Příchozí koncový provoz do sítě společnosti CETIN na účastnická čísla zákazníků Partnera v pevné síti společnosti CETIN z kmenového/ých rozsahu/ů dané místní ústředny (HOST). Informace o kmenovém rozsahu místní ústředny bude zájemci o propojení předána na vyžádání kontaktní osobou technické podpory, a to i opakovaně také na vyžádání, maximálně však 1x za 14 dní.

Umístění příslušných bránových místních ústřed (HOST)						
poř. č.	TÚ	Město	HOST			
			tech. znač.	název	Adresa (ulice, č.p./č.or.)	
1	PHI2	Praha	P22X	Praha - Střed 2	Politických vězňů 911/8, Praha 1	
2			P243	Praha - Dejvice 1	Generála Píky 430/26, Praha 6	
3			P248	Praha - Těšnov	Petrská 1158/18, Praha 1	
4			P249	Praha - Václavská	Václavská 2073/20, Praha 2	
5			P24X	Praha - Střed 1	Politických vězňů 911/8, Praha 1	
6			P33X	Praha - Dejvice 2	Generála Píky 430/26, Praha 6	
7			P35X	Praha - Bílá Hora	Skuteckého 1178/13, Praha 6	
8			P41X	Praha - Krč	Na rovinách 1003/9, Praha 4	
9			P51X	Praha - Smíchov 2	Viktora Huga 287/5, Praha 5	
10			P578	Praha - Radotín	nám. Osvoboditelů 6/19, Praha 5	
11			P57X	Praha - Smíchov 1	Viktora Huga 287/5, Praha 5	
12			P67X	Praha - Vršovice 1	Kodaňská 1392/97, Praha 10	
13			P72X	Praha - Vršovice 2	Kodaňská 1392/97, Praha 10	
14			P74X	Praha - Strašnice	Černokostecká 2020/20, Praha 10	
15			P84X	Praha - Libeň 2	Sokolovská 266/145, Praha 8	
16			P86X	Praha - Prosek	Teplická 494/17, Praha 9	
17			Benešov	BENE	Benešov	Jiráskova 2042
18						
19			Kladno	KLAD	Kladno - Kročehlavy	Vrchlického 334
20			Kolín	KOLN	Kolín	Jaselská 722
21						
22			Mladá Boleslav 2	MBO2	Mladá Boleslav 2	Sirotkova 1242
23			Nymburk	NYMB	Nymburk	Velké Valy 236/18
24			Příbram	PRIB	Příbram	Mariánská 355
25			Rakovník	RAKO	Rakovník	Ottova 2508
26						
27			Plzeň	PN73	Plzeň - Solní 2	Solní 261/18
28				PN75	Plzeň - Lochotín	Lidická 912/20
29						

30		Klatovy	KLTV	Klatovy	Domažlická 800
31		Rokycany	ROKY	Rokycany	Jiráskova 220
32		Tachov	TACH	Tachov	Soudní 84
33		Karlovy Vary	KV3X	Karlovy Vary - Jugoslávská	Jugoslávská 1706/3
34			KV4X	Karlovy Vary - Rybáře	Železniční 855/2
35		Cheb	CHEB	Cheb	Valdštejnova 1308/25
36					
37	BOT1	Hradec Králové	HK56	Hradec Králové 1	Akademika Bedrny 365/10
38		Jičín	JICN	Jičín	Šafaříkova 1059
39		Náchod	NACH	Náchod	Palachova 1741
40		Rychnov	RYCH	Rychnov	Poláčkovo náměstí 1434
41		Vrchlabí	VRCH	Vrchlabí	Nerudova 1273
42		Pardubice	PA65	Pardubice 1	Masarykovo nám. 2655
43		Chrudim	CHRU	Chrudim	Všehrdovo nám. 144
44		Svitavy	SVIV	Svitavy	Tyrše a Fugnera 1892/7
45		Ústí nad Orlicí	USTO	Ústí nad Orlicí	Lochmanova 1400
46		Jilemnice	JILM	Jilemnice	Geologa Pošepného 380
47	Havlíčkův Brod	HAVB	Havlíčkův Brod	Beckovského 1882	
48	PHT2	Ústí nad Labem	UL2X	Ústí nad Labem 2 - Severní Terasa	Krušnohorská 2890/7
49		Děčín	DECI	Děčín	náměstí Svobody 668/2
50		Chomutov	CHOM	Chomutov	Jiráskova 5338
51		Litoměřice	LITE	Litoměřice	Dvořákova 959/1
52		Louny	LOUN	Louny	Osvoboditelů 2649
53		Roudnice	ROUD	Roudnice	Podluská 752
54		Rumburk	RUMB	Rumburk	Františka Nohy 1096/3
55		Teplice	TEPL	Teplice	nám. Svobody 2985
56		Žatec	ZATC	Žatec	Volyňských Čechů 2911
57		Liberec	LI2X	Liberec 2 - Františkov	Americká 869/76
58					
59	BOT1	Česká Lípa	CLIP	Česká Lípa	U Spojů 2675
60		Jablonec nad Nisou	JABL	Jablonec nad Nisou 1	Generála Mrázka 3652/3
61		Jihlava	JI74	Jihlava	Polenská 246/2
62		Třebíč	TRBC	Třebíč	Dr. Holubce 763/1
63		Žďár nad Sázavou	ZDAR	Žďár nad Sázavou	nám. Republiky 1488/1
64		Brno	B43X	Brno - Bezručova	Bezručova 90/22
65					
66			B45X	Brno - Zábřovice	Jugoslávská 713/5
67			B47X	Brno - Bohunice	U pošty 638/16
68			B48X	Brno - Černovice	Spáčilova 1109/15
69		B49X	Brno - Královo Pole II.	Jana Babáka 2733/11	
70					
71		HODON	Hodonín	Sv. Čecha 3844/22	
72		VYSK	Vyškov	nám. Čsl. armády 421/8	

73	Znojmo	ZNOJ	Znojmo	Pražská 3546/46
74	Zlín	ZL7X	Zlín 1 - Bartošova	Bartošova 4393
75	Kroměříž	KROM	Kroměříž	Vrchlického 3282/3
76	Uherský Brod	UBRD	Uherský Brod	Bří Lužů 107
77	Uherské Hradiště	UHRA	Uherské Hradiště	Růžová 1238
78	Prostějov	PROS	Prostějov	Újezd 1655/10
79	České Budějovice	CB5X	České Budějovice III - Čtyři Dvory	V. Talicha 950/1
80		CB6X	České Budějovice II - Pošta 1	Senovážné náměstí 240/1
81				
82	Jindřichův Hradec	JIHR	Jindřichův Hradec	sídl. Vajgar 728
83	Písek	PISK	Písek	Roháčova 2285
84	Prachatice	PRCH	Prachatice	Pivovarská 248
85	Strakonice	STRA	Strakonice	Katovická 175
86	Pelhřimov	PELH	Pelhřimov	Příkopy 1889
87	Tábor	TA	Tábor	Tomkova 2099
88	Vsetín	VSET	Vsetín	Mostecká 361
89	Ostrava			
90				
91				
92				
93		OS67	Ostrava - Dubina	Jiřího Herolda 14
94		OS68	Ostrava - Havířov - Mickiewiczova	Mickiewiczova 548/1
95		OV62	Ostrava - Slezská	Michálkovicská 1913/133
96		OV69	Ostrava - Poruba - Spoju	Spoju 835/2
97	Bruntál	BRUN	Bruntál	Dr. E. Beneše 1873/61
98	Frydek Místek	FRMI	Frydek Místek	Antonínovo náměstí 92
99	Krnov	KRNV	Krnov	nám. Minoritů 2194/9
100	Nový Jičín	NJIC	Nový Jičín	Sokolovská 637/31
101	Opava	OPAV	Opava	Hradecká 2594/3
102	Třinec	TRIN	Třinec	Lidická 624
103	Olomouc			
104		OL53	Olomouc - Hodolany	Farského 43/4
105		OL54	Olomouc - Fr. Stupky	Stupkova 952/18
106				
107	Jeseník	JESN	Jeseník	Lipovská 611/97
108	Přerov	PRRV	Přerov	Šřava 1295/27
109	Šumperk	SUMP	Šumperk	Langrova 2813/4
110	Zábřeh	ZABR	Zábřeh	Postřelmovská 2029/1
111	Valašské Meziříčí	VALM	Valašské Meziříčí	Komenského 1275

BOT1

- 1.1.1.9 Kapacita propojení je poskytována pomocí jednosměrných toků 2 Mbit/s. Toky 2 Mbit/s přenášejí komunikační provoz nebo volitelně kombinaci komunikačního provozu a signalizačních zpráv.
- 1.1.1.10 Kapacita propojení zahrnuje zařízení digitálního rozvaděče příslušného objektu, vedení k bránové ústředně a karty síťového připojení E1 (s výjimkou propojení na úrovni bránové místní ústředny). Umožňuje přístup ke službám veřejné komunikační sítě a přenáší komunikační provoz nebo volitelně kombinaci komunikačního provozu a signalizačních zpráv, případně jen signalizační zprávy. Nominované kanály 64 kbit/s budou použity pro přenos komunikačního provozu v souladu s technickými specifikacemi v Příloze 2. Minimální dimenzování pro kapacitu propojení pro příchozí provoz do veřejné komunikační sítě společnosti CETIN na bránovou ústřednu je 2 x 2 Mbit/s. Kapacita propojení nezahrnuje propojovací vedení v případě, že propojovací bod je umístěn v lokalitě Partnera nebo je provedeno na úrovni bránové místní ústředny. V takovém případě je nutno použít ještě službu pronájem propojovacích okruhů, uvedenou v části 1.9 této přílohy.
- 1.1.1.11 Obsahuje-li Kapacita propojení se signalizací SS7 jeden nebo více signalizačních spojů 64 kbit/s, bude každý signalizační spoj 64 kbit/s prodloužen z propojovacího bodu do signalizačního tranzitního bodu (SA-STP) společnosti CETIN. Partner je odpovědný za prodloužení každého signalizačního spoje 64 kbit/s z propojovacího bodu do signalizačního tranzitního bodu Partnera.
- 1.1.1.12 Partner bude prognózovat a společnost CETIN bude plánovat Kapacitu propojení v souladu s procedurami popsány v Příloze 3. Společnost CETIN nemusí dodržovat parametry a úroveň kvality Kapacity propojení stanovené Přílohou 3 od doby, kdy skutečná odchylka překročí maximální povolenou odchylku stanovenou Přílohou 3 do doby, kdy byla provedena společností CETIN následná opatření po dohodě mezi oběma stranami pro obnovení kvality Kapacity propojení podle Přílohy 3. V případě, že je překročena maximální odchylka stanovená Přílohou 3, bude Partnerovi naúčtována jednorázová cena odpovídající přiměřeným skutečným nákladům, které byly odchylkami způsobeny.
- 1.1.2 **Podmínky propojení na úrovni bránové místní ústředny**
- 1.1.2.1 Propojení na úrovni bránové místní ústředny na požadovaném HOSTu bude na žádost Partnera zřízen, jestliže tomu nebrání taková technická omezení, jejichž odstranění představuje neúměrné zvýšené náklady specifikované dále v tomto článku. V případě, že je pro zřízení propojení na HOST nutné investovat do vybavení HOST, je uvedená investice účtována dle pravidel specifikovaných dále v tomto článku. Jedná se zejména o následující technická omezení:

- Příslušná místní ústředna není do signalizační sítě připojena nejméně 2 signalizačními spoji. V takovém případě je zřízení propojení v úrovni bránové místní ústředny možné pouze pokud tomu nebrání další technická omezení. Partner bude o tomto stavu bezodkladně informována. Lhůta na zřízení propojení uvedená v referenční nabídce propojení se v takovém případě prodlužuje o 90 dnů ode dne obdržení požadavku na propojení na příslušném HOST. Partner se v tomto případě bude podílet odpovídajícím podílem na nákladech zřízení signalizačního připojení. Odpovídající podíl jsou celkové náklady dělené počtem Partnerů plánujících propojení na daném HOSTu v daném okamžiku.

Propojení na úrovni bránové místní ústředny na požadovaném HOSTu nelze zřídit v níže uvedených případech:

- Připojení bránové místní ústředny do národní přechodové signalizační sítě není možné z důvodu nedostupnosti potřebného HW, případně nároky na analyzační kapacitu v dané ústředně budou takové, že by mohla být

narušena kvalita poskytovaných služeb na trhu. V takových případech propojení na místní bránové ústředně nelze zřídit.

- Chybějící kapacita pro vytvoření semipermanentních propojení signalizačních spojů na příslušných párových tranzitních ústřednách. Propojení na úrovni bránové místní ústředny v takovém případě nelze zřídit.

- 1.1.2.2 Jestliže se zruší místní ústředna, na které je realizováno propojení na úrovni bránové místní ústředny, bude současně zrušeno i příslušné propojení na úrovni bránové místní ústředny. Partner má možnost požádat o zřízení propojení na úrovni jiné bránové místní ústředny, bude-li to technicky možné. V tomto případě nebude Partner muset platit zřizovací poplatky spojené se zřízením propojení.
- 1.1.2.3 Propojení na úrovni bránové místní ústředny se zruší v případě, že Partner zruší propojení na úrovni příslušné bránové tranzitní ústředny.
- 1.1.2.4 Propojení na úrovni HOST je kapacitně i technicky limitováno a možnost realizace tohoto propojení v konkrétní lokalitě je nutno předem podrobně prošetřit. I přes kladné výsledky předběžného šetření lze však vyhovět pouze přiměřeným požadavkům Partnera. Přiměřenost požadavku je pro potřeby propojení na úrovni HOST definována:
- minimální požadovaný provoz přenesený jednou E1 propojovacího svazku je 150.000 min/měsíc
 - z důvodu ochrany investic je doba trvání smluvního závazku využíváním propojení na úrovni bránové místní ústředny minimálně dva roky
- 1.1.2.5 Operátor, který přiměřené požadavky uvedené ve výše uvedených odstavcích nesplňuje, může propojení se sítí CETIN realizovat pouze na úrovni tranzitní.

1.1.3 Síťová konfigurace

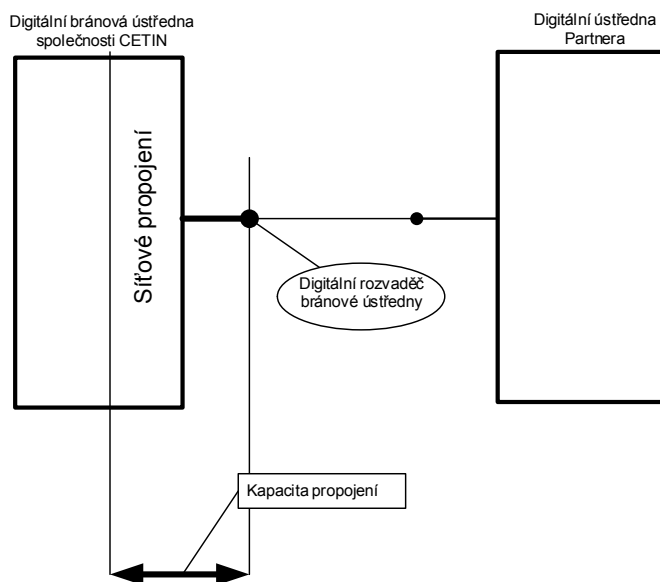

1.1.4 Kvalita

1.1.4.1 Dostupnost kapacity propojení v nepřetržitém období dvanácti měsíců bude v souladu s Přílohou 2.

1.1.5 Management

1.1.5.1 Společnost CETIN bude řídit a spravovat kapacitu propojení v souladu s procedurami popsány v Příloze 3.

1.2 Služba koncové volání k účastníkům veřejné komunikační sítě

1.2.1 Popis služby

1.2.1.1 Služba koncové volání k telefonním účastníkům a účastníkům ISDN veřejné komunikační sítě umístěných v síti společnosti CETIN bude poskytována ve svazku č.1.

1.2.1.2 Služba koncové volání k účastníkům veřejné komunikační sítě v síti společnosti CETIN, společně s kapacitou propojení, a případně se službou pronájem propojovacích okruhů, poskytovanou společností CETIN, poskytuje přenos volání od spojovacího pole bránové ústředny (včetně), k účastnické sadě příslušné místní ústředny a dále až ke koncovému bodu sítě, ke kterému jsou připojena koncová zařízení účastníka, případně k platformě hlasové schránky Memobox poskytovatele služeb v síti CETIN

1.2.2 Síťová konfigurace propojení

Konkrétní schéma propojení je uvedeno v Příloze č. 2.

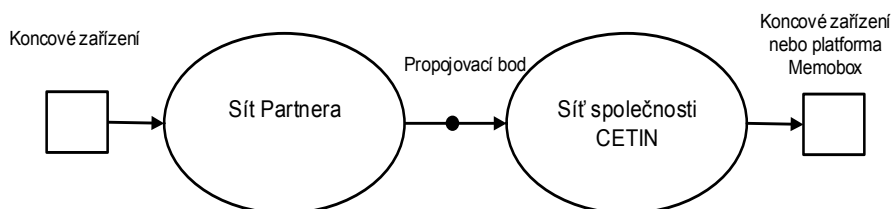

1.2.3 Zpoplatnění služby

1.2.3.1 Cena za službu koncové volání k účastníkům veřejné komunikační sítě v síti společnosti CETIN je závislá na umístění kapacity propojení (v úrovni bránové ústředny) a na umístění volaného účastníka v síti společnosti CETIN (Partner1, MOLO1) k přístupové oblasti příslušné bránové tranzitní ústředny, do které je volání předáváno z příslušného propojovacího bodu. Dále je cena závislá na původu volání. Cenu za službu koncového volání k účastníkům veřejné komunikační sítě v síti společnosti CETIN tvoří:

- a) cena za místní provoz a 1 tranzit, která je účtována, pokud se koncový bod propojené veřejně dostupné telefonní sítě, do které je volání směřováno, nachází v přístupové oblasti bránové ústředny podle Přílohy 2, ve které jsou sítě propojeny, přičemž bránovou ústřednou je ústředna místní / tranzitní nebo při volání na hlasovou schránku Memobox. Tato cena se vztahuje na volání:
 - z telefonních čísel v národním formátu z čísel uvedených v Příloze 1 vyhlášky č. 117/2007 Sb., o číslovacích plánech sítí a služeb elektronických komunikací, ke kterým bylo uděleno Českým telekomunikačním úřadem platné oprávnění k využívání čísel (dále jen „číslo z číslovacího plánu ČR“) a
 - z telefonních čísel obsahujících kódy zemí Evropského hospodářského prostoru dle bodu 1.0.6.10 (dále EHP),
 kde je v CDR platně identifikovatelné CLI (viz Příloha 2), které nebylo změněno a odpovídá všem požadavkům Smlouvy (dále „telefonní čísla s kódy zemí EHP“),
- b) cena za 2 tranzity, která je účtována, pokud se koncový bod propojené veřejně dostupné telefonní sítě, do které je volání směřováno, nenachází v přístupové oblasti bránové ústředny, ve které jsou sítě propojeny, přičemž bránovou ústřednou je ústředna tranzitní. Tato cena se vztahuje na volání:
 - z telefonních čísel v národním formátu z čísel uvedených v Příloze 1 vyhlášky č. 117/2007 Sb., o číslovacích plánech sítí a služeb elektronických komunikací, ke kterým bylo uděleno Českým telekomunikačním úřadem platné oprávnění k využívání čísel (dále jen „číslo z číslovacího plánu ČR“) a
 - z telefonních čísel obsahujících kódy zemí Evropského hospodářského prostoru dle bodu 1.0.6.10 (dále EHP),
 kde je v CDR platně identifikovatelné CLI (viz Příloha 2), které nebylo změněno a odpovídá všem požadavkům Smlouvy (dále „telefonní čísla s kódy zemí EHP“),
- c) cena za volání do sítě společnosti CETIN pro volání místní / 1 tranzit / 2 tranzit, na které se nevztahují ustanovení a) a b) výše, včetně volání s neplatně identifikovatelným CLI. Společnost CETIN je oprávněna tuto cenu změnit jednostranným oznámením učiněným elektronickou poštou zaslaným do 30.4. kalendářního roku s účinností k 1.7. téhož roku a s oznámením do 31.10. kalendářního roku s účinností od 1.1. následujícího roku. Oznámení bude potvrzeno též dopisem.

- 1.2.3.2 Ceny aplikované na službu koncové volání k účastníkům veřejné komunikační sítě v síti společnosti CETIN jsou uvedeny v Příloze 1A u konkrétního označení služby.
- 1.2.3.3 Strany budou první dva měsíce komerčního provozu každý kalendářní měsíc a dále již periodicky každé čtvrtletí hodnotit úroveň kvality služby dosažené v předcházejícím období pro službu koncové volání k účastníkům veřejné komunikační sítě v síti společnosti CETIN v souladu s procedurami popsány v Příloze 3.
- 1.2.3.4 Strany se budou bezodkladně navzájem informovat o aktuální situaci, pokud dojde k porušení kvality či funkčnosti služby anebo budou mít důvodné obavy z možného porušení kvality či funkčnosti služby (na základě statistických a provozních údajů), a podniknou nezbytné kroky, které povedou k zachování kvality a funkčnosti poskytované služby.

1.3 Služba přístup k pracovištím tísňových volání poskytovaná společností CETIN

1.3.1 Popis služby

- 1.3.1.1 Služba přístup k pracovištím tísňových volání poskytovaná společností CETIN je poskytována ve svazku č.3.
- 1.3.1.2 Společnost CETIN bude přenášet volání z veřejné komunikační sítě Partnera na pracoviště pro příjem tísňových volání (Policie ČR, Záchraná služba, Hasiči, Jednotné evropské číslo tísňového volání) určená voleným číslem (pro účely této služby dále jen „tísňová volání“). Služba přístup k pracovištím pro příjem tísňových volání poskytovaná společností CETIN společně s kapacitou propojení a případně se službou pronájem propojovacích okruhů poskytovanou společností CETIN umožňuje koncovým uživatelům veřejné komunikační sítě Partnera volat na pracoviště pro příjem tísňových volání z veřejné komunikační sítě Partnera nebo ze sítě Partnerů, kteří uzavřeli Smlouvu s Partnerem. Celostátní telefonní čísla služeb tísňových volání jsou 150 (Hasiči), 155 (Záchraná služba), 158 (Policie ČR), a 112 (Jednotné evropské číslo tísňového volání).
- 1.3.1.3 Partner je odpovědný za správnou úpravu volaného čísla služby tísňového volání tak, aby volání mohlo být směrováno a předáno k odpovídajícímu pracovišti tísňového volání v příslušné geografické oblasti. Směrování bude prováděno pomocí NRN (Network Routing Number) jenž operátor bude přiřkládat k číslu příslušné služby tísňových volání podle původu volání. Způsob úpravy je popsán v odstavci 1.3.6.1

1.3.2 Síťová konfigurace propojení

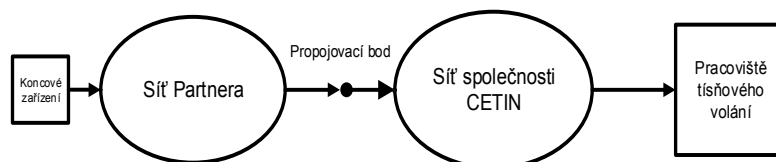

1.3.3 Přenos identifikace volající přípojky (CLI)

1.3.3.1 Identifikace volající přípojky z veřejné komunikační sítě Partnera bude předávána přes veřejnou komunikační síť společnosti CETIN na pracoviště tísňových volání. Partner je povinen předat identifikaci volající přípojky. Společnost CETIN je oprávněna poskytovat držitelům přidělených čísel tísňového volání identifikační údaje o účastnících veřejné telefonní služby v rozsahu stanoveném § 33 odstavec 3 zákona č. 127/2005 Sb., o elektronických komunikacích a může použít informaci identifikace volající přípojky pro technické účely registrace volání nebo zpoplatňování volání nebo dohledu sítě.

1.3.3.2 Pro zajištění identifikace volající přípojky předá Partner společnosti CETIN kontaktní telefonní číslo, na které se může provozovatel služby tísňových volání obrátit s žádostí o identifikaci, nebo elektronický telefonní seznam, který bude průběžně aktualizován.

1.3.4 Nevyužito

1.3.5 Zpoplatnění služby

1.3.5.1 Tato služba není hrazena Partnerem.

1.3.6 Směrování volání

1.3.6.1 Společnost CETIN bude směřovat volání na příslušná pracoviště tísňových volání podle voleného čísla, které Partner upravil ještě před vysláním do propojovacího bodu v souladu s těmito specifikacemi:

- Volba tísňového čísla ze sítě Partnera bude směřována do sítě společnosti CETIN ve formátu E ExID (nebo TOID) + volané tísňové číslo dle bodu 1.1.1 Přílohy 1 (kde E ExID (TOID) = NRN - Network Routing Number – síťové směrovací číslo, které definuje příslušnou cílovou ústřednu v síti společnosti CETIN, na niž je připojeno pracoviště tísňového volání v odpovídající geografické oblasti). Směrování těchto čísel (netýká se směru 10XX, resp. 10XXX) bude provedeno v souladu s příslušnými ustanoveními uvedenými v čl. 79 v Telekomunikačním věstníku Částka 5 Ročník 2002, resp. v čl. 12 a 13 v Telekomunikačním věstníku Částka 1 Ročník 2003 ve znění pozdějších změn. Další informace o směrování jsou uvedeny v Síťovém plánu signalizace.
- Aktuální platné hodnoty NRN pro směrování tísňových volání na jednotlivá pracoviště tísňového volání v příslušné geografické oblasti jsou uvedeny ve směrovací tabulce TIV_fixni_OLO.xlsx, která je přístupná prostřednictvím hesla na adrese:

<http://www.cetin.cz/rio>

- Správa hesel je přidělována technickou podporou propojování sítí společnosti CETIN

1.4 Nevyužito

1.5 Nevyužito

1.6 Služba přístupu k Evropským harmonizovaným číslům poskytovaná jinými subjekty v síti společnosti CETIN

1.6.1 Popis služby

1.6.1.1 Služba přístupu k Evropským harmonizovaným číslům poskytovaná jinými subjekty v síti společnosti CETIN (dále jen „Linky veřejných služeb“) bude poskytnuta ve svazku č.2.

1.6.1.2 Linky veřejných služeb, společně s „Kapacitou propojení“ a případně se službou „Pronájem propojovacích okruhů“ poskytovanými společností CETIN, přenáší volání z veřejné komunikační sítě Partnera na službu komerčních Linek veřejných služeb poskytovaných jinými subjekty v síti společnosti CETIN Tato volání budou předávána do sítě společnosti CETIN nejbližší místu vzniku volání.

Telefonní čísla Evropských harmonizovaných čísel: 116xxx

1.6.1.3 Společnost CETIN bude přenášet volání od propojovacího bodu k pracovištím služby Linek veřejných služeb poskytovaných jinými subjekty v síti společnosti CETIN

1.6.1.4 Volání na Linky veřejných služeb jsou zprostředkována automatickým distribučním systémem, který přepojuje příchozí volání k volným pracovištím Linek veřejných služeb. V případě většího zájmu jsou volání řazena do čekací fronty, o čemž je volající účastník informován příslušnou hláskou. Pokud zařazení do čekací fronty není již z kapacitních důvodů možné, je volajícímu účastníkovi vyslán obsazovací tón.

1.6.2 Síťová konfigurace propojení

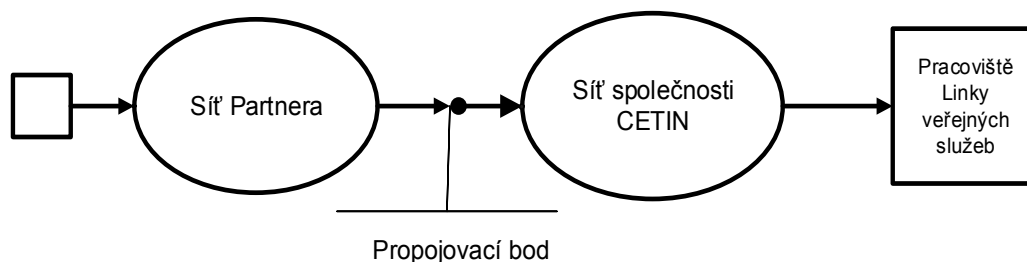

1.6.3 Zpoplatnění služby

1.6.3.1 Ceny za použití aplikované na Linky veřejných služeb jsou uvedeny v Příloze 1A u konkrétního označení služby.

1.6.3.2 Cena za volání na Linky veřejných služeb je závislá na umístění kapacity propojení (v úrovni bránové ústředny) a na umístění volajícího účastníka v síti Partnera (Partner1, MOLO1) k přístupové oblasti příslušné bránové tranzitní ústředny, ze které je volání předáváno z příslušného propojovacího bodu. Cenu za volání tvoří:

- a) Cena za 1 tranzit, která je účtována pokud se koncový bod propojené veřejně dostupné telefonní sítě, ze které je volání směrováno, nachází v přístupové oblasti bránové ústředny podle Přílohy 2, ve které jsou sítě propojeny, přičemž bránovou ústřednou je ústředna tranzitní.

1.6.4 Směrování volání

1.6.4.1 Společnost CETIN bude směrovat volání na Linky veřejných služeb podle voleného čísla, které Partner upravil ještě před vysláním do propojovacího bodu v souladu s těmito specifikacemi:

- Volba zkráceného čísla ze sítě Partnera bude směrována do sítě společnosti CETIN ve formátu E ExID + volané zkrácené číslo, kde E ExID = NRN - Network Routing Number – je síťové směrovací číslo, které definuje příslušnou cílovou ústřednu v síti společnosti CETIN, na niž je připojena linka odpovídající geografické oblasti. Směrování těchto čísel bude provedeno v souladu s obecně závaznými platnými právními předpisy.
- Aktuální platné hodnoty NRN pro směrování zkrácených čísel v příslušné geografické oblasti jsou uvedeny ve směrovací tabulce *Servisni_cisla_FOLO.xlsx*, která je přístupná prostřednictvím hesla na adrese:

<http://www.cetin.cz/rio>

1.7 Testování a zkušební provoz

1.7.1 Objednání a popis

1.7.1.1 Testování každého propojovacího bodu bude písemně dohodnuto mezi Partnerem a společností CETIN minimálně šest týdnů před plánovaným zahájením testovacího provozu.

1.7.1.2 Na tuto službu se nevztahují žádná společná ustanovení v obecné části.

1.7.2 Testovací provoz

1.7.2.1 Testovacím provozem se rozumí ověření spolupráce sítě Partnera se sítí společnosti CETIN přes specifikované rozhraní propojovacího bodu podle Přílohy 2 a Přílohy 3. Základním předpokladem pro zahájení testovacího provozu je prokázání splnění podmínky stanovené podle § 73 odst. 2 zákona č. 127/2005 Sb., o elektronických komunikacích a o změně některých souvisejících zákonů (zákon o elektronických komunikacích).

1.7.2.2 Podrobný popis testování je uveden v Přílohách 2 a 3.

1.7.3 Zkušební provoz

1.7.3.1 Zkušební provoz bude zahájen na základě úspěšného testování a po podepsání testovacího protokolu, na dobu nezbytně nutnou k odstranění chyb, bránících převedení spojovací a přenosové technologie do trvalého provozu. V čase zahájení zkušebního provozu obě strany společně odsouhlasí termín předání prvních výsledků.

1.7.3.2 Podrobný popis zkušebního provozu je uveden v Přílohách 2 a 3.

1.7.4 Trvalý provoz

1.7.4.1 Trvalý provoz bude možno zahájit ve stanovené kapacitě okamžitě po úspěšném dokončení testovacího a zkušebního provozu a po kladném vyhodnocení testovacího a zkušebního provozu v souladu s Přílohami 2 a 3.

1.7.5 Cena testování

1.7.5.1 Cena se účtuje na základě údajů uvedených v protokolu o testování. Ceny za testování hrazené společnosti CETIN jsou uvedeny v Příloze 1A u konkrétního označení služby.

1.8 Služba synchronizace veřejné komunikační sítě společnosti CETIN**1.8.1 Popis služby**

1.8.1.1 Na tuto službu se nevztahují tato společná ustanovení v obecné části: 1.0.3.1, 1.0.3.2, 1.0.3.3, 1.0.3.4, 1.0.3.5, 1.0.3.6, 1.0.4.1, poslední věta odstavce 1.0.5.1. 1.0.6, 1.0.7, 1.0.8.1.

1.8.1.2 Služba synchronizace veřejné komunikační sítě Partnera je poskytována pouze se službami podle vzájemné Smlouvy. Tato služba je volitelná. Tato služba může být poskytnuta pouze při realizaci kapacity propojení a případně služby pronájem propojovacích okruhů společnosti CETIN

1.8.1.3 Synchronizace veřejné komunikační sítě přenáší synchronizační signál sítě společnosti CETIN do zdroje synchronizace sítě Partnera. Nominované okruhy 2 Mbit/s ve vzájemném propojení sítí budou použity pro přenos synchronizace v souladu s Přílohou 2.

1.8.1.4 Partner bude prognózovat a společnost CETIN bude plánovat službu synchronizace veřejné komunikační sítě Partnera v souladu s procedurami popsány v Příloze 3.

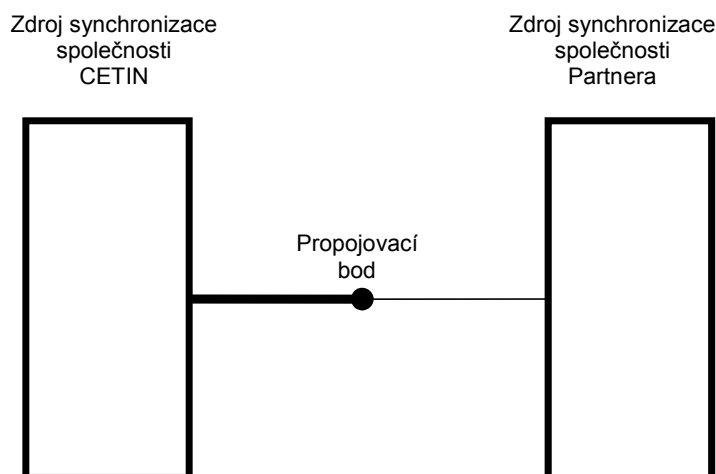
1.8.2 Síťová konfigurace propojení**1.8.3 Kvalita služby**

1.8.3.1 Všechny parametry a úrovně kvality služby, které se vztahují na specifické možnosti služby synchronizace veřejné komunikační sítě, jsou popsány v G. 811.

- 1.8.3.2 Dostupnost služby synchronizace v nepřetržitém období dvanácti měsíců bude v souladu s Přílohou 2.
- 1.8.3.3 Procedury zprostředkování, včetně kontrakční doby dodání a zrušení, služby jsou uvedeny v Příloze 3.
- 1.8.4 Zpoplatnění služby**
- 1.8.4.1 Jednorázové ceny a ceny za použití účtované měsíčně jsou uvedeny v Příloze 1A u konkrétního označení služby.
- 1.8.4.2 Ceny hrazené Partnerem společnosti CETIN za každou službu synchronizace veřejné komunikační sítě Partnera a jsou součtem jednorázové ceny a ceny za použití účtované měsíčně.
- 1.8.4.3 Jednorázové ceny a ceny za použití účtované měsíčně ve výše uvedené tabulce se aplikují na každý synchronizační kanál.
- 1.8.4.4 Úhrada jednorázových cen kromě jednorázových cen za zrušení bude splatná k datu zahájení zkušebního provozu definovaného v Příloze 3. Úhrada jednorázových cen za zrušení bude splatná k datu požadovaného zrušení služby v souladu se smlouvou.
- 1.8.4.5 Úhrada příslušných cen za použití bude splatná od data zahájení zkušebního provozu definovaného v příloze 3 a bude účtována měsíčně.

1.9 Služba pronájem propojovacích okruhů poskytovaná společností CETIN

1.9.1 Popis služby

- 1.9.1.1 Na tuto celou službu se nevztahují žádná společná ustanovení v obecné části.
- 1.9.1.2 Služba pronájem propojovacích okruhů poskytovaná společností CETIN a je poskytována Partnerovi v souladu s termíny a podmínkami Smlouvy, jestliže ji Partner objedná dle čl. 4.6 Smlouvy.
- 1.9.1.3 Služba pronájem propojovacích telekomunikačních okruhů poskytovaná společností CETIN se skládá ze dvou nebo více toků 2 Mbit/s. V případě, že strany zřídí společný propojovací svazek, se služba pronájem propojovacích telekomunikačních okruhů poskytovaná společností CETIN skládá z počtu toků 2Mbit/s v rámci společného propojovacího svazku, za jejichž dimenzování je zodpovědný Partner dle Přílohy 2.
- 1.9.1.4 Propojovací okruhy – není zálohováno přístupové vedení a v páteřní síti není vedení zálohováno
- 1.9.1.5 Při případném požadavku na vyšší kvalitu služby pronájem propojovacích okruhů lze uzavřít individuální dohodu o úrovni poskytovaných služeb.
- 1.9.1.6 Strany se mohou dohodnout, že 2 Mbit/s toky jsou obousměrné. Pro „Službu koncového volání“ a „Tranzit k síti Internet“ jsou svazky obousměrné vždy, pokud to jedna ze stran požaduje.
- 1.9.1.7 Služba pronájem propojovacích okruhů poskytovaná společností CETIN se skládá ze dvou nebo více toků 2 Mbit/s.

- 1.9.1.8 Partner v souladu s procedurami uvedenými v Příloze 3 umožní společnosti CETIN umístění a údržbu zařízení, které je požadováno pro účely služby pronájem propojovacích okruhů poskytované společností CETIN, v lokalitě Partnera v samostatné uzamykatelné místnosti, nebo odděleném uzamykatelném prostoru.
- 1.9.1.9 Partner bude prognózovat a společnost CETIN bude plánovat službu pronájem propojovacích okruhů poskytovanou společností CETIN v souladu s procedurami popsány v Příloze 3. Společnost CETIN nemusí dodržovat parametry a úroveň kvality služby stanovené Přílohou 3 od doby, kdy skutečná odchylka překročí maximální povolenou odchylku stanovenou Přílohou 3 do doby, kdy byla provedena společností CETIN následná opatření po dohodě mezi oběma stranami pro obnovení kvality služby podle Přílohy 3. V případě, že je překročena maximální odchylka stanovená Přílohou 3, bude Partnerovi naúčtována jednorázová cena odpovídající přiměřeným skutečným nákladům, které byly odchylkami způsobeny.

1.9.2 Síťová konfigurace propojení

Digitální bránová ústředna
společnosti CETIN

Digitální ústředna
Partnera

Služba pronájem
propojovacích
okruhů

V níže uvedené tabulce jsou specifikovány lokality koncových bodů služby pronájem propojovacích okruhů v návaznosti na kapacitu propojení společnosti CETIN a lokality koncového bodů služby pronájem propojovacích okruhů u Partnera. O přesném umístění propojovacího bodu se bude jednat s přihlédnutím k technickým a provozním možnostem stran.

Lokality pro propojení na úrovni tranzitní ústředny:

lokality koncových bodů služby pronájem propojovacích okruhů společnosti CETIN	lokality koncových bodů služby pronájem propojovacích okruhů Partnera

1.9.3 Kvalita služby

- 1.9.3.1 Všechny parametry a úroveň kvality služby, které se vztahují na specifické možnosti služby pronájem propojovacích okruhů poskytované společností CETIN, jsou popsány v Příloze 2 a v Příloze 3 Smlouvy.

- 1.9.3.2 Procedury zprostředkování, včetně kontrakční doby dodání a zrušení, služby pronájem propojovacích okruhů poskytované společností CETIN jsou uvedeny v Příloze 3.
- 1.9.3.3 Chyby, včetně stanovení priorit jejich řešení, budou řešeny v souladu s Přílohou 3. Směrné doby odstranění chyb za období dvanácti měsíců pro chyby specifikované Přílohou 3, které se vyskytnou na specifických zařízeních společnosti CETIN použitých pro implementaci služby pronájem propojovacích okruhů poskytované společností CETIN, jsou specifikovány v Příloze 3.
- 1.9.4 **Zpoplatnění služby**
- 1.9.4.1 Ceny hrazené Partnerem společnosti CETIN za každou službu pronájem propojovacích okruhů poskytovanou společností CETIN jsou další k cenám za jakékoli ostatní služby poskytované za podmínek a termínů Smlouvy.
- 1.9.4.2 Ceny hrazené Partnerem společnosti CETIN za každou službu pronájem propojovacích okruhů poskytovanou společností CETIN jsou součtem jednorázové ceny a ceny za používání účtované měsíčně.
- 1.9.4.3 Skladba jednorázové ceny a ceny za používání účtované měsíčně jsou uvedeny v Příloze 1A u konkrétního označení služby.
- 1.9.4.4 Cena za použití účtovaná měsíčně pro toky 2 Mbit/s mezi různými obcemi se stanovuje individuálně.
- 1.9.4.5 Úhrada jednorázových cen, kromě jednorázových cen za zrušení, bude splatná k datu zahájení zkušebního provozu, definovaného v Příloze 3. Úhrada jednorázových cen za zrušení bude splatná k datu požadovaného zrušení služby pronájem propojovacích okruhů poskytované společností CETIN v souladu s Přílohou 3.
- 1.9.4.6 Příslušné ceny za použití jsou hrazeny od data zřízení okruhu uvedeného v příslušném předávacím protokolu. Ceny za použití jsou splatné od data zahájení zkušebního provozu definovaného v Příloze 3 a budou účtovány měsíčně.
- 1.9.5 **Závěrečná ustanovení**
- 1.9.5.1 Ustanovení Přílohy 2 a 3 týkající se Služby pronájem propojovacích okruhů poskytované společností CETIN se přiměřeně uplatní i na Službu pronájem propojovacích okruhů STM-1 poskytovanou společností CETIN
- 1.10 Služba automatického odchozího mezinárodního provozu poskytovaná společností CETIN**
- 1.10.1 **Popis služby**
- 1.10.1.1 Služba bude poskytnuta ve svazku č.1.
- 1.10.1.2 Služba automatického odchozího mezinárodního provozu poskytovaná společností CETIN, společně s „Kapacitou propojení“ a případně se službou „Pronájem propojovacích okruhů“ poskytovanými společností CETIN, poskytuje přenos volání z veřejné komunikační sítě Partnera přes veřejnou komunikační síť společnosti CETIN do infrastruktur zahraničních provozovatelů, které jsou zpřístupněné použitím mezinárodních směrových čísel zemí pro země uvedené v tabulce v bodě 1.10.4.5 „Zpoplatnění služby“.
- 1.10.2 **Síťová konfigurace propojení**

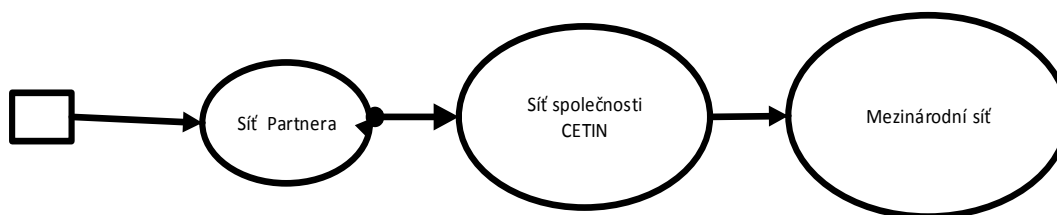

1.10.3 Kvalita služby

1.10.3.1 Společnost CETIN je odpovědná za kvalitu služby od propojovacího bodu s veřejnou komunikační sítí Partnera do bodu předání cílovému zahraničnímu provozovateli.

1.10.4 Zpoplatnění služby

1.10.4.1 Souhrnná cena hrazená Partnerem společností CETIN za službu automatického odchozího mezinárodního provozu poskytovanou společností CETIN je součtem cen za použití.

1.10.4.2 Ceny za použití za každé přihlášené volání v rámci služby automatického odchozího mezinárodního provozu poskytované společností CETIN budou vypočteny na základě doby trvání volání, časového období a časové jednotky s využitím níže uvedených cen za použití.

1.10.4.3 Ceny za službu automatického odchozího mezinárodního provozu poskytovanou společností CETIN zahrnují veškeré úhrady splatné mezinárodním provozovatelům za toto přihlášené volání.

1.10.4.4 Použité ceny pro každé přihlášené volání budou určeny podle směrového čísla země (Country Code) případně podle směrového čísla geografické oblasti a následného národního směrového čísla, resp. v případě různých cen za ukončení v pevné a v mobilní síti země určení i podle národního směrového čísla.

1.10.4.5 Ceny aplikované na službu automatického odchozího mezinárodního provozu poskytovanou společností CETIN při předání volání v propojovacím bodě příslušném pro body přístupu Praha 3, Olšanská 6 a Brno 2, Jana Babáka 11 jsou uvedeny v Příloze 1A u konkrétního označení služby. Tyto ceny reprezentují náklady na použití přenosové cesty od mezinárodní ústředny do místa určení.

Tabulka cen a směrových čísel

Tabulka mobilních a ostatních směrových čísel

Mobilní a ostatní prefixy - viz aktualizovaný ceník

1.10.4.6 Strany se dohodly, že v případě změny ceny, směrového čísla nebo dalších změn v této službě, je CETIN oprávněn zaslat písemné jednostranné oznámení o změně ceny této služby Partnerovi. Jednostranné oznámení bude zasláno elektronickou poštou a Partner bude potvrzovat jeho přijetí. Toto jednostranné oznámení musí obsahovat název služby, výši její ceny a účinnost změny ceny této služby. Cena služby, resp. její části, se tímto stává platnou dnem uvedeným v tomto oznámení. Toto oznámení se doručením druhé straně stává nedílnou součástí Smlouvy. Nové ceny služby, nebo její části, budou oznámeny nejméně 2 pracovní dny před datem jejich platnosti v případě snížení cen a 7 kalendářních dnů před datem jejich platnosti v případě zvýšení cen. Změny směrových čísel budou oznámeny 7 kalendářních dnů před datem jejich platnosti.

1.10.4.7 Jestliže poskytnutí signalizačních spojů je ve shodě s pravidly dimenzování specifikovanými v Příloze 2 (Technická specifikace), výše uvedené ceny zahrnují zpracování signalizačních zpráv s výjimkou signalizačních zpráv zajišťujících roaming mobilních sítí.

1.10.5 Management

1.10.5.1 Odpovědnost za volání uskutečněná účastníky veřejné komunikační sítě Partnera s využitím služby automatického odchozího mezinárodního provozu poskytované společností CETIN spočívá vůči účastníkům veřejné komunikační sítě Partnera na Partnerovi.

1.10.5.2 Společnost CETIN poskytne službu automatického odchozího mezinárodního provozu poskytovanou společností CETIN dvacet čtyři hodin denně, sedm dní v týdnu a všechny dny v roce.

1.10.5.3 Společnost CETIN bude řídit a spravovat službu automatického odchozího mezinárodního provozu poskytovanou společností CETIN od propojovacího bodu do bodu předání zahraničnímu provozovateli.

1.11 Služba přístup ke službám typu Zelená linka

1.11.1 Popis služby

1.11.1.1 Služba přístup ke službám typu Zelená linka bude poskytnuta ve svazku č.2.

1.11.1.2 Přístupový kód služby Zelená linka je 800. Podmínky a popis retailové služby Zelená linka se řídí Všeobecnými podmínkami pro tuto službu.

1.11.1.3 Služba přístup ke službám typu Zelená linka, společně s kapacitou propojení a případně se službou pronájem propojovacích okruhů, poskytovanými společností CETIN, přenáší provoz z veřejné komunikační sítě Partnera na čísla typu Zelená linka veřejné komunikační sítě v síti společnosti CETIN

1.11.1.4 Společnost CETIN je povinna učinit taková opatření, která zabrání zneužití služby typu Zelená linka k vzájemnému propojení služeb elektronických komunikací a sítí. Zejména se zavazuje, že prostřednictvím této služby neposkytne zákazníkům/poskytovatelům přímý nebo nepřímý přístup k dalším službám elektronických komunikací a sítím nebo propojení hlasové komunikaci své komunikační sítě s dalšími veřejnými komunikačními sítěmi, příp. s jinými sítěmi sloužícími pro poskytování hlasové služby.

1.11.1.5 Smluvní strany jsou oprávněny umožnit prostřednictvím Služby přístupu ke službě typu Zelená linka přístup pouze ke službám elektronických komunikací, jež jsou poskytovány v souladu se zákonem o elektronických komunikacích a číslovacím plánem. Před zahájením poskytování této služby jsou smluvní strany povinny informovat druhou smluvní stranu o všeobecných a cenových podmínkách pro poskytování služby.

1.11.1.6 Partner bude poté, co prokazatelně písemně upozornil společnost CETIN, oprávněna zpoplatňovat volajícího za koncové volání k přístupu k jiné službě elektronických komunikací, která je poskytována přes přístup ke službě bezplatného volání.

1.11.1.7 Společnost CETIN bude přenášet volání od propojovacího bodu k poskytovateli služby Zelená linka.

1.11.2 Síťová konfigurace propojení

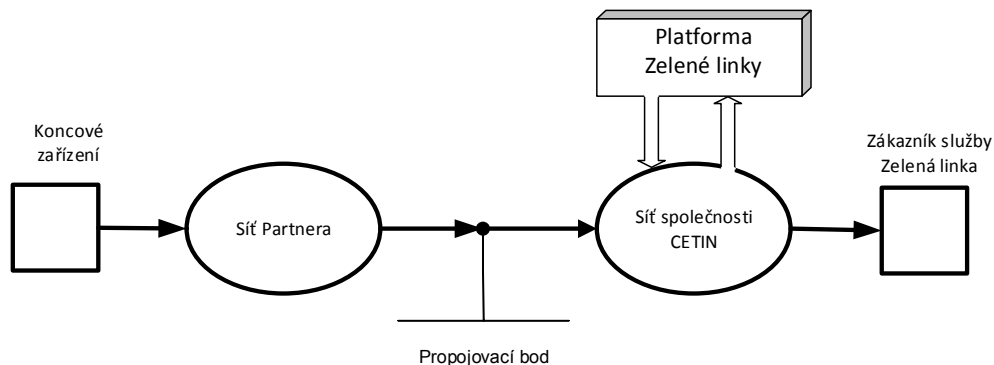

1.11.3 Zpoplatnění služby

1.11.3.1 Ceny aplikované na Službu přístup ke službám typu Zelená linka poskytovanou společností CETIN jsou uvedeny v Příloze 1A u konkrétního označení služby.

1.11.3.2 Cena za Službu přístup ke službám typu „Zelená linka“ poskytovanou společností CETIN je závislá na umístění kapacity propojení (v úrovni bránové ústředny) a na umístění volajícího účastníka v síti Partnera (Partner1, MOLO1) k přístupové oblasti příslušné bránové tranzitní ústředny, ze které je volání předáváno z příslušného propojovacího bodu. Cenu za službu tvoří:

- a) Cena za 1 tranzit, která je účtována pokud se koncový bod propojené veřejně dostupné telefonní sítě, ze které je volání směrováno, nachází v přístupové oblasti bránové ústředny podle Přílohy 2, ve které jsou sítě propojeny, přičemž bránovou ústřednou je ústředna tranzitní, nebo
- b) Cena za 2 tranzity, která je účtována pokud se koncový bod propojené veřejně dostupné telefonní sítě, ze které je volání směrováno, nenachází v přístupové oblasti bránové ústředny podle Přílohy 2, ve které jsou sítě propojeny, přičemž bránovou ústřednou je ústředna tranzitní.

1.11.4 Ochranná známka

1.11.4.1 Název služby „Zelená linka“ je chráněn ochrannou známkou, a jiný operátor nebo poskytovatel služeb ho nesmí používat.

1.12 **Nevyužito**

1.12 **Nevyužito**

1.13 **Nevyužito**

1.14 **Služba informačních linek**

1.14.1 **Popis služby**

1.14.1.1 Služba informačních linek bude poskytnuta ve svazku č.2.

1.14.1.2 Služba informačních linek, společně s „Kapacitou propojení“ a případně se službou „Pronájem propojovacích okruhů“ poskytovanou společností CETIN, přenáší volání z veřejné komunikační sítě Partnera na službu informačních linek. Celostátní formát telefonního čísla pro službu informačních linek, které může být změněno, je 141XX a ohlašova poruch. Tato volání budou předávána do sítě společnosti CETIN nejbližší místu vzniku volání.

1.14.1.3 Společnost CETIN bude přenášet volání od propojovacího bodu k pracovištím služby informačních linek.

1.14.1.4 Volání na informační linky jsou zprostředkována automatickým distribučním systémem, který přepojuje příchozí volání k volným zařízením informační služby. V případě většího zájmu o informace jsou volání řazena do čekací fronty, o čemž je volající účastník informován příslušnou hláskou. Pokud zařazení do čekací fronty není již z kapacitních důvodů možné, je volajícímu účastníkovi vyslán obsazovací tón.

1.14.1.5 Informace jsou účastníkům poskytovány v českém jazyce.

1.14.2 **Síťová konfigurace propojení**

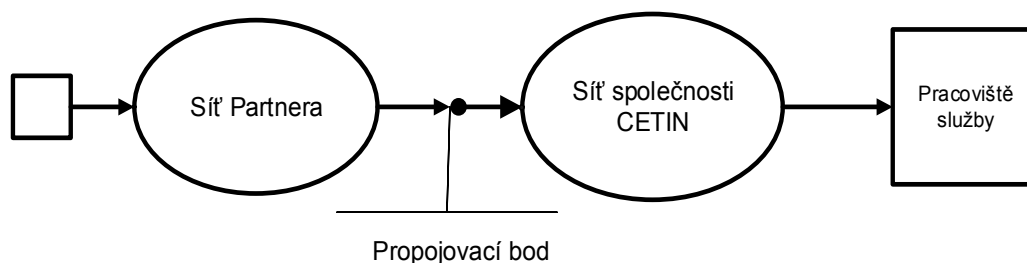

1.14.3 **Přenos identifikace volající přípojky (CLI)**

1.14.3.1 Technická specifikace pro přenos identifikace volající přípojky je v Příloze 2 (Technická specifikace).

1.14.4 **Kvalita služby**

1.14.4.1 Správnost informací služby informačních linek, bude stejná jako pro zákazníky ostatních poskytovatelů v síti CETIN.

1.14.5 Zpoplatnění služby

1.14.5.1 Ceny aplikované na službu informačních linek jsou uvedeny v Příloze 1A u konkrétního označení služby.

1.14.6 Směrování volání

1.14.6.1 Společnost CETIN bude směřovat volání na službu podle voleného čísla, které Partner upravil ještě před vysláním do propojovacího bodu v souladu s těmito specifikacemi:

- Volba zkráceného čísla ze sítě Partnera bude směřována do sítě společnosti CETIN ve formátu E ExID + volané zkrácené číslo dle bodu 1.1.1 Přílohy 1 (kde E ExID = NRN - Network Routing Number – síťové směrovací číslo, které definuje příslušnou cílovou ústřednu v síti společnosti CETIN, na niž je připojena informační linka odpovídající geografické oblasti). Směrování těchto čísel bude provedeno v souladu s příslušnými ustanoveními uvedenými v čl. 79 v Telekomunikačním věstníku Částka 5 Ročník 2002, resp. v čl. 12 a 13 v Telekomunikačním věstníku Částka 1 Ročník 2003 ve znění pozdějších změn.
- Aktuální platné hodnoty NRN pro směrování zkrácených čísel na jednotlivé informační linky v příslušné geografické oblasti jsou uvedeny ve směrovací tabulce Servisni_cisla_FOLO.xlsx, která je přístupná prostřednictvím hesla na adrese: <http://www.cetin.cz/rio>

1.15 Služba přístupu k informačním linkám poskytovaných jinými subjekty v síti společnosti CETIN**1.15.1 Popis služby**

1.15.1.1 Přístup k informačním linkám poskytovaných jinými subjekty v síti společnosti CETIN bude poskytnuta ve svazku č.2.

1.15.1.2 Přístup k informačním linkám poskytovaných jinými subjekty v síti společnosti CETIN, společně s „Kapacitou propojení“ a případně se službou “Pronájem propojovacích okruhů“ poskytovanými společnostmi CETIN, přenáší volání z veřejné komunikační sítě Partnera na službu komerčních linek poskytovanou jinými subjekty v síti společnosti CETIN. Telefonní čísla pro službu Přístup k informačním linkám poskytovaných jinými subjekty v síti společnosti CETIN, která mohou být změněna, jsou ve formátu 12YX, kde Y je 0 až 3, 1240, 14YXX, kde Y ≠ 1 (není rovno 1), 12YXX, kde Y je 5 až 9 a 124YX, kde Y je 1 až 9. Tato volání budou předávána do sítě společnosti CETIN nejbližší místu vzniku volání.

1.15.1.3 Společnost CETIN bude přenášet volání od propojovacího bodu k pracovištím služby poskytované jinými subjekty v síti společnosti CETIN

1.15.1.4 Volání na službu přístupu k informačním linkám poskytovanou jinými subjekty v síti společnosti CETIN jsou zprostředkována automatickým distribučním systémem, který přepojuje příchozí volání k volným pracovištím informační služby. V případě většího zájmu jsou volání řazena do čekací fronty, o čemž je volající účastník informován příslušnou hláskou. Pokud zařazení do čekací fronty není již z kapacitních důvodů možné, je volajícímu účastníkovi vyslán obsazovací tón.

1.15.2 Síťová konfigurace propojení

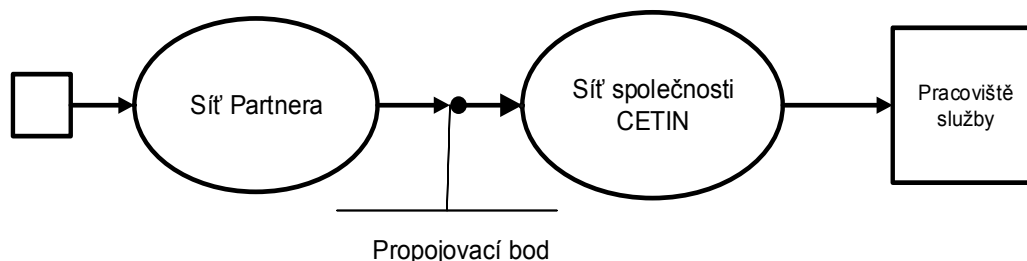

1.15.3 Zpoplatnění služby

1.15.3.1 Ceny za použití aplikované na službu přístupu k informačním linkám poskytovaných jinými subjekty v síti společnosti CETIN jsou uvedeny v Příloze 1A u konkrétního označení služby.

1.15.4 Směrování volání

1.15.4.1 Společnost CETIN bude směřovat volání na službu podle voleného čísla, které Partner upravil ještě před vysláním do propojovacího bodu v souladu s těmito specifikacemi:

- Volba zkráceného čísla ze sítě Partnera bude směřována do sítě společnosti CETIN ve formátu E ExID + volané zkrácené číslo dle bodu 1.1.1 Přílohy 1 (kde E ExID = NRN - Network Routing Number – síťové směrovací číslo, které definuje příslušnou cílovou ústřednu v síti společnosti CETIN, na niž je připojena informační linka odpovídající geografické oblasti). Směrování těchto čísel bude provedeno v souladu s příslušnými ustanoveními uvedenými v čl. 79 v Telekomunikačním věstníku Částka 5 Ročník 2002, resp. v čl. 12 a 13 v Telekomunikačním věstníku Částka 1 Ročník 2003 ve znění pozdějších změn.
- Aktuální platné hodnoty NRN pro směrování zkrácených čísel na jednotlivé informační linky v příslušné geografické oblasti jsou uvedeny ve směrovací tabulce Servisni_cisla_FOLO.xlsx, která je přístupná prostřednictvím hesla na adrese: <http://www.cetin.cz/rio>

1.16 Nevyužito

1.17 Služba signalizace s využitím semipermanentního okruhu společnosti CETIN

1.17.1 Popis služby

1.17.1.1 Služba signalizace je poskytována pouze se službami podle Smlouvy. Služba signalizace umožňuje přenos signalizačních zpráv mezi propojenými komunikačními sítěmi pomocí vzájemně nominovaných separátních okruhů 64 kbit/s alokovaných v propojovacím svazku. Každý takový signalizační spoj 64 kbit/s je prodloužen z propojovacího bodu do signalizačního tranzitního bodu (SA-STP) společnosti CETIN v souladu s Přílohou 2. Partner je odpovědný za prodloužení každého signalizačního spoje 64 kbit/s z propojovacího bodu do signalizačního bodu Partnera.

1.17.2 Síťová konfigurace služby

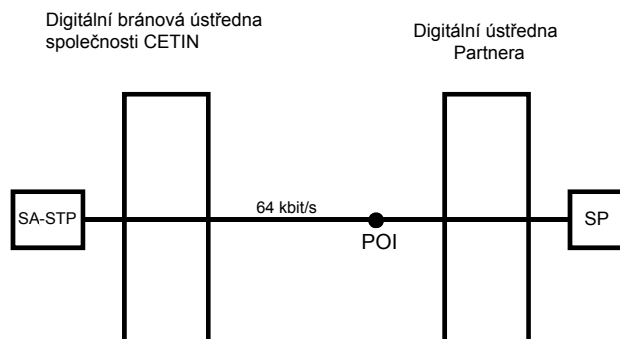

1.18 Nevyužito

1.19 Služba tranzit národního provozu poskytovaná společností CETIN

1.19.1 Popis služby

- 1.19.1.1 Služba tranzit národního provozu poskytovaná společností CETIN, společně s kapacitou propojení a případně se službou pronájem propojovacích okruhů, poskytovanou společností CETIN, poskytuje přenos hlasového volání z propojovacího bodu (propojovací bod 1) mezi sítí společnosti CETIN a sítí Partnera do propojovacího bodu (propojovací bod 2) mezi sítí společnosti CETIN a sítí jiného oprávněného provozovatele (Partner2) v České republice. Tato služba je poskytována pro tranzit koncového volání k účastníkům sítě Partnera2 a pro tranzit volání k níže uvedeným službám společnosti Partner2.
- 1.19.1.2 Služba bude poskytována podle typu volání ve stejném svazku jako u volání, která nejsou tranzitována.
- 1.19.1.3 Partner bude směřovat do sítě CETIN pouze čísla pro volání do sítí provozovatelů, se kterými má společnost CETIN uzavřenu Smlouvu o propojení sítí elektronických komunikací, která tranzit do sítě Partnera2 dovoluje.
- 1.19.1.4 Společnost CETIN bude informovat Partnera bez zbytečného odkladu, že Partner2 bude rušit propojení s veřejnou komunikační sítí společnosti CETIN.
- 1.19.1.5 Společnost O2 bude informovat Partnera bez zbytečného odkladu, že další Partner2 bude propojen s veřejnou komunikační sítí společnosti CETIN

1.19.2 Síťová konfigurace propojení

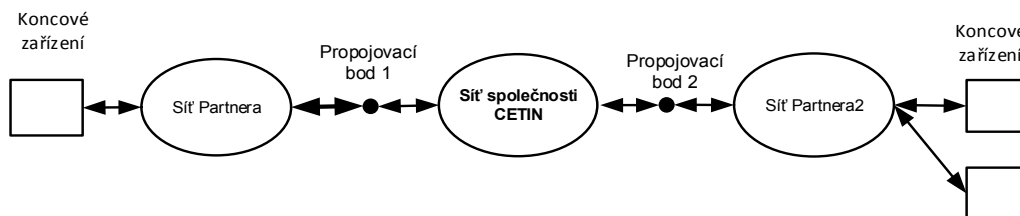

1.19.3 Kvalita služby

1.19.3.1 Společnost CETIN je odpovědná za kvalitu služby z propojovacího bodu do bodů předání se společnostmi Partner2.

1.19.3.2 Parametry kvality služby dle opatření obecné povahy č. OOP/14/12.2005-43 nejsou pro službu tranzitu ke koncovému volání VoIP a veřejně dostupnou službu elektronických komunikací založené na VoIP relevantní. Společnost CETIN není odpovědná za kvalitu služby elektronických komunikací založené na VoIP v terminující síti. Parametry jsou uvedeny ve službě 2.40 Koncové volání VoIP k účastníkům veřejně dostupné služby elektronických komunikací založené na VoIP Partnera referenční nabídky propojení.

1.19.4 Zpoplatnění služby

1.19.4.1 Cena zahrnuje použití sítě společnosti CETIN od spojovacího pole bránové ústředny (včetně) až k propojovacímu bodu sítě Partnera2.

1.19.4.2 Cena je závislá na umístění kapacity propojení (v úrovni bránové ústředny) a na umístění volaného účastníka v síti Partnera2 k přístupové oblasti příslušné bránové tranzitní ústředny, do které je volání předáváno z příslušného propojovacího bodu.

1.19.4.3 U služby je aplikováno kaskádní odúčtování.

1.19.4.4 Ceny aplikované na službu tranzit národního provozu:

- a) cena pro předání volání do sítě Partnera2 za místní provoz a 1 tranzit, která je účtována, pokud se koncový bod propojené veřejně dostupné telefonní sítě, do které je volání směrováno, nachází v přístupové oblasti bránové ústředny podle Přílohy 2, ve které jsou sítě propojeny, přičemž bránovou ústřednou je ústředna místní / tranzitní. Tato cena se vztahuje na volání:
 - z telefonních čísel v národním formátu z čísel uvedených v Příloze 1 vyhlášky č. 117/2007 Sb., o číslovacích plánech sítí a služeb elektronických komunikací, ke kterým bylo uděleno Českým telekomunikačním úřadem platné oprávnění k využívání čísel (dále jen „číslo z číslovacího plánu ČR“) a
 - z telefonních čísel obsahujících kódy zemí Evropského hospodářského prostoru dle bodu 1.0.6.10 (dále EHP),
 kde je v CDR platně identifikovatelné CLI (viz Příloha 2), které nebylo změněno a odpovídá všem požadavkům Smlouvy (dále „telefonní čísla s kódy zemí EHP“),

- b) cena pro předání volání do sítě Partnera2 za 2 tranzity, která je účtována, pokud se koncový bod propojené veřejně dostupné telefonní sítě, do které je volání směrováno, nenachází v přístupové oblasti bránové ústředny, ve které jsou sítě propojeny, přičemž bránovou ústřednou je ústředna tranzitní. Tato cena se vztahuje na volání:
- z telefonních čísel v národním formátu z čísel uvedených v Příloze 1 vyhlášky č. 117/2007 Sb., o číslovacích plánech sítí a služeb elektronických komunikací, ke kterým bylo uděleno Českým telekomunikačním úřadem platné oprávnění k využívání čísel (dále jen „číslo z číslovacího plánu ČR“) a
 - z telefonních čísel obsahujících kódy zemí Evropského hospodářského prostoru dle bodu 1.0.6.10 (dále EHP),
- kde je v CDR platně identifikovatelné CLI (viz Příloha 2), které nebylo změněno a odpovídá všem požadavkům Smlouvy (dále „telefonní čísla s kódy zemí EHP“),
- c) cena pro předání volání do sítě Partnera2 pro místní / 1 tranzit / 2 tranzit, na které se nevztahují ustanovení a) a b) výše, včetně volání s neplatně identifikovatelným CLI. Společnost CETIN je oprávněna tuto cenu změnit jednostranným oznámením učiněným elektronickou poštou zasláním do 31.5 kalendářního roku s účinností k 1.7. téhož roku a s oznámením do 30.11. kalendářního roku s účinností od 1.1. následujícího roku. Oznámení bude potvrzeno též dopisem.

1.19.4.5 Ceny za službu tranzit národního provozu poskytovanou společností CETIN zahrnují úhrady splatné Partnerem společnosti CETIN (v případě tranzitu ke službě bezplatného volání splatné i společností CETIN Partnerovi).

Kaskádní odúčtování

1.19.4.6 Individuálně dojednaný způsob úhrady (kaskádní účtování), který je v závislosti na technických a provozních možnostech Partnera, CETIN, Partner2. Ceny aplikované na službu tranzit národního provozu poskytovanou společností CETIN pro kaskádní odúčtování jsou uvedeny v Příloze 1A u konkrétního označení služby.

1.19.4.7 Cena za kaskádní odúčtování je složena z ceny za ukončení volání nebo za přístup ke službám v síti Partnera2, a z ceny za tranzit sítí společnosti CETIN.

1.19.4.8 Ceny aplikované na službu tranzit národního provozu poskytovanou společností CETIN pro kaskádní odúčtování budou odvozeny z platných cen za ukončení volání a za přístup ke službám v sítích Partnera2. Strany se dohodly, že v případě změny ceny je CETIN oprávněn zaslat písemně jednostranné oznámení o změně ceny této služby Partnerovi. Toto jednostranné oznámení musí obsahovat název služby, výši její ceny a účinnost změny ceny této služby. Cena služby, resp. její částí, se tímto stává platnou dnem uvedeným v tomto oznámení. Toto oznámení se doručením druhé straně stává nedílnou součástí Smlouvy. Jednostranné oznámení o nové ceně služby, nebo její částí, bude zasláno Partnerovi nejméně 30 dnů před datem jejich platnosti. Pokud Partner službu využije, bude toto využití považováno za přijetí nových cenových podmínek, pro tuto službu stanovených.

1.19.5 Směrování volání

1.19.5.1 Níže uvedená tabulka specifikuje tranzitní ústředny, ve kterých mohou být dostupné jednotlivé společnosti Partner2 s využitím služby tranzit národního provozu poskytované společností CETIN. Společnost CETIN bude informovat Partnera, zda je propojovací bod každé jednotlivé společnosti Partner2 v místě TU, kde se nachází každý jednotlivý propojovací bod společnosti CETIN. CETIN bude o případných změnách informovat Partnera.

Umístění tranzitních ústředen společnosti CETIN
PHT2 - K zahrádkám 2065/2, Praha 5
BOT1, Brno, Jana Babáka 11,

1.20 Služba přístup ke službám typu Modrá linka

1.20.1 Popis služby

- 1.20.1.1 Služba přístup ke službám typu Modrá linka (dále jen Služba Modrá linka) bude poskytnuta ve svazku č.2.
- 1.20.1.2 Služba přístup ke službám typu Modrá linka v síti společnosti CETIN, společně s kapacitou propojení a případně se službou pronájem propojovacích okruhů, poskytovanou společností CETIN, přenáší provoz z veřejné komunikační sítě Partnera na čísla typu Modrá linka veřejné komunikační sítě.
- 1.20.1.3 Číselné rozsahy pro Službu jsou 81Y, 83Y (Y=1 až 0) a 84Y (Y=3,4,5,6).
- 1.20.1.4 Společnost CETIN je povinna učinit taková opatření, která zabrání zneužití služby typu Modrá linka k vzájemnému propojení služeb elektronických komunikací a sítí. Zejména se zavazuje, že prostřednictvím této služby neposkytne zákazníkům poskytovatelů v síti CETIN přímý nebo nepřímý přístup k dalším službám elektronických komunikací a sítím nebo propojení hlasové komunikaci své komunikační sítě s dalšími veřejnými komunikačními sítěmi, příp. s jinými sítěmi sloužícími pro poskytování hlasové služby.
- 1.20.1.5 Smluvní strany jsou oprávněny umožnit prostřednictvím Služby přístupu ke službám typu Modrá linka přístup pouze ke službám elektronických komunikací, jež jsou poskytovány v souladu se zákonem o elektronických komunikacích a číslovacím plánem. Před zahájením poskytování této služby jsou smluvní strany povinny informovat druhou smluvní stranu o všeobecných a cenových podmínkách pro poskytování služby.
- 1.20.1.6 Společnost CETIN bude přenášet volání od propojovacího bodu k poskytovateli služby typu Modrá linka.

1.20.2 Síťová konfigurace propojení/připojení

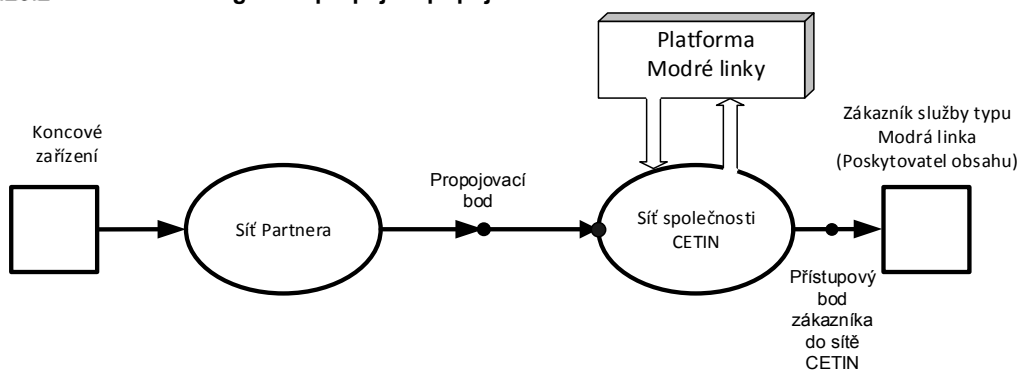

1.20.3 Zpoplatnění služby

- 1.20.3.1 Ceny za službu Modrá linka hrazené Partnerem společnosti CETIN jsou uvedeny v Příloze 1A u konkrétního označení služby.

1.20.4 Ochranná známka

1.20.4.1 Název služby „Modrá linka“ je chráněn ochrannou a jiný operátor nebo poskytovatel služeb ho nesmí používat.

1.21 Služba přístup ke službám univerzálního přístupového čísla (UAN – Universal Access Number) poskytovaná společností CETIN

1.21.1 Popis služby

1.21.1.1 Služba Přístup ke službám univerzálního přístupového čísla (dále jen služba UAN) bude poskytnuta ve svazku č.2.

1.21.1.2 Služba UAN, společně s kapacitou propojení a případně se službou pronájem propojovacích okruhů, poskytovanou společností CETIN, přenáší provoz z veřejné komunikační sítě Partnera na čísla služby UAN veřejné komunikační sítě. Tato služba má přístupový kód 84Y (Y=0,1,2,7,8,9).

- Přístupový kód 840, 841 a 848 slouží pro přístup k retailové službě „Bílá linka“ společnosti O2
- Přístupový kód 842 slouží pro přístup k retailové službě „Linka 842“ – krátké datové přenosy (např. pro potřeby pultů centralizované ochrany) společnosti O2

1.21.1.3 Společnost CETIN je povinna učinit taková opatření, která zabrání zneužití Služby univerzálního přístupového čísla (UAN – Universal Access Number) k vzájemnému propojení služeb elektronických komunikací a sítí. Zejména se zavazuje, že prostřednictvím této služby neposkytne uživatelům služby přímý nebo nepřímý přístup k dalším službám elektronických komunikací a sítím propojení hlasové komunikaci své komunikační sítě s dalšími veřejnými komunikačními sítěmi, příp. s jinými sítěmi sloužícími pro poskytování hlasové služby.

1.21.1.4 Společnost CETIN je oprávněna umožnit prostřednictvím Služby přístupu ke službám univerzálního přístupového čísla (UAN – Universal Access Number) pouze přístup ke službám elektronických komunikací, jež jsou poskytovány v souladu se zákonem o elektronických komunikacích a číslovacím plánem. Před zahájením poskytování této služby je společnost CETIN povinna informovat druhou smluvní stranu o všeobecných a cenových podmínkách pro poskytování služby.

1.21.1.5 Společnost CETIN bude přenášet volání od propojovacího bodu k zákazníkovi poskytovatele v síti CETIN služby UAN.

1.21.2 Síťová konfigurace propojení/připojení

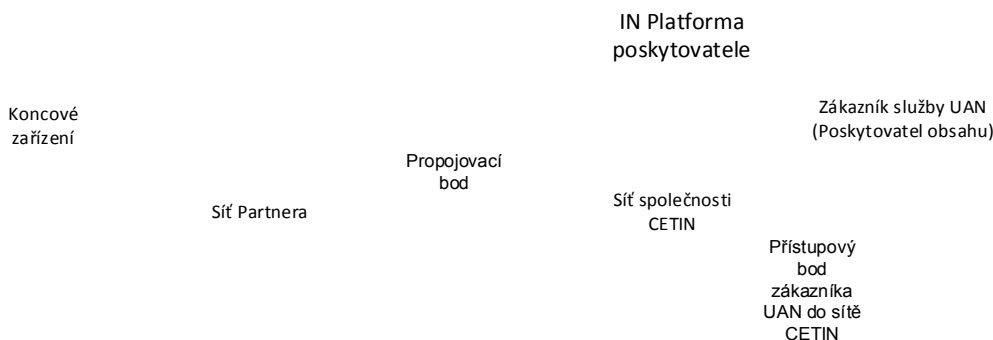

1.21.3 Zpoplatnění služby

1.21.3.1 Ceny za službu UAN hrazené Partnerem společnosti CETIN jsou uvedeny v Příloze 1A u konkrétního označení služby.

1.21.4 Ochranná známka

1.21.4.1 Název služby „Bílá linka“ je chráněn ochrannou známkou a jiný provozovatel sítí nebo poskytovatel služeb ho nesmí používat.

1.22 Služba Tranzit k síti INTERNET poskytovaná společnostmi CETIN

1.22.1 Popis služby

1.22.1.1 Na tuto celou službu se nevztahují žádná společná ustanovení v obecné části.

1.22.1.2 Služba Tranzit k síti INTERNET bude poskytnuta společnostmi CETIN prostřednictvím veřejné komunikační sítě společnosti CETIN Partnera v souladu s termíny a podmínkami této Smlouvy.

1.22.1.3 Tuto službu je možno využít pouze pro zajištění přenosu internetového datového provozu k poskytovateli přístupu ke službám sítě INTERNET (ISP) přes přístupové body (PoP) připojené k veřejné telefonní síti společnosti CETIN

1.22.1.4 Služba Tranzit k síti INTERNET poskytovaná společnostmi CETIN, společně s kapacitou propojení s veřejnou komunikační sítí Partnera (dále jen kapacita propojení) a případně se službou pronájmu propojovacích okruhů se signalizací SS7 na úrovni bránové tranzitní ústředny poskytuje přenos INTERNETového datového provozu přes bod propojení do telefonní sítě společnosti CETIN

1.22.1.5 Služba pronájmu propojovacích okruhů pro službu Tranzit k síti INTERNET poskytovanou společnostmi CETIN na úrovni bránové tranzitní ústředny bude provozována prostřednictvím svazku č. 4 dedikovaném pro službu Tranzit k síti INTERNET poskytovanou společnostmi CETIN dle Přílohy č. 2, příp. v obousměrném svazku č.1. Případný obousměrný svazek č. 1 je prognózován společnostmi CETIN v souladu s procedurami uvedenými v Příloze 2 a Příloze 3.

1.22.1.6 Podmínky směrování volání v rámci veřejné komunikační sítě Partnera jsou definovány Partnerem v bodu 1.22.7.

- 1.22.1.7 Společnost CETIN přijme pouze volání na ta ISP v síti společnosti CETIN, která mají přístupový bod (PoP) do sítě společnosti CETIN v rámci atrakčního obvodu příslušné bránové tranzitní ústředny (tj. té bránové ústředny, na které bylo realizováno propojení pro tato volání).
- 1.22.1.8 Pro tuto službu z důvodu zpracování provozu, musí být dostatečné dimenzování kapacity propojení a příp. služby pronájmu propojovacích okruhů na úrovni bránové tranzitní ústředny. Služba pronájmu propojovacích okruhů bude hrazena a poskytována podle Přílohy č. 1 bod 1.9 - Služba pronájem propojovacích okruhů)
- 1.22.1.9 Partner je odpovědný za ověřování platnosti volaných čísel dle číselné série přidělené ČTÚ pro Tranzit k síti INTERNET na základě oznámení společnosti CETIN, která čísla jsou přístupna v síti společnosti CETIN a v kterých přístupových bodech. Partner nebude povinen přenášet volání, jestliže volané číslo není v souladu s tímto bodem.
- 1.22.1.10 Společnost CETIN bude prognózovat službu Tranzit k síti INTERNET poskytovanou společností CETIN včetně kapacity propojení a provozních objemů v souladu s procedurami popsány v Příloze 3. Partner nemusí dodržovat parametry a úrovně kvality služby stanovené Přílohou 2 od doby, kdy skutečná odchylka od parametrů dle Přílohy 2 překročí maximální povolenou odchylku stanovenou Přílohou 2, do doby, kdy byla provedena společností CETIN následná opatření po dohodě mezi oběma stranami pro obnovení kvality služby podle Přílohy 2 a Přílohy 3.
- 1.22.1.11 Společnost CETIN doloží písemný souhlas k směrování INTERNETového datového provozu potvrzený jinými právními subjekty - poskytovateli přístupu ke službám sítě INTERNET. Tato povinnost platí v případě, že společnost CETIN bude požadovat směrování INTERNETového datového provozu na přístupové kódy, které byly přiděleny těmto jiným právním subjektům - poskytovatelům přístupu ke službám sítě INTERNET- než je CETIN Společnost CETIN dále doloží ověřené dokumenty o přidělení všech kódů od ČTÚ, na které bude požadovat směrování INTERNETového datového provozu a to jak svých, tak jiných právních subjektů - poskytovatelů přístupu ke službám sítě INTERNET než je společnost CETIN Pokud společnost CETIN nepředloží výše v tomto bodě definované dokumenty k příslušným číslům, není Partner povinen směřovat na tato čísla provoz.

1.22.2 Síťová konfigurace propojení/připojení

1.22.2.1 Propojení na tranzitní úrovni:

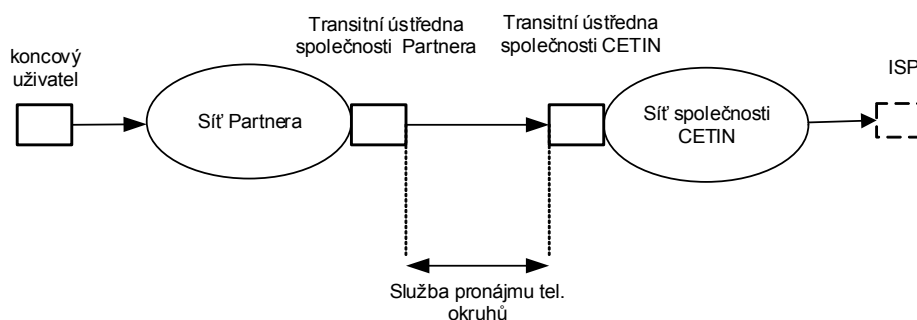

1.22.3 Přenos identifikace volající přípojky (CLI)

1.22.3.1 Technická specifikace pro přenos identifikace volající přípojky je uvedena v Příloze 2.

1.22.4 Kvalita služby

1.22.4.1 Parametry a úrovně kvality služby, které se vztahují na specifické možnosti služby Tranzit k síti INTERNET poskytované společností CETIN, jsou popsány v Příloze 2 a v Příloze 3. Celková kvalita služby volání pro službu Tranzit k síti INTERNET poskytovanou společností CETIN bude stejná jako kvalita služby, kterou nabízí společnost CETIN ostatním zákazníkům poskytovatelů v síti CETIN pro přenášení INTERNETového datového provozu ve veřejné telefonní síti společnosti CETIN. Partner je odpovědný za kvalitu služby od koncového uživatele Partnera k bodu propojení s veřejnou telefonní sítí společnosti CETIN

1.22.4.2 Chyby, včetně stanovení priorit jejich řešení, budou řešeny v souladu s Přílohou 2 a Přílohou 3. Směrné doby odstranění chyb za období dvanácti měsíců pro chyby specifikované Přílohou 2, které mají vliv na službu Tranzit k síti INTERNET poskytovanou společností CETIN a vyskytnou se ve veřejné telefonní síti společnosti CETIN, jsou specifikovány v Příloze 3.

1.22.5 Zpoplatnění služby

1.22.5.1 Služba pronájmu propojovacích okruhů, pokud je zřízena a poskytována Partnerem, je hrazena společností CETIN. Pokud službu pronájmu propojovacích okruhů zřizuje a poskytuje společnost CETIN, není hrazena Partnerem.

1.22.5.2 Jakékoli další služby poskytované společností CETIN Partnerovi nebo Partnerem společnosti CETIN jsou poskytovány a hrazeny pouze dle podmínek a termínů smlouvy nebo jejich dodatků.

1.22.5.3 Na službu Tranzit k síti INTERNET poskytovanou společností CETIN se vztahují ustanovení Přílohy č.4.

1.22.5.4 Pro službu Tranzit k síti INTERNET poskytovanou společností CETIN bude předáván a tedy i účtován provoz výlučně na tranzitní úrovni (tranzitní ústředna).

1.22.5.5 Partner bude za směrování provozu služby Tranzit k síti INTERNET poskytovaného společností CETIN hradit ceny uvedeny v Příloze 1A u konkrétního označení služby.

1.22.5.6 Společnost CETIN bude registrovat dobu trvání každého přihlášeného volání a vypočte počet aplikovaných časových jednotek. Pro každé přihlášené volání bude doba trvání měřena s přesností na jednotky sekund, které budou přepočteny na minuty. Doba trvání přihlášeného volání je definována v Příloze 2. Jestliže v průběhu volání mezi příjmem zprávy ANM nebo CON a příjmem zprávy REL dojde ke změně časového pásma, ve kterém se mění tarif, dělí se čas uskutečněného volání do příslušných časových pásem. Takto spočtená doba volání, bude aplikována pro výpočet ceny za službu Tranzit k síti INTERNET hrazené společností CETIN Partnerovi.

1.22.6 Management

1.22.6.1 Odpovědnost za volání uskutečněná účastníky veřejné telefonní sítě Partnera s využitím služby Tranzit k síti INTERNET poskytované společností CETIN spočívá vůči účastníkům veřejné telefonní sítě Partnera na Partnerovi.

1.22.6.2 Společnost CETIN poskytne službu Tranzit k síti INTERNET dvacet čtyři hodin denně, sedm dní v týdnu a všechny dny v roce v předepsané kvalitě služby.

- 1.22.6.3 Partner bude řídit a spravovat službu Tranzit k síti INTERNET poskytovanou společností CETIN od koncového účastníka Partnera do bodu propojení v souladu s procedurami popsány v Příloze 3.
- 1.22.6.4 Partner neposkytne společnosti CETIN přístup do systémů správy a řízení Partnera.
- 1.22.6.5 Společnost CETIN neposkytne Partnerovi přístup do systémů správy a řízení společnosti CETIN
- 1.22.6.6 Strany budou periodicky hodnotit úroveň služby dosažené v předcházejícím období pro službu Tranzit k síti INTERNET poskytovanou Partnerem v souladu s procedurami popsány v Příloze 3.
- 1.22.7 **Podmínky směrování volání v rámci veřejné komunikační sítě Partnera pro službu Tranzit k síti INTERNET poskytovanou společností CETIN**
- 1.22.7.1 Zde Partner stanoví svoje podmínky - ty musí být v souladu s bodem 1.22.1.5.
- 1.23 Nevyužito**
- 1.24 Nevyužito**
- 1.25 Nevyužito**
- 1.26 Nevyužito**
- 1.27 Služba výběr provozovatele krátkou individuální volbou čísel pro jednotlivá volání**
- 1.27.1 **Popis služby**
- 1.27.1.1 Služba Výběr provozovatele krátkou individuální volbou čísel (kódem CSC) pro jednotlivá volání (dále jen služba CS) umožňuje účastníkům veřejně dostupné telefonní služby společnosti CETIN krátkou individuální volbou čísel (kódem CSC) pro jednotlivá volání přístup ke službám jiného provozovatele veřejné telefonní sítě (dále jen Partner), který je přímo propojen se sítí společnosti CETIN, nebo jiného podnikatele poskytujícího veřejně dostupnou telefonní službu, který je nepřímo propojen se sítí společnosti CETIN prostřednictvím sítě Partnera. Tímto ustanovením není dotčeno právo Partnera poskytovat veřejně dostupnou telefonní službu pouze jako poskytovatel služeb na základě nepřímého propojení prostřednictvím veřejné telefonní sítě jiného provozovatele přímo propojené se sítí společnosti CETIN Na takové poskytování veřejně dostupné telefonní služby ze strany Partnera na základě nepřímého propojení se však nevztahuje tato Smlouva.
- 1.27.1.2 Pokud Partner poskytuje svoji veřejnou telefonní síť podnikateli nepřímo propojenému se společností CETIN, musí Partner předložit současně se žádostí o směrování souhlas takového nepřímo propojeného podnikatele se směrováním provozu na jemu přidělený kód CSC.
- 1.27.1.3 Předmětem služby CS jsou veškerá volání na volitelná čísla. Volitelná čísla jsou čísla, na která lze aplikovat volbu nebo předvolbu operátora a jsou uvedena v obecně závazných právních předpisech.
- 1.27.1.4 U volání na čísla, která nejsou volitelná, a jsou volena pomocí kódu CSC, bude společnost CETIN ignorovat daný kód CSC a směrovat volání s použitím prostředků vlastní sítě tak, jako by kód CSC nebyl volen.

- 1.27.1.5 Služba CS přeřídí pro dané volání jakéhokoli přednastaveného CPS provozovatele, jestliže účastník volí platný kód CSC. K tomuto přeřídění dojde ale jen tehdy, je-li cílové číslo volitelné.
- 1.27.2 Podmínky služby**
- 1.27.2.1 Partner může poskytnout volajícímu jakékoli případné informace pouze po vyslání zprávy přihlášení (ANM nebo CON), s výjimkou případů ukončení autorizovaných volání na obecně používané hlásce, která obsahuje pouze technický důvod ukončení hovoru.
- 1.27.2.2 Pokud je dané volání s platným kódem CSC voleno do směru nepodporovaného Partnerem, je Partner povinen přeměrovat volání na hlásku ve své síti a odeslat do sítě společnosti CETIN zprávu přihlášení (ANM). Hláska bude obsahovat název Partnera a důvod neposkytnutí služby. Tato volání budou společností CETIN účtována Partnerovi v souladu s Přílohou 4. Daná hláska musí obsahovat:
- a) v první větě vlastní identifikaci Partnera.
 - b) upozornění, že volená cílová destinace není podporována v nabídce Partnera
- 1.27.2.3 Partner nesmí přehrát účastníkovi žádné zprávy před poskytnutím zprávy přihlášení (ANM nebo CON), s výjimkou případů ukončení autorizovaných volání na obecně používané hlásce, která obsahuje pouze technický důvod ukončení hovoru.
- 1.27.2.4 Společnost CETIN nebude účtovat účastníkům volání využívající službu CS. Partner, jejíž kód pro službu CS byl volen, je plně zodpovědná za vyúčtování volání a inkaso plateb od účastníka (volajícího).
- 1.27.2.5 Volání využívající službu CS nebudou poskytována pro:
- volání z veřejných telefonních automatů (VTA), veřejných telefonních hoven (VTH), veřejných telefonních stanic (VTS) a telegrafních provozních telefonních stanic (TPS).
 - volání z hlavních telefonních stanic, kterým jsou poskytovány cenové výhody nad rámec stanovený v § 38 odst. 3) zákona č. 127/2005 Sb., o elektronických komunikacích a o změně některých souvisejících zákonů (zákon o elektronických komunikacích), v platném znění.
- 1.27.2.6 Všechny typy volání, které má účastník zablokovány v síti CETIN, jsou blokovány i při využití služby CS.
- 1.27.2.7 Společnost CETIN není povinna účastníkům poskytovat žádné informace o voláních uskutečněných použitím služby CS (např. informace o ceně a době trvání volání, počtu hovorů, atd.), ani v průběhu hovoru, ani ve vyúčtování.
- 1.27.2.8 Služba CS je přístupná v oblastech, pro které je mezi společnostmi CETIN a Partnerem zřízen propojovací bod v souladu s vymezením přístupové oblasti příslušné bránové ústředny společnosti CETIN uvedené v Příloze 2.
- 1.27.2.9 V případě, že Partner má přiděleno více kódů CSC, každý požadavek na zřízení služby CS bude obsahovat pouze jeden kód CSC.

1.27.3 Síťová konfigurace propojení

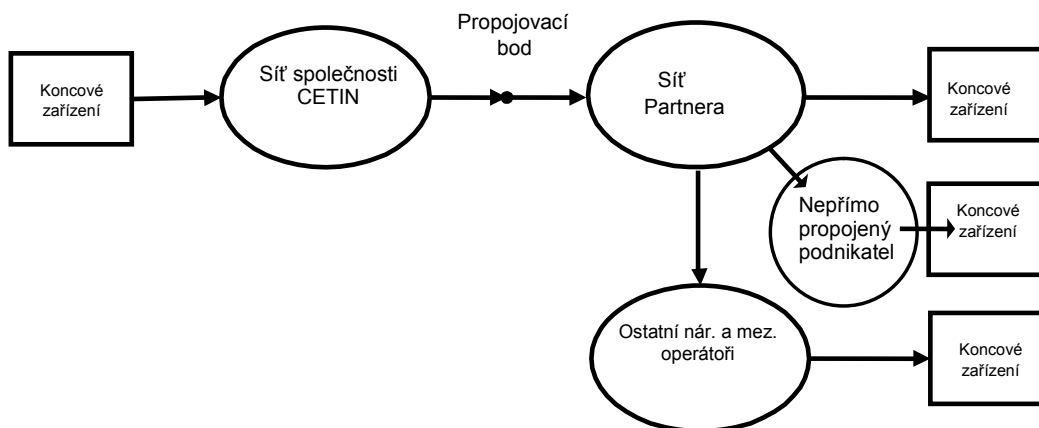

1.27.4 Kvalita služby

1.27.4.1 Minimální hodnoty pro kvalitu služby jsou definovány v Příloze 2 Smlouvy. Smluvní pokuty za nedodržování kvality jsou uvedeny v Příloze 5.

1.27.4.2 Každá strana bere na vědomí, že stanovené úrovně kvality služby představují minimální standard očekávaný od druhé strany při poskytování služby CS.

1.27.5 Zpoplatnění služby

1.27.5.1 Ceny účtované za službu CS v síti společnosti CETIN jsou uvedeny v Příloze 1A u konkrétního označení služby.

1.27.5.2 Cena za zřízení služby CS je účtována za každý jednotlivý kód CSC.

1.27.5.3 Jestliže poskytnutí signalizačních spojů je ve shodě s pravidly dimenzování specifikovanými v Příloze 2 a ve shodě s účelem, tj. signalizace řídicí komutování okruhů, uvedené ceny zahrnují i zpracování signalizačních zpráv.

1.27.5.4 Pokud budou požadovány další signalizační spoje v souladu s pravidly dimenzování specifikovanými v Příloze 2 Smlouvy, uhradí Partner společnosti CETIN dodatečné náklady na tyto spoje

1.27.6 Směrování volání

1.27.6.1 Společnost CETIN a Partner vytvoří svazek č. 5 v souladu s technickou specifikací v Příloze 2.

1.27.7 Management

1.27.7.1 Společnost CETIN bude řídit a spravovat službu CS z koncového bodu sítě společnosti CETIN do propojovacího bodu v souladu s procedurami popsány v Příloze 3.

- 1.27.7.2 Společnost CETIN poskytne službu CS nepřetržitě dvacet čtyři hodin denně, sedm dní v týdnu, a všechny dny v roce v předepsané kvalitě služby.
- 1.27.7.3 Společnost CETIN neposkytne Partnerovi přístup do systémů správy a řízení společnosti CETIN
- 1.27.7.4 Strany budou první dva měsíce komerčního provozu každý měsíc, a dále již periodicky každé čtvrtletí hodnotit úroveň kvality služby dosažené v předcházejícím období pro službu CS v souladu s postupy popsány v Příloze 3 Smlouvy.
- 1.27.7.5 Strany se budou bezodkladně navzájem informovat o aktuální situaci, pokud dojde k poklesu kvality či funkčnosti služby (na základě statistických a provozních údajů) a podniknou nezbytné kroky, které povedou k zachování kvality a funkčnosti poskytované služby.

1.28 Služba výběr provozovatele formou nastavení předvolby čísel

1.28.1 Popis služby

- 1.28.1.1 Služba výběr provozovatele formou nastavení předvolby čísel (dále jen služba CPS) umožňuje účastníkům společnosti/provozovatele veřejně dostupné telefonní služby v síti společnosti CETIN nastavením předvolby čísel přístup ke službám jiného provozovatele veřejné telefonní sítě (dále jen Partner), který je přímo propojen se sítí společnosti CETIN, nebo jiného podnikatele poskytujícího veřejně dostupnou telefonní službu, který je nepřímo propojen se sítí společnosti CETIN prostřednictvím sítě Partnera. Tímto ustanovením není dotčeno právo Partnera poskytovat veřejně dostupnou telefonní službu pouze jako poskytovatel služeb na základě nepřímého propojení prostřednictvím veřejné telefonní sítě jiného provozovatele přímo propojené se sítí společnosti CETIN. Na takové poskytování veřejně dostupné telefonní služby ze strany Partnera na základě nepřímého propojení se však nevztahuje tato Smlouva.
- 1.28.1.2 Pokud Partner poskytuje svoji veřejnou telefonní síť podnikateli nepřímo propojenému se společností CETIN, musí Partner předložit současně se žádostí o směrování souhlas takového nepřímo propojeného podnikatele se směrováním provozu na jemu přidělený kód CSC.
- 1.28.1.3 Pro přednastavení služby CPS je použit stejný kód jako pro službu CS a v propojovacím bodě volání CS a CPS nelze rozlišit.
- 1.28.1.4 Služba CPS je pevně stanovený postup k dosažení sítě přednastaveného provozovatele bez nutnosti jakýchkoli dodatečných zásahů volajícího pro každé volání. Umožňuje účastníkům, včetně účastníků ISDN a příchoďů od pobočkových ústředí, přístup k alternativním provozovatelům bez nutnosti volit kód, a to u předem definovaných dvou kategorií volání. Volajícímu postačuje použít standardní postup volby pro sestavení spojení s požadovanou přípojkou nebo terminálem při použití přenosové sítě přednastaveného provozovatele.
- 1.28.1.5 Kategorie mezinárodní volání je definována volaným číslem, které začíná číslem 00.
- 1.28.1.6 Kategorie národní typ volání obsahuje všechna volaná čísla, která lze využít pro službu CPS kromě mezinárodních.
- 1.28.1.7 Předmětem služby CPS jsou veškerá volání na volitelná čísla. Volitelná čísla jsou čísla, na která lze aplikovat volbu nebo předvolbu operátora a jsou uvedena v obecně závazných právních předpisech.

- 1.28.1.8 U volání na čísla, která nejsou volitelná, a jsou realizována prostřednictvím služby CPS, bude společnost CETIN směřovat volání s použitím prostředků vlastní sítě tak, jako by služba CPS nebyla aktivována.
- 1.28.1.9 Služba CS přepíše pro dané volání jakéhokoli přednastaveného CPS provozovatele, jestliže účastník volí platný kód CSC. K tomuto přepsání dojde ale jen tehdy, je-li cílové číslo volitelné.
- 1.28.2 Podmínky služby**
- 1.28.2.1 Služba CPS může být zřízena pouze pro Partnera, který má v daném POI zřízení službu CS, případně služba CPS musí být zřízena současně se službou CS a objednávkou na zřízení služby CPS předkládá Partner současně s objednávkou na zřízení služby CS.
- 1.28.2.2 Účastníci služby CPS mají možnost definovat až dva CPS provozovatele pro jedno účastnické číslo. Účastník si může vybrat CPS provozovatele kategorie národní nebo mezinárodní volání, což může, ale i nemusí, být jeden a tentýž provozovatel.
- 1.28.2.3 Služba výběr provozovatele krátkou individuální volbou čísel pro jednotlivá volání (CS) přepíše pro dané volání jakéhokoliv nastavení předvolby čísel (CPS), jestliže zákazník poskytovatelů v síti CETIN volí platný kód CSC.
- 1.28.2.4 Partner může poskytnout volajícímu jakékoli případné informace pouze po vyslání zprávy přihlášení (ANM nebo CON), s výjimkou případů ukončení autorizovaných volání na obecně používané hlásce, která obsahuje pouze technický důvod ukončení hovoru.
- 1.28.2.5 Pokud je dané volání, realizované službou CPS, voleno do směru nepodporovaného Partnerem, je Partner povinen přeměřovat volání na hlásku ve své síti a odeslat do sítě společnosti CETIN zprávu přihlášení (ANM). Hláska bude obsahovat název společnosti Partnera a důvod neposkytnutí služby. Tato volání budou společností CETIN účtována Partnerovi v souladu s Přílohou 4. Daná hláska musí obsahovat:
- v první větě vlastní identifikaci Partnera.
 - upozornění, že volená cílová destinace není podporována v nabídce Partnera.
- 1.28.2.6 Partner nesmí přehrát účastníkovi žádné zprávy před poskytnutím zprávy přihlášení (ANM nebo CON), s výjimkou případů ukončení autorizovaných volání na obecně používané hlásce, která obsahuje pouze technický důvod ukončení hovoru.
- 1.28.2.7 Společnost CETIN nebude účtovat svým účastníkům volání využívající službu CPS. Partner, jehož kód pro službu CPS byl přednastaven, je plně zodpovědný za vyúčtování volání a inkaso plateb od účastníka (volajícího).
- 1.28.2.8 Aktivace služby CPS není možná pro:
- veřejné telefonní automaty (VTA), veřejné telefonní hovorny (VTH), veřejné telefonní stanice (VTS) a telegrafní provozní telefonní stanice (TPS),
 - hlavní telefonní stanice, kterým jsou poskytovány cenové výhody nad rámec stanovený v § 38 odst. 3) zákona č. 127/2005 Sb., o elektronických komunikacích a o změně některých souvisejících zákonů (zákon o elektronických komunikacích), v platném znění.

- 1.28.2.9 Všechny typy volání, které má účastník zablokovány v síti CETIN, jsou blokovány i při využití služby CPS. V tomto případě není objednávka na službu CPS odmítnuta a služba je aktivována.
- 1.28.2.10 Společnost CETIN není povinna účastníkům poskytovat žádné informace o voláních uskutečněných použitím služby CPS (např. informace o ceně a době trvání volání, počtu hovorů, atd.) ani v průběhu hovoru, ani ve vyúčtování.
- 1.28.2.11 Služba CPS je přístupná v oblastech, pro které je mezi společnostmi CETIN a Partnerem zřízen propojovací bod v souladu s vymezením přístupové oblasti příslušné bránové ústředny společnosti CETIN uvedené v Příloze 2. Společnost CETIN nebude při validaci objednávky aktivace služby CPS prověřovat existenci propojovacího bodu v dané přístupové oblasti.
- 1.28.2.12 V případě, že Partner má přiděleno více kódů CSC, každý požadavek na zřízení služby CPS bude obsahovat pouze jeden kód CSC.
- 1.28.2.13 Provozovatel CPS může zákazníkovi v síti společnosti CETIN poskytnout pouze jednu ze tří možností: 1) národní volání, 2) mezinárodní volání, 3) národní a mezinárodní volání.
- 1.28.2.14 Jakmile si zákazník vybere provozovatele CPS pro svá národní volání, veškerá příslušná národní volání budou směřována přes tohoto provozovatele CPS, pokud zákazník nevolí kód pro přepsání CPS pro jednotlivé volání.
- 1.28.2.15 Jakmile si zákazník vybere provozovatele CPS pro svá mezinárodní volání, veškerá příslušná mezinárodní volání budou směřována přes tohoto provozovatele CPS, pokud zákazník nevolí kód pro přepsání CPS pro jednotlivá volání.
- 1.28.2.16 Společnost CETIN nezodpovídá za prověřování CPS volání (např. pro konkrétní zákazníky podle historie solventnosti vůči provozovateli CPS).
- 1.28.2.17 Pokud zákazník aktivuje doplňkovou službu přesměrování volání, přesměrovaná část volání využije zákazníkova výběru CPS (pokud se na tento případ vztahuje).
- 1.28.2.18 Postupy pro řešení problematiky slammingů (neautorizované objednávky) jsou řešeny v Příloze 3

1.28.3 Síťová konfigurace propojení

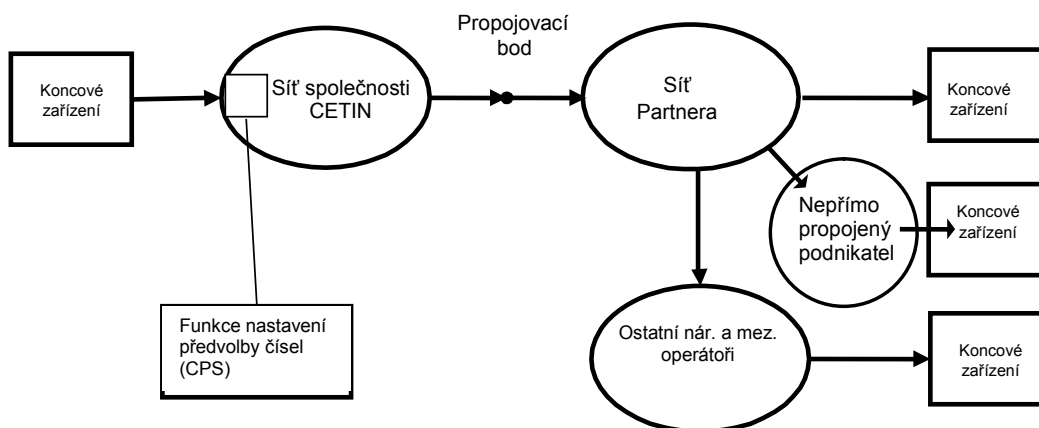

1.28.4 Kvalita služby

- 1.28.4.1 Minimální hodnoty pro kvalitu služby jsou definovány v Příloze 2 Smlouvy. Smluvní pokuty za nedodržování kvality jsou uvedeny v Příloze 5.
- 1.28.4.2 Každá strana bere na vědomí, že stanovené úrovně kvality služby představují minimální standard očekávaný od druhé strany při poskytování služby CPS.

1.28.5 Zpoplatnění služby

- 1.28.5.1 Ceny účtované za službu CPS v síti společnosti CETIN jsou uvedeny v Příloze 1A u konkrétního označení služby.
- 1.28.5.2 Cena za zřízení služby CPS je účtována za každý jednotlivý kód CSC.
- 1.28.5.3 Jestliže poskytnutí signalizačních spojů je ve shodě s pravidly dimenzování specifikovanými v Příloze 2 a ve shodě s účelem, tj. signalizace řídicí komutování okruhů, uvedené ceny zahrnují i zpracování signalizačních zpráv.
- 1.28.5.4 Pokud budou požadovány další signalizační spoje v souladu s pravidly dimenzování specifikovanými v Příloze 2 Smlouvy, uhradí Partner společnosti CETIN dodatečné náklady na tyto spoje.

1.28.6 Směrování volání

- 1.28.6.1 Společnost CETIN a Partner vytvoří svazek č. 5 v souladu s technickou specifikací v Příloze 2.

1.28.7 Management

1.28.7.1 Strany budou první dva měsíce komerčního provozu každý měsíc, a dále již periodicky každé čtvrtletí hodnotit úroveň kvality služby dosažené v předcházejícím období pro službu CPS v souladu s postupy popsány v Příloze 3 Smlouvy.

1.28.7.2 Strany se budou bezodkladně navzájem informovat o aktuální situaci, pokud dojde k poklesu kvality či funkčnosti služby (na základě statistických a provozních údajů) a podniknou nezbytné kroky, které povedou k zachování kvality a funkčnosti poskytované služby.

1.29 Služba přenositelnosti čísla poskytovaná společností CETIN**1.29.1 Popis služby**

1.29.1.1 Na tuto celou službu se nevztahují žádná společná ustanovení v obecné části.

1.29.1.2 Služba přenositelnosti čísla společnosti CETIN (dále jen služba NP) řeší následující typy přenositelnosti čísla:

- Přenositelnost geografických čísel (účastnických čísel pevné sítě) při změně poskytovatele služby (GNP)
- Přenositelnost negeografických čísel služeb při změně poskytovatele služby (NGNP)

1.29.1.3 V popisu služby NP jsou použity následující definice:

- opouštěný provozovatel/síť: provozovatel, od kterého je číslo přenášeno
- přijímající provozovatel/síť: provozovatel, ke kterému je přenášeno nebo bylo číslo přeneseno
- výchozí provozovatel/síť: síť, ve které volání vzniklo (tj. poskytovatel přístupu volajícího účastníka)
- tranzitní provozovatel/síť: transitním provozovatelem se rozumí síť resp. provozovatel sítě mezi dvěma sítěmi, přes kterou prochází volání, která v této síti nevznikají ani v ní nekončí
- předávající provozovatel/síť: provozovatel, kterému bylo přenesené číslo přiděleno (tj. držitel rozsahu čísel, ze které číslo původně pochází)

1.29.2 Popis služby GNP

1.29.2.1 Přenositelnost geografických (účastnických) čísel dále jen (GNP) je služba, která účastníkovi umožní zrušit smlouvu s poskytovatelem služby a uzavřít novou smlouvu s jiným poskytovatelem beze změny svého umístění a beze změny charakteru služby.

- Přenositelnost geografických čísel účastníků veřejné pevné telefonní sítě společnosti CETIN platí pouze pro čísla přidělená a provozně využívaná v pevné síti

1.29.2.2 Logické skupiny popsané v Příloze 3 se musí přenést jako jeden celek.

1.29.2.3 Ostatní geografická čísla nelze přenést, zejména:

- Volných/nepřidělených čísel
- Čísel v ochranné lhůtě
- Mimo logické skupiny popsané v Příloze 3

1.29.3 Popis služby NGNP

1.29.3.1 Přenositelnost negeografických čísel při změně provozovatele (NGNP) je služba, která zákazníkům umožní ponechat si svá negeografická telefonní čísla služeb při přechodu od jednoho provozovatele pevných veřejných komunikačních sítí k druhému (tj. přenositelnost služby poskytovatele pro negeografická čísla). Všichni provozovatelé pevných veřejných komunikačních sítí v České republice musí mít možnosti pro importování i exportování negeografických telefonních čísel.

1.29.3.2 Přenositelnost negeografických čísel platí pouze pro čísla služeb veřejných pevných telefonních sítí, která jsou přidělena provozovateli sítě pro použití v pevné síti, nebo provozně využívaná, nebo rezervovaná (podloženou smlouvou s účastníkem). Tato čísla mohou být využívána pouze v síti jednoho provozovatele.

1.29.3.3 Která negeografická čísla jsou přenositelná a která nepřenositelná podle § 34 odst. 1 zákona č. 127/2005 Sb., o elektronických komunikacích a o změně některých souvisejících zákonů (zákon o elektronických komunikacích), je určeno v obecně závazných právních předpisech.

1.29.3.4 Služba NGNP bude umožňovat všechny výše uvedené služby v souladu s definicí v této Smlouvě za předpokladu, že budou splněny podmínky definované v bodu 1.29.4 .

1.29.3.5 Nebude možno přenést tato čísla NGNP:

- volná nebo nepřidělená čísla
- čísla v ochranné lhůtě
- doplňkové telefonní služby dostupné zkráceným číslem

1.29.4 Podmínky služby GNP a NGNP

1.29.4.1 Společnost CETIN není povinna poskytnout přejímajícímu provozovateli žádnou část své přístupové sítě. Přejímající provozovatel musí zřídit vlastní zakončení sítě (NT) v objektu účastníka. Následující obrázek popisuje fyzické řešení přístupu pro přenášena geografická čísla.

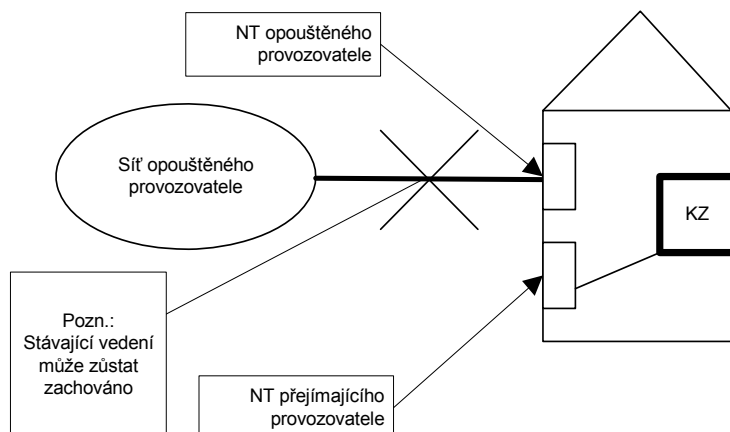

- 1.29.4.2 Podmínky přenositelnosti služeb jsou definovány v Příloze 3, § 34 zákona č. 127/2005 Sb., o elektronických komunikacích ve znění pozdějších předpisů a v obecně závazných právních předpisech.
- 1.29.4.3 Z důvodu zpracování objednávek přenesení čísla v garantovaných termínech musí být objednávky posílány na základě přidělených kvót podle Přílohy 3.
- 1.29.5 **Síťová konfigurace propojení**
- 1.29.5.1 Následující obrázek uvádí volání na číslo přenesené od společnosti Partner1 ke společnosti Partner2, pro volání vzniklá v síti společnosti CETIN Účastník v síti společnosti CETIN volí cílové číslo, které bylo přeneseno ke společnosti Partner2. Síť společnosti CETIN provede vyhledání NP (viz odstavec 1.29.6), identifikuje, že číslo bylo přeneseno a směřuje volání do propojovacího bodu (POI) společnosti Partner2. Společnost Partner2 pak dokončí sestavení spojení. Stejný způsob zpracování volání na přenesené číslo se vyžaduje od všech společností Partner, pokud jsou definovány jako výchozí síť podle odstavce 1.29.6.1.

Tento obrázek představuje pouze příklad jednoduchého volání NP na přenesené geografické číslo.

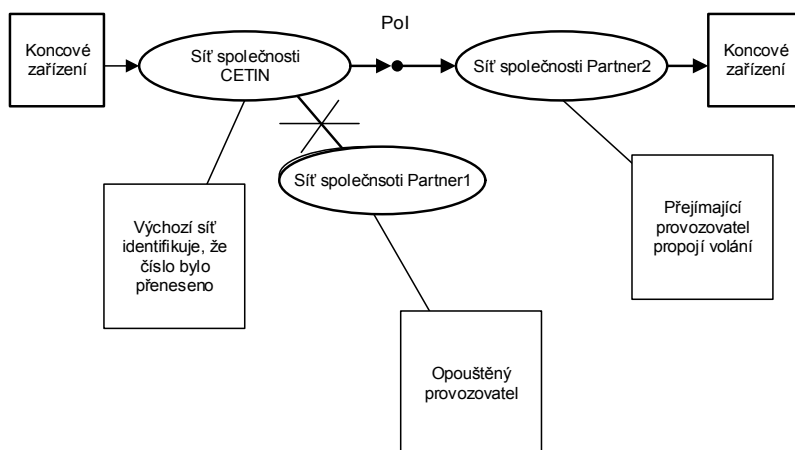

1.29.6 Povinnost vyhledání NP, identifikace

1.29.6.1 Zodpovědnost za správné směrování volání na přenesené číslo do sítě přijímajícího provozovatele a tudíž za vyhledání NP má výchozí síť.

- Pokud nemá výchozí provozovatel přímé propojení do sítě přijímajícího provozovatele, je nutné použít příslušnou tranzitní síť, která má také povinnost vyhledání NP a správného směrování.
- U volání vzniklých v mobilní síti zodpovídá tudíž za vyhledání NP mobilní provozovatel (v tomto případě je výchozí provozovatel definován jako mobilní).
- U volání CS/CPS zodpovídá tudíž za vyhledání NP provozovatel CS/CPS.
- U příchozích mezinárodních volání zodpovídá tudíž za vyhledání NP provozovatel příchozí mezinárodní ústředny.
- Pokud síť Partnera ve funkci výchozí sítě nebude správně směrovat volání na číslo přenesené ze sítě společnosti CETIN, provede společnost CETIN vyhledání NP a zajistí dosměrování volání do sítě přijímajícího provozovatele. Tato služba je popsána ve službě vyhledání přeneseného čísla s následným dosměrování volání.

1.29.6.2 Identifikace sítě přijímajícího provozovatele:

- Aby mohla společnost CETIN nebo Partner správně směrovat na základě vyhledání NP, musí znát hodnotu Operator ID přijímajícího provozovatele. Zdrojem informace o hodnotě Operator ID bude pro všechny provozovatele ČTÚ.

- 1.29.6.3 Identifikace ústředny obsluhující přenesené číslo:
- Za identifikaci ústředny obsluhující přenesené číslo odpovídá přijímající provozovatel.
- 1.29.7 **Propojování**
- 1.29.7.1 Propojování v rámci NP se řídí následujícím pravidlem:
- Pro volání na přenesená cílová čísla vyžadující směrování mezi sítěmi budou využity stejné propojovací svazky jako pro volání na nepřenesená cílová čísla vyžadující směrování mezi sítěmi.
- 1.29.8 **Směrování, signalizace a zabránění loopingu**
- 1.29.8.1 Společnost CETIN bude směrovat volání využívající službu NP v souladu s následujícími zásadami směrování.
- 1.29.8.2 Partner si může zvolit vlastní síťové řešení pro směrování volání u služby NP v rámci své sítě pokud dodrží všechny principy signalizace mezi Partnerem a společností CETIN v POI.
- 1.29.8.3 Operator ID nebude zasíláno mezi provozovateli. Operator ID lze použít pouze uvnitř sítě.
- 1.29.8.4 Pokud dojde k nesouladu mezi databázemi jednotlivých provozovatelů, může dojít k tzv. loopingu. Partner musí zajistit trvalou synchronizaci své provozní databáze s RNPDB-F a podporovat minimálně přenos parametru Hop counter v protokolu ISUP signalizace č.7.
- 1.29.8.5 Vyhledání správného směrování a následné dosměrování je popsáno ve službě vyhledání přeneseného čísla s následným dosměrování volání.
- 1.29.9 **Přenos identifikace volajícího (CLI)**
- 1.29.9.1 Služba CLI a informace o posledním přesměrovávajícím čísle bude poskytována v souladu s ustanoveními Přílohy 2 Smlouvy.
- 1.29.10 **Kvalita služby**
- 1.29.10.1 Sledování a vyhodnocování kvality služby bude prováděno v souladu s ustanoveními Přílohy 2 Smlouvy.
- 1.29.10.2 Minimální hodnoty pro kvalitu služby jsou definovány v Příloze 2 Smlouvy. Smluvní pokuty za nedodržování kvality jsou uvedeny v Příloze 5.
- 1.29.10.3 Každá strana bere na vědomí, že stanovené úrovně kvality služby představují minimální standard očekávaný od druhé strany při poskytování služby NP.
- 1.29.11 **Zpoplatnění služby**
- 1.29.11.1 Ceny za službu přenesení čísla ze sítě společnosti CETIN se skládají z cen za přenesení čísla, z částky za používání přeneseného čísla a z ceny za proces vrácení přeneseného čísla. Tyto ceny jsou uvedeny v bodě 1.29.11.8.

- 1.29.11.2 Cenu za přenesení čísla na základě jednoduché nebo komplexní objednávky platí Partner společnosti CETIN a používá se ke kompenzaci nákladů na zpracování požadavku od Partnera na přenesení čísla zákazníka v síti společnosti CETIN do sítě Partnera. Jednotlivé typy procesu přenesení čísla jsou uvedeny v Příloze 3 jako Varianta A/B/C. Partner platí cenu za přenesení čísla i v případě neúspěšné aktivace objednávky, která byla zastavená příkazem „Cancel“.
- 1.29.11.3 Smluvní strany jsou v souladu s § 37 zákona o elektronických komunikacích č. 127/2005 povinny platit poplatky za právo využívat čísla. V souladu s ustanovením čl. 16 opatření obecné povahy č. OOP/10/07.2005-3 se smluvní strany dohodly na vzájemném hrazení částky odpovídající výši poplatku za právo využívat číslo, které je oprávněna využívat jedna smluvní strana, avšak které bylo přeneseno do sítě druhé smluvní strany. Účtování se provádí jednou ročně s tím, že hrazená částka se vypočítá jako poměrná část z ročního poplatku odpovídající době, po kterou bylo číslo přeneseno do sítě druhé smluvní strany.
- 1.29.11.4 Cenu za proces vrácení přeneseného čísla platí Partner společnosti CETIN a používá se ke kompenzaci nákladů na zpracování požadavku od Partnera na vrácení přeneseného čísla ze sítě Partnera do sítě společnosti CETIN v případě, kdy zákazník s přeneseným číslem zruší veřejnou telefonní službu Partnera.
- 1.29.11.5 Cenu za zpracování objednávky při nedodání Výpovědi/Autorizačního formuláře (CAF) platí Partner společnosti CETIN a používá se ke kompenzaci nákladů na zpracování požadavku na přenesení v případě, že nebyl zákazníkem/společností Partnera dodán platný autorizační formulář (CAF).
- 1.29.11.6 Cenu za vyhledání NP je popsána ve Službě vyhledání přeneseného čísla s následným dosměrování volání (1.36).
- 1.29.11.7 Úhrada příslušných cen za službu NP je splatná od data zahájení zkušebního provozu, definovaného v Příloze 3.
- 1.29.11.8 Ceny aplikované za službu NP v síti společnosti CETIN jsou uvedeny v Příloze 1A u konkrétního označení služby.
- 1.29.12 Management**
- 1.29.12.1 Společnost CETIN poskytne jednotlivé aktivity služby NP v časovém rozsahu podle specifikace v Příloze 3.
- 1.29.12.2 Společnost CETIN neposkytne Partnerovi přístup do systémů správy a řízení společnosti CETIN
- 1.29.12.3 Strany budou první dva měsíce komerčního provozu každý měsíc, a dále již periodicky každé čtvrtletí hodnotit úroveň kvality služby dosažené v předcházejícím období pro službu NP v souladu s postupy popsanými v Příloze 3 Smlouvy.
- 1.29.12.4 Strany se budou bezodkladně navzájem informovat o aktuální situaci, pokud dojde k poklesu kvality či funkčnosti služby (na základě statistických a provozních údajů) a podniknou nezbytné kroky, které povedou k zachování kvality a funkčnosti poskytované služby

1.30 Služba tranzit ke službě Tranzit k síti Internet poskytovaná společností CETIN

1.30.1 Popis služby

- 1.30.1.1 Na tuto celou službu se nevztahují žádná společná ustanovení v obecné části.

- 1.30.1.2 Služba tranzit ke službě Tranzit k síti Internet poskytovaná společností CETIN je poskytována společností CETIN Partnerovi v souladu s termíny a podmínkami Smlouvy.
- 1.30.1.3 Služba tranzit ke službě Tranzit k síti Internet poskytovaná společností CETIN, společně s kapacitou propojení a případně se službou pronájem propojovacích okruhů, poskytovanou společností CETIN, poskytuje přenos internetového datového provozu k poskytovateli přístupu ke službám sítě INTERNET (ISP) s přístupovými body (PoP) připojenými k veřejné telefonní síti společnosti Partner1 z propojovacího bodu (propojovací bod 1) mezi sítí společnosti CETIN a sítí Partnera na úrovni bránové tranzitní ústředny do propojovacího bodu (propojovací bod 2) mezi sítí společnosti CETIN a sítí jiného oprávněného provozovatele (Partner1) na úrovni bránové tranzitní ústředny dle bodů 1.30.1.8, 1.30.1.9 a 1.30.1.10 v České republice.
- 1.30.1.4 Tato služba umožňuje tranzitovat Internetová volání postavená na terminačních modelech, tedy pouze se službou Tranzit k síti Internet.
- 1.30.1.5 Partner bude směřovat do sítě CETIN pouze čísla pro volání do sítí provozovatelů (Partner1), se kterými má společnost CETIN uzavřenu Smlouvu o propojení sítí elektronických komunikací, která tranzit do sítě Partner1 dovoluje.
- 1.30.1.6 Služba pronájmu propojovacích okruhů pro službu tranzit ke službě Tranzit k síti INTERNET poskytovanou společností CETIN na úrovni bránové tranzitní ústředny bude provozována prostřednictvím svazku č. 4 dedikovaném pro službu Tranzit k síti INTERNET poskytovanou společností CETIN dle Přílohy č. 2, příp. v obousměrném svazku č.1. Případný obousměrný svazek č. 1 je prognózován společností CETIN v souladu s procedurami uvedenými v Příloze 2 a Příloze 3.
- 1.30.1.7 Z důvodu zpracování provozu v souladu s Přílohou 2, musí být zajištěno dostatečné dimenzování kapacity propojení a případně služby pronájem propojovacích okruhů poskytované společností CETIN
- 1.30.1.8 Společnost CETIN bude informovat Partnera bez zbytečného odkladu, zda je Partner1 dostupný pro směrování provozu v rámci služby tranzit ke službě Tranzit k síti INTERNET.
- 1.30.1.9 Společnost CETIN bude informovat Partnera bez zbytečného odkladu, že Partner1 bude rušit dostupnost pro směrování provozu v rámci služby tranzit ke službě Tranzit k síti INTERNET.
- 1.30.1.10 Společnost CETIN bude informovat Partnera bez zbytečného odkladu, že další Partner1 je dostupný pro směrování provozu v rámci služby tranzit ke službě Tranzit k síti INTERNET.
- 1.30.1.11 Partner je odpovědná za ověřování platnosti volaných čísel a nebude předávat žádná volání, která nejsou ve shodě s národním číslovacím plánem. Společnost CETIN nebude povinna přenášet volání, jestliže volané číslo není číslem společnosti Partner1 nebo číslem jiného poskytovatele přístupu ke službám sítě INTERNET (ISP) s přístupovými body (PoP) připojenými k veřejné telefonní síti společnosti Partner1, na jehož směrování do sítě společnosti Partner1 je uzavřena mezi společností CETIN a společností Partner1 smlouva o propojení.
- 1.30.1.12 Společnost CETIN bude prognózovat službu tranzit ke službě Tranzit k síti Internet poskytovanou společností CETIN včetně provozních objemů v souladu s procedurami popsanými v Příloze 3. Společnost CETIN nemusí dodržovat parametry a úrovně kvality služby stanovené Přílohou 3 od doby, kdy skutečná odchylka překročí maximální povolenou odchylku stanovenou Přílohou 3 do doby, kdy byla provedena společností CETIN následná opatření po dohodě mezi oběma stranami pro obnovení kvality služby podle Přílohy 3. V případě, že je překročena maximální odchylka stanovená Přílohou 3, bude Partnerovi naúčtována jednorázová cena odpovídající přiměřeným skutečným nákladům, které byly odchylkami způsobeny.

1.30.2 Síťová konfigurace propojení

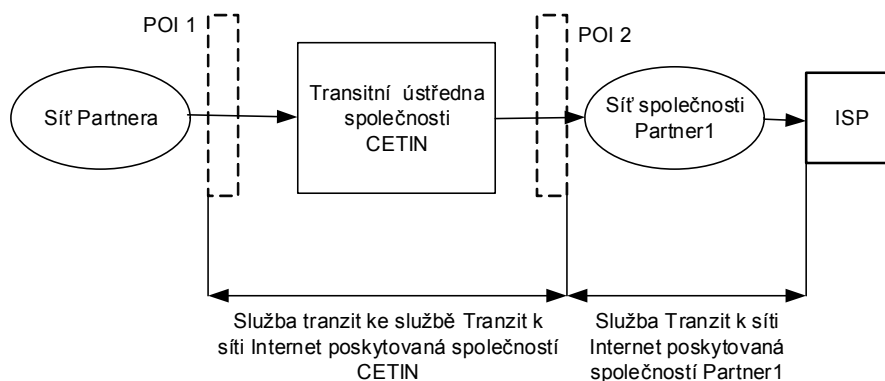

1.30.3 Přenos identifikace volající přípojky (CLI)

1.30.3.1 Technická specifikace pro přenos identifikace volající přípojky je v Příloze 2.

1.30.4 Kvalita služby

1.30.4.1 Parametry a úroveň kvality služby, které se vztahují na specifické možnosti služby tranzit ke službě Tranzit k síti Internet poskytované společností CETIN, jsou popsány v Příloze 2 a v Příloze 3. Celková kvalita služby tranzit ke službě Tranzit k síti Internet poskytované společností CETIN bude stejná nebo lepší než standardní kvalita služby, kterou nabízí ostatním zákazníkům v síti CETIN pro přenášení internetových volání ke společnostem Partner1. Společnost CETIN je odpovědná za kvalitu služby z propojovacího bodu do bodů předání se společnostmi Partner1.

1.30.4.2 Procedury zprostředkování, včetně kontraktační doby dodání a zrušení, služby tranzit národního provozu poskytované společností CETIN jsou uvedeny v Příloze 3.

1.30.4.3 Chyby, včetně stanovení priorit jejich řešení, budou řešeny v souladu s Přílohou 3. Směrné doby odstranění chyb za období dvanácti měsíců pro chyby specifikované Přílohou 3, které mají vliv na službu tranzit národního provozu poskytovanou společností CETIN a vyskytnou se ve veřejné komunikační síti společnosti CETIN, jsou specifikovány v Příloze 3.

1.30.5 Zpoplatnění služby

1.30.5.1 Ceny hrazené Partnerem společností CETIN za službu tranzit ke službě Tranzit k síti Internet poskytovanou společností CETIN jsou další k cenám za případnou službu pronájem propojovacích okruhů poskytovanou společností CETIN a za jakékoli ostatní služby poskytované společností CETIN Partnerovi za podmínek a termínů Smlouvy.

1.30.5.2 Souhrnná cena hrazená Partnerem společností CETIN za službu tranzit ke službě Tranzit k síti Internet poskytovanou společností CETIN je součtem cen za použití dle bodu 1.30.5.3.

- 1.30.5.3 Ceny za použití pro každé přihlášené volání v rámci služby tranzit ke službě Tranzit k síti Internet poskytované společností CETIN budou vypočteny na základě doby trvání přihlášeného volání, vzájemného umístění propojovacího bodu s Partnerem a s Partnerem1 pro dané číslo, časového období a časové jednotky s využitím cen uvedených v Příloze 1A.
- 1.30.5.4 Způsob určení délky přihlášeného volání je definován v Příloze 2. Časová jednotka pro přihlášené volání je jedna sekunda. Společnost CETIN bude registrovat dobu trvání každého přihlášeného volání a vypočte počet aplikovaných časových jednotek. Pro každé přihlášené volání bude doba trvání měřena s přesností na jednotky sekund pomocí matematického zaokrouhlování.
- 1.30.5.5 Jestliže v průběhu volání mezi příjmem zprávy ANM nebo CON a příjmem zprávy REL dojde ke změně časového pásma, ve kterém se mění tarif, dělí se čas uskutečného volání do příslušných časových období.
- 1.30.5.6 Na službu tranzit ke službě Tranzit k síti Internet je aplikován princip kaskádního odúčtování.
- 1.30.5.7 Cena za službu tranzit ke službě Tranzit k síti Internet při kaskádním odúčtování je složena z ceny za ukončení volání v síti Partnera1 navýšené o cenu za tranzit sítí společnosti CETIN. Společnost CETIN platí za tento typ provozu společnosti Partner1 vždy minutovou cenu (tj. jako kdyby byl tento provoz účtován koncovým uživatelům minutově, po vteřinách či impulsech a ne intervalovým paušálem či časovým kreditem). Ceny jsou uvedeny v Příloze 1A u konkrétního označení služby.
- ** Společnost CETIN v současnosti není z technických důvodů schopna poskytovat službu tranzit ke službě Tranzit k síti Internet v případě, že mezi propojovacím bodem 1 a propojovacím bodem 2 jsou dvě tranzitní ústředny.
- 1.30.6 **Management**
- 1.30.6.1 Odpovědnost za volání uskutečněná účastníky veřejné komunikační sítě Partnera s využitím služby tranzit ke službě Tranzit k síti Internet poskytované společností CETIN spočívá vůči účastníkům veřejné komunikační sítě Partnera na Partnerovi.
- 1.30.6.2 Společnost CETIN poskytne službu tranzit ke službě Tranzit k síti Internet poskytovanou společností CETIN dvacet čtyři hodin denně, sedm dní v týdnu a všechny dny v roce v předepsané kvalitě služby.
- 1.30.6.3 Společnost CETIN bude řídit a spravovat službu tranzit ke službě Tranzit k síti Internet poskytovanou společností CETIN z propojovacího bodu Partnera do propojovacího bodu Partnera1 (předání) v souladu s procedurami popsány v Příloze 3.
- 1.30.6.4 Společnost CETIN poskytne informace o řízení a správě v souladu se zákaznickými zprávami popsány v Příloze 3.
- 1.30.6.5 Společnost CETIN neposkytne Partnerovi přístup do systémů správy a řízení společnosti CETIN
- 1.30.6.6 Strany budou periodicky hodnotit úroveň služby dosažené v předcházejícím období pro službu tranzit ke službě Tranzit k síti Internet poskytovanou společností CETIN v souladu s procedurami popsány v Příloze 3.

1.31 Rozhraní PRI se signalizací DSS1

1.31.1 Popis služby

- 1.31.1.1 Na tuto celou službu se nevztahují žádná společná ustanovení v obecné části.
- 1.31.1.2 Služba Rozhraní PRI se signalizací DSS1 poskytovaná společností CETIN je poskytovaná Partnerem v souladu s termíny a podmínkami Smlouvy, jestliže ji Partner objedná dle čl. 4.6 Smlouvy.
- 1.31.1.3 Služba je určena pro datový přenos výlučně za účelem poskytování přístupu k Internetu. Služba umožňuje jednosměrné sestavení spojení (směrem od společnosti CETIN do sítě Partnera).
- 1.31.1.4 Jeden 2 Mbit/s okruh služby Rozhraní PRI se signalizací DSS1 poskytuje Partnerovi třicet nezávislých digitálních (B) kanálů o přenosové rychlosti 64 kbit/s a zvláštní signalizační (D) kanál s přenosovou rychlostí 64 kbit/s pro řízení výše uvedených B kanálů. Pro řízení se využívá signalizace DSS1. Spojení mezi digitální ústřednou ISDN a zařízením Partnera je realizováno pomocí PCM traktů s přenosovou rychlostí 2 Mbit/s. Na straně Partnera je 2 Mbit/s trakt zakončen linkovým zakončením NT1 (je součástí sítě společnosti CETIN - je umístěno v prostorách Partnera a představuje přesně vymezené rozhraní mezi sítí společnosti CETIN a sítí Partnera), jehož výstupní parametry jsou dány doporučením G. 703. Zařízení NT1 musí být dostupné pro obsluhující personál společnosti CETIN. Přívod napájení a vlastní napájení NT1 zajišťuje CETIN na svoje náklady. Pokud přenosový trakt zajišťuje i funkci NT1, není nutno toto zařízení instalovat. Na straně digitální ústředny ISDN je rozhraní mezi HOST a 2 Mbit/s linkovým traktem dáno rozvodem DDF (digitální rozvaděč). Rozhraní má parametry dle G.703.
- 1.31.1.5 Služba Rozhraní PRI se signalizací DSS1 poskytovaná společností CETIN poskytuje přenos jednosměrného toku 2 Mbit/s mezi lokalitou Partnera a digitálním rozvaděčem bránové místní ústředny společnosti CETIN, na kterou se síť Partnera propojuje.
- 1.31.1.6 Pro službu Rozhraní PRI se signalizací DSS1 není zálohováno ani přístupové vedení ani páteřní vedení.
- 1.31.1.7 Součástí služby Rozhraní PRI se signalizací DSS1 jsou funkce CLIP (pokud není nastavena koncovým uživatelem služba CLIR), zamezení odchozích volání a MA/LH sériová linka.
- 1.31.1.8 Partner, v souladu s procedurami uvedenými v Příloze 3, umožní na své náklady společnosti CETIN umístění a údržbu zařízení, které je požadováno pro účely služby Rozhraní PRI se signalizací DSS1 poskytované společností CETIN, v lokalitě Partnera.
- 1.31.1.9 Partner bude prognózovat a společnost CETIN bude plánovat službu Rozhraní PRI se signalizací DSS1 poskytovanou společností CETIN v souladu s procedurami popsány v Příloze 3. Společnost CETIN nemusí dodržovat parametry a úroveň kvality služby stanovené Přílohou 3 od doby, kdy skutečná odchylka překročí maximální povolenou odchylku stanovenou Přílohou 3 do doby, kdy byla provedena společností CETIN následná opatření po dohodě mezi oběma stranami pro obnovení kvality služby podle Přílohy 3. V případě, že je překročena maximální odchylka stanovená Přílohou 3, bude Partnerovi naúčtována jednorázová cena odpovídající přiměřeným skutečným nákladům, které byly odchylkami způsobeny.

1.31.2 Síťová konfigurace propojení

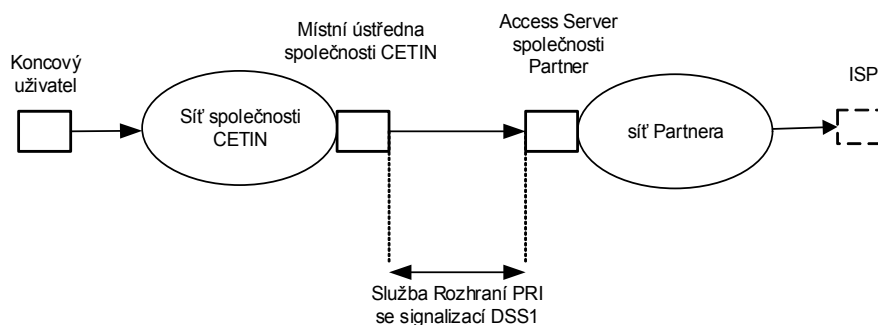

V níže uvedené tabulce jsou specifikovány lokality koncových bodů služby Rozhraní PRI se signalizací DSS1 společnosti CETIN a lokality koncových bodů služby Rozhraní PRI se signalizací DSS1 u Partnera. O přesném umístění propojovacího bodu se bude jednat s přihlédnutím k technickým a provozním možnostem obou stran.

lokality koncových bodů služby Rozhraní PRI se signalizací DSS1 společnosti CETIN	lokality koncových bodů služby Rozhraní PRI se signalizací DSS1 Partnera

1.31.3 Kvalita služby

1.31.3.1 Všechny parametry a úrovně kvality služby, které se vztahují na specifické možnosti služby Rozhraní PRI se signalizací DSS1 poskytované společností CETIN, jsou popsány v Příloze 2 a v Příloze 3.

1.31.3.2 Společnost CETIN ověří po přijetí TSS (objednávky) možnost zřízení požadovaných okruhů PRI se signalizací DSS1 a do 20 kalendářních dnů od přijetí TSS (objednávky) zašle Partnerovi zprávu o výsledku předběžného šetření. Není-li možné požadované okruhy zřídit podle TSS (objednávky), je společnost CETIN povinna informovat Partnera o tomto stavu a nabídnout Partnerovi své alternativní možnosti, pokud existují, pro uspokojení jejích potřeb. Procedury zprostředkování, včetně kontraktní doby dodání a zrušení, služby Rozhraní PRI se signalizací DSS1 jsou shodné se službou pronájem propojovacích okruhů poskytované společností CETIN a jsou uvedeny v Příloze 3 s výjimkou případu, kdy není možné požadovanou službu Rozhraní PRI se signalizací DSS1 zřídit z technických důvodů.

1.31.3.3 Chyby, včetně stanovení priorit jejich řešení, budou řešeny v souladu s Přílohou 3. Směrné doby odstranění chyb za období dvanácti měsíců pro chyby specifikované Přílohou 3, které se vyskytnou na specifických zařízeních společnosti CETIN použitých pro implementaci služby Rozhraní PRI se signalizací DSS1 poskytované společností CETIN, jsou specifikovány v Příloze 3.

1.31.4 Zpoplatnění služby

- 1.31.4.1 Ceny hrazené společností Partnerem společnosti CETIN za službu Rozhraní PRI se signalizací DSS1 jsou další k cenám za jakékoli ostatní služby poskytované za podmínek a termínů Smlouvy.
- 1.31.4.2 Ceny hrazené Partnerem společnosti CETIN za každou službu pronájem Rozhraní PRI se signalizací DSS1 jsou součtem jednorázových cen a měsíčně účtované periodické ceny za použití.
- 1.31.4.3 Skladba jednorázových cen a měsíčně účtované periodické ceny za použití je uvedena v bodech 1.31.4.4 a 1.31.4.5.
- 1.31.4.4 Jednorázové ceny jsou uvedeny v Příloze 1A u konkrétního označení služby.
- 1.31.4.5 Měsíčně účtovaná cena za použití pro spojení uvnitř téže obce. Cena za pronajatý okruh bude stanovena dle celkového počtu okruhů, které budou zprovozněny k poslednímu dni daného měsíce a jsou uvedeny v Příloze 1A u konkrétního označení služby.
- 1.31.4.6 Jednorázové ceny budou splatné k datu zahájení zkušebního provozu, definovaného v Příloze 3.
- 1.31.4.7 Příslušné ceny za použití jsou hrazeny od data zřízení okruhu uvedeného v příslušném předávacím protokolu a jsou účtovány měsíčně.

1.31.5 Management

- 1.31.5.1 Společnost CETIN poskytne službu Rozhraní PRI se signalizací DSS1 poskytovanou společností CETIN dvacet čtyři hodin denně, sedm dní v týdnu a všechny dny v roce v předepsané kvalitě služby.
- 1.31.5.2 Společnost CETIN bude řídit a spravovat službu Rozhraní PRI se signalizací DSS1 poskytovanou společností CETIN z jednotky zakončení okruhu v lokalitě Partnera do jednotky zakončení okruhu v lokalitě společnosti CETIN v souladu s procedurami popsány v Příloze 3.
- 1.31.5.3 Společnost CETIN neposkytne Partnerovi přístup do systémů správy a řízení společnosti CETIN
- 1.31.5.4 Strany budou periodicky hodnotit úroveň kvality služby dosažené pro Rozhraní PRI se signalizací DSS1 poskytovanou společností CETIN v souladu s procedurami popsány v Příloze 3.

1.32 Nevyužito**1.33 Služba přístupu uživatelů veřejné telefonní sítě Partnera k neveřejným sítím elektronických komunikací a k velkoplošným sítím s přístupovým kódem 95x, 973 a 974 připojených k veřejné telefonní síti společnosti CETIN****1.33.1 Popis služby**

1.33.1.1 Služba přístupu uživatelů veřejné telefonní sítě (dále jen „VTS“) Partnera k neveřejným sítím elektronických komunikací a k velkoplošným sítím s přístupovým kódem 95x, 973 a 974 připojených k VTS společnosti CETIN (dále jen „Služba přístupu k NS a VS“), případně společně se službou “Pronájem propojovacích okruhů“ poskytovaná společností CETIN přenáší volání z VTS Partnera k neveřejným sítím elektronických komunikací a velkoplošným sítím s přístupovým kódem 95x, 973 a 974 dle Číslovacího plánu veřejných telefonních sítí v platném znění přímo připojených k VTS společnosti CETIN v souladu s podmínkami této Smlouvy.

1.33.1.2 Přístup ke Službě přístupu k NS a VS bude realizován přes propojovací body mezi VTS obou Stran výlučně na úrovni tranzitní ústředny společnosti CETIN

1.33.1.3 Služba přístupu k NS a VS bude poskytována prostřednictvím svazku č. 1 a bude prognózována Partnerem.

1.33.1.4 Společnost CETIN bude přenášet volání od propojovacího bodu do bodu přístupu do neveřejné sítě elektronických komunikací, popř. velkoplošné sítě s přístupovým kódem 95x, 973 a 974.

1.33.1.5 V rámci poskytování Služby přístupu k NS a VS bude společností CETIN předáván Partnerovi seznam čísel z rozsahu 95x, 973 a 974, která jsou platná pro Službu v souladu s postupem uvedeným v Příloze 3 (Pravidla a postupy).

1.33.1.6 Partner určuje, do jakého propojovacího bodu se společností CETIN bude Partner směřovat volání na Službu přístupu k NS a VS.

1.33.2 Síťová konfigurace propojení/přístupu

1.33.2.1 Konkrétní schéma propojení je uvedeno v Příloze č. 2.

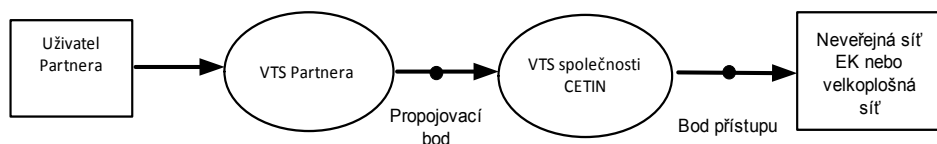

1.33.3 Zpoplatnění služby

1.33.3.1 Ceny za Službu přístupu k NS a VS, které bude Partner hradit společnosti CETIN za volání do neveřejných sítí elektronických komunikací a velkoplošných sítí s přístupovým kódem 95x, 973 a 974 jsou uvedeny v Příloze 1A u konkrétního označení služby. Cenu za službu tvoří:

- a) cena za volání do sítě společnosti CETIN
 - z telefonních čísel v národním formátu z čísel uvedených v Příloze 1 vyhlášky č. 117/2007 Sb., o číslovacích plánech sítí a služeb elektronických komunikací, ke kterým bylo uděleno Českým telekomunikačním úřadem platné oprávnění k využívání čísel (dále jen „číslo z číslovacího plánu ČR“) a
 - z telefonních čísel obsahujících kódy zemí Evropského hospodářského prostoru dle bodu 1.0.6.10 (dále EHP), kde je v CDR platně identifikovatelné CLI (viz Příloha 2), které nebylo změněno a odpovídá všem požadavkům Smlouvy (dále „telefonní čísla s kódy zemí EHP“),
- b) cena za volání do sítě společnosti CETIN, na které se nevztahuje ustanovení a) výše, včetně volání s neplatně identifikovatelným CLI. Společnost O2 je oprávněna tuto cenu změnit jednostranným oznámením učiněným elektronickou poštou zaslaným do 30.4 kalendářního roku s účinností k 1.7. téhož roku a s oznámením do 31.10. kalendářního roku s účinností od 1.1. následujícího roku. Oznámení bude potvrzeno též dopisem.

1.34 Služba Přístup ke službám typu Mezinárodní bezplatné volání poskytovaná společností CETIN

1.34.1 Popis služby

1.34.1.1 Služba Přístup ke službám typu Mezinárodní bezplatné volání (dále jen Služba MBV) bude poskytnuta společností CETIN Partnerovi ve svazku č. 2.

1.34.1.2 Služba MBV, společně s „Kapacitou propojení“ a případně se službou „Pronájem propojovacích okruhů“ poskytovanými společností CETIN, umožňuje přístup z veřejné komunikační sítě Partnera na čísla Služby MBV ve tvaru:

- 00800 xxxx xxxx (UIFN – Universal International Freephone Number, dle doporučení ITU-T E.169.1), nebo

- 800 00 xxxx (HCD - Home Country Direct, dle Číslovacího plánu veřejných telefonních sítí)

Služba MBV je zřizována ve spolupráci se zahraničními operátory a s cílem v zahraničí. Předmětem této služby není volání na cíle v ČR (Výjimkou je případ, kdy je UIFN zřízeno zákazníkovi v ČR pro retailovou službu Zelená linka ze zahraničí (tedy pro spojení přicházející do ČR z ciziny), kdy zákazník požaduje současně k tomu ještě spojení pomocí UIFN i z území ČR)

- 1.34.1.3 Společnost CETIN bude přenášet volání od propojovacího bodu k zahraničnímu provozovateli výše zmíněných služeb prostřednictvím sítě zahraničního operátora, a to pouze na čísla, která má společnost CETIN smluvně dohodnuta se zahraničním operátorem, a v souladu s příslušnými doporučeními ITU.

1.34.2 Síťová konfigurace propojení

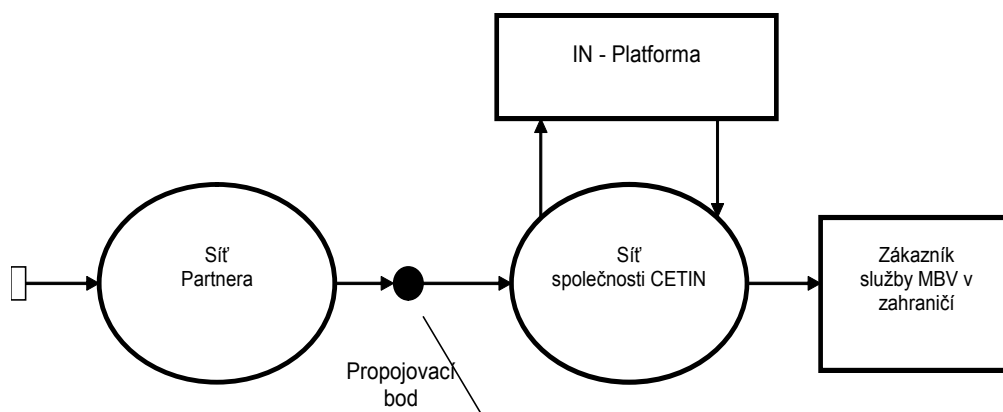

1.34.3 Kvalita služby

- 1.34.3.1 Společnost CETIN je odpovědná za kvalitu služby od propojovacího bodu s veřejnou komunikační sítí Partnera do bodu předání cílovému zahraničnímu provozovateli.

1.34.4 Zpoplatnění služby

- 1.34.4.1 Ceny aplikované na Službu MBV jsou uvedeny v Příloze 1A u konkrétního označení služby. Cena, kterou hradí společnost CETIN Partnerovi, je odvozena od služby bezplatného volání a je krácena koeficientem čistého času. Tento koeficient vyjadřuje podíl čistého času (který je účtován na mezinárodním rozhraní) k celkovému (hrubému) času (který je účtován v této službě na propojovacím rozhraní). Koeficient čistého času bude aktualizován jednou ročně dle skutečného provozu.

- 1.34.4.2 Cena za Službu přístup ke službám typu Mezinárodní bezplatné volání je závislá na umístění kapacity propojení (v úrovni bránové ústředny) a na umístění volajícího účastníka v síti Partnera (Partner1, MOLO1) k přístupové oblasti příslušné bránové tranzitní ústředny, ze které je volání předáváno z příslušného propojovacího bodu. Cenu za službu tvoří:

- a) Cena za 1 tranzit, která je účtována pokud se koncový bod propojené veřejně dostupné telefonní sítě, ze které je volání směrováno, nachází v přístupové oblasti bránové ústředny podle Přílohy 2, ve které jsou sítě propojeny, přičemž bránovou ústřednou je ústředna tranzitní, nebo
- b) Cena za 2 tranzity, která je účtována pokud se koncový bod propojené veřejně dostupné telefonní sítě, ze které je volání směrováno, nenachází v přístupové oblasti bránové ústředny podle Přílohy 2, ve které jsou sítě propojeny, přičemž bránovou ústřednou je ústředna tranzitní.

1.34.5 Práva a povinnosti

1.34.5.1 Strany jsou oprávněny pozastavit poskytování Služby MBV, případně konkrétního jednotlivého čísla, v souladu s článkem 17 Smlouvy, v těchto případech:

- extrémně krátká pravidelně se opakující volání, která neodpovídají charakteru poskytované služby,
- detailní výpis hovorové korespondence (billing) vykazující velký počet volání, nesoucích znaky přístrojového nebo manuálního generování volání z jednotlivých účastnických stanic nebo ze skupin účastnických telefonních stanic (volání stejné délky, volání se stejnou periodou opakování, skupiny volání se stejnými znaky nebo vykazující znaky matematické řady apod.).

1.34.5.2 Partnerovi nenáleží platba za volání, která mají charakter účelově generovaného telekomunikačního provozu, popsaného v bodě 1.34.5.1. Přitom musí být dodržen následující postup:

- Společnost CETIN uplatní písemnou reklamaci daňového dokladu do 15 dnů od jeho přijetí.
- Partner vyhodnotí reklamaci do 10 pracovních dnů od přijetí.
- V případě uznání oprávněnosti reklamace vystaví do dalších 5 dnů dobropis.

1.35 Služba Tranzit k síti INTERNET - FRIACO poskytovaná společností CETIN

1.35.1 Popis služby

1.35.1.1 Na tuto celou službu se nevztahují žádná společná ustanovení v obecné části.

1.35.1.2 Služba Tranzit k síti INTERNET s využitím paušálního přístupu k síti Internet prostřednictvím rozhraní PRI se signalizací DSS1 na místní ústředně tzv. FRIACO (Flat Rate Internet Access Call Origination) bude poskytnuta společností CETIN prostřednictvím veřejné sítě elektronických komunikací společnosti CETIN Partnerovi v souladu s termíny a podmínkami této Smlouvy.

1.35.1.3 Tuto službu je možno využít pouze pro zajištění přenosu INTERNETového datového provozu k podnikateli poskytujícímu služby elektronických komunikací přes vyčleněné přístupové body (PoP) připojené k veřejné síti elektronických komunikací společnosti CETIN

- 1.35.1.4 Služba Tranzit k síti INTERNET-FRIACO poskytovaná společností O2, společně s kapacitou propojení s veřejnou komunikační sítí Partnera (dále jen kapacita propojení) a se službou Rozhraní PRI se signalizací DSS1 na úrovni místní ústředny poskytuje přenos INTERNETového datového provozu přes přístupové body do telefonní sítě Partnera prostřednictvím svazku č. 7 dedikovaném pouze pro službu Tranzit k síti INTERNET-FRIACO poskytovanou společností CETIN dle Přílohy č. 2, a prognózovaném Partnerem v souladu s procedurami uvedenými v Příloze 2 a Příloze 3.
- 1.35.1.5 Podmínky směrování volání v rámci veřejné komunikační sítě Partnera jsou definovány Partnerem v bodu 1.35.9
- 1.35.1.6 Společnost CETIN bude směřovat pouze volání na ta přístupová čísla v síti Partnera, která mají propojovací bod do sítě Partnera v rámci atrakčního obvodu příslušné bránové místní ústředny HOST (tj. té bránové ústředny, na které je realizováno propojení pro službu Tranzit k síti INTERNET-FRIACO).
- 1.35.1.7 Pro tuto službu z důvodu zpracování provozu, musí být dostatečné dimenzování kapacity propojení a sítě společnosti CETIN v rámci atrakčního obvodu příslušné bránové místní ústředny. Způsob ochrany sítě je popsán v 1.35.10.
- 1.35.1.8 Společnost CETIN je odpovědná za ověřování platnosti volaných čísel dle písemných požadavků Partnera a směrování veškerého vytáčeného provozu zahájeného v síti společnosti O2 prostřednictvím INTERNETových přístupových čísel typu **971 5xx xxx** přidělených Partnerovi či jejím partnerům (vyjma provozu prostřednictvím služby Výběr provozovatele krátkou individuální volbou čísel pro jednotlivá volání - dále jen volba operátora a Výběr provozovatele formou nastavení předvolby čísel – dále jen předvolba operátora) a ukončeného v síti Partnera do předem dedikovaných propojovacích svazků č.7 podle níže uvedených podmínek. CETIN nebude povinna přenášet volání, jestliže volané číslo není v souladu s tímto bodem.
- 1.35.1.9 Partner doloží pro účely této služby písemný souhlas k směrování INTERNETového datového provozu definovaného v odstavci 1.35.1.8 potvrzený podnikateli poskytujícími služby elektronických komunikací přístupu ke službám sítě INTERNET. Tato povinnost platí v případě, že Partner bude požadovat směrování INTERNETového datového provozu na přístupová čísla, která byla přidělena těmto podnikatelům poskytujícím služby elektronických komunikací - poskytovatelům přístupu ke službám sítě INTERNET- než je Partner. Partner dále doloží ověřené dokumenty o přidělení všech čísel od ČTÚ, na které bude požadovat směrování INTERNETového datového provozu definovaného v odstavci 1.35.1.8 a to jak svých, tak jiných podnikatelů poskytujících služby elektronických komunikací, kteří si umístili tato svá čísla v síti Partnera.
- 1.35.2 **Prognózování**
- 1.35.2.1 Partner bude prognózovat službu Tranzit k síti INTERNET-FRIACO včetně kapacity propojení a provozních objemů v souladu s procedurami popsány v Příloze 3. Společnost CETIN nemusí dodržovat parametry a úroveň kvality služby stanovené Přílohou 2 od doby, kdy skutečná odchylka od parametrů dle Přílohy 2 překročí maximální povolenou odchylku stanovenou Přílohou 2, do doby, kdy byla provedena Partnerem následná opatření po dohodě mezi oběma stranami pro obnovení kvality služby podle Přílohy 2 a Přílohy 3. Propojovací svazek bude dimenzován s přihlédnutím na provozní ztrátu 1% v HPH (hlavní provozní hodina) v síti společnosti CETIN Za stanovení celkového dimenzování propojovacího svazku v souladu s výše uvedeným kritériem je odpovědný Partner.

1.35.2.2 Partner má právo požádat o rozšíření přístupových bodů služby Tranzit k síti INTERNET-FRIACO a propojovacích okruhů na plný počet místních bránových ústředěn společnosti CETIN. Společnost CETIN bude provádět vždy minimálně 90 dní před plánovaným rozšířením analýzu vytiženosti. O výsledku bude informovat Partnera minimálně 60 dní před plánovaným rozšířením dle prognóz.

1.35.3 Síťová konfigurace propojení/připojení

1.35.3.1 Propojení na místní úrovni:

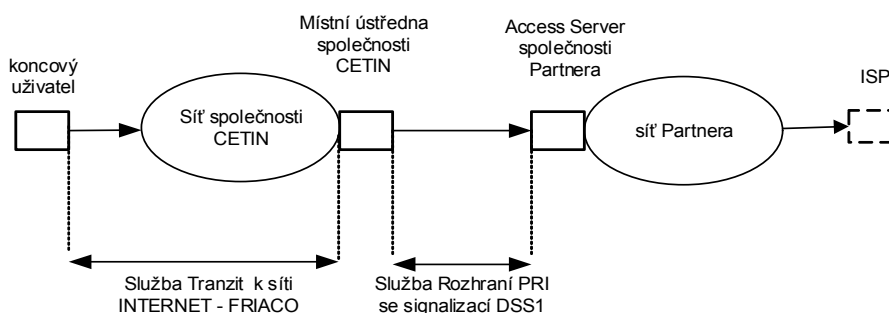

1.35.3.2 U této služby je směřován provoz definovaný v článku 1.35.1. pouze z atrakčního obvodu (účastníci přímo připojení na tuto ústřednu) propojené místní ústředny společnosti CETIN. Propojení je realizováno prostřednictvím okruhů služby Rozhraní PRI se signalizací DSS1.

1.35.3.3 V níže uvedené tabulce jsou specifikovány lokality koncových bodů služby Tranzit k síti INTERNET-FRIACO a čísla propojovacích okruhů služby Rozhraní PRI se signalizací DSS1 u Partnera. Jak je uvedeno na obr. 1, účastník volí přístupové číslo ISP, zdrojová místní ústředna provede přepočet na konkrétní číslo přiřazené propojovacímu svazku PRI a volání je směřováno přímo do komunikační sítě Partnera.

Název místní ústředny HOST, na které bude ukončena služba Tranzit k síti INTERNET-FRIACO	Číslo okruhu služby Rozhraní PRI se signalizací DSS1 (případně adresa druhého konce)

1.35.3.4 Partner bude žádat společnost CETIN o komerční spuštění provozu každé lokality zvlášť. Datum požadovaného spuštění komerčního provozu bude uveden v této žádosti a na jeho stanovení se vztahují ustanovení Přílohy 3 Smlouvy o propojení. Stejná žádost bude požadována i pro rozšíření kapacity koncových bodů.

1.35.3.5 Společnost CETIN má právo odmítnout zprovoznění služby Tranzit k síti INTERNET-FRIACO pouze v případech uvedených v článku 1.35.10

1.35.4 Přenos identifikace volající přípojky (CLI)

1.35.4.1 Technická specifikace pro přenos identifikace volající přípojky je uvedena v Příloze 2 Smlouvy. Na svazcích se signalizací DSS1 není přenos CLI realizován, pokud je účastníkem nastavena funkce CLIR. K autentizaci a zpoplatnění volajícího účastníka se používá informace v parametru Calling Party Number ve zprávě IAM signalizace DSS1.

1.35.5 Kvalita služby

1.35.5.1 Parametry a úrovně kvality služby, které se vztahují na specifické možnosti služby Tranzit k síti INTERNET-FRIACO, jsou popsány v Příloze 2 a v Příloze 3. Celková kvalita služby volání pro službu Tranzit k síti INTERNET-FRIACO bude stejná jako kvalita služby, kterou nabízí společnost CETIN svým zákazníkům pro přenášení INTERNETového datového provozu ve veřejné telefonní síti společnosti CETIN. Společnost CETIN je odpovědná za kvalitu služby od koncového uživatele k bodu propojení s veřejnou telefonní sítí Partnera.

1.35.5.2 Chyby, včetně stanovení priorit jejich řešení, budou řešeny v souladu s Přílohou 2 a Přílohou 3. Směrné doby odstranění chyb za období dvanácti měsíců pro chyby specifikované Přílohou 2, které mají vliv na službu Tranzit k síti INTERNET-FRIACO a vyskytnou se ve veřejné telefonní síti Partnera, jsou specifikovány v Příloze 3. Partner před zahájením služby zajistí zveřejnění informací a náležitosti smlouvy o poskytování veřejně dostupné služby elektronických komunikací INTERNET a to ve znění § 64 Zákona o elektronických komunikacích.

1.35.6 Zpoplatnění služby

1.35.6.1 Na službu Tranzit k síti INTERNET-FRIACO se vztahují ustanovení Přílohy č.4.

1.35.6.2 Pro účel služby Tranzit k síti INTERNET-FRIACO bude považován veškerý provoz generovaný v atrakčním obvodu příslušné propojené místní ústředny HOST společnosti CETIN. Partner bude hradit společnosti CETIN za tento provoz měsíční propojovací cenu za směrování provozu definovaného v bodě 1.35.1, která je vyjádřena paušální částkou za kapacitu propojovacího svazku v bodě propojení o velikosti 30 kanálů. Cena za kapacitu jeden propojovací svazek v bodě propojení určený pro směrování uvedeného provozu je uvedena v 1.35.6.4.

1.35.6.3 Cena bude účtována vždy od uvedení kapacity propojovacího svazku do komerčního provozu.

1.35.6.4 Partner bude za směrování provozu, specifikovaného v bodu 1.35.6.2 hradit ceny uvedené v Příloze 1A u konkrétního označení služby.

1.35.6.5 Služba pronájmu propojovacích okruhů je součástí služby Rozhraní PRI se signalizací DSS1 a na základě té je také hrazena.

1.35.6.6 Jakékoli další služby poskytované společností CETIN Partnerovi nebo Partnerem společnosti CETIN jsou poskytovány a hrazeny dle podmínek a termínů smlouvy nebo jejich dodatků.

1.35.7 Zpoplatnění koncového účastníka

1.35.7.1 Zpoplatnění volajícího účastníka služby Tranzit k síti INTERNET-FRIACO je v odpovědnosti Partnera jako terminujícího operátora.

1.35.7.2 Koncový účastník bude zpoplatňován tarifními programy. Použitý tarifní program pro službu Tranzit k síti INTERNET-FRIACO umožňuje intervalový paušál, časový kredit nebo minutovou tarifkaci. V případě intervalového paušálního zpoplatnění a v případě časového kreditu bude rozsah přístupu ke Službě omezen pro každého jednotlivého uživatele počtem 250 hodin v běžném měsíci.

1.35.8 Management

1.35.8.1 Odpovědnost za volání uskutečněná účastníky ve veřejné telefonní síti společnosti CETIN s využitím služby Tranzit k síti INTERNET-FRIACO poskytované společností CETIN spočívá na Partnerovi.

1.35.8.2 Společnost CETIN poskytne službu Tranzit k síti INTERNET-FRIACO dvacet čtyři hodin denně, sedm dní v týdnu a všechny dny v roce v předepsané kvalitě služby.

1.35.8.3 Společnost CETIN bude řídit a spravovat službu Tranzit k síti INTERNET-FRIACO od koncového účastníka společnosti v síti CETIN do bodu propojení v souladu s procedurami popsány v Příloze 3.

1.35.8.4 Strany si nebudou vzájemně poskytovat přístup do vlastních systémů správy a řízení.

1.35.8.5 Strany budou periodicky hodnotit úroveň služby dosažené v předcházejícím období pro službu Tranzit k síti INTERNET-FRIACO poskytovanou společností CETIN v souladu s procedurami popsány v Příloze 3.

1.35.9 Podmínky směrování volání

1.35.9.1 CETIN bude podle písemných požadavků Partnera směřovat veškerý vytáčený provoz zahájený v síti společnosti CETIN prostřednictvím INTERNETových přístupových čísel typu 971 5xx xxx přidělených Partnerovi či jejím partnerům (vyjma provozu prostřednictvím služby volba operátora a předvolba operátora) a ukončený v síti Partnera prostřednictvím služby Tranzit k síti INTERNET-FRIACO a dále do předem dedikovaných propojovacích svazků podle níže uvedených podmínek. Pokud Partner nebude CETIN informovat jinak, bude CETIN směřovat provoz na INTERNETové přístupové číslo 971 5xx xxx přidělené Partnerovi rozhodnutím ČTÚ o přidělení čísla č.j./.....-.....

1.35.9.2 Termíny pro spouštění jednotlivých přístupových čísel služby jsou popsány v Příloze 3 Smlouvy.

1.35.10 Dynamická ochrana sítě

1.35.10.1 CETIN bude průběžně vyhodnocovat stav naplnění kapacity sítě a identifikovat provozní dosažení bezpečnostní meze instalované kapacity, která je stanovena jako 70% využití instalované kapacity v úseku RSU-HOST nebo v rámci interní výstroje HOST.

1.35.10.2 V případě zjištění dosažení nebo překročení limitní bezpečnostní meze instalované kapacity vyhlásí CETIN prostřednictvím oznámení na <http://www.cetin.cz/> nad daným atrakčním obvodem ústředny HOST Stav naplnění kapacity sítě. Uveřejněný seznam ústředny HOST bude specifikován prostřednictvím kmenového číselného rozsahu. Tento seznam bude aktualizován vždy 1. a 14. den kalendářního měsíce.

1.35.10.3 Jakmile pro daný atrakční obvod ústředny HOST pominou důvody aplikovat režim Stav naplnění kapacity sítě, bude tento HOST vyřazen ze seznamu dle bodu 1.35.10.2

1.35.10.4 Koncoví účastníci, kteří již využívají službu Partnera nad Službou tranzitu k síti INTERNET FRIACO nejsou vyhlášením stavu naplnění kapacity sítě nijak omezeni. Pro koncové účastníky, kteří přísluší k HOSTu dle bodu 1.35.10.2 nesmí Partner nově začít poskytovat službu nad Službou tranzitu k síti FRIACO.

- 1.35.10.5 CETIN bude registrovat seznam A-čísel, která se připojují přes Službu tranzit k síti INTERNET FRIACO ke službě Partnera. V případě, že bude pro danou ústřednu HOST vyhlášen stav naplnění kapacity sítě, bude CETIN identifikovat A-čísla, která ještě ani jednou nevyužila službu Partnera pomocí Služby tranzitu k síti INTERNET FRIACO. Tato A-čísla budou považována za účastníky, kteří mají nově zřízenou službu Partnera pomocí Služby tranzit k síti INTERNET FRIACO. Takto zjištěná A čísla budou považována za neoprávněné nové účastníky. Z provozních důvodů budou za neoprávněné nové účastníky považováni ti účastníci, kteří se poprvé připojí na službu Partnera nad Službou tranzitu k síti INTERNET později než 14 dní po vyhlášení stavu naplnění kapacity sítě na daném HOST.
- 1.35.10.6 Za každého identifikovaného „neoprávněného nového účastníka“ dle bodu 1.35.10.5 zaplatí Partner společnosti CETIN smluvní pokutu ve výši 10 000 Kč za každý kalendářní měsíc, kdy k takové identifikaci došlo.

1.36 Služby vyhledání přeneseného čísla s následným dosměrováním volání poskytovaná společností CETIN

1.36.1 Popis služby

- 1.36.1.1 Služba vyhledání přeneseného čísla s následným dosměrováním volání je poskytovaná společností CETIN (dále jen Služba vyhledání a dosměrování) Partnerovi a řeší vyhledání přeneseného čísla a dosměrování volání při níže uvedených typech přenesení čísel v telefonních sítích:

- Přenositelnost geografických účastnických čísel při změně poskytovatele služby v Pevné síti (GNP - Geografická Number Portability)
- Přenositelnost negeografických čísel poskytovaných v Pevné síti (NGNP - Negeografická Number Portability)
- Přenositelnost mobilních účastnických čísel v mobilních sítích (MNP - Mobilní Number Portability)
- Přenositelnost negeografických čísel služeb poskytovaných v Mobilní síti (NGMNP – Negeografická Mobilní Number Portability)

Vyhledáním se rozumí služba vyhledání směrovací informace přeneseného čísla pro správné ukončení volání v síti, kam bylo přeneseno telefonní číslo v rámci služby přenositelnost čísel v telefonních sítích, kterou smluvní strany poskytují v souladu s §34 Zákona č. 127/2005 Sb. a navazujícím Opatřením obecné povahy č.OOP/10/07.2005-3 (dále též jen „přenositelnost čísel“).

Dosměrování volání je další službou k vyhledání přeneseného čísla, kdy operátor, do jehož sítě bylo doručeno volání na přenesené číslo, zajistí po vyhledání směrovací informace o přeneseném čísle doručení volání do propojovacího bodu své veřejné telefonní sítě s veřejnou telefonní sítí aktuálního provozovatele přeneseného čísla.

- 1.36.1.2 V popisu služby NP jsou použity následující definice:

- Příslušné OOP – Opatření obecné povahy č.OOP/10/07.2005-3 (dále též jen „přenositelnost čísel“).
- Pevná síť – síť podnikatele zajišťující veřejnou pevnou telefonní síť, kterému bylo přiděleno OpID pro veřejnou pevnou telefonní síť (FOLO2)
- Mobilní síť – podnikatel zajišťující veřejnou mobilní telefonní síť, kterému bylo přiděleno OpID pro veřejnou mobilní síť (MOLO2)

- OpID – Operátor ID přidělené příslušnému podnikateli provozujícímu příslušnou pevnou nebo mobilní síť. Zdrojem informace o Operator ID je pro všechny provozovatele ČTÚ.
- Partner2 - podnikatel zajišťující veřejnou pevnou telefonní nebo mobilní síť, ke kterému mělo být volání správně nasměřováno
- Partner - podnikatel zajišťující veřejnou pevnou telefonní nebo mobilní síť, který je původcem volání a který neprovedl správné směřování provozu do sítě Partnera2
- Databáze přenesených čísel – aplikace společného řešení podnikatelů provádějících přenášení čísel dle OOP, kde jsou uložena data o správném umístění čísla (RNPDB)

Ostatní definice navazují na vymezení pojmů popsané v Zákoně č. 127/2005 Sb., o elektronických komunikacích (dále jen ZoEK a v OOP/10/07.2005-3).

- 1.36.1.3 Služba vyhledání a dosměrování poskytovaná společností CETIN, společně s kapacitou propojení a případně se službou pronájem propojovacích okruhů, poskytovanou společností CETIN, zajišťuje vyhledání přeneseného čísla a dosměrování volání přijatého přes propojovací bod (propojovací bod 1) mezi sítí společnosti CETIN a sítí Partnera do vyhledaného správného propojovacího bodu (propojovací bod 2) mezi sítí společnosti CETIN a sítí jiného oprávněného provozovatele (Partner2) v České republice.
- 1.36.1.4 Poskytování Služby vyhledání a dosměrování se nijak nedotýká odpovědnosti smluvních stran za správné směřování, kterou v souladu s Opatřením obecné povahy č.OOP/10/07.2005-3 nese strana, v jejíž síti volání vzniklo (dále též jen „původce volání“), s následujícím upřesněním:
- u volání CS/CPS zodpovídá za vyhledání přeneseného čísla v rámci služby přenositelnost čísel provozovatel CS/CPS.
 - u příchozích mezinárodních volání zodpovídá za vyhledání přeneseného čísla v rámci služby přenositelnost čísel provozovatel mezinárodní ústředny, na kterou bylo volání ze zahraničí doručeno.
- 1.36.1.5 Partner bude směřovat do sítě CETIN pouze ta volání do sítí provozovatelů, se kterými má společnost CETIN uzavřenu Smlouvu o propojení sítí elektronických komunikací. Společnost CETIN bude informovat Partnera bez zbytečného odkladu, že další společnost Partner2 bude propojena s veřejnou komunikační sítí společnosti CETIN
- 1.36.1.6 Partner je odpovědný za ověřování platnosti volaných čísel a nebude předávat žádná volání, která nejsou ve shodě s národním číslovacím plánem. Společnost CETIN nebude povinna přenášet volání, jestliže volané číslo nemá platný formát.
- 1.36.1.7 Z důvodu zpracování provozu v souladu s Přílohou 2, musí být zajištěno dostatečné dimenzování kapacity propojení a případně služby pronájem propojovacích okruhů poskytované společností CETIN Společnost CETIN nemusí dodržovat parametry a úroveň kvality služby stanovené Přílohou 3 od doby, kdy skutečná odchylka překročí maximální povolenou odchylku stanovenou Přílohou 3 do doby, kdy byla provedena společností CETIN následná opatření po dohodě mezi oběma stranami pro obnovení kvality služby podle Přílohy 3. V případě, že je překročena maximální odchylka stanovená Přílohou 3, bude Partnerovi naúčtována jednorázová cena odpovídající přiměřeným skutečným nákladům, které byly odchylkami způsobeny.

1.36.2 Princip síťového propojení

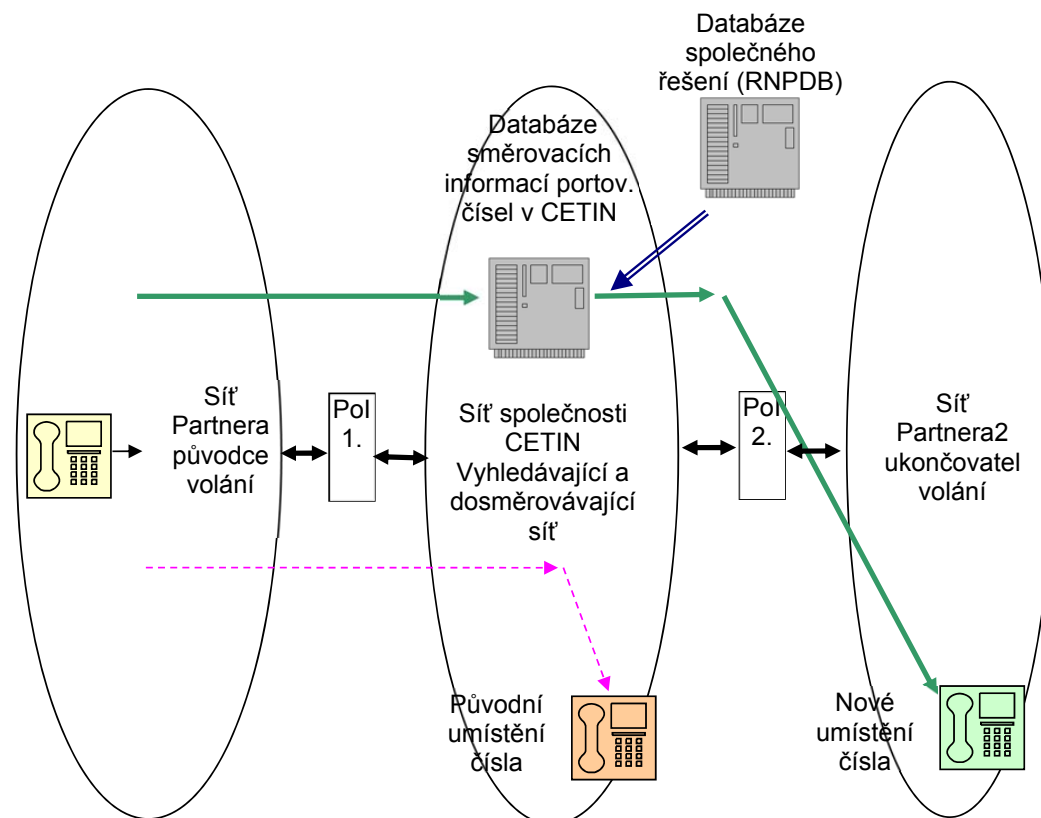

Obr. 1

1.36.3 Kvalita služby

- 1.36.3.1 Parametry a úrovně kvality Služby vyhledání a dosměrování, které se vztahují na specifické možnosti Služby vyhledání a dosměrování poskytované společností CETIN, jsou popsány v Příloze 2 a v Příloze 3. Celková kvalita Služby vyhledání a dosměrování poskytované společností CETIN bude stejná nebo lepší než standardní kvalita služby, kterou nabízí společnost CETIN pro směrování volání na čísla poskytovaná společností Partner2. Společnost CETIN je odpovědná za kvalitu služby z propojovacího bodu do bodů předání se společnostmi Partner2.
- 1.36.3.2 Procedury zprostředkování, včetně maximální kontraktační doby dodání a minimální kontraktační doby zrušení, Služby vyhledání a dosměrování poskytované společností CETIN jsou uvedeny v Příloze 3.
- 1.36.3.3 Chyby, včetně stanovení priorit jejich řešení, budou řešeny v souladu s Přílohou 3. Směrné doby odstranění chyb za období dvanácti měsíců pro chyby specifikované Přílohou 3, které mají vliv na Služby vyhledání a dosměrování poskytovanou společností CETIN a vyskytnou se ve veřejné komunikační síti společnosti CETIN, jsou specifikovány v Příloze 3.

1.36.4 Směrování volání

- 1.36.4.1 Společnost CETIN a Partner vytvoří svazky v souladu s technickou specifikací v Příloze 2 (Technická specifikace).
- 1.36.4.2 Partner bude směřovat volání do příslušného svazku v souladu se zásadami směrování volané koncové služby popsanými v Příloze 2 (Technická specifikace).
- 1.36.4.3 Níže uvedená tabulka specifikuje tranzitní ústředny, ve kterých mohou být dostupné jednotlivé společnosti Partner2 s využitím Služby vyhledání a dosměrování poskytované společností CETIN Společnost CETIN bude informovat Partnera, zda je propojovací bod každé jednotlivé společnosti Partner2 v místě TU, kde se nachází každý jednotlivý propojovací bod společnosti CETIN. Společnost CETIN bude o případných změnách informovat Partnera.

Umístění tranzitních ústředen společností CETIN
PHT2 - K zahrádkám 2065/2, Praha 5
BOT1 Brno, Jana Babáka 2733/11,

1.36.5 Popis vyhledání a dosměrování pro jednotlivé typy volání

- 1.36.5.1 Volání z Pevné/Mobilní sítě na přenesené geografické účastnické číslo v Pevné síti – GNP
Operátor Pevné/Mobilní sítě (Partner) bude směřovat do sítě společnosti CETIN volání na číslo, které bylo přeneseno dle definice přenositelnosti čísla v OOP ze sítě společnosti CETIN do sítě jiného Pevného operátora, případně bylo přeneseno mezi jinými Pevnými operátory. Při přijetí tohoto volání provede společnost CETIN vyhledání platné směrovací informace přeneseného čísla z databáze přenesených čísel a následně provede dosměrování hovoru do příslušného propojovacího bodu společností FOLO2 dle směrovací informace přeneseného čísla.
- 1.36.5.2 Volání z Pevné/Mobilní sítě na přenesené mobilní účastnické číslo v Mobilní síti – MNP
Operátor Pevné/Mobilní sítě (Partner) bude směřovat do sítě společnosti CETIN volání na mobilní účastnické číslo, které bylo přeneseno dle definice přenositelnosti čísla v OOP mezi jinými Mobilními operátory. Při přijetí tohoto volání provede společnost CETIN vyhledání platné směrovací informace přeneseného čísla z databáze mobilních přenesených čísel a následně provede dosměrování hovoru do příslušného propojovacího bodu společnost MOLO2 dle směrovací informace přeneseného čísla.
- 1.36.5.3 Volání z Pevné/Mobilní sítě na přenesené negeografické číslo v Pevné/Mobilní síti – NGNP/NGMNP
Operátor Pevné/Mobilní sítě (Partner) bude směřovat do sítě společnosti O2 volání na negeografické číslo některé ze služeb, pro které je povolena přenositelnost čísla a které bylo přeneseno dle definice přenositelnosti čísla v OOP ze sítě společnosti CETIN do sítě jiného Pevného operátora, případně bylo přeneseno mezi jinými Pevnými/Mobilními operátory. Při přijetí tohoto volání provede společnost CETIN vyhledání platné směrovací informace přeneseného čísla z databáze přenesených čísel a následně provede dosměrování hovoru do příslušného propojovacího bodu společnosti FOLO2/MOLO2 dle směrovací informace přeneseného čísla.

1.36.6 Směrování, signalizace a zabránění loopingu

- 1.36.6.1 Společnost CETIN bude směřovat volání využívající službu NP v souladu s následujícími zásadami směrování.
- 1.36.6.2 Partner si může zvolit vlastní síťové řešení pro směrování volání u služby NP v rámci své sítě, pokud dodrží všechny principy signalizace mezi Partnerem a společností CETIN v POI.

- 1.36.6.3 Operator ID nebude zasíláno přes propojovací svazky mezi Partnerem, CETIN a Partnerem2.
- 1.36.6.4 Pokud dojde k nesouladu mezi databázemi jednotlivých provozovatelů, může dojít k tzv. loopingu. Partner musí zajistit dostatečně pravidelnou synchronizaci své provozní databáze s Databází přenesených čísel. Pevné i Mobilní sítě musejí mezi sebou podporovat minimálně přenos parametru Hop counter v protokolu ISUP signalizace č.7 pro zabránění „loopingu“.
- 1.36.7 **Přenos identifikace volajícího (CLI)**
- 1.36.7.1 Služba CLI a informace o posledním přesměrovávajícím čísle bude poskytována v souladu s ustanoveními Přílohy 2 Smlouvy.
- 1.36.8 **Kvalita služby**
- 1.36.8.1 Sledování a vyhodnocování kvality služby bude prováděno v souladu s ustanoveními Přílohy 2 Smlouvy.
- 1.36.8.2 Minimální hodnoty pro kvalitu služby jsou definovány v Příloze 2 Smlouvy. Smluvní pokuty za nedodržování kvality jsou uvedeny v Příloze 5.
- 1.36.8.3 Každá strana bere na vědomí, že stanovené úrovně kvality služby představují minimální standard očekávaný od druhé strany při poskytování služby NP.
- 1.36.9 **Zpoplatnění služby**
- 1.36.9.1 Volání z Pevné/Mobilní sítě na přenesené geografické účastnické číslo v Pevné síti – GNP

Za poskytnutí této služby popsané v odstavci 1.36.5.1 náleží společnosti CETIN cena, která je složena ze dvou složek - z jednorázové ceny za vyhledání a z další ceny závislé na délce volání. Do ceny je zohledněna i skutečnost, zda se jedná o dosměrování provozu v rámci jedné tranzitní ústředny nebo zda se jedná o dosměrování provozu s nutností mezitransitního provozu v síti společnosti CETIN. Ceny za Službu vyhledání a dosměrování jsou uvedeny v Příloze 1A u konkrétního označení služby „**Volání na přenesené geografické číslo z FOLO/MOLO -> CETIN -> FOLO2**“. Cenu za službu tvoří:

- a) cena pro předání volání do sítě Partnera2 za místní provoz a 1 tranzit, která je účtována, pokud se koncový bod propojené veřejně dostupné telefonní sítě, do které je volání směrováno, nachází v přístupové oblasti bránové ústředny podle Přílohy 2, ve které jsou sítě propojeny, přičemž bránovou ústřednou je ústředna místní / tranzitní. Tato cena se vztahuje na volání:
- z telefonních čísel v národním formátu z čísel uvedených v Příloze 1 vyhlášky č. 117/2007 Sb., o číslovacích plánech sítí a služeb elektronických komunikací, ke kterým bylo uděleno Českým telekomunikačním úřadem platné oprávnění k využívání čísel (dále jen „číslo z číslovacího plánu ČR“) a
 - z telefonních čísel obsahujících kódy zemí Evropského hospodářského prostoru dle bodu 1.0.6.10 (dále EHP),
- kde je v CDR platně identifikovatelné CLI (viz Příloha 2), které nebylo změněno a odpovídá všem požadavkům Smlouvy (dále „telefonní čísla s kódy zemí EHP“),

- b) cena pro předání volání do sítě Partnera2 za 2 tranzity, která je účtována, pokud se koncový bod propojené veřejně dostupné telefonní sítě, do které je volání směrováno, nenachází v přístupové oblasti bránové ústředny, ve které jsou sítě propojeny, přičemž bránovou ústřednou je ústředna tranzitní. Tato cena se vztahuje na volání:
 - z telefonních čísel v národním formátu z čísel uvedených v Příloze 1 vyhlášky č. 117/2007 Sb., o číslovacích plánech sítí a služeb elektronických komunikací, ke kterým bylo uděleno Českým telekomunikačním úřadem platné oprávnění k využívání čísel (dále jen „číslo z číslovacího plánu ČR“) a
 - z telefonních čísel obsahujících kódy zemí Evropského hospodářského prostoru dle bodu 1.0.6.10 (dále EHP),
 kde je v CDR platně identifikovatelné CLI (viz Příloha 2), které nebylo změněno a odpovídá všem požadavkům Smlouvy (dále „telefonní čísla s kódy zemí EHP“),
- c) cena pro předání volání do sítě Partnera2 pro místní / 1 tranzit / 2 tranzit, na které se nevztahují ustanovení a) a b) výše, včetně volání s neplatně identifikovatelným CLI. Společnost CETIN je oprávněna tuto cenu změnit jednostranným oznámením učiněným elektronickou poštou zasláným do 31.5. kalendářního roku s účinností k 1.7. téhož roku a s oznámením do 30.11. kalendářního roku s účinností od 1.1. následujícího roku. Oznámení bude potvrzeno též dopisem.
- d) jednorázová cena za vyhledání

1.36.9.2 Volání z Pevné/Mobilní sítě na přenesené mobilní účastnické číslo v Mobilní síti – MNP

Za poskytnutí této služby popsané v odstavci 1.36.5.2 náleží společnosti CETIN cena, která je složena ze dvou složek - z jednorázové ceny za vyhledání a z další ceny závislé na délce volání. Do ceny je zohledněna i skutečnost, zda se jedná o dosměrování provozu v rámci jedné tranzitní ústředny nebo zda se jedná o dosměrování provozu s nutností mezitransitního provozu v síti společnosti CETIN. Ceny za Službu vyhledání a dosměrování jsou uvedeny v Příloze 1A u konkrétního označení služby „**Volání na přenesené mobilní číslo z FOLO/MOLO -> CETIN -> MOLO2**“. Cenu za službu tvoří:

- a) cena pro předání volání do sítě Partnera2 pro volání
 - z telefonních čísel v národním formátu z čísel uvedených v Příloze 1 vyhlášky č. 117/2007 Sb., o číslovacích plánech sítí a služeb elektronických komunikací, ke kterým bylo uděleno Českým telekomunikačním úřadem platné oprávnění k využívání čísel (dále jen „číslo z číslovacího plánu ČR“) a
 - z telefonních čísel obsahujících kódy zemí Evropského hospodářského prostoru dle bodu 1.0.6.10 (dále EHP),
 kde je v CDR platně identifikovatelné CLI (viz Příloha 2), které nebylo změněno a odpovídá všem požadavkům Smlouvy (dále „telefonní čísla s kódy zemí EHP“),
- b) cena pro předání volání do sítě Partnera2 pro volání, na které se nevztahuje ustanovení a) výše, včetně volání s neplatně identifikovatelným CLI. Společnost CETIN je oprávněna tuto cenu změnit jednostranným oznámením učiněným elektronickou poštou zasláným do 31.5 kalendářního roku s účinností k 1.7. téhož roku a s oznámením do 30.11. kalendářního roku s účinností od 1.1. následujícího roku. Oznámení bude potvrzeno též dopisem.
- c) jednorázová cena za vyhledání

1.36.9.3 Volání z Pevné/Mobilní sítě na přenesené negeografické číslo v Pevné/Mobilní síti – NGNP/NGMNP

Za poskytnutí této služby popsané v odstavci 1.36.5.3 náleží společnosti CETIN cena, která je složena ze dvou složek – z jednorázové ceny za vyhledání a z další ceny závislé na délce volání a typu služby. Do ceny je zohledněna i skutečnost zda se jedná o dosměrování provozu v rámci jedné tranzitní ústředny nebo zda se jedná o dosměrování provozu s nutností mezitransitního provozu v síti společnosti CETIN. Ceny za Službu vyhledání a dosměrování jsou uvedeny v Příloze 1A u konkrétního označení služby „**Volání na přenesené číslo z FOLO/MOLO ->CETIN->na čísla Orig. hraz.služeb ve FOLO2/MOLO2**“, a „**Volání na přenesené číslo z FOLO/MOLO -> CETIN -> na čísla služeb FOLO2/MOLO2**“.

1.36.10 Management

- 1.36.10.1 Odpovědnost za volání uskutečněná účastníky veřejné komunikační sítě Partnera s využitím Služby vyhledání a dosměrování poskytované společností CETIN spočívá vůči účastníkům veřejné komunikační sítě Partnera na společnosti Partnera.
- 1.36.10.2 Společnost CETIN poskytne Služby vyhledání a dosměrování poskytovanou společností CETIN dvacet čtyři hodin denně, sedm dní v týdnu a všechny dny v roce v předepsané kvalitě služby.
- 1.36.10.3 Společnost CETIN bude řídit a spravovat Služby vyhledání a dosměrování poskytovanou společností CETIN z propojovacího bodu Partnera do propojovacího bodu Partnera2 (předání) v souladu s procedurami popsanými v Příloze 3.
- 1.36.10.4 Společnost CETIN poskytne informace o řízení a správě v souladu se zákaznickými zprávami popsanými v Příloze 3.
- 1.36.10.5 Společnost CETIN neposkytne Partnerovi přístup do systémů správy a řízení společnosti CETIN
- 1.36.10.6 Strany se budou bezodkladně navzájem informovat o aktuální situaci, pokud dojde k poklesu kvality, či funkčnosti služby (na základě statistických a provozních údajů) a podniknou nezbytné kroky, které povedou k zachování kvality a funkčnosti poskytované služby.

1.37 Internet Originace

O službu není zájem- řešena pomocí CPS a FRIACO. Cena dána cenovým rozhodnutím - Originace

1.38 Identifikace zlomyslných volání

Zatím není poskytováno

1.39 Nevyužito

1.40 Koncové volání VoIP k účastníkům veřejně dostupné služby elektronických komunikací založené na VoIP

1.40.1 Popis služby

- 1.40.1.1 Na tuto celou službu se nevztahují společná ustanovení v části 1.0 (Obecná část) s výjimkou ustanovení v odst. 1.0.4, 1.0.6.10 a 1.0.9.

- Na službu koncové volání VoIP se vztahuje Síťový plán signalizace veřejných komunikačních sítí.
- Síťový plán synchronizace sítí elektronických komunikací založených na propojování okruhů, je platný jen pro část spojení k (nebo od) účastníka služby koncové volání VoIP zahrnující propojované okruhy.
- Síťový plán přenosových parametrů veřejných telefonních sítí se na volání z a na účastníka veřejně dostupné služby elektronických komunikací založené na VoIP nevztahuje.

1.40.3 Přenos identifikace volající přípojky (CLI)

1.40.3.1 Partner poskytující veřejnou dostupnou telefonní službu je povinna zajistit předávání čísla volajícího v síti podle požadavku Síťového plánu signalizace veřejných komunikačních sítí. Bez předání čísla volajícího nemůže společnost CETIN, poskytující Službu koncové volání VoIP, zpřístupnit dotčenému účastníku veřejně dostupné služby elektronických komunikací identifikaci volajícího. Dále pak i společnost CETIN poskytující veřejně dostupné služby elektronických komunikací založené na VoIP je povinna zajistit předávání čísla volajícího v síti podle požadavku Síťového plánu signalizace veřejných komunikačních sítí. Bez předání čísla volajícího nemůže Partner, poskytující veřejnou dostupnou telefonní službu, zpřístupnit dotčenému účastníku veřejně dostupné telefonní služby identifikaci volajícího.

1.40.4 Kvalita a parametry služby

1.40.4.1 Parametry kvality služby dle opatření obecné povahy č. OOP/14/12.2005-43 nejsou pro službu koncové volání VoIP a veřejně dostupnou službu elektronických komunikací využívající číslo z rozsahu 91x xxx xxx relevantní.

1.40.4.2 Kvalitativní parametry Služby koncové volání VoIP a veřejně dostupné služby elektronických komunikací využívající číslo z rozsahu 91x xxx xxx musí v síti splňovat následující hodnoty přenosových parametrů, které jsou blíže popsány v ITU-T G.107 (2000):

Parametr	Popis	Hodnota
OLR	Celková míra hlasitosti (rozsah)	-3 až 26 dB
SLR	Míra hlasitosti ve vysílacím směru (rozsah)	0 až 14 dB
RLR	Míra hlasitosti v přijímacím směru (rozsah)	-3 až 12 dB
T	Doba zpoždění hovorových signálů v jednom směru (max)	< 150 ms
TELR	Míra hlasitosti ozvěn na straně hovořícího (min)	> 40 dB
l_e	Faktor zhoršení vlivem nízkorychlostních kodeků zahrnujících ztrátovosti paketů (max)	< 15

1.40.4.3 Součástí veřejně dostupné služby elektronických komunikací využívající číslo z rozsahu 91x xxx xxx je možnost nomadicity v rámci ČR (koncový bod sítě je závislý na místě, kde se účastník přihlásí do sítě).

1.40.4.4 Partner, který umožňuje svým účastníkům

- veřejně dostupné telefonní služby

- veřejně dostupné služby elektronických komunikací založené na VoIP volání na službu koncové volání VoIP poskytovanou společností CETIN, je povinná informovat své účastníky o vlastnostech spojení s čísly veřejně dostupné služby elektronických komunikací založené na VoIP.

1.40.4.5 Procedury zprostředkování, včetně kontrakční doby dodání a zrušení, služby koncové volání VoIP, jsou uvedeny v Příloze 3 této Smlouvy a v popisu této služby.

1.40.4.6 Chyby včetně stanovení priorit jejich řešení budou řešeny v souladu s Přílohou 3 této Smlouvy.

1.40.5 Zpoplatnění služby

1.40.5.1 Ceny hrazené Partnerem společnosti CETIN za službu koncové volání VoIP jsou další k cenám za ostatní služby poskytované společností CETIN Partnerovi za podmínek a v termínech podle Smlouvy.

1.40.5.2 Ceny za použití pro každé přihlášené volání v rámci služby koncové volání VoIP budou vypočteny na základě doby trvání přihlášeného volání, časového období a časové jednotky s využitím níže uvedených cen za použití.

1.40.5.3 Doba trvání přihlášeného volání je definována v Příloze 2. Časová jednotka pro přihlášené volání je jedna sekunda. Společnost CETIN bude registrovat dobu trvání každého přihlášeného volání a vypočte počet aplikovaných časových jednotek. Pro každé přihlášené volání bude doba trvání měřena s přesností na jednotky sekund.

1.40.5.4 Jestliže v průběhu volání mezi příjmem zprávy ANM nebo CON a příjmem zprávy REL dojde ke změně časového období, ve kterém se mění tarif, dělí se čas uskutečného volání do příslušných časových období.

1.40.5.5 Ceny aplikované na službu koncové volání VoIP jsou uvedeny v Příloze 1A u konkrétního označení služby. Cenu za službu tvoří:

- a) cena za volání do sítě společnosti CETIN
 - z telefonních čísel v národním formátu z čísel uvedených v Příloze 1 vyhlášky č. 117/2007 Sb., o číslovacích plánech sítí a služeb elektronických komunikací, ke kterým bylo uděleno Českým telekomunikačním úřadem platné oprávnění k využívání čísel (dále jen „číslo z číslovacího plánu ČR“) a
 - z telefonních čísel obsahujících kódy zemí Evropského hospodářského prostoru dle bodu 1.0.6.10 (dále EHP), kde je v CDR platně identifikovatelné CLI (viz Příloha 2), které nebylo změněno a odpovídá všem požadavkům Smlouvy (dále „telefonní čísla s kódy zemí EHP“),
- b) cena za volání do sítě společnosti CETIN, na které se nevztahuje ustanovení a) výše, včetně volání s neplatně identifikovatelným CLI. Společnost CETIN je oprávněna tuto cenu změnit jednostranným oznámením učiněným elektronickou poštou zaslaným do 30.4 kalendářního roku s účinností k 1.7. téhož roku a s oznámením do 31.10. kalendářního roku s účinností od 1.1. následujícího roku. Oznámení bude potvrzeno též dopisem.

1.40.5.6 Úhrada příslušných cen za službu koncové volání VoIP bude splatná od data zahájení zkušebního provozu, definovaného v Příloze 3 této Smlouvy.

1.40.6 Směrování volání

- 1.40.6.1 Společnost CETIN a Partner vytvoří svazky v souladu s technickou specifikací v Příloze 2 této Smlouvy.
- 1.40.6.2 Partner bude směřovat volání do svazku č. 2 v souladu se zásadami směrování popsanými v Příloze 2 a 3 této Smlouvy. (V případě, že není svazek č. 2 k dispozici, bude volání směrováno do svazku č. 1).
- 1.40.6.3 Na účastnická čísla veřejně dostupné služby elektronických komunikací založené na VoIP se vztahuje povinnost umožnit přenositelnost telefonních čísel daná příslušnými právními předpisy v souladu se zákonem o elektronických komunikacích a číslovacím plánem.
- 1.40.6.4 Společnost CETIN není technicky schopna zajistit aktivaci a poskytování služby volby a předvolby operátora na účastnických stanicích s aktivní veřejně dostupnou službou elektronických komunikací využívající číslo z rozsahu 91x xxx xxx.

1.40.7 Management

- 1.40.7.1 Odpovědnost za volání uskutečněná účastníky veřejné komunikační sítě Partnera s využitím služby koncové volání VoIP, spočívá vůči účastníkům veřejné komunikační sítě Partnera na Partnerovi.
- 1.40.7.2 Společnost CETIN poskytne službu koncové volání VoIP dvacet čtyři hodin denně, sedm dní v týdnu a všechny dny v roce v předepsané kvalitě služby.
- 1.40.7.3 Společnost CETIN bude řídit a spravovat, v rámci svých sítí, službu koncové volání VoIP z propojovacího bodu ke koncovému bodu, ke kterému jsou připojena koncová zařízení účastníka veřejně dostupné služby elektronických komunikací využívající číslo z rozsahu 91x xxx xxx v souladu s provozními procedurami popsanými v Příloze 3 této Smlouvy.
- 1.40.7.4 Společnost CETIN neposkytne Partnerovi přístup do systémů správy a řízení společnosti CETIN. Partner neposkytne společnosti CETIN přístup do systémů správy a řízení Partnera.
- 1.40.7.5 Strany budou první dva měsíce komerčního provozu, každý kalendářní měsíc a dále již periodicky každé čtvrtletí, hodnotit úroveň kvality služby dosažené v předcházejícím období pro službu koncové volání VoIP v souladu s procedurami popsanými v této a Příloze 3 této Smlouvy.
- 1.40.7.6 Strany se budou bezodkladně navzájem informovat o aktuální situaci, pokud dojde k porušení kvality či funkčnosti služby anebo budou mít důvodné obavy z možného porušení kvality či funkčnosti služby (na základě statistických a provozních údajů) a podniknou nezbytné kroky, které povedou k zachování kvality a funkčnosti poskytované služby.

2 Služby Partnera

2.0 Obecná část – Služby poskytované Partnerem společnosti CETIN

2.0.1 **Podmínky uvedené v obecné části platí pro všechny služby poskytované Partnerem společnosti CETIN, není-li v konkrétní službě uvedeno jinak**

2.0.2 Popis služby

2.0.2.1 Služby jsou poskytovány Partnerem společnosti CETIN v souladu s termíny a podmínkami Smlouvy.

2.0.2.2 Služby jsou poskytovány společně s kapacitou propojení, a případně se službou pronájem propojovacích okruhů, poskytovanou Partnerem.

2.0.2.3 Z důvodu zpracování provozu v souladu s Přílohou 2 (Technická specifikace), musí být zajištěno dostatečné dimenzování kapacity propojení a případně služby pronájem propojovacích okruhů poskytované Partnerem.

2.0.2.4 Partner poskytne na požádání společnosti CETIN úplný přidělený nebo odebraný číselný rozsah (seznam) čísel pro konkrétní službu Partnera v souladu s procedurou popsanou v Příloze 3 (Pravidla a postupy).

2.0.2.5 Dojde-li k rozšíření nebo zúžení seznamu čísel, zašle Partner tuto změnu společnosti CETIN nejpozději 14 dní před datem účinnosti. Společnost CETIN nejpozději k datu účinnosti upraví směrování podle této změny.

2.0.2.6 Společnost CETIN je odpovědná za ověřování platnosti volaných čísel a nebude předávat žádná volání, která nejsou ve shodě se seznamem čísel služby a s národním nebo mezinárodním číslovacím plánem. Partner nebude povinna přenášet takováto volání.

2.0.2.7 Společnost CETIN bude prognózovat služby včetně provozních objemů v souladu s procedurami popsány v Příloze 3. Partner nemusí dodržovat parametry a úroveň kvality služby stanovené Přílohou 3 od doby, kdy skutečná odchylka překročí maximální povolenou odchylku stanovenou Přílohou 3 do doby, kdy byla provedena Partnerem následná opatření po dohodě mezi oběma stranami pro obnovení kvality služby podle Přílohy 3. V případě, že je překročena maximální odchylka stanovená Přílohou 3, bude společnosti CETIN naúčtována jednorázová cena odpovídající přiměřeným skutečným nákladům, které byly odchylkami způsobeny.

2.0.3 Přenos identifikace volající přípojky (CLI)

2.0.3.1 Technická specifikace pro přenos identifikace volající přípojky je v Příloze 2.

2.0.4 Kvalita služby

2.0.4.1 Parametry a úroveň kvality služby, které se vztahují na specifické možnosti služby, jsou popsány v Příloze 2 a v Příloze 3. Celková kvalita služby bude stejná nebo lepší než standardní kvalita služby, kterou nabízí Partner svým zákazníkům ve veřejné komunikační síti Partnera.

2.0.4.2 Procedury zprostředkování, včetně kontrakční doby dodání a zrušení, služby koncové volání k účastníkům veřejné komunikační sítě Partnera jsou uvedeny v Příloze 3.

2.0.4.3 Chyby, včetně stanovení priorit jejich řešení, budou řešeny v souladu s Přílohou 3. Směrné doby odstranění chyb za období dvanácti měsíců pro chyby specifikované Přílohou 3, které mají vliv na službu, a vyskytnou se ve veřejné komunikační síti Partnera, jsou specifikovány v Příloze 3.

2.0.5 Zpoplatnění služby

2.0.5.1 Ceny za jednotlivé služby jsou další k cenám za případnou službu pronájem propojovacích okruhů poskytovanou Partnerem a za jakékoli ostatní služby poskytované Partnerem společností CETIN za podmínek a termínů Smlouvy.

2.0.5.2 Souhrnná cena za službu poskytovanou Partnerem je součtem cen za použití a příp. jednorázových cen.

2.0.5.3 Ceny za použití pro každé přihlášené volání v rámci služby poskytované Partnerem a budou vypočteny na základě doby trvání přihlášeného volání (příp. počtu volání), příp. vzájemného umístění propojovacího bodu a cíle nebo původu volání, časového období a časové jednotky s využitím cen za propojení uvedených u jednotlivých služeb.

2.0.5.4 Doba trvání přihlášeného volání je definována v Příloze 2 (Technická specifikace). Časová jednotka pro přihlášené volání je jedna sekunda. Partner bude registrovat dobu trvání každého přihlášeného volání a vypočte počet aplikovaných časových jednotek. Pro každé přihlášené volání bude doba trvání měřena s přesností na jednotky sekund pomocí matematického zaokrouhlování.

2.0.5.5 Pro každé přihlášené volání bude aplikována cena za volání při příjmu zprávy ANM nebo CON.

2.0.5.6 Jestliže v průběhu volání mezi příjmem zprávy ANM nebo CON a příjmem zprávy REL dojde ke změně časového období, ve kterém se mění tarif, dělí se čas uskutečněného volání do příslušných časových období.

2.0.5.7 Silný provoz je v pracovní dny od 07.00 do 19.00 hod. Provoz v ostatním čase je slabý provoz.

2.0.5.8 Úhrada příslušných cen za službu Partnera bude splatná v souladu s Přílohou 4 (Vyúčtování a placení) od data zahájení zkušebního provozu, definovaného v Příloze 3.

2.0.5.9 Jestliže poskytnutí signalizačních spojů je ve shodě s pravidly dimenzování specifikovanými v Příloze 2, zahrnují ceny jednotlivé služby i zpracování signalizačních zpráv.

2.0.5.10 Pro vyloučení pochybností strany uvádějí seznam kódů zemí Evropského hospodářského prostoru k 1.7.2014.

Název	CC
Belgie	32
Bulharsko	359
Česká republika	420
Dánsko	45
Estonsko	372
Finsko	358
Francie	33
Francouzská Guyana	594
Gibraltar	350
Guadaloupe	590
Chorvatsko	385

Irsko	353
Island	354
Itálie	39
Kypr	357
Lichtenštejnsko	423
Litva	370
Lotyšsko	371
Lucembursko	352
Maďarsko	36
Malta	356
Martinik	596
Německo	49
Nizozemí	31
Norsko	47
Polsko	48
Portugalsko	351
Rakousko	43
Francouzské departementy a území v Indickém oceánu	262
Rumunsko	40
Řecko	30
Slovensko	421
Slovinsko	386
Španělsko	34
Švédsko	46
Velká Británie	44

2.0.6 Směrování volání

- 2.0.6.1 Partner a společnost CETIN vytvoří svazky v souladu s technickou specifikací v Příloze 2.
- 2.0.6.2 Společnost CETIN bude směřovat volání do svazku v souladu se zásadami směrování popsanými v Příloze 2.

2.0.7 Management

- 2.0.7.1 Odpovědnost za volání uskutečněná účastníky veřejné komunikační sítě k účastníkům či službám veřejné komunikační sítě Partnera spočívá vůči účastníkům veřejné komunikační sítě na společnosti CETIN
- 2.0.7.2 Partner poskytne služby dvacet čtyři hodin denně, sedm dní v týdnu a všechny dny v roce v předepsané kvalitě služby.
- 2.0.7.3 Partner neposkytne společnosti CETIN přístup do systémů správy a řízení Partnera.
- 2.0.7.4 Strany budou periodicky hodnotit úroveň kvality služby dosažené v předcházejícím období v souladu s procedurami popsanými v Příloze 3.

2.0.8 Práva a povinnosti

- 2.0.8.1 Strany jsou oprávněny okamžitě pozastavit poskytování Služby v celém rozsahu, případně v rozsahu týkajícím se jednotlivého čísla, v těchto případech:
- extrémně krátká pravidelně se opakující volání, která neodpovídají charakteru poskytované služby,

- detailní výpis hovorové korespondence (billing) vykazující velký počet volání, nesoucích znaky přístrojového nebo manuálního generování volání z jednotlivých účastnických stanic nebo ze skupin účastnických telefonních stanic (volání stejné délky, volání se stejnou periodou opakování, skupiny volání se stejnými znaky nebo vykazující znaky matematické řady apod.).

2.0.8.2 Partner je oprávněn požadovat po společnosti CETIN zaplacení rozdílu mezi cenou Služby, jak by byla určena podle CLI v souladu se Smlouvou a skutečně zaplacenou cenou Služby na základě předaného CLI do šesti měsíců od okamžiku, kdy byla vystavena faktura za provoz s neoprávněně pozmeněným CLI, ledaže společnost CETIN prokáže postup v souladu se Smlouvou, zejména fakt, že nedošlo k nedovolenému zásahu nebo změně CLI.

2.1 Nevyužito

2.2 Služba koncové volání k účastníkům veřejné komunikační sítě Partnera

2.2.1 Popis služby

2.2.1.1 Služba koncové volání k telefonním účastníkům a účastníkům ISDN veřejné komunikační sítě Partnera bude poskytována ve svazku č.1.

2.2.1.2 Služba koncové volání k účastníkům veřejné komunikační sítě Partnera poskytuje přenos volání od spojovacího pole bránové ústředny (včetně), k účastnické sadě příslušné místní ústředny a dále až ke koncovému bodu sítě, ke kterému jsou připojena koncová zařízení účastníka, případně k platformě hlasové schránky veřejné komunikační sítě Partnera.

2.2.2 Síťová konfigurace propojení

Konkrétní schéma propojení je uvedeno v Příloze č. 2.

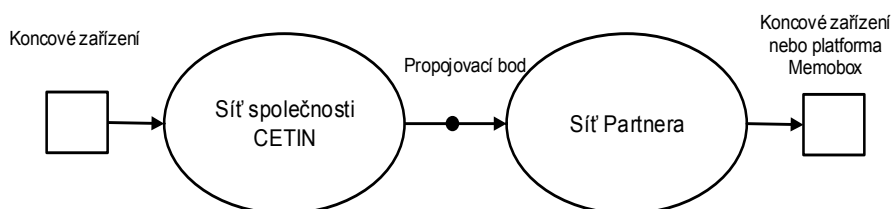

2.2.3 Zpoplatnění služby

2.2.3.1 Cena za službu koncové volání k účastníkům veřejné komunikační sítě Partnera je závislá na umístění kapacity propojení (v úrovni bránové ústředny) a na umístění volaného účastníka v síti Partnera k přístupové oblasti příslušné bránové tranzitní ústředny, do které je volání předáváno z příslušného propojovacího bodu. Dále je cena závislá na původu volání. Cenu za službu koncového volání k účastníkům veřejné komunikační sítě Partnera tvoří:

- a) cena za místní provoz a 1 tranzit, která je účtována, pokud se koncový bod propojen veřejně dostupné telefonní sítě, do které je volání směřováno, nachází v přístupové oblasti bránové ústředny podle Přílohy 2, ve které jsou sítě propojeny, přičemž bránovou ústřednou je ústředna místní / tranzitní nebo při volání na hlasovou schránku. Tato cena se vztahuje na volání:
 - z telefonních čísel v národním formátu z čísel uvedených v Příloze 1 vyhlášky č. 117/2007 Sb., o číslovacích plánech sítí a služeb elektronických komunikací, ke kterým bylo uděleno Českým telekomunikačním úřadem platné oprávnění k využívání čísel (dále jen „číslo z číslovacího plánu ČR“) a
 - z telefonních čísel obsahujících kódy zemí Evropského hospodářského prostoru dle bodu 2.0.5.10 (dále EHP),
 kde je v CDR platně identifikovatelné CLI (viz Příloha 2), které nebylo změněno a odpovídá všem požadavkům Smlouvy (dále „telefonní čísla s kódy zemí EHP“),
- b) cena za volání do sítě Partnera pro volání místní / 1 tranzit, na které se nevztahuje ustanovení a) výše, včetně volání s neplatně identifikovatelným CLI. Partner je oprávněn tuto cenu změnit jednostranným oznámením učiněným elektronickou poštou zasláným do 30.4 kalendářního roku s účinností k 1.7. téhož roku a s oznámením do 31.10. kalendářního roku s účinností od 1.1. následujícího roku. Oznámení bude potvrzeno též dopisem.

2.2.3.2 Ceny aplikované na službu koncové volání k účastníkům veřejné komunikační sítě Partnera jsou uvedeny v Příloze 1A u konkrétního označení služby.

2.2.3.3 Strany budou první dva měsíce komerčního provozu každý kalendářní měsíc a dále již periodicky každé čtvrtletí hodnotit úroveň kvality služby dosažené v předcházejícím období pro službu koncové volání k účastníkům veřejné komunikační sítě Partnera v souladu s procedurami popsány v Příloze 3.

2.2.3.4 Strany se budou bezodkladně navzájem informovat o aktuální situaci, pokud dojde k porušení kvality či funkčnosti služby anebo budou mít důvodné obavy z možného porušení kvality či funkčnosti služby (na základě statistických a provozních údajů), a podniknou nezbytné kroky, které povedou k zachování kvality a funkčnosti poskytované služby.

2.3 Nevyužito

2.4 Nevyužito

2.5 Nevyužito

2.6 Služba přístupu k Evropským harmonizovaným číslům poskytovaná jinými subjekty v síti Partnera

2.6.1 Popis služby

2.6.1.1 Služba přístupu k Evropským harmonizovaným číslům poskytovaná jinými subjekty v síti Partnera (dále jen „Linky veřejných služeb“) bude poskytnuta ve svazku č.2.

2.6.1.2 Linky veřejných služeb přenáší volání z veřejné komunikační sítě společnosti CETIN na službu komerčních Linek veřejných služeb poskytovaných jinými subjekty v síti Partnera. Tato volání budou předávána do sítě Partnera nejbližší místu vzniku volání.
 Telefonní čísla Evropských harmonizovaných čísel: 116xxx

2.6.1.3 Partner bude přenášet volání od propojovacího bodu k pracovištím služby Linek veřejných služeb poskytovaných jinými subjekty v síti Partnera.

2.6.1.4 Volání na Linky veřejných služeb jsou zprostředkována automatickým distribučním systémem, který přepojuje příchozí volání k volným pracovištím Linek veřejných služeb. V případě většího zájmu jsou volání řazena do čekací fronty, o čemž je volající účastník informován příslušnou hláskou. Pokud zařazení do čekací fronty není již z kapacitních důvodů možné, je volajícímu účastníkovi vyslán obsazovací tón.

2.6.2 Síťová konfigurace propojení

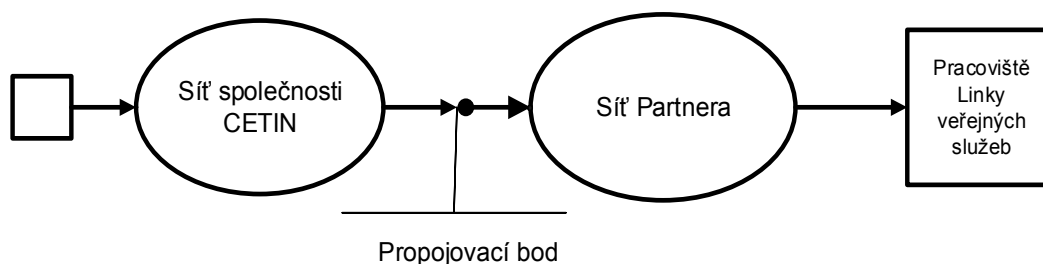

2.6.3 Zpoplatnění služby

2.6.3.1 Ceny za použití aplikované na Linky veřejných služeb jsou uvedeny v Příloze 1A u konkrétního označení služby.

2.6.3.2 Cena za volání na Linky veřejných služeb je závislá na umístění kapacity propojení (v úrovni bránové ústředny) a na umístění volajícího účastníka v síti společnosti CETIN (Partner1, MOLO1) k přístupové oblasti příslušné bránové tranzitní ústředny, ze které je volání předáváno z příslušného propojovacího bodu. Cenu za volání tvoří:

- a) Cena za 1 tranzit, která je účtována pokud se koncový bod propojené veřejně dostupné telefonní sítě, ze které je volání směrováno, nachází v přístupové oblasti bránové ústředny podle Přílohy 2, ve které jsou sítě propojeny, přičemž bránovou ústřednou je ústředna tranzitní.

2.6.4 Směrování volání

2.6.4.1 Partner bude směrovat volání na Linky veřejných služeb podle voleného čísla, které společnost CETIN upravila ještě před vysláním do propojovacího bodu v souladu s těmito specifikacemi:

- Volba čísla Linky veřejných služeb ze sítě společnosti CETIN bude směrována do sítě Partnera ve formátu E ExID + volané číslo Linky veřejných služeb (kde E ExID = NRN - Network Routing Number – síťové směrovací číslo, které definuje příslušnou cílovou ústřednu v síti Partnera, na niž je připojena Linka veřejných služeb odpovídající geografické oblasti). Směrování těchto čísel bude provedeno v souladu s obecně závaznými platnými právními předpisy.
- Aktuální platné hodnoty NRN pro směrování čísel Linky veřejných služeb budou předány před aktivací daného čísla Linky veřejných služeb.

2.9 Služba pronájem propojovacích okruhů poskytovaná Partnerem

2.9.1 Popis služby

2.9.1.1 Na tuto celou službu se nevztahují žádná společná ustanovení v obecné části.

- 2.9.1.2 Služba pronájem propojovacích okruhů poskytovaná Partnerem a je poskytována společností CETIN v souladu s termíny a podmínkami Smlouvy, jestliže ji společnost CETIN objedná dle čl. 4.6 Smlouvy.
- 2.9.1.3 Služba pronájem propojovacích telekomunikačních okruhů poskytovaná Partnerem se skládá ze dvou nebo více toků 2 Mbit/s. V případě, že strany zřídí společný propojovací svazek, se služba pronájem propojovacích telekomunikačních okruhů poskytovaná Partnerem skládá z počtu toků 2Mbit/s v rámci společného propojovacího svazku, za jejichž dimenzování je zodpovědná společnost CETIN dle Přílohy 2.
- 2.9.1.4 Propojovací okruhy – není zálohováno přístupové vedení a v páteřní síti není vedení zálohováno
- 2.9.1.5 Při případném požadavku na vyšší kvalitu služby pronájem propojovacích okruhů lze uzavřít individuální dohodu o úrovni poskytovaných služeb.
- 2.9.1.6 Strany se mohou dohodnout, že 2 Mbit/s toky jsou obousměrné. Pro „Službu koncového volání“ a „Tranzit k síti Internet“ jsou svazky obousměrné vždy, pokud to jedna ze stran požaduje.
- 2.9.1.7 Služba pronájem propojovacích okruhů poskytovaná Partnerem se skládá ze dvou nebo více toků 2 Mbit/s.
- 2.9.1.8 Společnost CETIN v souladu s procedurami uvedenými v Příloze 3 umožní Partnerovi umístění a údržbu zařízení, které je požadováno pro účely služby pronájem propojovacích okruhů poskytované Partnerem, v lokalitě společnosti CETIN v samostatné uzamykatelné místnosti, nebo odděleném uzamykatelném prostoru.
- 2.9.1.9 Společnost CETIN bude prognózovat a Partner bude plánovat službu pronájem propojovacích okruhů poskytovanou Partnerem v souladu s procedurami popsány v Příloze 3. Partner nemusí dodržovat parametry a úroveň kvality služby stanovené Přílohou 3 od doby, kdy skutečná odchylka překročí maximální povolenou odchylku stanovenou Přílohou 3 do doby, kdy byla provedena Partnerem následná opatření po dohodě mezi oběma stranami pro obnovení kvality služby podle Přílohy 3. V případě, že je překročena maximální odchylka stanovená Přílohou 3, bude společnosti CETIN naúčtována jednorázová cena odpovídající přiměřeným skutečným nákladům, které byly odchylkami způsobeny.

2.9.2 Síťová konfigurace propojení

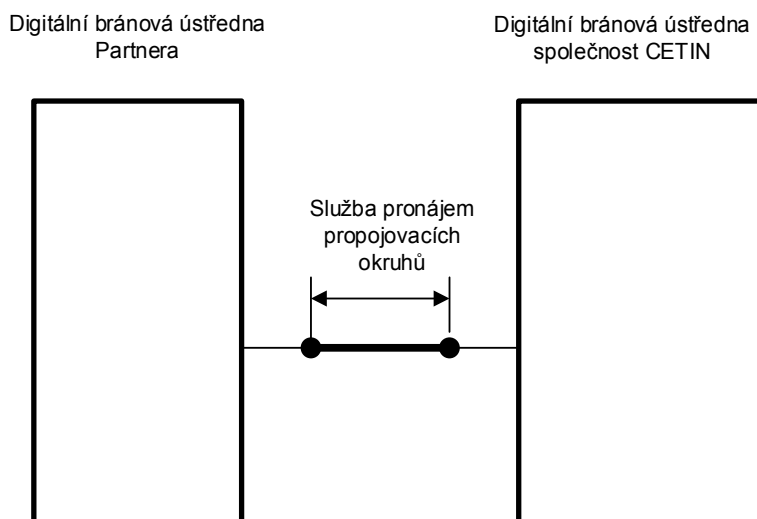

V níže uvedené tabulce jsou specifikovány lokality koncových bodů služby pronájem propojovacích okruhů v návaznosti na kapacitu propojení Partnera a lokality koncového bodu služby pronájem propojovacích okruhů u společnosti CETIN. O přesném umístění propojovacího bodu se bude jednat s přihlédnutím k technickým a provozním možnostem stran.

lokality koncových bodů služby pronájem propojovacích okruhů Partnera	lokality koncových bodů služby pronájem propojovacích okruhů společnosti CETIN
	PHT2 - K zahrádkám 2065/2, Praha 5
	BOT1 Brno, Jana Babáka 2733/11,

2.9.3 Kvalita služby

- 2.9.3.1 Všechny parametry a úroveň kvality služby, které se vztahují na specifické možnosti služby pronájem propojovacích okruhů poskytované Partnerem, jsou popsány v Příloze 2 a v Příloze 3 Smlouvy.
- 2.9.3.2 Procedury zprostředkování, včetně kontrakční doby dodání a zrušení, služby pronájem propojovacích okruhů poskytované Partnerem jsou uvedeny v Příloze 3.
- 2.9.3.3 Chyby, včetně stanovení priorit jejich řešení, budou řešeny v souladu s Přílohou 3. Směrné doby odstranění chyb za období dvanácti měsíců pro chyby specifikované Přílohou 3, které se vyskytnou na specifických zařízeních Partnera použitých pro implementaci služby pronájem propojovacích okruhů poskytované Partnerem, jsou specifikovány v Příloze 3.

2.9.4 Zpoplatnění služby

- 2.9.4.1 Ceny hrazené společností CETIN Partnerovi za každou službu pronájem propojovacích okruhů poskytovanou Partnerem jsou další k cenám za jakékoli ostatní služby poskytované za podmínek a termínů Smlouvy.

- 2.9.4.2 Ceny hrazené společností CETIN Partnerovi za každou službu pronájem propojovacích okruhů poskytovanou Partnerem jsou součtem jednorázové ceny a ceny za používání účtované měsíčně.
- 2.9.4.3 Skladba jednorázové ceny a ceny za používání účtované měsíčně jsou uvedeny v Příloze 1A u konkrétního označení služby.
- 2.9.4.4 Cena za použití účtovaná měsíčně se v případě společného propojovacího svazku stanoví podílem počtu toků 2Mbit/s, za jejichž dimenzování je zodpovědná společnost CETIN dle Přílohy 2, na celkovém počtu toků 2 Mbit/s ve společném propojovacím svazku. (Příklad: CETIN dimenzuje ve společném propojovacím svazku 11 toků, Partner dimenzuje 9 toků. CETIN platí měsíčně 11/20 z celkové ceny 20 toků, uvedené v tabulce 2.9.4.3, v řádku pro počet 20 x 2 Mbit/sec). Do celkového počtu, telekomunikačních okruhů, ze kterých se vypočte cena okruhu, se započítávají i okruhy PRI pro komutovaný přístup k síti Internet se signalizací DSS1, které jsou zřízeny v atrakční oblasti příslušné TU, kde je zřízen společný propojovací svazek. Započítávají se okruhy PRI, které jsou v provozu k poslednímu dni účtovaného období.
- 2.9.4.5 Cena za použití účtovaná měsíčně pro toky 2 Mbit/s mezi různými obcemi se stanovuje individuálně.
- 2.9.4.6 Úhrada jednorázových cen, kromě jednorázových cen za zrušení, bude splatná k datu zahájení zkušební provozu, definovaného v Příloze 3. Úhrada jednorázových cen za zrušení bude splatná k datu požadovaného zrušení služby pronájem propojovacích okruhů poskytované Partnerem v souladu s Přílohou 3.
- 2.9.4.7 Příslušné ceny za použití jsou hrazeny od data zřízení okruhu uvedeného v příslušném předávacím protokolu. Ceny za použití jsou splatné od data zahájení zkušební provozu definovaného v Příloze 3 a budou účtovány měsíčně.

2.10 Služba automatického odchozího mezinárodního provozu poskytovaná Partnerem

2.10.1 Popis služby

- 2.10.1.1 Služba automatického odchozího mezinárodního provozu poskytovaná Partnerem bude poskytnuta Partnerem společností O2 ve svazku č.1.
- 2.10.1.2 Služba automatického odchozího mezinárodního provozu poskytovaná Partnerem poskytuje přenos volání z veřejné komunikační sítě společnosti CETIN přes veřejnou komunikační síť Partnera do infrastruktur zahraničních provozovatelů, které jsou zpřístupněné použitím mezinárodních směrových čísel zemí pro země uvedené v tabulce v bodě 2.10.4.3 „Zpoplatnění služby“.

2.10.2 Síťová konfigurace propojení

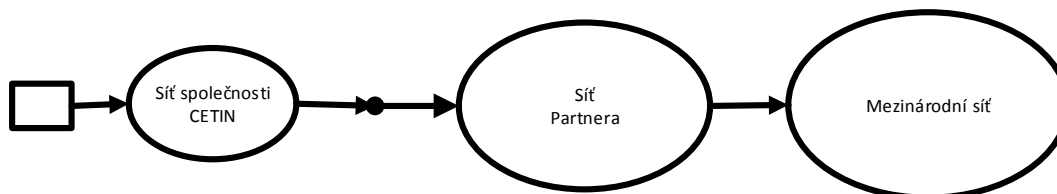

2.10.3 Kvalita služby

2.10.3.1 Celková kvalita služby volání na službu automatického odchozího mezinárodního provozu poskytovanou Partnerem bude stejná jako kvalita služby, kterou nabízí Partner svým zákazníkům pro přenášení odchozích mezinárodních volání ve veřejné komunikační síti Partnera. Partner je odpovědný za kvalitu služby od propojovacího bodu s veřejnou komunikační sítí společnosti CETIN do bodu předání cílovému zahraničnímu provozovateli.

2.10.4 Zpoplatnění služby

2.10.4.1 Ceny za službu automatického odchozího mezinárodního provozu poskytovanou společností Partnera zahrnují veškeré úhrady splatné mezinárodním provozovatelům za toto přihlášené volání.

2.10.4.2 Použité ceny pro každé přihlášené volání budou určeny podle směrového čísla země (Country Code) případně podle směrového čísla geografické oblasti a následného národního směrového čísla, resp. v případě různých cen za ukončení v pevné a v mobilní síti země určení i podle národního směrového čísla.

2.10.4.3 Ceny aplikované na službu automatického odchozího mezinárodního provozu poskytovanou společností Partnera při předání volání v propojovacím bodě příslušném pro body přístupu Praha 3, Olšanská 6 a Brno 2, Jana Babáka 11 jsou uvedeny v Příloze 1A u konkrétního označení služby. Tyto ceny reprezentují náklady na použití přenosové cesty od mezinárodní ústředny do místa určení.

Tabulka cen a směrových čísel

Tabulka mobilních a ostatních směrových čísel – musí být stejná jako u reciproční služby společnosti CETIN

2.10.4.4 Strany se dohodly, že v případě změny ceny, směrového čísla nebo dalších změn ve službě Služba automatického odchozího mezinárodního provozu, poskytované Partnerem, definované v Příloze č. 1 (Služby a ceny) ke Smlouvě, je Partner oprávněn zaslat jednostranné oznámení o změně ceny této služby společnosti CETIN. Jednostranné oznámení bude zasíláno elektronickou poštou a CETIN bude potvrzovat jeho přijetí. Toto jednostranné oznámení musí obsahovat název služby, výši její ceny a účinnost změny ceny této služby. Cena služby, resp. její části, se tímto stává platnou dnem uvedeným v tomto oznámení. Toto oznámení se doručením druhé straně stává nedílnou součástí Smlouvy. Nové ceny služby, nebo její části, budou oznámeny nejméně 2 pracovní dny před datem jejich platnosti v případě snížení cen a 7 kalendářních dnů před datem jejich platnosti v případě zvýšení cen. Změny směrových čísel budou oznámeny 7 kalendářních dnů před datem jejich platnosti.

2.11 Služba přístup ke službám bezplatného volání poskytovaná Partnerem**2.11.1 Popis služby**

2.11.1.1 Služba přístup ke službám bezplatného volání poskytovaná Partnerem bude poskytnuta ve svazku č.2.

2.11.1.2 Služba přístup ke službám bezplatného volání poskytovaná Partnerem přenáší provoz z veřejné komunikační sítě společnosti CETIN, případně ze sítě jiného Partnera¹ přes síť společnosti CETIN, na čísla typu bezplatného volání veřejné komunikační sítě Partnera.

- 2.11.1.3 Partnerer je povinen učinit taková opatření, která zabrání zneužití služby bezplatného volání k vzájemnému propojení služeb elektronických komunikací a sítí. Zejména se zavazuje, že prostřednictvím této služby neposkytne zákazníkům přímý nebo nepřímý přístup k dalším službám elektronických komunikací a sítím nebo propojení hlasové komunikaci své komunikační sítě s dalšími veřejnými telefonními sítěmi, příp. s jinými sítěmi sloužícími pro poskytování hlasové služby.
- 2.11.1.4 Smluvní strany jsou oprávněny umožnit prostřednictvím Služby přístupu ke službám bezplatného volání přístup pouze ke službám elektronických komunikací, jež jsou poskytovány v souladu se zákonem o elektronických komunikacích a číslovacím plánem. Před zahájením poskytování této služby jsou smluvní strany povinny informovat druhou smluvní stranu o všeobecných a cenových podmínkách pro poskytování služby.
- 2.11.1.5 Společnost CETIN bude poté, co prokazatelně písemně upozornila Partnera, oprávněna zpoplatňovat volajícího za koncové volání k přístupu k jiné službě elektronických komunikací, která je poskytována přes přístup ke službě bezplatného volání.
- 2.11.1.6 Partner bude přenášet volání z propojovacího bodu k poskytovateli služby bezplatného volání.

2.11.2 Síťová konfigurace propojení

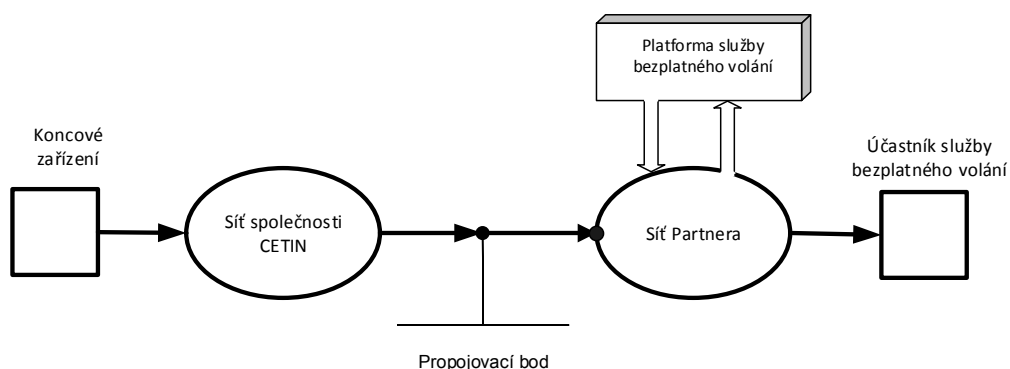

2.11.3 Zpoplatnění služby

- 2.11.3.1 Ceny jsou hrazené Partnerem společnosti CETIN za službu přístup ke službám bezplatného volání poskytovanou Partnerem.
- 2.11.3.2 Ceny aplikované na službu přístup ke službám bezplatného volání poskytovanou Partnerem jsou uvedeny v Příloze 1A u konkrétního označení služby.
- 2.11.3.3 Cena za službu přístup ke službám bezplatného volání poskytovanou Partnerem je závislá na umístění kapacity propojení (v úrovni bránové ústředny) a na umístění volajícího účastníka v síti společnosti CETIN (Partner1, MOLO1) k přístupové oblasti příslušné bránové tranzitní ústředny, do které je volání předáváno přes příslušný propojovací bod. Cenu za službu tvoří:

- a) Cena za 1 tranzit, která je účtována pokud se koncový bod propojené veřejně dostupné telefonní sítě, ze které je volání směrováno, nachází v přístupové oblasti bránové ústředny podle Přílohy 2, ve které jsou sítě propojeny, přičemž bránovou ústřednou je ústředna tranzitní, nebo
- b) Cena za 2 tranzity, která je účtována pokud se koncový bod propojené veřejně dostupné telefonní sítě, ze které je volání směrováno, nenachází v přístupové oblasti bránové ústředny podle Přílohy 2, ve které jsou sítě propojeny, přičemž bránovou ústřednou je ústředna tranzitní.

2.11.4 Ochranná známka

- 2.11.4.1 Název služby „Zelená linka“ je chráněn ochrannou známkou, a jiný operátor nebo poskytovatel služeb ho nesmí používat.

2.12 Nevyužito

2.13 Nevyužito

2.14 Služba informačních linek poskytovaná Partnerem

2.14.1 Popis služby

- 2.14.1.1 Služba informačních linek poskytovaná Partnerem bude poskytnuta ve svazku č.2.
- 2.14.1.2 Služba informačních linek poskytovaná Partnerem přenáší volání z veřejné komunikační sítě společnosti CETIN na službu informačních linek poskytovanou Partnerem. Celostátní formát telefonního čísla pro službu informačních linek poskytovanou Partnerem, které může být změněno, je 141XX a ohlašovna poruch. Tato volání budou předávána do sítě Partnera nejbližší místu vzniku volání.
- 2.14.1.3 Partner bude přenášet volání od propojovacího bodu k pracovištím služby informačních linek poskytované Partnerem.
- 2.14.1.4 Volání na informační linky jsou zprostředkována automatickým distribučním systémem Partnera, který přepojuje příchozí volání k volným zařízením informační služby. V případě většího zájmu o informace jsou volání řazena do čekací fronty, o čemž je volající účastník informován příslušnou hláskou. Pokud zařazení do čekací fronty není již z kapacitních důvodů možné, je volajícímu účastníkovi vyslán obsazovací tón.
- 2.14.1.5 Informace jsou účastníkům poskytovány v českém jazyce.

2.14.2 Síťová konfigurace propojení

Síť společnosti
CETIN

Síť Partnera

Pracoviště
služby

Propojovací bod

2.14.3 Přenos identifikace volající přípojky (CLI)

2.14.3.1 Technická specifikace pro přenos identifikace volající přípojky je v Příloze 2 (Technická specifikace).

2.14.4 Kvalita služby

2.14.4.1 Správnost informací služby informačních linek poskytované Partnerem, bude stejná jako pro zákazníky Partnera.

2.14.5 Zpoplatnění služby

2.14.5.1 Ceny aplikované na službu informačních linek poskytovanou Partnerem jsou uvedeny v Příloze 1A u konkrétního označení služby.

2.14.6 Směrování volání

2.14.6.1 Partner bude směrovat volání na službu podle voleného čísla, které společnost CETIN upravila ještě před vysláním do propojovacího bodu v souladu s těmito specifikacemi:

- Volba zkráceného čísla ze sítě společnosti CETIN bude směrována do sítě Partnera ve formátu E ExID + volané zkrácené číslo (kde E ExID = NRN - Network Routing Number – síťové směrovací číslo, které definuje příslušnou cílovou ústřednu v síti Partnera, na niž je připojena informační linka odpovídající geografické oblasti). Směrování těchto čísel bude provedeno v souladu s obecně závaznými platnými právními předpisy.
- Aktuální platné hodnoty NRN pro směrování zkrácených čísel na jednotlivé informační linky v příslušné geografické oblasti budou předány před aktivací daného čísla informační linky.

2.15 Služba přístupu k informačním linkám poskytovaných jinými subjekty v síti Partnera**2.15.1 Popis služby**

2.15.1.1 Přístup k informačním linkám poskytovaných jinými subjekty v síti Partnera bude poskytnuta ve svazku č.2.

2.15.1.2 Přístup k informačním linkám poskytovaných jinými subjekty v síti Partnera přenáší volání z veřejné komunikační sítě společnosti CETIN na službu informačních linek poskytovanou jinými subjekty v síti Partnera. Telefonní čísla pro službu Přístup k informačním linkám poskytovaných jinými subjekty v síti Partnera, která mohou být změněna, jsou ve formátu 12YX, kde Y je 0 až 3, 1240, 14YXX, kde Y≠ 1 (není rovno 1), 12YXX, kde Y je 5 až 9 a 124YX, kde Y je 1 až 9. Tato volání budou předávána do sítě Partnera nejbližší místu vzniku volání.

2.15.1.3 Partner bude přenášet volání od propojovacího bodu k pracovištím služby poskytované jinými subjekty v síti Partnera.

2.15.1.4 Volání na službu přístupu k informačním linkám poskytovanou jinými subjekty v síti Partnera jsou zprostředkována automatickým distribučním systémem, který přepojuje příchozí volání k volným pracovištím informační služby. V případě většího zájmu jsou volání řazena do čekací fronty, o čemž je volající účastník informován příslušnou hláskou. Pokud zařazení do čekací fronty není již z kapacitních důvodů možné, je volajícímu účastníkovi vysílán obsazovací tón.

2.15.2 Síťová konfigurace propojení

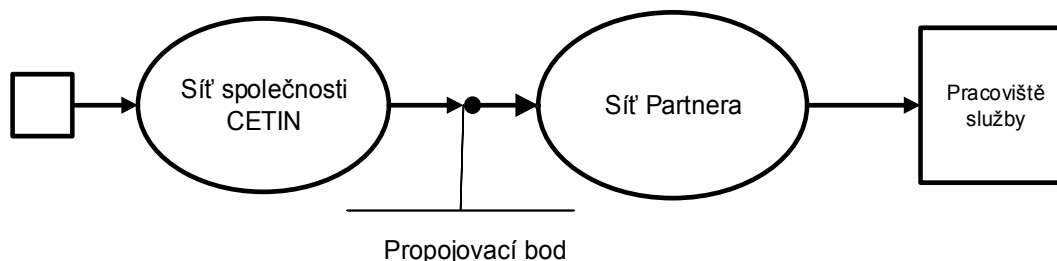

2.15.3 Zpoplatnění služby

2.15.3.1 Ceny za použití aplikované na službu přístupu k informačním linkám poskytovaných jinými subjekty v síti Partnera jsou uvedeny v Příloze 1A u konkrétního označení služby.

2.15.4 Směrování volání

2.15.4.1 Partner bude směřovat volání na službu podle voleného čísla, které společnost CETIN upravila ještě před vysláním do propojovacího bodu v souladu s těmito specifikacemi:

- Volba zkráceného čísla ze sítě společnosti CETIN bude směřována do sítě Partnera ve formátu E ExID + volané zkrácené číslo (kde E ExID = NRN - Network Routing Number – síťové směrovací číslo, které definuje příslušnou cílovou ústřednu v síti Partnera, na niž je připojena informační linka odpovídající geografické oblasti). Směrování těchto čísel bude provedeno v souladu s obecně závaznými platnými právními předpisy.
- Aktuální platné hodnoty NRN pro směrování zkrácených čísel na jednotlivé informační linky v příslušné geografické oblasti budou předány před aktivací daného čísla informační linky.

2.16 Nevyužito

2.17 Nevyužito

2.18 Nevyužito

2.19 Nevyužito

2.20 Služba přístup ke službám se sdílenými náklady poskytovaná Partnerem

2.20.1 Popis služby

2.20.1.1 Služba přístup ke službám se sdílenými náklady poskytovaná Partnerem bude poskytnuta ve svazku č.2

2.20.1.2 Služba přístup ke službám se sdílenými náklady poskytovaná Partnerem, přenáší provoz z veřejné komunikační sítě společnosti CETIN na čísla služeb se sdílenými náklady veřejné komunikační sítě Partnera.

2.20.1.3 Číselné rozsahy pro Službu jsou 81Y, 83Y (Y=1 až 0) a 84Y (Y=3,4,5,6)

- 2.20.1.4 Partner je povinen učinit taková opatření, která zabrání zneužití služby se sdílenými náklady k vzájemnému propojení služeb elektronických komunikací a sítí. Zejména se zavazuje, že prostřednictvím této služby neposkytne zákazníkům přímý nebo nepřímý přístup k dalším službám elektronických komunikací a sítím nebo propojení hlasové komunikaci své komunikační sítě s dalšími veřejnými komunikačními sítěmi, příp. s jinými sítěmi sloužícími pro poskytování hlasové služby.
- 2.20.1.5 Smluvní strany jsou oprávněny umožnit prostřednictvím Služby přístupu ke službám se sdílenými náklady přístup pouze ke službám elektronických komunikací, jež jsou poskytovány v souladu se zákonem o elektronických komunikacích a číslovacím plánem. Před zahájením poskytování této služby jsou smluvní strany povinny informovat druhou smluvní stranu o všeobecných a cenových podmínkách pro poskytování služby.
- 2.20.1.6 Partner bude přenášet volání od propojovacího bodu k poskytovateli služby se sdílenými náklady.

2.20.2 Síťová konfigurace propojení/připojení

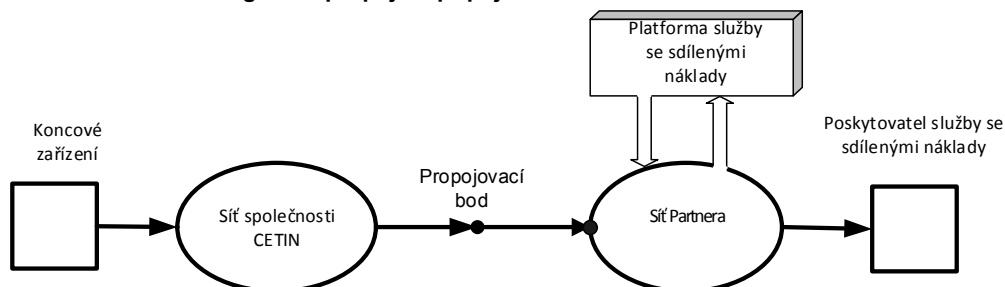

2.20.3 Zpoplatnění služby

- 2.20.3.1 Ceny za službu přístup ke službám se sdílenými náklady hrazené společností CETIN Partnerovi jsou uvedeny v Příloze 1A u konkrétního označení služby.

2.20.4 Ochranná známka

- 2.20.4.1 Název služby „Modrá linka“ je chráněn ochrannou známkou jiný operátor nebo poskytovatel služeb ho nesmí používat.

2.21 Služba přístup ke službám univerzálního přístupového čísla (UAN – Universal Access Number) poskytovaná Partnerem

2.21.1 Popis služby

- 2.21.1.1 Služba se sdílenými náklady – služba univerzálního přístupového čísla UAN (dále jen služba UAN) poskytovaná Partnerem přenáší provoz z veřejné komunikační sítě společnosti CETIN na čísla služby UAN veřejné komunikační sítě Partnera. Tato služba má přístupový kód 84Y (Y=0,1,2,7,8,9).

- 2.21.1.2 Partner je povinen učinit taková opatření, která zabrání zneužití Služby univerzálního přístupového čísla (UAN – Universal Access Number) k vzájemnému propojení služeb elektronických komunikací a sítí. Zejména se zavazuje, že prostřednictvím této služby neposkytne uživatelům služby přímý nebo nepřímý přístup k dalším službám elektronických komunikací a sítím nebo propojení hlasové komunikaci své komunikační sítě s dalšími veřejnými komunikačními sítěmi, příp. s jinými sítěmi sloužícími pro poskytování hlasové služby.
- 2.21.1.3 Partner je oprávněn umožnit prostřednictvím služby Služba přístupu ke službám univerzálního přístupového čísla (UAN – Universal Access Number) pouze přístup ke službám elektronických komunikací, jež jsou poskytovány v souladu se zákonem o elektronických komunikacích a číslovacím plánem. Před zahájením poskytování této služby je Partner povinen informovat druhou smluvní stranu o všeobecných a cenových podmínkách pro poskytování služby.
- 2.21.1.4 Partner bude přenášet volání od propojovacího bodu k zákazníkovi služby UAN.

2.21.2 Síťová konfigurace propojení/připojení

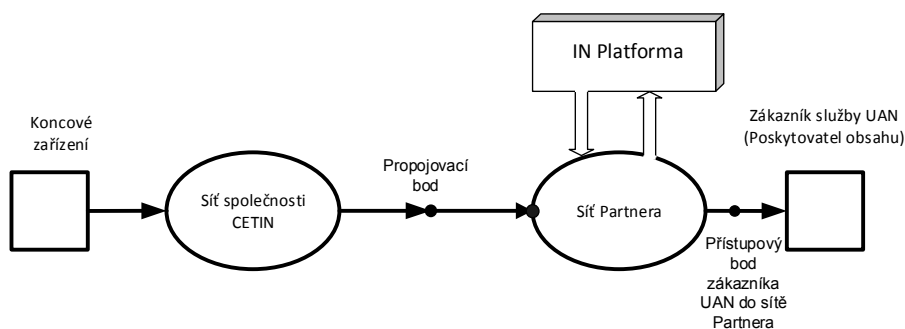

2.21.3 Zpoplatnění služby

- 2.21.3.1 Ceny za službu UAN hrazené společností CETIN Partnerovi jsou uvedeny v Příloze 1A u konkrétního označení služby.

2.21.4 Ochranná známka

- 2.21.4.1 Název „Bílá linka“ je chráněn ochrannou známkou jiný provozovatel sítí nebo poskytovatel služeb ho nesmí používat.

2.22 Služba Tranzit k síti INTERNET poskytovaná Partnerem

2.22.1 Popis služby

- 2.22.1.1 Na tuto celou službu se nevztahují žádná společná ustanovení v obecné části.
- 2.22.1.2 Služba Tranzit k síti INTERNET bude poskytnuta Partnerem prostřednictvím veřejné komunikační sítě Partnera společnosti CETIN v souladu s termíny a podmínkami této Smlouvy.
- 2.22.1.3 Tuto službu je možno využít pouze pro zajištění přenosu internetového datového provozu k poskytovateli přístupu ke službám sítě INTERNET (ISP) přes přístupové body (PoP) připojené k veřejné telefonní síti Partnera.

- 2.22.1.4 Služba Tranzit k síti INTERNET poskytovaná Partnerem, společně s kapacitou propojení s veřejnou komunikační sítí společnosti CETIN (dále jen kapacita propojení) a případně se službou pronájmu propojovacích okruhů se signalizací SS7 na úrovni bránové tranzitní ústředny poskytuje přenos INTERNETového datového provozu přes bod propojení do telefonní sítě Partnera.
- 2.22.1.5 Služba pronájmu propojovacích okruhů pro službu Tranzit k síti INTERNET poskytovanou Partnerem na úrovni bránové tranzitní ústředny bude provozována prostřednictvím svazku č. 4 dedikovaném pro službu Tranzit k síti INTERNET poskytovanou Partnerem dle Přílohy č. 2, příp. v obousměrném svazku č. 1. Případný obousměrný svazek č. 1 je prognózován Partnerem v souladu s procedurami uvedenými v Příloze 2 a Příloze 3.
- 2.22.1.6 Podmínky směrování volání v rámci veřejné komunikační sítě CETIN jsou definovány společností CETIN v bodu 2.22.7.
- 2.22.1.7 Partner přijme pouze volání na ta ISP v síti Partnera, která mají přístupový bod (PoP) do sítě Partnera v rámci atrakčního obvodu příslušné bránové tranzitní ústředny (tj. té bránové ústředny, na které bylo realizováno propojení pro tato volání).
- 2.22.1.8 Pro tuto službu z důvodu zpracování provozu, musí být dostatečné dimenzování kapacity propojení a příp. služby pronájmu propojovacích okruhů na úrovni bránové tranzitní ústředny. Služba pronájmu propojovacích okruhů bude hrazena a poskytována podle Přílohy č. 1 bod 2.9 - Služba pronájem propojovacích okruhů).
- 2.22.1.9 Společnost CETIN je odpovědná za ověřování platnosti volaných čísel dle číselné série přidělené ČTÚ pro Tranzit k síti INTERNET na základě oznámení Partnera, která čísla jsou přístupna v síti Partnera a v kterých přístupových bodech. Společnost CETIN nebude povinna přenášet volání, jestliže volané číslo není v souladu s tímto bodem.
- 2.22.1.10 Partner bude prognózovat službu Tranzit k síti INTERNET poskytovanou Partnerem včetně kapacity propojení a provozních objemů v souladu s procedurami popsanými v Příloze 3. Společnost CETIN nemusí dodržovat parametry a úroveň kvality služby stanovené Přílohou 2 od doby, kdy skutečná odchylka od parametrů dle Přílohy 2 překročí maximální povolenou odchylku stanovenou Přílohou 2, do doby, kdy byla provedena Partnerem následná opatření po dohodě mezi oběma stranami pro obnovení kvality služby podle Přílohy 2 a Přílohy 3.
- 2.22.1.11 Partner doloží písemný souhlas k směrování INTERNETového datového provozu potvrzený jinými právními subjekty - poskytovateli přístupu ke službám sítě INTERNET. Tato povinnost platí v případě, že Partner bude požadovat směrování INTERNETového datového provozu na přístupové kódy, které byly přiděleny těmto jiným právním subjektům - poskytovatelům přístupu ke službám sítě INTERNET- než je Partner. Partner dále doloží ověřené dokumenty o přidělení všech kódů od ČTÚ, na které bude požadovat směrování INTERNETového datového provozu a to jak svých, tak jiných právních subjektů - poskytovatelů přístupu ke službám sítě INTERNET než je společnost Partner. Pokud Partner nepředloží výše v tomto bodě definované dokumenty k příslušným číslům, není společnost CETIN povinna směřovat na tato čísla provoz.
- 2.22.2 **Síťová konfigurace propojení/připojení**
- 2.22.2.1 Propojení na tranzitní úrovni:

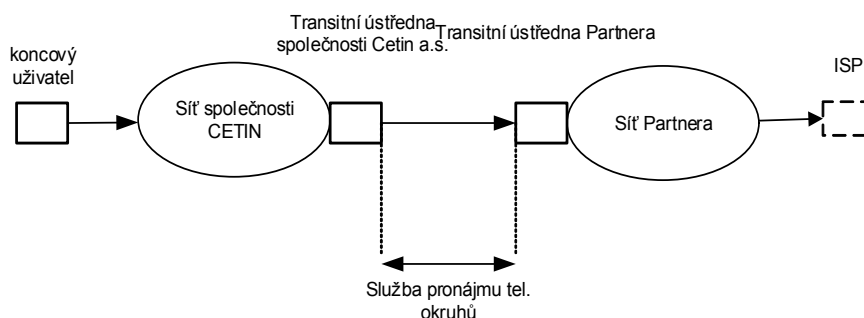

2.22.3 Přenos identifikace volající přípojky (CLI)

2.22.3.1 Technická specifikace pro přenos identifikace volající přípojky je uvedena v Příloze 2.

2.22.4 Kvalita služby

2.22.4.1 Parametry a úrovně kvality služby, které se vztahují na specifické možnosti služby Transzit k síti INTERNET poskytované Partnerem, jsou popsány v Příloze 2 a v Příloze 3. Celková kvalita služby volání pro službu Transzit k síti INTERNET poskytovanou Partnerem bude stejná jako kvalita služby, kterou nabízí Partner svým zákazníkům pro přenášení INTERNETového datového provozu ve veřejné telefonní síti Partnera. Společnost CETIN je odpovědná za kvalitu služby od koncového uživatele v síti společnosti CETIN k bodu propojení s veřejnou telefonní sítí Partnera.

2.22.4.2 Chyby, včetně stanovení priorit jejich řešení, budou řešeny v souladu s Přílohou 2 a Přílohou 3. Směrné doby odstranění chyb za období dvanácti měsíců pro chyby specifikované Přílohou 2, které mají vliv na službu Transzit k síti INTERNET poskytovanou Partnerem a vyskytnou se ve veřejné telefonní síti Partnera, jsou specifikovány v Příloze 3.

2.22.5 Zpoplatnění služby

2.22.5.1 Služba pronájmu propojovacích okruhů, pokud je zřízena a poskytována společností CETIN, je hrazena Partnerem. Pokud službu pronájmu propojovacích okruhů zřizuje a poskytuje Partner, není hrazena společností CETIN

2.22.5.2 Jakékoli další služby poskytované Partnerem společností CETIN, nebo společností CETIN Partnerovi, jsou poskytovány a hrazeny pouze dle podmínek a termínů smlouvy nebo jejich dodatků.

2.22.5.3 Na službu Transzit k síti INTERNET poskytovanou Partnerem se vztahují ustanovení Přílohy č.4.

2.22.5.4 Pro službu Transzit k síti INTERNET poskytovanou Partnerem bude předáván a tedy i účtován provoz výlučně na tranzitní úrovni (tranzitní ústředna).

2.22.5.5 Společnost CETIN bude za směrování provozu služby Transzit k síti INTERNET poskytovaného Partnerem hradit ceny uvedeny v Příloze 1A u konkrétního označení služby.

2.22.5.6 Partner bude registrovat dobu trvání každého přihlášeného volání a vypočte počet aplikovaných časových jednotek. Pro každé přihlášené volání bude doba trvání měřena s přesností na jednotky sekund, které budou přepočteny na minuty. Doba trvání přihlášeného volání je definována v Příloze 2. Jestliže v průběhu volání mezi příjmem zprávy ANM nebo CON a příjmem zprávy REL dojde ke změně časového pásma, ve kterém se mění tarif, dělí se čas uskutečněného volání do příslušných časových pásem. Takto spočtená doba volání bude aplikována pro výpočet ceny za službu Tranzit k síti INTERNET hrazené Partnerovi společností O2.

2.22.6 Management

2.22.6.1 Odpovědnost za volání uskutečněná účastníky veřejné telefonní sítě společnosti CETIN s využitím služby Tranzit k síti INTERNET poskytované Partnerem spočívá vůči účastníkům veřejné telefonní sítě v síti společností CETIN na společnost CETIN

2.22.6.2 Partner poskytne službu Tranzit k síti INTERNET dvacet čtyři hodin denně, sedm dní v týdnu a všechny dny v roce v předepsané kvalitě služby.

2.22.6.3 Společnost CETIN bude řídit a spravovat službu Tranzit k síti INTERNET poskytovanou Partnerem od koncového účastníka v síti společností CETIN do bodu propojení v souladu s procedurami popsanými v Příloze 3.

2.22.6.4 Společnost CETIN neposkytne Partnerovi přístup do systémů správy a řízení společnosti CETIN

2.22.6.5 Partner neposkytne společnosti CETIN přístup do systémů správy a řízení Partnera.

2.22.6.6 Strany budou periodicky hodnotit úroveň služby dosažené v předcházejícím období pro službu Tranzit k síti INTERNET poskytovanou společností CETIN v souladu s procedurami popsanými v Příloze 3.

2.22.7 Podmínky směrování volání v rámci veřejné komunikační sítě společnosti CETIN pro službu Tranzit k síti INTERNET poskytovanou Partnerem

2.22.7.1 Zde společnost CETIN stanoví svoje podmínky - ty musí být v souladu s bodem 2.22.1.5.

2.23 Služba virtuálních volacích karet (VCC) poskytovaná Partnerem

2.23.1 Popis služby

2.23.1.1 Služba virtuálních volacích karet (dále VCC) umožňuje vnitrostátní i mezinárodní volání z telefonních stanic v síti společnosti CETIN. Cena za hovory uskutečněné prostřednictvím této služby není účtována telefonní stanici, ze které jsou hovory uskutečněny, ale volající platí za hovory prostřednictvím telefonního účtu nebo prostřednictvím karty s určitým kreditem.

2.23.1.2 Po volbě přístupového čísla k službě VCC (viz odst. 2.23.1.4) se přihlásí platforma služby VCC Partnera, volající se identifikuje zadáním ID- čísla karty, případně PINem a poté volí číslo volaného. Po přihlášení volaného se hovor spojí.

2.23.1.3 Služba VCC poskytovaná Partnerem bude poskytnuta ve svazku č.2.

- 2.23.1.4 Služba VCC poskytovaná Partnerem, společně s „Kapacitou propojení“ a případně se službou „Pronájem propojovacích okruhů“ poskytovanými Partnerem, přenáší provoz z veřejné komunikační sítě společnosti CETIN na číslo VCC s přístupovými kódy **82Y** (kde Y je 0 až 9) veřejné komunikační sítě Partnera.
- 2.23.1.5 Partner bude přenášet volání od propojovacího bodu k platformě služby VCC.
- 2.23.1.6 Smluvní strany jsou oprávněny umožnit prostřednictvím služby VCC přístup pouze ke službám elektronických komunikací, jež jsou poskytovány v souladu se zákonem o elektronických komunikacích. Před zahájením poskytování této služby jsou smluvní strany povinny informovat druhou smluvní stranu o všeobecných a cenových podmínkách pro poskytování služby.
- 2.23.2 **Síťová konfigurace propojení**

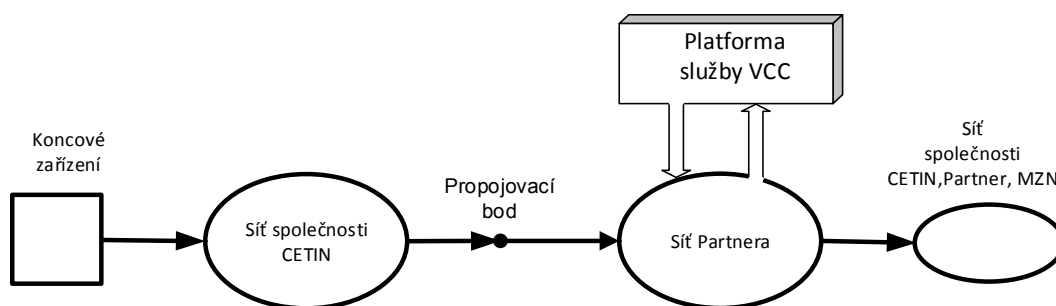

2.23.3 Zpoplatnění služby

- 2.23.3.1 Ceny aplikované na službu VCC poskytovanou Partnerem (účtování hrubého času) jsou uvedeny v Příloze 1A u konkrétního označení služby.
- 2.23.3.2 Cena za službu přístup ke službě VCC poskytovanou Partnerem je závislá na umístění kapacity propojení (v úrovni bránové ústředny) a na umístění volajícího účastníka v síti společnosti CETIN k přístupové oblasti příslušné bránové tranzitní ústředny, ze které je volání předáváno přes příslušný propojovací bod. Cenu za službu tvoří:
- cena za 1 tranzit, která je účtována pokud se koncový bod propojené veřejně dostupné telefonní sítě, ze které je volání směrováno, nachází v přístupové oblasti bránové ústředny podle Přílohy 2, ve které jsou sítě propojeny, přičemž bránovou ústřednou je ústředna tranzitní, nebo
 - cena za 2 tranzity, která je účtována, pokud se koncový bod propojené veřejně dostupné telefonní sítě, ze které je volání směrováno, nenachází v přístupové oblasti bránové ústředny, ve které jsou sítě propojeny, přičemž bránovou ústřednou je ústředna tranzitní.
- 2.23.3.3 Cena za službu přístup ke službě VCC poskytovanou Partnerem prostřednictvím veřejných telefonních automatů (VTA) společnosti CETIN se skládá ze dvou položek, tj. cena za volání a cena za použití VTA. Cena za použití VTA je stanovena společností CETIN tak, aby celková vážená cena za službu přístup ke službě VCC poskytovanou Partnerem prostřednictvím veřejných telefonních automatů (VTA) nepřesáhla regulovanou cenu za službu ukončení volání v mobilních sítích ČR, určenou ČTÚ.

2.23.4 Práva a povinnosti

2.23.4.1 Strany jsou oprávněny okamžitě pozastavit poskytování Služby v celém rozsahu, případně v rozsahu týkajícím se jednotlivého čísla, v těchto případech:

- extrémně krátká pravidelně se opakující volání, která neodpovídají charakteru poskytované služby,
- detailní výpis hovorové korespondence (billing) vykazující velký počet volání, nesoucích znaky přístrojového nebo manuálního generování volání z jednotlivých účastnických stanic nebo ze skupin účastnických telefonních stanic (volání stejné délky, volání se stejnou periodou opakování, skupiny volání se stejnými znaky nebo vykazující znaky matematické řady apod.).

2.23.4.2 Společnosti CETIN nenáleží platba za volání, která mají charakter účelově generovaného telekomunikačního provozu, popsaného v bodě 2.23.4.1. Přitom musí být dodržen následující postup:

- Partner uplatní písemnou reklamaci daňového dokladu do 15 dnů od jeho přijetí.
- Společnost CETIN vyhodnotí reklamaci do 10 pracovních dnů od přijetí.
- V případě uznání oprávněnosti reklamace vystaví do dalších 5 dnů dobropis.

2.24 Nevyužito

2.25 Nevyužito

2.26 Nevyužito

2.27 Nevyužito

2.28 Nevyužito

2.29 Služba přenositelnosti čísla poskytovaná Partnerem**2.29.1 Popis služby**

2.29.1.1 Na tuto celou službu se nevztahují žádná společná ustanovení v obecné části.

2.29.1.2 Služba přenositelnosti čísla Partnera (dále jen služba NP) řeší následující typy přenositelnosti čísla:

- Přenositelnost geografických čísel (účastnických čísel pevné sítě) při změně poskytovatele služby (GNP)
- Přenositelnost negeografických čísel služeb při změně poskytovatele služby (NGNP)

2.29.1.3 V popisu služby NP jsou použity následující definice:

- opouštěný provozovatel/sít': provozovatel, od kterého je číslo přenášeno
- přijímající provozovatel/sít': provozovatel, ke kterému je přenášeno nebo bylo číslo přeneseno

- výchozí provozovatel/síť: síť, ve které volání vzniklo (tj. poskytovatel přístupu volajícího účastníka)
- tranzitní provozovatel/síť: transiitním provozovatelem se rozumí síť resp. provozovatel sítě mezi dvěma sítěmi, přes kterou prochází volání, která v této síti nevznikají ani v ní nekončí
- předávající provozovatel/síť: provozovatel, kterému bylo přenesené číslo přiděleno (tj. držitel rozsahu čísel, ze které číslo původně pochází)

2.29.2 Popis služby GNP

2.29.2.1 Přenositelnost geografických (účastnických) čísel dále jen (GNP) je služba, která účastníkovi umožní zrušit smlouvu s poskytovatelem služby a uzavřít novou smlouvu s jiným poskytovatelem beze změny svého umístění a beze změny charakteru služby.

- Přenositelnost geografických čísel účastníků veřejné pevné telefonní sítě Partnera platí pouze pro čísla přidělená a provozně využívaná v pevné síti

2.29.2.2 Logické skupiny popsané v Příloze 3 se musí přenést jako jeden celek.

2.29.2.3 Ostatní geografická čísla nelze přenést, zejména:

- Volných/nepřidělených čísel
- Čísel v ochranné lhůtě
- Mimo logické skupiny popsané v Příloze 3

2.29.3 Popis služby NGNP

2.29.3.1 Přenositelnost negeografických čísel při změně provozovatele (NGNP) je služba, která zákazníkům umožní ponechat si svá negeografická telefonní čísla služeb při přechodu od jednoho provozovatele pevných veřejných komunikačních sítí k druhému (tj. přenositelnost služby poskytovatele pro negeografická čísla). Všichni provozovatelé pevných veřejných komunikačních sítí v České republice musí mít možnosti pro importování i exportování negeografických telefonních čísel.

2.29.3.2 Přenositelnost negeografických čísel platí pouze pro čísla služeb veřejných pevných telefonních sítí, která jsou přidělená provozovateli sítě pro použití v pevné síti, nebo provozně využívaná, nebo rezervovaná (podložena smlouvou s účastníkem). Tato čísla mohou být využívána pouze v síti jednoho provozovatele.

2.29.3.3 Která negeografická čísla jsou přenositelná a která nepřenositelná podle § 34 odst. 1 zákona č. 127/2005 Sb., o elektronických komunikacích a o změně některých souvisejících zákonů (zákon o elektronických komunikacích), je určeno v obecně závazných právních předpisech.

2.29.3.4 Služba NGNP bude umožňovat všechny výše uvedené služby v souladu s definicí v této Smlouvě za předpokladu, že budou splněny podmínky definované v bodu 2.29.4.

2.29.3.5 Nebude možno přenést tato čísla NGNP:

- volná nebo nepřidělená čísla
- čísla v ochranné lhůtě

- doplňkové telefonní služby dostupné zkráceným číslem

2.29.4 Podmínky služby GNP a NGNP

- 2.29.4.1 Partner není povinen poskytnout přejímajícímu provozovateli žádnou část své přístupové sítě. Přejímající provozovatel musí zřídit vlastní zakončení sítě (NT) v objektu účastníka. Následující obrázek popisuje fyzické řešení přístupu pro přenášena geografická čísla.

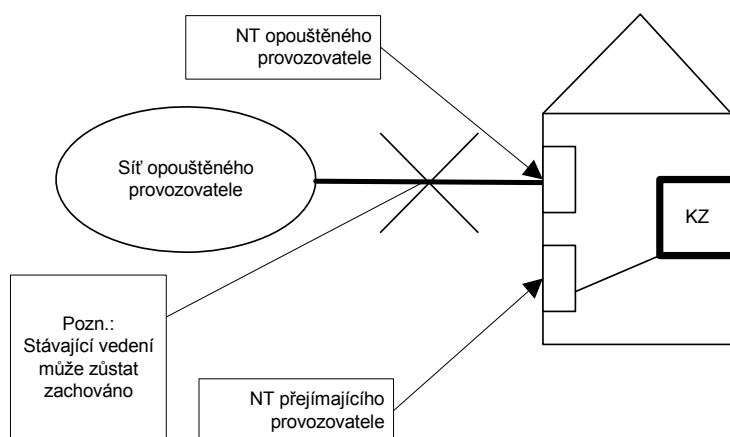

- 2.29.4.2 Podmínky přenositelnosti služeb jsou definovány v Příloze 3, § 34 zákona č. 127/2005 Sb., o elektronických komunikacích ve znění pozdějších předpisů a v obecně závazných právních předpisech.
- 2.29.4.3 Z důvodu zpracování objednávek přenesení čísla v garantovaných termínech musí být objednávky posílány na základě přidělených kvót podle Přílohy 3.

2.29.5 Síťová konfigurace propojení

- 2.29.5.1 Následující obrázek uvádí volání na číslo přenesené od společnosti Partner1 ke společnosti Partner2, pro volání vzniklá v síti Partnera. Účastník v síti Partnera volí cílové číslo, které bylo přeneseno ke společnosti Partner2. Síť Partnera provede vyhledání NP (viz odstavce 2.29.6), identifikuje, že číslo bylo přeneseno a směřuje volání do propojovacího bodu (POI) společnosti Partner2. Společnost Partner2 pak dokončí sestavení spojení. Stejný způsob zpracování volání na přenesené číslo se vyžaduje od všech společností Partnerů, pokud jsou definovány jako výchozí síť podle odstavce 2.29.6.1.

Tento obrázek představuje pouze příklad jednoduchého volání NP na přenesené geografické číslo.

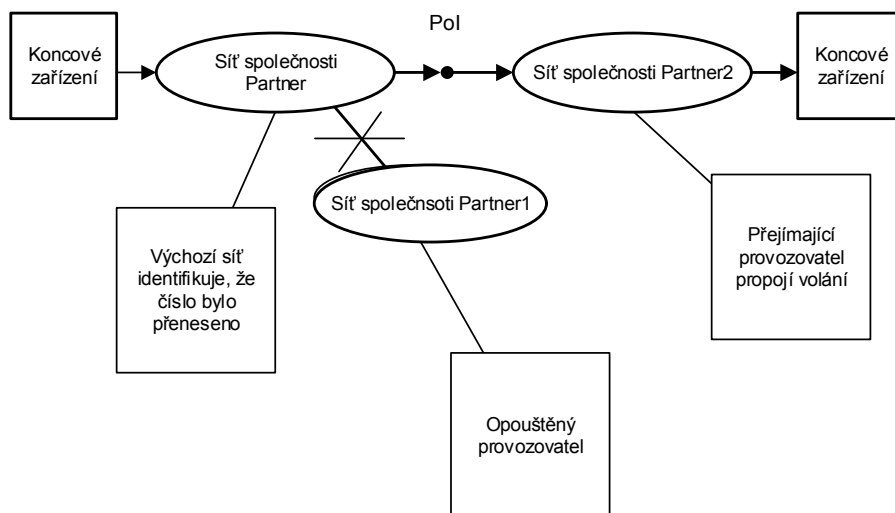

2.29.6 Povinnost vyhledání NP, identifikace

2.29.6.1 Zodpovědnost za správné směrování volání na přenesené číslo do sítě přijímacího provozovatele a tudíž za vyhledání NP má výchozí síť.

- Pokud nemá výchozí provozovatel přímé propojení do sítě přijímacího provozovatele, je nutné použít příslušnou tranzitní síť, která má také povinnost vyhledání NP a správného směrování.
- U volání vzniklých v mobilní síti zodpovídá tudíž za vyhledání NP mobilní provozovatel (v tomto případě je výchozí provozovatel definován jako mobilní).
- U volání CS/CPS zodpovídá tudíž za vyhledání NP provozovatel CS/CPS.
- U příchozích mezinárodních volání zodpovídá tudíž za vyhledání NP provozovatel příchozí mezinárodní ústředny.
- Pokud síť společnosti CETIN ve funkci výchozí sítě nebude správně směřovat volání na číslo přenesené ze sítě Partnera, provede Partner vyhledání NP a zajistí dosměrování volání do sítě přijímacího provozovatele. Tato služba je popsána ve službě vyhledání přeneseného čísla s následným dosměrování volání.

2.29.6.2 Identifikace sítě přijímacího provozovatele:

- Aby mohl Partner nebo společnost CETIN správně směřovat na základě vyhledání NP, musí znát hodnotu Operator ID přejímajícího provozovatele. Zdrojem informace o hodnotě Operator ID bude pro všechny provozovatele ČTÚ.

2.29.6.3 Identifikace ústředny obsluhující přenesené číslo:

- Za identifikaci ústředny obsluhující přenesené číslo odpovídá přejímající provozovatel.

2.29.7 Propojování

2.29.7.1 Propojování v rámci NP se řídí následujícím pravidlem:

- Pro volání na přenesená cílová čísla vyžadující směrování mezi sítěmi budou využity stejné propojovací svazky jako pro volání na nepřenesená cílová čísla vyžadující směrování mezi sítěmi.

2.29.8 Směrování, signalizace a zabránění loopingu

2.29.8.1 Partner bude směřovat volání využívající službu NP v souladu s následujícími zásadami směrování.

2.29.8.2 Společnost CETIN si může zvolit vlastní síťové řešení pro směrování volání u služby NP v rámci své sítě. pokud dodrží všechny principy signalizace mezi společnostmi CETIN a Partnerem v POI.

2.29.8.3 Operator ID nebude zasíláno mezi provozovateli. Operator ID lze použít pouze uvnitř sítě.

2.29.8.4 Pokud dojde k nesouladu mezi databázemi jednotlivých provozovatelů, může dojít k tzv. loopingu. Společnost CETIN musí zajistit trvalou synchronizaci své provozní databáze s RNPDB-F a podporovat minimálně přenos parametru Hop counter v protokolu ISUP signalizace č.7.

2.29.8.5 Vyhledání správného směrování a následné dosměrování je popsáno ve službě vyhledání přeneseného čísla s následným dosměrováním volání.

2.29.9 Přenos identifikace volajícího (CLI)

2.29.9.1 Služba CLI a informace o posledním přesměrovávajícím čísle bude poskytována v souladu s ustanoveními Přílohy 2 Smlouvy.

2.29.10 Kvalita služby

2.29.10.1 Sledování a vyhodnocování kvality služby bude prováděno v souladu s ustanoveními Přílohy 2 Smlouvy.

2.29.10.2 Minimální hodnoty pro kvalitu služby jsou definovány v Příloze 2 Smlouvy. Smluvní pokuty za nedodržování kvality jsou uvedeny v Příloze 5.

2.29.10.3 Každá strana bere na vědomí, že stanovené úrovně kvality služby představují minimální standard očekávaný od druhé strany při poskytování služby NP.

2.29.11 Zpoplatnění služby

- 2.29.11.1 Ceny za službu přenesení čísla ze sítě Partnera se skládají z cen za přenesení čísla, z částky za používání přeneseného čísla a z ceny za proces vrácení přeneseného čísla. Tyto ceny jsou uvedeny v bodě 2.29.11.8.
- 2.29.11.2 Cenu za přenesení čísla na základě jednoduché nebo komplexní objednávky platí společnost CETIN Partnerovi a používá se ke kompenzaci nákladů na zpracování požadavku od společnosti CETIN na přenesení čísla zákazníka ze sítě Partnera do sítě společnosti CETIN. Jednotlivé typy procesu přenesení čísla jsou uvedeny v Příloze 3 jako Varianta A/B/C. Společnost CETIN platí cenu za přenesení čísla i v případě neúspěšné aktivace objednávky, která byla zastavená příkazem „Cancel“.
- 2.29.11.3 Smluvní strany jsou v souladu s § 37 zákona o elektronických komunikacích č. 127/2005 povinny platit poplatky za právo využívat čísla. V souladu s ustanovením čl. 16 opatření obecné povahy č. OOP/10/07.2005-3 se smluvní strany dohodly na vzájemném hrazení částky odpovídající výši poplatku za právo využívat číslo, které je oprávněna využívat jedna smluvní strana, avšak které bylo přeneseno do sítě druhé smluvní strany. Účtování se provádí jednou ročně s tím, že hrazená částka se vypočítá jako poměrná část z ročního poplatku odpovídající době, po kterou bylo číslo přeneseno do sítě druhé smluvní strany.
- 2.29.11.4 Cenu za proces vrácení přeneseného čísla platí společnost CETIN Partnerovi a používá se ke kompenzaci nákladů na zpracování požadavku od společnosti CETIN na vrácení přeneseného čísla ze sítě společnosti CETIN do sítě Partnera v případě, kdy zákazník s přeneseným číslem zruší veřejnou telefonní službu u společnosti CETIN.
- 2.29.11.5 Cenu za zpracování objednávky při nedodání Výpovědi/Autorizačního formuláře (CAF) platí společnost CETIN Partnerovi a používá se ke kompenzaci nákladů na zpracování požadavku na přenesení v případě, že nebyl zákazníkem/společností CETIN dodán platný autorizační formulář (CAF).
- 2.29.11.6 Cenu za vyhledání NP je popsána ve Službě vyhledání přeneseného čísla s následným dosměrování volání (2.36).
- 2.29.11.7 Úhrada příslušných cen za službu NP je splatná od data zahájení zkušební provozu, definovaného v Příloze 3.
- 2.29.11.8 Ceny aplikované za službu NP v síti Partnera jsou uvedeny v Příloze 1A u konkrétního označení služby.

2.29.12 Management

- 2.29.12.1 Partner poskytne jednotlivé aktivity služby NP v časovém rozsahu podle specifikace v Příloze 3.
- 2.29.12.2 Partner neposkytne společnosti CETIN přístup do systémů správy a řízení Partnera.
- 2.29.12.3 Strany budou první dva měsíce komerčního provozu každý měsíc, a dále již periodicky každé čtvrtletí hodnotit úroveň kvality služby dosažené v předcházejícím období pro službu NP v souladu s postupy popsány v Příloze 3 Smlouvy.
- 2.29.12.4 Strany se budou bezodkladně navzájem informovat o aktuální situaci, pokud dojde k poklesu kvality či funkčnosti služby (na základě statistických a provozních údajů) a podniknou nezbytné kroky, které povedou k zachování kvality a funkčnosti poskytované služby

2.30 **Nevyužito**

2.31 **Nevyužito**

2.32 **Nevyužito**

2.33 **Služba přístupu uživatelů veřejné telefonní sítě společnosti CETIN k neveřejným sítím elektronických komunikací a k velkoplošným sítím s přístupovým kódem 95x připojených k veřejné telefonní síti Partnera**

2.33.1 **Popis služby**

2.33.1.1 Služba přístupu uživatelů veřejné telefonní sítě (dále jen „VTS“) společnosti CETIN k neveřejným sítím elektronických komunikací a k velkoplošným sítím s přístupovým kódem 95x připojených k VTS Partnera (dále jen „Služba přístupu k NS a VS“) přenáší volání z VTS společnosti CETIN k neveřejným sítím elektronických komunikací a velkoplošným sítím s přístupovým kódem 95x dle Číslovacího plánu veřejných telefonních sítí v platném znění přímo připojených k VTS Partnera v souladu s podmínkami této Smlouvy.

2.33.1.2 Služba přístupu k NS a VS bude poskytována prostřednictvím svazku č. 1 a bude prognózována společností CETIN.

2.33.1.3 Partner bude přenášet volání od propojovacího bodu do bodu přístupu do neveřejné sítě elektronických komunikací, popř. velkoplošné sítě s přístupovým kódem 95x.

2.33.1.4 V rámci poskytování Služby přístupu k NS a VS bude Partnerem předáván společnosti CETIN seznam čísel z rozsahu 95x, která jsou platná pro Službu v souladu s postupem uvedeným v Příloze 3 (Pravidla a postupy).

2.33.1.5 Společnost CETIN určuje, do jakého propojovacího bodu s Partnerem bude společnost CETIN směřovat volání na Službu přístupu k NS a VS.

2.33.2 **Síťová konfigurace propojení/přístupu**

Konkrétní schéma propojení je uvedeno v Příloze č. 2.

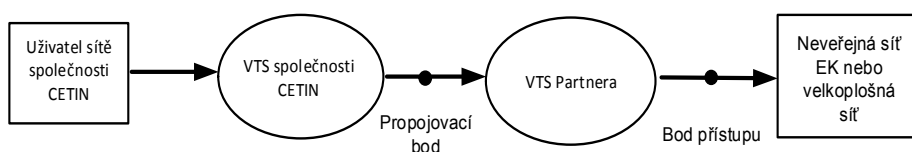

2.33.3 **Zpoplatnění služby**

2.33.3.1 Ceny za Službu přístupu k NS a VS, které bude společnost CETIN hradit Partnerovi za volání do neveřejných sítí elektronických komunikací a velkoplošných sítí s přístupovým kódem 95x jsou uvedeny v Příloze 1A u konkrétního označení služby. Cenu za službu tvoří:

- a) cena za volání do sítě Partnera
 - z telefonních čísel v národním formátu z čísel uvedených v Příloze 1 vyhlášky č. 117/2007 Sb., o číslovacích plánech sítí a služeb elektronických komunikací, ke kterým bylo uděleno Českým telekomunikačním úřadem platné oprávnění k využívání čísel (dále jen „číslo z číslovacího plánu ČR“) a
 - z telefonních čísel obsahujících kódy zemí Evropského hospodářského prostoru dle bodu 2.0.5.10 (dále EHP),
 kde je v CDR platně identifikovatelné CLI (viz Příloha 2), které nebylo změněno a odpovídá všem požadavkům Smlouvy (dále „telefonní čísla s kódy zemí EHP“),
- b) cena za volání do sítě Partnera, na které se nevztahuje ustanovení a) výše, včetně volání s neplatně identifikovatelným CLI. Partner je oprávněn tuto cenu změnit jednostranným oznámením učiněným elektronickou poštou zasláným do 30.4 kalendářního roku s účinností k 1.7. téhož roku a s oznámením do 31.10. kalendářního roku s účinností od 1.1. následujícího roku. Oznámení bude potvrzeno též dopisem.

2.34 Služba Přístup ke službám typu Mezinárodní bezplatné volání poskytovaná Partnerovi

2.34.1 Popis služby

- 2.34.1.1 Služba Přístup ke službám typu Mezinárodní bezplatné volání poskytovaná Partnerem (dále jen Služba MBV) bude poskytnuta Partnerem společnosti CETIN ve svazku č. 2.
- 2.34.1.2 Služba MBV poskytovaná Partnerem umožňuje přístup z veřejné komunikační sítě společnosti CETIN na čísla Služby MBV ve tvaru:

- 00800 xxxx xxxx (UIFN – Universal International Freephone Number, dle doporučení ITU-T E.169.1), nebo

Služba MBV je zřizována ve spolupráci se zahraničními operátory a s cílem v zahraničí. Předmětem této služby není volání na cíle v ČR (Výjimkou je případ, kdy je UIFN zřízeno zákazníkovi v ČR pro retailovou službu Zelená linka ze zahraničí (tedy pro spojení přicházející do ČR z ciziny), kdy zákazník požaduje současně k tomu ještě spojení pomocí UIFN i z území ČR).

- 2.34.1.3 Partner bude přenášet volání od propojovacího bodu k zahraničnímu provozovateli výše zmíněných služeb prostřednictvím sítě zahraničního operátora, a to pouze na čísla, která má Partner smluvně dohodnuta se zahraničním operátorem, a v souladu s příslušnými doporučeními ITU.

2.34.2 Síťová konfigurace propojení

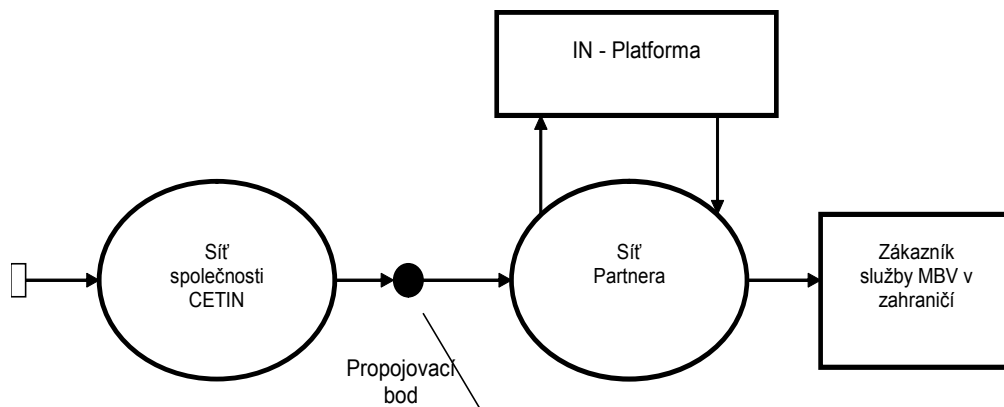

2.34.3 Kvalita služby

2.34.3.1 Partner je odpovědný za kvalitu služby od propojovacího bodu s veřejnou komunikační sítí společnosti CETIN do bodu předání cílovému zahraničnímu provozovateli.

2.34.4 Zpoplatnění služby

2.34.4.1 Ceny aplikované na Službu MBV poskytovanou Partnerem jsou uvedeny v Příloze 1A u konkrétního označení služby. Cena, kterou hradí Partner společnosti CETIN je odvozena od služby bezplatného volání.

2.34.4.2 Cena za Službu přístup ke službám typu Mezinárodní bezplatné volání poskytovanou Partnerem je závislá na umístění kapacity propojení (v úrovni bránové ústředny) a na umístění volajícího účastníka v síti společnosti CETIN (Partner1, MOLO1) k přístupové oblasti příslušné bránové tranzitní ústředny, ze které je volání předáváno z příslušného propojovacího bodu. Cenu za službu tvoří:

- a) Cena za 1 tranzit, která je účtována pokud se koncový bod propojené veřejně dostupné telefonní sítě, ze které je volání směrováno, nachází v přístupové oblasti bránové ústředny podle Přílohy 2, ve které jsou sítě propojeny, přičemž bránovou ústřednou je ústředna tranzitní, nebo
- b) Cena za 2 tranzity, která je účtována pokud se koncový bod propojené veřejně dostupné telefonní sítě, ze které je volání směrováno, nenachází v přístupové oblasti bránové ústředny podle Přílohy 2, ve které jsou sítě propojeny, přičemž bránovou ústřednou je ústředna tranzitní.

2.34.5 Práva a povinnosti

2.34.5.1 Strany jsou oprávněny pozastavit poskytování Služby MBV, případně konkrétního jednotlivého čísla, v souladu s článkem 17 Smlouvy, v těchto případech:

- extrémně krátká pravidelně se opakující volání, která neodpovídají charakteru poskytované služby,

- detailní výpis hovorové korespondence (billing) vykazující velký počet volání, nesoucích znaky přístrojového nebo manuálního generování volání z jednotlivých účastnických stanic nebo ze skupin účastnických telefonních stanic (volání stejné délky, volání se stejnou periodou opakování, skupiny volání se stejnými znaky nebo vykazující znaky matematické řady apod.).

2.34.5.2 Společnosti CETIN nenáleží platba za volání, která mají charakter účelově generovaného telekomunikačního provozu, popsaného v bodě 2.34.5.1. Přitom musí být dodržen následující postup:

- Partner uplatní písemnou reklamaci daňového dokladu do 15 dnů od jeho přijetí.
- Společnost CETIN vyhodnotí reklamaci do 10 pracovních dnů od přijetí.
- V případě uznání oprávněnosti reklamace vystaví do dalších 5 dnů dobropis.

2.35 Nevyužito

2.36 Služby vyhledání přeneseného čísla s následným dosměrováním volání poskytovaná Partnerem

2.36.1 Popis služby

2.36.1.1 Služba vyhledání přeneseného čísla s následným dosměrováním volání je poskytovaná Partnerem (dále jen Služba vyhledání a dosměrování) společností CETIN a řeší vyhledání přeneseného čísla a dosměrování volání při níže uvedených typech přenesení čísel v telefonních sítích:

- Přenositelnost geografických účastnických čísel při změně poskytovatele služby v Pevné síti (GNP - Geografická Number Portability)
- Přenositelnost negeografických čísel poskytovaných v Pevné síti (NGNP - Negeografická Number Portability)
- Přenositelnost mobilních účastnických čísel v mobilních sítích (MNP - Mobilní Number Portability)
- Přenositelnost negeografických čísel služeb poskytovaných v Mobilní síti (NGMNP – Negeografická Mobilní Number Portability)

Vyhledáním se rozumí služba vyhledání směrovací informace přeneseného čísla pro správné ukončení volání v síti, kam bylo přeneseno telefonní číslo v rámci služby přenositelnost čísel v telefonních sítích, kterou smluvní strany poskytují v souladu s §34 Zákona č. 127/2005 Sb. a navazujícím Opatřením obecné povahy č.OOP/10/07.2005-3 (dále též jen „přenositelnost čísel“).

Dosměrování volání je další službou k vyhledání přeneseného čísla, kdy operátor, do jehož sítě bylo doručeno volání na přenesené číslo, zajistí po vyhledání směrovací informace o přeneseném čísle doručení volání do propojovacího bodu své veřejné telefonní sítě s veřejnou telefonní sítí aktuálního provozovatele přeneseného čísla.

2.36.1.2 V popisu služby NP jsou použity následující definice:

- Příslušné OOP – Opatření obecné povahy č.OOP/10/07.2005-3 (dále též jen „přenositelnost čísel“).

- Pevná síť – síť podnikatele zajišťující veřejnou pevnou telefonní síť, kterému bylo přiděleno OpID pro veřejnou pevnou telefonní síť (FOLO2)
- Mobilní síť – podnikatel zajišťující veřejnou mobilní telefonní síť, kterému bylo přiděleno OpID pro veřejnou mobilní síť (MOL02)
- OpID – Operátor ID přidělené příslušnému podnikateli provozujícímu příslušnou pevnou nebo mobilní síť. Zdrojem informace o Operator ID je pro všechny provozovatele ČTÚ.
- Partner2 - podnikatel zajišťující veřejnou pevnou telefonní nebo mobilní síť, ke kterému mělo být volání správně nasměrováno
- CETIN - podnikatel zajišťující veřejnou pevnou telefonní nebo mobilní síť, který je původcem volání a který neprovedl správné směrování provozu do sítě Partnera2
- Databáze přenesených čísel – aplikace společného řešení podnikatelů provádějících přenášení čísel dle OOP, kde jsou uložena data o správném umístění čísla (RNPDB)

Ostatní definice navazují na vymezení pojmů popsané v Zákoně č. 127/2005 Sb., o elektronických komunikacích (dále jen ZoEK a v OOP/10/07.2005-3).

- 2.36.1.3 Služba vyhledání a dosměrování poskytovaná Partnerem, společně s kapacitou propojení a případně se službou pronájem propojovacích okruhů, poskytovanou Partnerem, zajišťuje vyhledání přeneseného čísla a dosměrování volání přijatého přes propojovací bod (propojovací bod 1) mezi sítí Partnera a sítí CETIN do vyhledaného správného propojovacího bodu (propojovací bod 2) mezi sítí Partnera a sítí jiného oprávněného provozovatele (Partner2) v České republice.
- 2.36.1.4 Poskytování Služby vyhledání a dosměrování se nijak nedotýká odpovědnosti smluvních stran za správné směrování, kterou v souladu s Opatřením obecné povahy č.OOP/10/07.2005-3 nese strana, v jejíž síti volání vzniklo (dále též jen „původce volání“), s následujícím upřesněním:
- u volání CS/CPS zodpovídá za vyhledání přeneseného čísla v rámci služby přenositelnost čísel provozovatel CS/CPS.
 - u příchozích mezinárodních volání zodpovídá za vyhledání přeneseného čísla v rámci služby přenositelnost čísel provozovatel mezinárodní ústředny, na kterou bylo volání ze zahraničí doručeno.
- 2.36.1.5 Společnost CETIN bude směřovat do sítě Partnera pouze ta volání do sítí provozovatelů, se kterými má Partner uzavřenu Smlouvu o propojení sítí elektronických komunikací. Partner bude informovat společnost CETIN bez zbytečného odkladu, že další společnost Partner2 bude propojena s veřejnou komunikační sítí Partnera.
- 2.36.1.6 Společnost CETIN je odpovědná za ověřování platnosti volaných čísel a nebude předávat žádná volání, která nejsou ve shodě s národním číslovacím plánem. Partner nebude povinen přenášet volání, jestliže volané číslo nemá platný formát.

2.36.1.7 Z důvodu zpracování provozu v souladu s Přílohou 2, musí být zajištěno dostatečné dimenzování kapacity propojení a případně služby pronájem propojovacích okruhů poskytované Partnerovi. Partner nemusí dodržovat parametry a úroveň kvality služby stanovené Přílohou 3 od doby, kdy skutečná odchylka překročí maximální povolenou odchylku stanovenou Přílohou 3 do doby, kdy byla provedena Partnerem následná opatření po dohodě mezi oběma stranami pro obnovení kvality služby podle Přílohy 3. V případě, že je překročena maximální odchylka stanovená Přílohou 3, bude společnosti CETIN naúčtována jednorázová cena odpovídající přiměřeným skutečným nákladům, které byly odchylkami způsobeny.

2.36.2 Princip síťového propojení

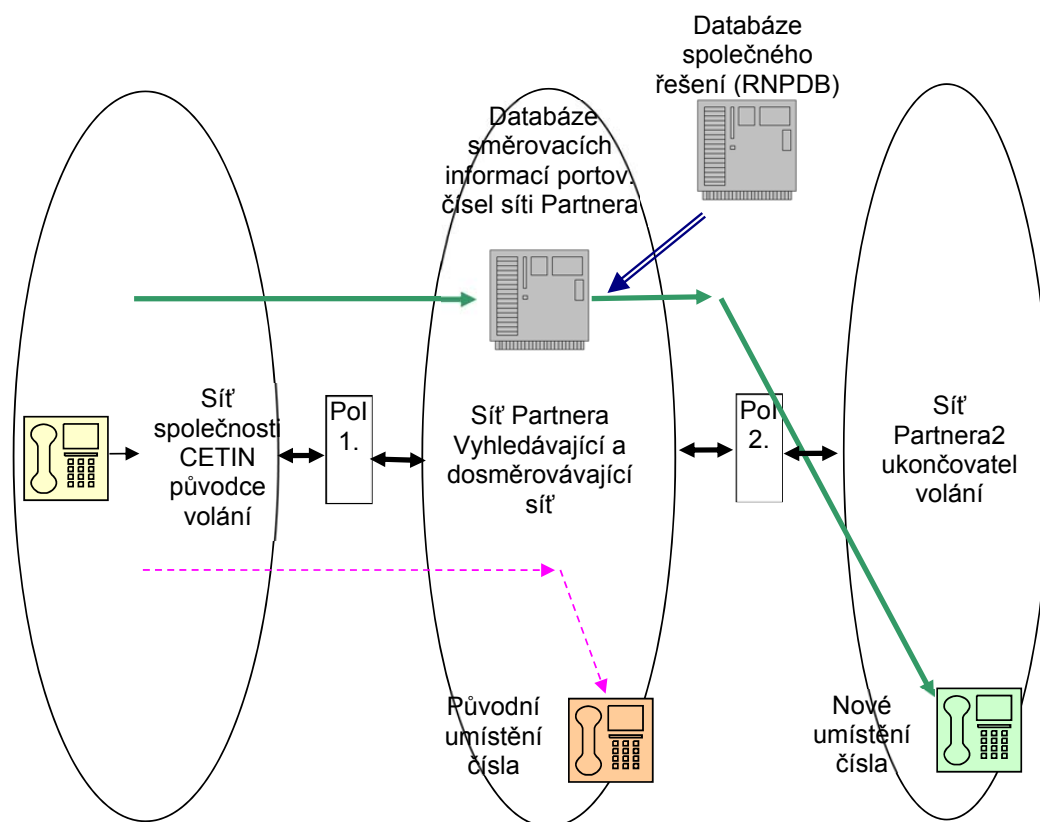

Obr. 1

2.36.3 Kvalita služby

- 2.36.3.1 Parametry a úroveň kvality Služby vyhledání a dosměrování, které se vztahují na specifické možnosti Služby vyhledání a dosměrování poskytované Partnerem, jsou popsány v Příloze 2 a v Příloze 3. Celková kvalita Služby vyhledání a dosměrování poskytované Partnerem bude stejná nebo lepší než standardní kvalita služby, kterou nabízí Partner svým zákazníkům pro směrování volání na čísla poskytovaná společností Partner2. Partner je odpovědný za kvalitu služby z propojovacího bodu do bodů předání se společností Partner2.
- 2.36.3.2 Procedury zprostředkování, včetně maximální kontraktační doby dodání a minimální kontraktační doby zrušení, Služby vyhledání a dosměrování poskytované Partnerem jsou uvedeny v Příloze 3.
- 2.36.3.3 Chyby, včetně stanovení priorit jejich řešení, budou řešeny v souladu s Přílohou 3. Směrné doby odstranění chyb za období dvanácti měsíců pro chyby specifikované Přílohou 3, které mají vliv na Služby vyhledání a dosměrování poskytovanou společností Partnerem a vyskytnou se ve veřejné komunikační síti Partnera, jsou specifikovány v Příloze 3.

2.36.4 Směrování volání

- 2.36.4.1 Partner a společnost CETIN vytvoří svazky v souladu s technickou specifikací v Příloze 2 (Technická specifikace).
- 2.36.4.2 Společnost CETIN bude směrovat volání do příslušného svazku v souladu se zásadami směrování volané koncové služby popsány v Příloze 2 (Technická specifikace).
- 2.36.4.3 Níže uvedená tabulka specifikuje tranzitní ústředny, ve kterých mohou být dostupné jednotlivé společnosti Partner2 s využitím Služby vyhledání a dosměrování poskytované Partnerem. Partner bude informovat společnost CETIN, zda je propojovací bod každé jednotlivé společnosti Partner2 v místě TU, kde se nachází každý jednotlivý propojovací bod Partnera. Partner bude o případných změnách informovat CETIN.

Umístění bránových tranzitních ústředí Partnera

2.36.5 Popis vyhledání a dosměrování pro jednotlivé typy volání

- 2.36.5.1 Volání z Pevné/Mobilní sítě na přenesené geografické účastnické číslo v Pevné síti – GNP
 Provozovatel Pevné/Mobilní sítě (CETIN) bude směrovat do sítě Partnera volání na číslo, které bylo přeneseno dle definice přenositelnosti čísla v OOP ze sítě Partnera do sítě jiného Pevného operátora, případně bylo přeneseno mezi jinými Pevnými operátory. Při přijetí tohoto volání provede Partner vyhledání platné směrovací informace přeneseného čísla z databáze přenesených čísel a následně provede dosměrování hovoru do příslušného propojovacího bodu společností FOL02 dle směrovací informace přeneseného čísla.

- 2.36.5.2 Volání z Pevné/Mobilní sítě na přenesené mobilní účastnické číslo v Mobilní síti – MNP
Provozovatel Pevné/Mobilní sítě (CETIN) bude směřovat do sítě Partnera volání na mobilní účastnické číslo, které bylo přeneseno dle definice přenositelnosti čísla v OOP mezi jinými Mobilními operátory. Při přijetí tohoto volání provede Partner vyhledání platné směrovací informace přeneseného čísla z databáze mobilních přenesených čísel a následně provede dosměrování hovoru do příslušného propojovacího bodu společnost MOLO2 dle směrovací informace přeneseného čísla.
- 2.36.5.3 Volání z Pevné/Mobilní sítě na přenesené negeografické číslo v Pevné/Mobilní síti – NGNP/NGMNP
Provozovatel Pevné/Mobilní sítě (CETIN) bude směřovat do sítě Partnera volání na negeografické číslo některé ze služeb, pro které je povolena přenositelnost čísla a které bylo přeneseno dle definice přenositelnosti čísla v OOP ze sítě Partnera do sítě jiného Pevného operátora, případně bylo přeneseno mezi jinými Pevnými/Mobilními operátory. Při přijetí tohoto volání provede Partner vyhledání platné směrovací informace přeneseného čísla z databáze přenesených čísel a následně provede dosměrování hovoru do příslušného propojovacího bodu společnosti FOLO2/MOLO2 dle směrovací informace přeneseného čísla.
- 2.36.6 **Směrování, signalizace a zabránění loopingu**
- 2.36.6.1 Partner bude směřovat volání využívající službu NP v souladu s následujícími zásadami směrování.
- 2.36.6.2 Společnost CETIN si může zvolit vlastní síťové řešení pro směrování volání u služby NP v rámci své sítě, pokud dodrží všechny principy signalizace mezi společnostmi CETIN a Partnerem v POI.
- 2.36.6.3 Operator ID nebude zasíláno přes propojovací svazky mezi CETIN, Partner a Partner2.
- 2.36.6.4 Pokud dojde k nesouladu mezi databázemi jednotlivých provozovatelů, může dojít k tzv. loopingu. Společnost CETIN musí zajistit dostatečně pravidelnou synchronizaci své provozní databáze s Databází přenesených čísel. Pevné i Mobilní sítě musejí mezi sebou podporovat minimálně přenos parametru Hop counter v protokolu ISUP signalizace č.7 pro zabránění „loopingu“.
- 2.36.7 **Přenos identifikace volajícího (CLI)**
- 2.36.7.1 Služba CLI a informace o posledním přesměrovávajícím čísle bude poskytována v souladu s ustanoveními Přílohy 2 Smlouvy.
- 2.36.8 **Kvalita služby**
- 2.36.8.1 Sledování a vyhodnocování kvality služby bude prováděno v souladu s ustanoveními Přílohy 2 Smlouvy.
- 2.36.8.2 Minimální hodnoty pro kvalitu služby jsou definovány v Příloze 2 Smlouvy. Smluvní pokuty za nedodržování kvality jsou uvedeny v Příloze 5.
- 2.36.8.3 Každá strana bere na vědomí, že stanovené úrovně kvality služby představují minimální standard očekávaný od druhé strany při poskytování služby NP.
- 2.36.9 **Zpoplatnění služby**
- 2.36.9.1 Volání z Pevné/Mobilní sítě na přenesené geografické účastnické číslo v Pevné síti – GNP

Za poskytnutí této služby popsané v odstavci 2.36.5.1 náleží Partnerovi cena, která je složena ze dvou složek - z jednorázové ceny za vyhledání a z další ceny závislé na délce volání. Do ceny je zohledněna i skutečnost, zda se jedná o dosměrování provozu v rámci jedné tranzitní ústředny nebo zda se jedná o dosměrování provozu s nutností mezitransitního provozu v síti Partnera. Ceny za Službu vyhledání a dosměrování jsou uvedeny v Příloze 1A u konkrétního označení služby „**Volání na přenesené geografické číslo z CETIN -> Partner -> FOLO2**“. Cenu za službu tvoří:

- a) cena pro předání volání do sítě Partnera2 za místní provoz a 1 tranzit, která je účtována, pokud se koncový bod propojené veřejně dostupné telefonní sítě, do které je volání směřováno, nachází v přístupové oblasti bránové ústředny podle Přílohy 2, ve které jsou sítě propojeny, přičemž bránovou ústřednou je ústředna místní / tranzitní. Tato cena se vztahuje na volání:
 - z telefonních čísel v národním formátu z čísel uvedených v Příloze 1 vyhlášky č. 117/2007 Sb., o číslovacích plánech sítí a služeb elektronických komunikací, ke kterým bylo uděleno Českým telekomunikačním úřadem platné oprávnění k využívání čísel (dále jen „číslo z číslovacího plánu ČR“) a
 - z telefonních čísel obsahujících kódy zemí Evropského hospodářského prostoru dle bodu 2.0.5.10 (dále EHP),
 kde je v CDR platně identifikovatelné CLI (viz Příloha 2), které nebylo změněno a odpovídá všem požadavkům Smlouvy (dále „telefonní čísla s kódy zemí EHP“),
- b) cena pro předání volání do sítě Partnera2 za 2 tranzity, která je účtována, pokud se koncový bod propojené veřejně dostupné telefonní sítě, do které je volání směřováno, nenachází v přístupové oblasti bránové ústředny, ve které jsou sítě propojeny, přičemž bránovou ústřednou je ústředna tranzitní. Tato cena se vztahuje na volání:
 - z telefonních čísel v národním formátu z čísel uvedených v Příloze 1 vyhlášky č. 117/2007 Sb., o číslovacích plánech sítí a služeb elektronických komunikací, ke kterým bylo uděleno Českým telekomunikačním úřadem platné oprávnění k využívání čísel (dále jen „číslo z číslovacího plánu ČR“) a
 - z telefonních čísel obsahujících kódy zemí Evropského hospodářského prostoru dle bodu 2.0.5.10 (dále EHP),
 kde je v CDR platně identifikovatelné CLI (viz Příloha 2), které nebylo změněno a odpovídá všem požadavkům Smlouvy (dále „telefonní čísla s kódy zemí EHP“),
- c) cena pro předání volání do sítě Partnera2 pro místní / 1 tranzit / 2 tranzit, na které se nevztahují ustanovení a) a b) výše, včetně volání s neplatně identifikovatelným CLI. Partner je oprávněn tuto cenu změnit jednostranným oznámením učiněným elektronickou poštou zasláným do 31.5 kalendářního roku s účinností k 1.7. téhož roku a s oznámením do 30.11. kalendářního roku s účinností od 1.1. následujícího roku. Oznámení bude potvrzeno též dopisem.
- d) jednorázová cena za vyhledání

2.36.9.2 Volání z Pevné/Mobilní sítě na přenesené mobilní účastnické číslo v Mobilní síti – MNP

Za poskytnutí této služby popsané v odstavci 2.36.5.2 náleží Partnerovi cena, která je složena ze dvou složek - z jednorázové ceny za vyhledání a z další ceny závislé na délce volání. Do ceny je zohledněna i skutečnost, zda se jedná o dosměrování provozu v rámci jedné tranzitní ústředny nebo zda se jedná o dosměrování provozu s nutností mezitransitního provozu v síti Partnera. Ceny za Službu vyhledání a dosměrování jsou uvedeny v Příloze 1A u konkrétního označení služby „**Volání na přenesené mobilní číslo z CETIN -> Partner -> MOLO2**“. Cenu za službu tvoří:

- a) cena pro předání volání do sítě Partnera2 pro volání
 - z telefonních čísel v národním formátu z čísel uvedených v Příloze 1 vyhlášky č. 117/2007 Sb., o číslovacích plánech sítí a služeb elektronických komunikací, ke kterým bylo uděleno Českým telekomunikačním úřadem platné oprávnění k využívání čísel (dále jen „číslo z číslovacího plánu ČR“) a
 - z telefonních čísel obsahujících kódy zemí Evropského hospodářského prostoru dle bodu 2.0.5.10 (dále EHP), kde je v CDR platně identifikovatelné CLI (viz Příloha 2), které nebylo změněno a odpovídá všem požadavkům Smlouvy (dále „telefonní čísla s kódy zemí EHP“),
- b) cena pro předání volání do sítě Partnera2 pro volání, na které se nevztahuje ustanovení a) výše, včetně volání s neplatně identifikovatelným CLI. Společnost Partnera je oprávněna tuto cenu změnit jednostranným oznámením učiněným elektronickou poštou zasláním do 31.5 kalendářního roku s účinností k 1.7. téhož roku a s oznámením do 30.11. kalendářního roku s účinností od 1.1. následujícího roku. Oznámení bude potvrzeno též dopisem.
- c) jednorázová cena za vyhledání

2.36.9.3 Volání z Pevné/Mobilní sítě na přenesené negeografické číslo v Pevné/Mobilní síti – NGNP/NGMNP

Za poskytnutí této služby popsané v odstavci 2.36.5.3 náleží Partnerovi cena, která je složena ze dvou složek – z jednorázové ceny za vyhledání a z další ceny závislé na délce volání a typu služby. Do ceny je zohledněna i skutečnost zda se jedná o dosměrování provozu v rámci jedné tranzitní ústředny nebo zda se jedná o dosměrování provozu s nutností mezitransitního provozu v síti Partnera. Ceny za Službu vyhledání a dosměrování jsou uvedeny v Příloze 1A u konkrétního označení služby „**Volání na přenesené číslo z CETIN -> Partner -> na čísla Orig. hraz.služeb ve FOLO2/MOLO2**“, a „**Volání na přenesené číslo z CETIN -> Partner -> na čísla služeb FOLO2/MOLO2**“.

2.36.10 Management

- 2.36.10.1 Odpovědnost za volání uskutečněná účastníky veřejné komunikační sítě v síti společnosti CETIN s využitím Služby vyhledání a dosměrování poskytované Partnerem spočívá vůči účastníkům veřejné komunikační sítě v síti společnosti CETIN na společnosti CETIN.
- 2.36.10.2 Partner poskytne Služby vyhledání a dosměrování poskytovanou Partnerem dvacet čtyři hodin denně, sedm dní v týdnu a všechny dny v roce v předepsané kvalitě služby.
- 2.36.10.3 Partner bude řídit a spravovat Služby vyhledání a dosměrování poskytovanou Partnerem z propojovacího bodu CETIN do propojovacího bodu Partnera2 (předání) v souladu s procedurami popsanými v Příloze 3.
- 2.36.10.4 Partner poskytne informace o řízení a správě v souladu se zákaznickými zprávami popsanými v Příloze 3.
- 2.36.10.5 Partner neposkytne společnosti CETIN přístup do systémů správy a řízení Partnera.
- 2.36.10.6 Strany se budou bezodkladně navzájem informovat o aktuální situaci, pokud dojde k poklesu kvality či funkčnosti služby (na základě statistických a provozních údajů) a podniknou nezbytné kroky, které povedou k zachování kvality a funkčnosti poskytované služby.

- 2.37** **Nevyužito**
- 2.38** **Nevyužito**
- 2.39** **Nevyužito**
- 2.40** **Koncové volání VoIP k účastníkům veřejně dostupné služby elektronických komunikací založené na VoIP Partnera**
- 2.40.1** **Popis služby**
- 2.40.1.1 Na tuto celou službu se nevztahují společná ustanovení v části 2.0 (Obecná část) s výjimkou ustanovení v odst. 2.0.3, 2.0.5.10 a 2.0.8.
- 2.40.1.2 Služba koncové volání VoIP k účastníkům veřejně dostupné služby elektronických komunikací založená na VoIP Partnera (dále jen „Služba koncové volání VoIP“) je poskytována Partnerem druhému provozovateli komunikační sítě v souladu s termíny a podmínkami této Smlouvy. Služba koncové volání VoIP je poskytována účastníkovi připojenému k veřejné komunikační síti Partnera, kde je k přenosu hovoru používána přístupová technologie využívající internetový protokol (IP) s možností využití přenosu po veřejné síti Internet. Služba koncové volání VoIP popisuje volání od účastníků:
- veřejně dostupné telefonní služby společnosti CETIN
 - veřejně dostupné služby elektronických komunikací založené na VoIP společnosti CETIN k účastníkům veřejně dostupné služby elektronických komunikací založené na VoIP Partnera.
- 2.40.1.3 Dále jsou v této službě definovány technické a kvalitativní podmínky volání od účastníků veřejně dostupné služby elektronických komunikací založené na VoIP Partnera na veřejně dostupnou telefonní službu společnosti v síti CETIN. Služba koncové volání VoIP splňuje další charakteristiky uvedené v tomto dokumentu.
- 2.40.1.4 Služba koncové volání VoIP, společně s kapacitou propojení, případně se službou pronájem propojovacích okruhů, poskytovanou Partnerem, poskytuje přenos volání od spojovacího pole bránové ústředny (včetně) společnosti CETIN, přes bránovou ústřednu Partnera a dále přes síť využívající protokol IP dále ke koncovému zařízení VoIP účastníka. Konverzi formátu dat a signalizace z IP sítě na formát dat a signalizace sítě PSTN provádí Partner.
- 2.40.1.5 Z důvodu zpracování provozu v souladu s Přílohou 2 této Smlouvy, musí být zajištěno dostatečné dimenzování kapacity propojení a případně služby pronájem propojovacích okruhů poskytované Partnerem.
- 2.40.1.6 Společnost CETIN je odpovědná za ověřování platnosti volaných čísel a nebude předávat žádná volání, která nejsou ve shodě s národním číslovacím plánem.
- 2.40.2** **Síťová konfigurace propojení**
- 2.40.2.1 Konkrétní schéma propojení je uvedeno v Příloze č. 2.

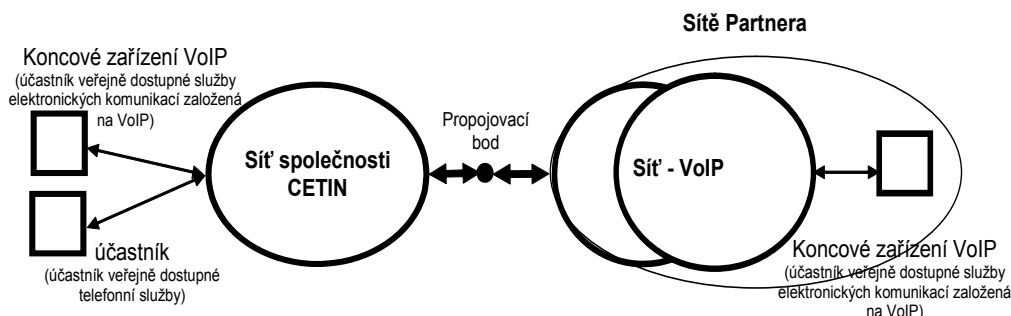

2.40.2.2 Partner poskytující službu koncové volání VoIP je povinna používat normy a specifikace nutné pro interoperabilitu služeb a síťové plány zveřejněné ČTÚ.

- Na službu koncové volání VoIP se vztahuje Síťový plán signalizace veřejných komunikačních sítí.
- Síťový plán synchronizace sítí elektronických komunikací založených na propojování okruhů, je platný jen pro část spojení k (nebo od) účastníka služby koncové volání VoIP zahrnující propojované okruhy.
- Síťový plán přenosových parametrů veřejných telefonních sítí se na volání z a na účastníka veřejně dostupné služby elektronických komunikací založené na VoIP nevztahuje.

2.40.3 Přenos identifikace volající přípojky (CLI)

2.40.3.1 Společnost CETIN poskytující veřejnou dostupnou telefonní službu je povinna zajistit předávání čísla volajícího v síti podle požadavku Síťového plánu signalizace veřejných komunikačních sítí. Bez předání čísla volajícího nemůže Partner, poskytující Službu koncové volání VoIP, zpřístupnit dotčenému účastníku veřejně dostupné služby elektronických komunikací identifikaci volajícího. Dále pak i Partner poskytující veřejně dostupné služby elektronických komunikací založené na VoIP je povinna zajistit předávání čísla volajícího v síti podle požadavku Síťového plánu signalizace veřejných komunikačních sítí. Bez předání čísla volajícího nemůže společnost CETIN, poskytující veřejnou dostupnou telefonní službu, zpřístupnit dotčenému účastníku veřejně dostupné telefonní služby identifikaci volajícího.

2.40.4 Kvalita a parametry služby

2.40.4.1 Parametry kvality služby dle opatření obecné povahy č. OOP/14/12.2005-43 nejsou pro službu koncové volání VoIP a veřejně dostupnou službu elektronických komunikací založené na VoIP relevantní.

2.40.4.2 Kvalitativní parametry Služby koncového volání VoIP a veřejně dostupné služby elektronických komunikací založené na VoIP musí v síti Partnera splňovat následující hodnoty přenosových parametrů, které jsou blíže popsány v ITU-T G.107 (2000):

Parametr	Popis	Hodnota
OLR	Celková míra hlasitosti (rozsah)	bude doplněno Partnerem

SLR	Míra hlasitosti ve vysílacím směru (rozsah)	bude doplněno Partnerem
RLR	Míra hlasitosti v přijímacím směru (rozsah)	bude doplněno Partnerem
T	Doba zpoždění hovorových signálů v jednom směru (max)	bude doplněno Partnerem
TELR	Míra hlasitosti ozvěn na straně hovořícího (min)	bude doplněno Partnerem
Leff	Faktor zhoršení vlivem nízkorychlostních kodeků zahrnujících ztrátovosti paketů (max)	bude doplněno Partnerem

- 2.40.4.3 Služba koncové volání VoIP a Veřejně dostupná služba elektronických komunikací založená na VoIP nespadá do kategorie připojení v pevném místě k veřejné telefonní síti a přístupu v pevném místě k veřejně dostupné telefonní službě podle Zákona o elektronických komunikacích.
- 2.40.4.4 Veřejně dostupná služba elektronických komunikací založená na VoIP a Služba koncové volání VoIP není součástí universální služby.
- 2.40.4.5 Součástí veřejně dostupné služby elektronických komunikací založené na VoIP je možnost nomadicity v rámci ČR (koncový bod sítě je závislý na místě, kde se účastník přihlásí do sítě).
- 2.40.4.6 Společnost CETIN, která umožňuje účastníkům ve své síti
- veřejně dostupné telefonní služby
 - veřejně dostupné služby elektronických komunikací založené na VoIP
- volání na službu koncové volání VoIP poskytovanou Partnerem, je povinna informovat své účastníky o vlastnostech spojení s čísly veřejně dostupné služby elektronických komunikací založené na VoIP.
- 2.40.4.7 Zveřejnění čísla veřejně dostupné služby elektronických komunikací založené na VoIP v jednotném telefonním seznamu není bezplatné.
- 2.40.4.8 Partner poskytující veřejně dostupnou službu elektronických komunikací založenou na VoIP není povinen umožnit bezplatné hlášení poruch.
- 2.40.4.9 Partner poskytující veřejně dostupnou službu elektronických komunikací založenou na VoIP musí umožnit reklamaci služby podle Zákona o elektronických komunikacích.
- 2.40.4.10 Partner poskytující veřejně dostupnou službu elektronických komunikací založenou na VoIP není povinna zajistit doplňkové možnosti podle Zákona o elektronických komunikacích.

- 2.40.4.11 Partner poskytující veřejně dostupnou službu elektronických komunikací založenou na VoIP je povinen zajistit odposlech a záznam zpráv.
- 2.40.4.12 Partner poskytující veřejně dostupnou službu elektronických komunikací založenou na VoIP je povinen zajistit důvěrnost komunikací v rámci vlastní veřejné komunikační sítě ve smyslu Zákona o elektronických komunikacích.
- 2.40.4.13 Procedury zprostředkování, včetně kontraktační doby dodání a zrušení, služby koncové volání VoIP, jsou uvedeny v Příloze 3 této Smlouvy a v popisu této služby.
- 2.40.4.14 Chyby včetně stanovení priorit jejich řešení budou řešeny v souladu s Přílohou 3 této Smlouvy.
- 2.40.5 Zpoplatnění služby**
- 2.40.5.1 Ceny hrazené společností CETIN Partnerovi za službu koncové volání VoIP jsou další k cenám za ostatní služby poskytované Partnerem společností CETIN za podmínek a v termínech podle Smlouvy.
- 2.40.5.2 Ceny za použití pro každé přihlášené volání v rámci služby koncové volání VoIP budou vypočteny na základě doby trvání přihlášeného volání, časového období a časové jednotky s využitím níže uvedených cen za použití.
- 2.40.5.3 Doba trvání přihlášeného volání je definována v Příloze 2. Časová jednotka pro přihlášené volání je jedna sekunda. Partner bude registrovat dobu trvání každého přihlášeného volání a vypočte počet aplikovaných časových jednotek. Pro každé přihlášené volání bude doba trvání měřena s přesností na jednotky sekund.
- 2.40.5.4 Jestliže v průběhu volání mezi příjmem zprávy ANM nebo CON a příjmem zprávy REL dojde ke změně časového období, ve kterém se mění tarif, dělí se čas uskutečněného volání do příslušných časových období.
- 2.40.5.5 Ceny aplikované na službu koncové volání VoIP jsou uvedeny v Příloze 1A u konkrétního označení služby. Cenu za službu tvoří:
- a) cena za volání do sítě Partnera
 - z telefonních čísel v národním formátu z čísel uvedených v Příloze 1 vyhlášky č. 117/2007 Sb., o číslovacích plánech sítí a služeb elektronických komunikací, ke kterým bylo uděleno Českým telekomunikačním úřadem platné oprávnění k využívání čísel (dále jen „číslo z číslovacího plánu ČR“) a
 - z telefonních čísel obsahujících kódy zemí Evropského hospodářského prostoru dle bodu 2.0.5.10 (dále EHP), kde je v CDR platně identifikovatelné CLI (viz Příloha 2), které nebylo změněno a odpovídá všem požadavkům Smlouvy (dále „telefonní čísla s kódy zemí EHP“),
 - b) cena za volání do sítě Partnera, na které se nevztahuje ustanovení a) výše, včetně volání s neplatně identifikovatelným CLI. Partner je oprávněn tuto cenu změnit jednostranným oznámením učiněným elektronickou poštou zaslaným do 30.4. kalendářního roku s účinností k 1.7. téhož roku a s oznámením do 31.10. kalendářního roku s účinností od 1.1. následujícího roku. Oznámení bude potvrzeno též dopisem.
- 2.40.5.6 Úhrada příslušných cen za službu koncové volání VoIP bude splatná od data zahájení zkušebního provozu, definovaného v Příloze 3 této Smlouvy.

2.40.6 Směrování volání

- 2.40.6.1 Partner a společnost CETIN vytvoří svazky v souladu s technickou specifikací v Příloze 2 této Smlouvy.
- 2.40.6.2 Společnost CETIN bude směřovat volání do svazku č.2 v souladu se zásadami směrování popsanými v Příloze 2 a 3 této Smlouvy. (V případě, že není svazek č. 2 k dispozici, bude volání směřováno do svazku č. 1).
- 2.40.6.3 Na účastnická čísla veřejně dostupné služby elektronických komunikací založené na VoIP se vztahuje povinnost umožnit přenositelnost telefonních čísel daná příslušnými právními předpisy v souladu se zákonem o elektronických komunikacích a číslovacím plánem.
- 2.40.6.4 Společnost CETIN, není povinna poskytnout možnost volby a předvolby operátora pro přístup na veřejně dostupnou službu elektronických komunikací založenou na VoIP.
- 2.40.6.5 Pro volání na účastnická čísla veřejně dostupné služby elektronických komunikací založené na VoIP a služby koncové volání VoIP nelze využívat služby jiného propojeného podnikatele poskytujícího veřejně dostupnou telefonní službu pomocí volby a předvolby operátora, volání nespadá do veřejně dostupné telefonní služby.

2.40.7 Management

- 2.40.7.1 Odpovědnost za volání uskutečněná účastníky veřejné komunikační sítě společnosti CETIN s využitím služby koncové volání VoIP, spočívá vůči účastníkům veřejné komunikační sítě v síti společnosti CETIN na společnosti CETIN.
- 2.40.7.2 Partner poskytne službu koncové volání VoIP dvacet čtyři hodin denně, sedm dní v týdnu a všechny dny v roce v předepsané kvalitě služby.
- 2.40.7.3 Partner bude řídit a spravovat službu koncové volání VoIP z propojovacího bodu ke koncovému bodu, ke kterému jsou připojena koncová zařízení účastníka veřejně dostupné služby elektronických komunikací založené na VoIP v souladu s provozními procedurami popsanými v Příloze 3 této Smlouvy.
- 2.40.7.4 Partner neposkytne společnosti CETIN přístup do systémů správy a řízení Partnera. Společnost CETIN neposkytne Partnerovi přístup do systémů správy a řízení společnosti CETIN.
- 2.40.7.5 Strany budou první dva měsíce komerčního provozu, každý kalendářní měsíc a dále již periodicky každé čtvrtletí, hodnotit úroveň kvality služby dosažené v předcházejícím období pro službu koncové volání VoIP v souladu s procedurami popsanými v této a Příloze 3 této Smlouvy.
- 2.40.7.6 Strany se budou bezodkladně navzájem informovat o aktuální situaci, pokud dojde k porušení kvality či funkčnosti služby anebo budou mít důvodné obavy z možného porušení kvality či funkčnosti služby (na základě statistických a provozních údajů) a podniknou nezbytné kroky, které povedou k zachování kvality a funkčnosti poskytované služby.

PŘÍLOHA 1A

(Ceny)

SMLOUVY
O PROPOJENÍ VEŘEJNÉ PEVNÉ KOMUNIKAČNÍ SÍŤE
SPOLEČNOSTI

Česká telekomunikační infrastruktura a.s.

s

VEŘEJNOU PEVNOU / MOBILNÍ KOMUNIKAČNÍ SÍŤE
SPOLEČNOSTI

PARTNER

SMLOUVA O PROPOJENÍ SÍTÍ ELEKTRONICKÝCH KOMUNIKACÍ MEZI SPOLEČNOSTÍ CETIN-fixní síť a Partnerem

1.0	Vybrané ceny jsou platné po omezené časové období:
a)	Cena platná od 1.3.2017 po dobu vykonatelnosti části I. výroku rozhodnutí č. CEN/1/12.2016-69
b)	Cena platná od 1.4.2017
c)	Cena platná od 1.3.2017 po dobu vykonatelnosti části I. výroku rozhodnutí č. CEN/2/12.2016-90

1.2 Služba koncové volání k účastníkům veřejné komunikační sítě společnosti CETIN**Volání z FOLO -> CETIN**

Ceny za propojení veřejných pevných komunikačních sítí hrazené Partnerem společnosti CETIN	Cena za minutu [Kč/min]	
1 tranzit, místní pro volání z tel. čísel z čísl. plánu ČR a z tel. čísel s kódy zemí EHP	0,033	viz 1.0a)
2 tranzity pro volání z tel. čísel z čísl. plánu ČR a z tel. čísel s kódy zemí EHP	0,093	viz 1.0a)
1 tranzit, místní, 2 tranzity pro ostatní volání do sítě společnosti CETIN	x	

1.3 Služba přístup k pracovištím tísňových volání poskytovaná společností CETIN**Volání z FOLO -> CETIN**

Ceny za propojení veřejných pevných komunikačních sítí hrazené Partnerem společnosti CETIN	Cena za minutu [Kč/min]
Volání na Tísňové linky	0,000

1.4 Nevyužito**Volání z FOLO -> CETIN**

Ceny za propojení veřejných pevných komunikačních sítí hrazené Partnerem společnosti CETIN	Cena za minutu [Kč/min]
Volání na službu informace o telefonních číslech	přesunuto na MOLO

1.5 Nevyužito**1.6 Služba přístupu k Evropským harmonizovaným číslům poskytovaná jinými subjekty v síti společnosti CETIN****Volání z FOLO -> CETIN**

Ceny za propojení veřejných pevných komunikačních sítí hrazené společností CETIN Partnerovi k Evropským harmonizovaným číslům	Cena za minutu [Kč/min]
původ volání od FOLO	0,310

x

Ceny za propojení veřejných pevných komunikačních sítí hrazené společností CETIN Partnerovi k Evropským harmonizovaným číslům	Cena za minutu [Kč/min]
původ volání od O2-mob	x
původ volání od T-Mobile-mob	x
původ volání od Vodafone-mob	x
původ volání od Air Telecom-mob	x

SMLOUVA O PROPOJENÍ SÍTÍ ELEKTRONICKÝCH KOMUNIKACÍ MEZI SPOLEČNOSTÍ CETIN-fixní síť a Partnerem

1.7 Testování a zkušební provoz**Testování**

Ceny hrazené Partnerem společnosti CETIN za testování služby v jednom propojovacím bodě	[Kč/hodinu]
Level 1 - testy na fyzické úrovni, měření chybovosti podle doporučení ITU (Q.781, G.821)	625,000
Měření kvality synchronizace	4375,000
Level 2 - testy na signalizačních linkách	4375,000
Level 3 - měření vzájemné spolupráce, provozních stavů a testování	4375,000
Level 4 - testy na hovorových kanálech	4375,000
Testy CS / CPS	5638,000
Podpora testování , konzultace	2725,000

1.8 Služba synchronizace veřejné komunikační sítě společnosti CETIN**Přístup k technologii společnosti CETIN**

Ceny hrazené Partnerem společnosti CETIN za	Jednorázová cena (Kč)	Cena [Kč]
Za každý synchronizační signál.	Jednorázová cena za zřízení	10000,000
	Cena za použití účtovaná měsíčně	16667,000
Změna konfigurace nebo zrušení služby.	Jednorázová cena	10000,000

1.9 Služba pronájem propojovacích okruhů poskytovaná společností CETIN**Služba poskytovaná společností CETIN**

Ceny hrazené Partnerem společnosti CETIN za realizaci služby	Jednorázová cena [Kč/jednotku]
Za zřízení nebo přeložení jednoho konce okruhu 2 Mbit/s	18000,000
Za změnu konfigurace nebo zrušení jednoho konce okruhu 2 Mbit/s	10000,000

Ceny hrazené Partnerem společnosti CETIN za propojovací okruhy ve společném svazku k datu realizace. Cena stanovena násobkem počtu 2Mbit/s x příslušná cena za 1 tok 2Mbit/s	Měsíční cena [cena za 1 tok 2Mbit/s]
počet 2Mbit/s 1	16000,000
počet 2Mbit/s 2	16000,000
počet 2Mbit/s 3	15840,000
počet 2Mbit/s 4	15680,000
počet 2Mbit/s 5	15520,000
počet 2Mbit/s 6	15360,000
počet 2Mbit/s 7	15360,000
počet 2Mbit/s 8	15334,000
počet 2Mbit/s 9	14895,000
počet 2Mbit/s 10	14168,000
počet 2Mbit/s 11	13324,000
počet 2Mbit/s 12	12952,000
počet 2Mbit/s 13	12593,000
počet 2Mbit/s 14	12249,000
počet 2Mbit/s 15	11917,000
počet 2Mbit/s 16	11597,000
počet 2Mbit/s 17	11290,000

SMLOUVA O PROPOJENÍ SÍŤI ELEKTRONICKÝCH KOMUNIKACÍ MEZI SPOLEČNOSTÍ CETIN-fixní síť a Partnerem

počet 2Mbit/s	18	10384,000
počet 2Mbit/s	19	10115,000
počet 2Mbit/s	20	9856,000
počet 2Mbit/s	21	9607,000
počet 2Mbit/s	22	9368,000
počet 2Mbit/s	23	9137,000
počet 2Mbit/s	24	8914,000
počet 2Mbit/s	25	8700,000
počet 2Mbit/s	26	8493,000
počet 2Mbit/s	27	8294,000
počet 2Mbit/s	28	8102,000
počet 2Mbit/s	29	7917,000
počet 2Mbit/s	30	7739,000
počet 2Mbit/s	31	7566,000
počet 2Mbit/s	32	7400,000
počet 2Mbit/s	33	7239,000
počet 2Mbit/s	34	7084,000
počet 2Mbit/s	35	6935,000
počet 2Mbit/s	36	6790,000
počet 2Mbit/s	37	6650,000
počet 2Mbit/s	38	6515,000
počet 2Mbit/s	39	6384,000
počet 2Mbit/s	40	6258,000
počet 2Mbit/s	41	6135,000
počet 2Mbit/s	42	6017,000
počet 2Mbit/s	43	5902,000
počet 2Mbit/s	44	5791,000
počet 2Mbit/s	45	5684,000
počet 2Mbit/s	46	5580,000
počet 2Mbit/s	47	5479,000
počet 2Mbit/s	48	5381,000
počet 2Mbit/s	49	5286,000
počet 2Mbit/s	50	5194,000
počet 2Mbit/s	51	5105,000
počet 2Mbit/s	52	5018,000
počet 2Mbit/s	53	4934,000
počet 2Mbit/s	54	4853,000
počet 2Mbit/s	55	4773,000
počet 2Mbit/s	56	4696,000
počet 2Mbit/s	57	4622,000
počet 2Mbit/s	58	4549,000
počet 2Mbit/s	59	4478,000
počet 2Mbit/s	60	4410,000
počet 2Mbit/s	61	4343,000

SMLOUVA O PROPOJENÍ SÍŤI ELEKTRONICKÝCH KOMUNIKACÍ MEZI SPOLEČNOSTÍ CETIN-fixní síť a Partnerem

počet 2Mbit/s	62	4278,000
počet 2Mbit/s	63	4214,000
počet 2Mbit/s	64	4665,000
počet 2Mbit/s	65	4622,000
počet 2Mbit/s	66	4579,000
počet 2Mbit/s	67	4538,000
počet 2Mbit/s	68	4498,000
počet 2Mbit/s	69	4460,000
počet 2Mbit/s	70	4422,000
počet 2Mbit/s	71	4386,000
počet 2Mbit/s	72	4350,000
počet 2Mbit/s	73	4316,000
počet 2Mbit/s	74	4282,000
počet 2Mbit/s	75	4249,000
počet 2Mbit/s	76	4217,000
počet 2Mbit/s	77	4186,000
počet 2Mbit/s	78	4156,000
počet 2Mbit/s	79	4127,000
počet 2Mbit/s	80	4098,000
počet 2Mbit/s	81	4070,000
počet 2Mbit/s	82	4043,000
počet 2Mbit/s	83	4016,000
počet 2Mbit/s	84	3990,000
počet 2Mbit/s	85	3964,000
počet 2Mbit/s	86	3940,000
počet 2Mbit/s	87	3915,000
počet 2Mbit/s	88	3892,000
počet 2Mbit/s	89	3868,000
počet 2Mbit/s	90	3846,000
počet 2Mbit/s	91	3824,000
počet 2Mbit/s	92	3802,000
počet 2Mbit/s	93	3781,000
počet 2Mbit/s	94	3760,000
počet 2Mbit/s	95	3740,000
počet 2Mbit/s	96	3720,000
počet 2Mbit/s	97	3700,000
počet 2Mbit/s	98	3681,000
počet 2Mbit/s	99	3662,000
počet 2Mbit/s	100	3644,000
počet 2Mbit/s	101	3626,000
počet 2Mbit/s	102	3608,000
počet 2Mbit/s	103	3591,000
počet 2Mbit/s	104	3574,000
počet 2Mbit/s	105	3558,000

SMLOUVA O PROPOJENÍ SÍTÍ ELEKTRONICKÝCH KOMUNIKACÍ MEZI SPOLEČNOSTÍ CETIN-fixní síť a Partnerem

počet 2Mbit/s	106	3541,000
počet 2Mbit/s	107	3525,000
počet 2Mbit/s	108	3510,000
počet 2Mbit/s	109	3494,000
počet 2Mbit/s	110	3479,000
počet 2Mbit/s	111	3464,000
počet 2Mbit/s	112	3450,000
počet 2Mbit/s	113	3435,000
počet 2Mbit/s	114	3421,000
počet 2Mbit/s	115	3407,000
počet 2Mbit/s	116	3394,000
počet 2Mbit/s	117	3380,000
počet 2Mbit/s	118	3367,000
počet 2Mbit/s	119	3354,000
počet 2Mbit/s	120	3342,000
počet 2Mbit/s	121	3329,000
počet 2Mbit/s	122	3317,000
počet 2Mbit/s	123	3305,000
počet 2Mbit/s	124	3293,000
počet 2Mbit/s	125	3281,000
počet 2Mbit/s	126	3269,000
počet 2Mbit/s	127 - více	3479,000

1.10 Služba automatického odchozího mezinárodního provozu poskytovaná společností CETIN**Volání z FOLO -> CETIN -> MZN síť**

Ceny za propojení veřejných pevných komunikačních sítí hrazené Partnerem společnosti CETIN	Cena za minutu [Kč/min]
Volání do sítě	Cena za minutu [Kč/min]
Volání do sítě	Cena za minutu [Kč/min]

1.11 Služba přístup ke službám typu Zelená linka poskytovaná společností CETIN**Volání z FOLO -> CETIN**

Ceny za propojení veřejných pevných komunikačních sítí hrazené společností CETIN Partnerovi za přístup ke službě Zelená linka umístěná v síti CETIN	Cena za minutu [Kč/min]
původ volání od FOLO	0,310
původ volání od FOLO z jiných než geografických čísel	0,370

Volání z MOLO -> CETIN

Ceny za propojení veřejných pevných komunikačních sítí hrazené společností CETIN Partnerovi za přístup ke službě Zelená linka umístěná v síti CETIN	Cena za minutu [Kč/min]
původ volání od O2-mob	x
původ volání od T-Mobile mob	x
původ volání od Vodafone mob	x
původ volání od Air Telecom mob	x

SMLOUVA O PROPOJENÍ SÍŤI ELEKTRONICKÝCH KOMUNIKACÍ MEZI SPOLEČNOSTÍ CETIN-fixní síť a Partnerem

1.12 Nevyužito**1.13 Nevyužito****1.14 Služba informačních linek (141xx, 1150, 1151) poskytovaná společností CETIN****Volání z FOLO -> CETIN**

Ceny za propojení veřejných pevných komunikačních sítí hrazené Partnerem společnosti CETIN		Cena v Kč
Služba informačních linek (141xx, 1150, 1151)	Jednorázová cena za volání	2,476
	Cena za minutu	2,476

1.15 Služba přístupu k informačním linkám (12yx, kde y = 0 až 3, 1240, 14yxx, kde y není rovno 1, 12yxx, kde y je 5 až 9 a 124yx, kde y je 1 až 9) poskytovaných jinými subjekty v síti společnosti CETIN**Volání z FOLO -> CETIN**

Ceny za propojení veřejných pevných komunikačních sítí hrazené Partnerem společnosti CETIN		Cena v Kč
Služba přístupu k informačním linkám poskytovaných jinými subjekty v síti společnosti CETIN (12yx, kde y = 0 až 3, 1240, 14yxx, kde y není rovno 1, 12yxx, kde y je 5 až 9 a 124yx, kde y je 1 až 9)	Jednorázová cena za volání - ve špičce	1,381
	Cena za minutu - ve špičce	1,381
	Jednorázová cena za volání - mimo špičku	0,762
	Cena za minutu - mimo špičku	0,762

1.16 Nevyužito**1.17 Služba signalizace s využitím semipermanentního okruhu společnosti CETIN**

Ceny hrazené Partnerem společnosti CETIN za poskytnutou službu	Cena v Kč
Služba signalizace s využitím semipermanentního okruhu společnosti CETIN	Služba není zpoplatněna

1.18 Nevyužito**1.19 Služba tranzit národního provozu poskytovaná společností CETIN**

V případě využití služby tranzitu u služeb, které nejsou níže uvedené, se využije výpočet ceny součtem ceny tranzitu (uvedené níže) a ceny služby dané operátorem, který účtuje náklady své sítě.

Volání z FOLO -> CETIN -> FOLO2/MOLO2

Ceny za propojení veřejných komunikačních sítí hrazené Partnerem společnosti CETIN	Cena za minutu [Kč/min]
Cena pro předání volání v místě TÚ, se kterou je/není propojena volající síť Partnera i volaná síť Partnera2	0,100

Volání z FOLO -> CETIN -> FOLO2/MOLO2

Ceny za propojení veřejných komunikačních sítí hrazené Partnerem společnosti CETIN za volání na společnost Partner2	Cena za minutu [Kč/min]

SMLOUVA O PROPOJENÍ SÍTÍ ELEKTRONICKÝCH KOMUNIKACÍ MEZI SPOLEČNOSTÍ CETIN-fixní síť a Partnerem

Cena pro předání volání do sítě FOLO2 pro koncová volání k účastníkům veřejné pevné komunikační sítě, neveřejných a velkoplošných sítí a veřejných komunikačních sítí pro přenos hlasu, na která se <u>vztahuje regulovaná cena</u> za terminaci volání ve fixní síti FOLO2 pro provoz terminovaný na místní úrovni či v 1 tranzitu pocházející z tel. čísel z čísl. plánu ČR a z tel. čísel s kódy zemí EHP	0,133	viz 1.0a)
Cena pro předání volání do sítě FOLO2 pro koncová volání k účastníkům veřejné pevné komunikační sítě za terminaci volání ve fixní síti FOLO2 pro provoz terminovaný v 2 tranzitu pocházející z tel. čísel z čísl. plánu ČR a z tel. čísel s kódy zemí EHP	0,193	viz 1.0a)
Cena pro předání volání do sítě FOLO2 pro koncová volání k účastníkům veřejné pevné komunikační sítě, neveřejných a velkoplošných sítí a veřejných komunikačních sítí pro přenos hlasu pro ostatní volání do sítě společnosti FOLO2	0,1Kč/min+ Cena za volání Non EHP v síti příslušného FOLO2	

Volání z FOLO -> CETIN -> MOLO2

Ceny za propojení veřejných pevných komunikačních sítí hrazené Partnerem společnosti CETIN	Cena za minutu [Kč/min]	
Cena pro předání volání do sítě MOLO2 pro koncová volání k účastníkům veřejné mobilní komunikační sítě pro provoz, na které se <u>vztahuje regulovaná cena</u> za terminaci volání v mobilní síti MOLO2 pocházející z tel. čísel z čísl. plánu ČR a z tel. čísel s kódy zemí EHP	0,348	viz 1.0c)
Cena pro předání volání do sítě MOLO2 pro koncová volání k účastníkům veřejné mobilní komunikační sítě pro ostatní volání do sítě společnosti MOLO2	0,1Kč/min+ Cena za volání Non EHP v síti příslušného MOLO2	

Volání z FOLO -> CETIN -> na čísla Infolinek ve FOLCETIN/MOLO2

Ceny za propojení veřejných komunikačních sítí hrazené společností FOLO/MOLO společnosti CETIN za volání na společnost FOLO2/MOLO2	Cena v [Kč]	
Volání na čísla Služby informačních linek (1180) umístěných ve FOLO2/MOLO2	Jednorázová cena za volání	0,000
	Cena za minutu	29,340
Volání na čísla Služby informačních linek (1181) umístěných ve FOLO2/MOLO2	Jednorázová cena za volání	0,000
	Cena za minutu	29,340
Volání na čísla Služby informačních linek (1188) umístěných ve FOLO2/MOLO2	Jednorázová cena za volání	0,000
	Cena za minutu	29,340
Volání na čísla Služby informačních linek (141xx, 1150, 1151) umístěných ve FOLO2/MOLO2	Jednorázová cena za volání	2,476
	Cena za minutu	2,576
Služba přístupu k informačním linkám poskytovaných jinými subjekty v síti společnosti FOLO2 (12yx, kde y = 0 až 3, 1240, 14yxx, kde y není rovno 1, 12yxx, kde y je 5 až 9 a 124yx, kde y je 1 až 9)	Jednorázová cena za volání - ve špičce	1,381
	Cena za minutu - ve špičce	1,481
	Jednorázová cena za volání - mimo špičku	0,762
	Cena za minutu - mimo špičku	0,862

Volání z FOLO -> CETIN -> na čísla Originálně hraz.služeb ve FOLO2/MOLO2

SMLOUVA O PROPOJENÍ SÍŤ ELEKTRONICKÝCH KOMUNIKACÍ MEZI SPOLEČNOSTÍ CETIN-fixní síť a Partnerem

Volání na : - Služba bezplatného volání - Služba typu Mezinárodní bezplatné volání - tvar UIFN - Služba Evropských harmonizovaných čísel - 116xxx - Služba virtuálních volacích karet (VCC) (měří a účtuje se hrubý čas) + Cena za tranzit	Cena stanovena pro původ volání FOLO ..	Cena za minutu [Kč/min]
Ceny za propojení veřejných komunikačních sítí hrazené společností CETIN společností FOLO za volání na společnost FOLO2/MOLO2	původ volání z FOLO	0,310
	původ volání z FOLO z jiných než geografických čísel	0,370
Ceny za propojení veřejných komunikačních sítí hrazené společností FOLO společností CETIN za tranzit volání na společnost FOLO2/MOLO2		0,100

Volání na : - Služba bezplatného volání - Služba typu Mezinárodní bezplatné volání - tvar UIFN - Služba Evropských harmonizovaných čísel - 116xxx - Služba virtuálních volacích karet (VCC) (měří a účtuje se hrubý čas) + Cena za tranzit	Cena stanovena pro původ volání MOLO ..	Cena za minutu [Kč/min]
Ceny za propojení veřejných pevných komunikačních sítí hrazené společností CETIN společností MOLO za volání na společnost FOLO2/MOLO2	O2- mob	x
	T-Mobile -mob	x
	Vodafone -mob	x
	Air Telecom -mob	x
Ceny za propojení veřejných komunikačních sítí hrazené společností MOLO společností CETIN za tranzit volání na společnost FOLO2/MOLO2		0,100

Volání z FOLO -> CETIN -> na čísla služeb FOLO2/MOLO2

Ceny za propojení veřejných komunikačních sítí hrazené společností FOLO/MOLO společností CETIN za volání na společnost FOLO2/MOLO2	Cena stanovena pro původ volání FOLO/MOLO ..	Cena za minutu [Kč/min]
Volání na služby se sdílenými náklady univerzálního přístupového čísla UAN)	FOLO -ve špičce	1,030
	MOLO -ve špičce	1,030
	FOLO-mimo špičku	0,560
	MOLO-mimo špičku	0,560
Volání na služby se sdílenými náklady (typu Modrá linka)	FOLO	0,200
	MOLO	0,200

1.20 Služba přístupu ke službám typu Modrá linka poskytovaná společností CETIN**Volání z FOLO/MOLO -> CETIN**

Ceny za propojení veřejných pevných komunikačních sítí hrazené společností FOLO společností CETIN	Cena za minutu [Kč/min]
Volání na službu typu Modrá linka poskytovaná společností CETIN	0,100

1.21 Služba přístupu ke službám univerzálního přístupového čísla (UAN-Universal Access Number) poskytovaná společností CETIN**Volání z FOLO -> CETIN**

Ceny za propojení veřejných pevných komunikačních sítí hrazené Partnerem společností CETIN	Cena za minutu [Kč/min]
Volání na službu typu univerzálního přístupového čísla (UAN-Universal Access Number) poskytovaná	Cena -ve špičce 0,930

SMLOUVA O PROPOJENÍ SÍTÍ ELEKTRONICKÝCH KOMUNIKACÍ MEZI SPOLEČNOSTÍ CETIN-fixní síť a Partnerem

Cena - mimo špičku společnosti CETIN	Cena -mimo špičku	0,460
---	-------------------	-------

1.22 Služba Tranzit k síti Internet poskytovaná společností CETIN**Volání z CETIN -> FOLO**

Ceny za propojení veřejných pevných komunikačních sítí hrazené společností FOLO společnosti CETIN	Cena za minutu [Kč/min]	
Volání na službu typu přístupu k síti Internet v síti společnosti FOLO. Službu poskytuje společnost CETIN. Cena pro předání na místní ústředně i v 1 tranzitu	0,033	viz1.0a)

1.23 Nevyužito**1.24 Nevyužito****1.25 Nevyužito****1.26 Nevyužito**

SMLOUVA O PROPOJENÍ SÍŤI ELEKTRONICKÝCH KOMUNIKACÍ MEZI SPOLEČNOSTÍ CETIN-fixní síť a Partnerem

1.27 Služba Výběr provozovatele krátkou individuální volbou čísel pro jednotlivá volání**Jednorázová ceny za zřízení přístupu ke službě CS ve vazbě pro CSC kod**

Ceny hrazené společností FOLO společnosti CETIN za poskytnutou službu	Cena [Kč]
zřízení služby CS pro 1 kód CSC a první propojovací bod	345543,000
zřízení služby CS v každém dalším propojovacím bodě nebo aktivace CSC kódu v propojovacím bodě, ve kterém je již služba CS/CPS zřízena	25082,000
zrušení služby CS pro 1 kód CSC v jednom propojovacím bodě	10148,000
zrušení služby CS pro 1 kód CSC a poslední propojovací bod	28700,000

Cena za volání**CETIN -> FOLO**

Ceny hrazené společností FOLO společnosti CETIN za poskytnutou službu volání do sítě FOLO s využitím služby CS	Cena [Kč/min]	
Cena za přenos volání s předáním na 1. tranzitní ústředně bez ohledu na cílové číslo	0,310	viz 1.0b)

1.28 Služba výběr provozovatele formou nastavení předvolby čísel**Jednorázová ceny za zřízení přístupu ke službě CPS ve vazbě pro CSC kod**

Ceny hrazené společností FOLO společnosti CETIN za poskytnutou službu	Cena [Kč]
Cena za zřízení služby CPS pro první kód CSC a první propojovací bod (cena se účtuje v případě, že CSC kód nebyl v síti společnosti CETIN dříve zaveden)	457771,000
Cena za zřízení služby CPS v každém dalším propojovacím bodě nebo aktivace CSC kódu v propojovacím bodě, ve kterém je již služba CS/CPS zřízena	25082,000
Cena za zrušení služby CPS pro jeden kód CSC v jednom propojovacím bodě	10148,000
Cena za zrušení služby CPS pro jeden kód CSC a poslední propojovací bod nezávisle na zrušení služby CS	28700,000
Cena za rozšíření služby z CS na CPS pro první kód CSC a všechny propojovací body, ve kterých je služba CS zřízena	112237,000

Jednorázová cena za realizaci objednávky na konkrétní stanici

Ceny hrazené společností FOLO společnosti CETIN za poskytnutou službu	Cena [Kč/objednávku]
Cena za jednoduchou aktivaci služby CPS pro jednoho zákazníka a vyzoomění	243,000
Cena za komplexní aktivaci služby CPS pro jednoho zákazníka a vyzoomění	243,000
Cena za odmítnutí chybné objednávky aktivace zákazníka a vyzoomění	119,000

Cena za volání**CETIN -> FOLO**

Ceny hrazené společností FOLO společnosti CETIN za poskytnutou službu volání do sítě FOLO s využitím služby CS	Cena [Kč/min]	
Cena za přenos volání s předáním na 1. tranzitní ústředně bez ohledu na cílové číslo	0,310	viz 1.0b)

SMLOUVA O PROPOJENÍ SÍŤ ELEKTRONICKÝCH KOMUNIKACÍ MEZI SPOLEČNOSTÍ CETIN-fixní síť a Partnerem

1.29 Služba přenositelnosti čísla**Jednorázová cena za realizaci objednávky na konkrétní stanici**

Ceny hrazené společností FOLO společnosti CETIN za poskytnutou službu		Cena [Kč/objednávku]
přenesení čísla na základě jednoduché objednávky	Varianta A	315,000
	Varianta B nebo C	389,000
přenesení čísla na základě komplexní objednávky	Varianta A	1017,000
	Varianta B nebo C	1133,000
proces vrácení čísla účtovaná opouštěným operátorem na úhradu nákladů s procesem vrácení čísla		129,000
zpracování objednávky při nedodání Výpovědi/Autorizačního formuláře (CAF)		186,000

Cena za využití přeportovaného čísla

Ceny hrazené společností FOLO společnosti CETIN za poskytnutou službu	Cena [Kč/číslo]
- Částky odpovídající výši poplatku za právo využívat číslo, které je oprávněna využívat společnost CETIN, avšak které bylo přeneseno do sítě Partnera, a které je Partner povinen hradit společnosti CETIN, jsou stanoveny v příslušném rozhodnutí ČTÚ o udělení oprávnění k využívání čísel v souladu s nařízením vlády č. 154/2005 Sb., o stanovení výše a způsobu výpočtu poplatků za využívání rádiových kmitočtů a čísel, v platném znění. - Částka za používání přeneseného čísla je stanovena ve výši bez DPH. DPH bude přičtena v souladu se zákonem č. 235/2004 Sb., o dani z přidané hodnoty, v platném znění.	- Částka za používání přeneseného čísla je stanovena ve výši bez DPH. DPH bude přičtena v souladu se zákonem č. 235/2004 Sb., o dani z přidané hodnoty, v platném znění

1.30 Služba Tranzit k Tranzitu k síti Internet poskytovaná společností CETIN**FOLO -> CETIN -> FOLO2**

Ceny za propojení veřejných pevných komunikačních sítí hrazené společností FOLO společnosti CETIN	Cena za minutu [Kč/min]
Volání na službu typu přístupu k síti Internet v síti společnosti FOLO2. Službu poskytuje společnost CETIN. Cena pro předání na stejné ústředně, na nichž je předáno volání na FOLO2. Služba není přes 2 tranzity z technických důvodů poskytována	0,133

1.31 Služba Rozhraní PRI se signalizací DSS1**Jednorázová cena za realizaci objednávky**

Ceny hrazené Partnerem společnosti CETIN za realizaci služby	Jednorázová cena [Kč/jednotku]
Za zřízení jednoho konce okruhu PRI se signalizací DSS1 2 Mbit/s	9000,000
Za změnu konfigurace okruhu PRI se signalizací DSS1 2 Mbit/s	5000,000
Za přeložení jednoho konce okruhu PRI se signalizací DSS1 2 Mbit/s (se změnou adresy jednoho konce)	9000,000

Ceny hrazené Partnerem společnosti CETIN za propojovací okruhy ve společném svazku k datu realizace. Cena stanovena násobkem počtu 2Mbit/s x příslušná cena za 1 okruh 2Mbit/s se sig.DSS1	Měsíční cena [cena za 1 okruh 2Mbit/s]
počet 2Mbit/s 1 – 100	5999,000
počet 2Mbit/s 101 – 125	4080,000
počet 2Mbit/s 125 – 150	4000,000
počet 2Mbit/s 151 – 175	3900,000

SMLOUVA O PROPOJENÍ SÍTÍ ELEKTRONICKÝCH KOMUNIKACÍ MEZI SPOLEČNOSTÍ CETIN-fixní síť a Partnerem

počet 2Mbit/s	176 – 200	3700,000
počet 2Mbit/s	201 – 225	3500,000
počet 2Mbit/s	226 – 250	3300,000
počet 2Mbit/s	251 – 275	3100,000

1.32 Nevyužito**1.33 Služba přístupu uživatelů VTS Partnera k neveřejným sítím elektronických komunikací a k velkoplošným sítím s přístupovým kódem 95x, 973 a 974 připojených k VTS společnosti CETIN****Volání z FOLO -> CETIN**

Ceny za propojení veřejných pevných komunikačních sítí hrazené Partnerem společnosti CETIN	Cena za minutu [Kč/min]	viz 1.0a)
Cena pro volání do sítě společnosti CETIN na čísla neveřejných/ velkoplošných sítí z čísel na které se vztahuje regulovaná cena za terminaci volání ve fixní síti CETIN z tel. čísel z čísl. plánu ČR a z tel. čísel s kódy zemí EHP	0,033	
Cena pro volání do sítě společnosti CETIN na čísla neveřejných/ velkoplošných sítí pro ostatní volání do sítě společnosti CETIN	x	

1.34 Služba Přístup ke službám typu Mezinárodní bezplatné volání poskytovaná společností CETIN**Volání z FOLO -> CETIN**

Ceny za propojení veřejných pevných komunikačních sítí hrazené společností CETIN Partnerovi za přístup ke službě MBV umístěná v síti CETIN. Ceny poníženy o koeficient čistého času	Cena za minutu [Kč/min]
původ volání od FOLO * koeficient 77%	0,285

1.35 Služba Tranzit k síti INTERNET - FRIACO poskytovaná společností CETIN**CETIN -> FOLO**

Ceny hrazené Partnerem společností CETIN za PRI port pro službu Tranzit k síti Internet - FRIACO Cena stanovena násobkem počtu 2Mbit/s x příslušná cena za 1 okruh 2Mbit/s se sig.DSS1 FRACO	Měsíční cena [cena za 1 okruh 2Mbit/s]
1 x 30kanálový-PRI port na místní ústředně HOST	72000,000

SMLOUVA O PROPOJENÍ SÍTÍ ELEKTRONICKÝCH KOMUNIKACÍ MEZI SPOLEČNOSTÍ CETIN-fixní síť a Partnerem

1.36 Služby vyhledání přeneseného čísla s následným dosměrováním volání**Volání na přenesené geografické číslo z FOLO/MOLO -> CETIN-> FOLO2**

Ceny za propojení veřejných komunikačních sítí hrazené společností FOLO/MOLO společností CETIN za volání na společnost FOLO2		Cena v [Kč]
Cena za vyhledání přeneseného čísla +Cena pro předání volání do sítě FOLO2 pro koncová volání k účastníkům veřejné pevné komunikační sítě, neveřejných a velkoplošných sítí a veřejných komunikačních sítí pro přenos hlasu, na která se vztahuje regulovaná cena za terminaci volání ve fixní síti FOLO2 pro provoz terminovaný na místní úrovni či v 1 tranzitu pocházející z tel. čísel z čísl. plánu ČR a z tel. čísel s kódy zemí EHP	Jednorázová cena za vyhledání volání	1,730
	Cena za minutu [Kč/min]	0,133
Cena za vyhledání přeneseného čísla + Cena pro předání volání do sítě FOLO2 pro koncová volání k účastníkům veřejné pevné komunikační sítě za terminaci volání ve fixní síti FOLO2 pro provoz terminovaný v 2 tranzitu pocházející z tel. čísel z čísl. plánu ČR a z tel. čísel s kódy zemí EHP	Jednorázová cena zavýhledání volání	1,730
	Cena za minutu [Kč/min]	0,193
Cena za vyhledání přeneseného čísla + Cena pro předání volání do sítě FOLO2 pro koncová volání k účastníkům veřejné pevné komunikační sítě, neveřejných a velkoplošných sítí a veřejných komunikačních sítí pro přenos hlasu pro ostatní volání do sítě společnosti FOLO2	Jednorázová cena za vyhledání volání	1,730
	Cena za minutu [Kč/min]	0,1Kč/min+ Cena za volání Non EHP v síti příslušného FOLO2

viz 1.0a)

viz 1.0a)

Volání na přenesené mobilní číslo z FOLO/MOLO -> CETIN -> MOLO2

Ceny za propojení veřejných pevných komunikačních sítí hrazené společností FOLO/MOLO společností CETIN		Cena v [Kč]
Cena za vyhledání přeneseného čísla + Cena pro předání volání do sítě MOLO2 pro koncová volání k účastníkům veřejné mobilní komunikační sítě pro provoz, na které se vztahuje regulovaná cena za terminaci volání v mobilní síti MOLO2 pocházející z tel. čísel z čísl. plánu ČR a z tel. čísel s kódy zemí EHP	Jednorázová cena za vyhledání volání	1,730
	Cena za minutu [Kč/min]	0,348
Cena za vyhledání přeneseného čísla + Cena pro předání volání do sítě MOLO2 pro koncová volání k účastníkům veřejné mobilní komunikační sítě pro ostatní volání do sítě společnosti MOLO2	Jednorázová cena za vyhledání volání	1,730
	Cena za minutu [Kč/min]	0,1Kč/min+ Cena za volání Non EHP v síti příslušného MOLO2

viz 1.0c)

SMLOUVA O PROPOJENÍ SÍTÍ ELEKTRONICKÝCH KOMUNIKACÍ MEZI SPOLEČNOSTÍ CETIN-fixní síť a Partnerem

Volání na přenesené číslo z FOLO/MOLO ->CETIN->na čísla Orig. hraz. služeb ve FOLO2/MOLO2

Volání na : - Služba bezplatného volání - Služba virtuálních volacích karet (VCC) (měří a účtuje se hrubý čas) + cena za vyhledání a dosměrování volání	Cena stanovena pro původ volání FOLO .. za minutu [Kč/min]	Cena v [Kč]
Ceny za propojení veřejných komunikačních sítí hrazené společností CETIN společností FOLO za volání na společnost FOLO2/MOLO2	Cena za minutu [Kč/min]	0,310
	Cena za minutu [Kč/min] volání z jiných než geografických čísel	0,370
Cena za vyhledání přeneseného čísla + Ceny za propojení veřejných komunikačních sítí hrazené společností FOLO společností CETIN za dosměrování volání na společnost FOLO2/MOLO2	Jednorázová cena za vyhledání volání	1,730
	Cena za minutu [Kč/min]	0,100

Volání na : - Služba bezplatného volání - Služba virtuálních volacích karet (VCC) (měří a účtuje se hrubý čas) + cena za vyhledání a dosměrování volání	Cena stanovena pro původ volání MOLO ..	Cena v [Kč]
Ceny za propojení veřejných komunikačních sítí hrazené společností CETIN společností MOLO za volání na společnost FOLO2/MOLO2	Cena za minutu [Kč/min] O2-mob	x
	Cena za minutu [Kč/min] T-Mobile -mob	x
	Cena za minutu [Kč/min] Vodafone -mob	x
	Cena za minutu [Kč/min] Air Telecom -mob	x
Cena za vyhledání přeneseného čísla + Ceny za propojení veřejných komunikačních sítí hrazené společností MOLO společností CETIN za dosměrování volání na společnost FOLO2/MOLO2	Jednorázová cena za vyhledání volání	1,730
	Cena za minutu [Kč/min]	0,100

SMLOUVA O PROPOJENÍ SÍŤ ELEKTRONICKÝCH KOMUNIKACÍ MEZI SPOLEČNOSTÍ CETIN-fixní síť a Partnerem

Volání na přenesené číslo z FOLO/MOLO -> CETIN -> na čísla služeb FOLO2/MOLO2

Ceny za propojení veřejných komunikačních sítí hrazené společností FOLO/MOLO společností CETIN za volání na společnost FOLO2/MOLO2	Cena stanovena pro původ volání FOLO/MOLO ..	Cena v [Kč]
Cena za vyhledání přeneseného čísla + Volání na služby se sdílenými náklady univerzálního přístupového čísla UAN)	Jednorázová cena za vyhledání volání	1,730
	Cena za minutu [Kč/min] FOLO -ve špičce	1,030
	Cena za minutu [Kč/min] MOLO -ve špičce	1,030
	Cena za minutu [Kč/min] FOLO-mimo špičku	0,560
	Cena za minutu [Kč/min] MOLO-mimo špičku	0,560
Cena za vyhledání přeneseného čísla + Volání na služby se sdílenými náklady (typu Modrá linka)	Jednorázová cena za vyhledání volání	1,730
	Cena za minutu [Kč/min] pro FOLO	0,200
	Cena za minutu [Kč/min] pro MOLO	0,200

1.37 Služba Internet Originace**CETIN -> FOLO**

Ceny za propojení veřejných pevných komunikačních sítí hrazené společností FOLO společností CETIN	Cena za minutu [Kč/min]
Volání na službu typu přístupu k síti Internet v síti společnosti FOLO . O službu není zájem- řešena pomocí CPS a FRIACO. Cena dána cenovým rozhodnutím - Originace	-

1.38 Identifikace zlomyslných volání**Jednorázová cena**

Ceny za poskytnutou službu ve veřejné pevné komunikační síti hrazené společností FOLO společností CETIN	Cena objednávku [Kč]
Cena za realizovanou objednávku Identifikace zlomyslných volání.	Služba není poskytována

1.39 Nevyužito**1.40 Koncové volání VoIP k účastníkům veřejně dostupné služby elektronických komunikací založené na VoIP společnosti CETIN****Volání z FOLO -> CETIN**

Ceny za propojení veřejných pevných komunikačních sítí hrazené společností FOLO společností CETIN při volání na čísla 91x	Cena za minutu [Kč/min]	
Cena pro volání do sítě společnosti CETIN na čísla veřejných komunikačních sítí pro přenos hlasu na které se vztahuje regulovaná cena za terminaci volání ve fixní síti CETIN z tel. čísel z čísl. plánu ČR a z tel. čísel s kódy zemí EHP	0,033	viz 1.0a)
Cena pro volání do sítě společnosti CETIN na čísla veřejných komunikačních sítí pro přenos hlasu pro ostatní volání do sítě společnosti CETIN	x	

x - cena stanovená Partnerem

SMLOUVA O PROPOJENÍ SÍŤÍ ELEKTRONICKÝCH KOMUNIKACÍ MEZI SPOLEČNOSTÍ CETIN-fixní síť a OLO

2.0

	Vybrané ceny jsou platné po omezené časové období:
a)	Cena platná od 1.3.2017 po dobu vykonatelnosti části I. výroku rozhodnutí č. CEN/1/12.2016-69
b)	Cena platná od 1.4.2017
c)	Cena platná od 1.3.2017 po dobu vykonatelnosti části I. výroku rozhodnutí č. CEN/2/12.2016-90

2.2 Služba koncové volání k účastníkům veřejné komunikační sítě Partnera**Volání z CETIN -> FOLO**

Ceny za propojení veřejných pevných komunikačních sítí hrazené společností CETIN Partnerovi	Cena za minutu [Kč/min]
1 tranzit, místní pro volání z tel. čísel z čísl. plánu ČR a z tel. čísel s kódy zemí EHP	0,033
2 tranzity pro na volání z tel. čísel z čísl. plánu ČR a z tel. čísel s kódy zemí EHP	0,093
1 tranzit, místní pro ostatní volání do sítě společnosti FOLO	x

2.3 **Není poskytována****2.4** **Není poskytována****2.5** **Není poskytována****2.6** **Není poskytována****2.7** **Není poskytována****2.8** **Není poskytována****2.9** **Připraveno pro nabídku Partnera**

SMLOUVA O PROPOJENÍ SÍŤÍ ELEKTRONICKÝCH KOMUNIKACÍ MEZI SPOLEČNOSTÍ CETIN-fixní síť a OLO

2.10 **Není poskytována****2.11** **Služba přístup ke službám typu Zelená linka poskytovaná Partnerem****Volání z CETIN -> FOLO**

Ceny za propojení veřejných pevných komunikačních sítí hrazené Partnerem společnosti CETIN za přístup ke službě Zelená linka umístěná v síti FOLO	Cena za minutu [Kč/min]
původ volání od společnosti CETIN	0,310 viz 2.0b)
původ volání od společnosti CETIN z čísla, které se nenachází v přístupové oblasti bránové ústředny	0,370
původ volání od společnosti CETIN z jiných než geografických čísel	0,370

SMLOUVA O PROPOJENÍ SÍTÍ ELEKTRONICKÝCH KOMUNIKACÍ MEZI SPOLEČNOSTÍ CETIN-fixní síť a OLO

Volání v tranzitu z MOLO2 -> CETIN -> FOLO

Ceny za propojení veřejných pevných komunikačních sítí hrazené společností FOLO společností CETIN za přístup ke službě Zelená linka umístěná v síti FOLO	Cena za minutu [Kč/min]
původ volání od O2-mob	x
původ volání od T-Mobile mob	x
původ volání od Vodafone mob	x
původ volání od Air Telecom mob	x

Volání v tranzitu z FOLO2 -> CETIN -> FOLO

Ceny za propojení veřejných pevných komunikačních sítí hrazené společností FOLO společností CETIN za přístup ke službě Zelená linka umístěná v síti FOLO	Cena za minutu [Kč/min]
původ volání FOLO2	0,370

2.12 **Není poskytována****2.13** **Není poskytována****2.14** **Služba informačních linek (141xx, 1150, 1151) poskytovaná Partnerem****Volání z CETIN -> FOLO**

Ceny za propojení veřejných pevných komunikačních sítí hrazené společností CETIN společností FOLO	Cena v Kč
Služba informačních linek (141xx, 1150, 1151)	Jednorázová cena za volání 2,476
	Cena za minutu 2,476

2.15 **Služba přístupu k informačním linkám (12yx, kde y = 0 až 3, 1240, 14yxx, kde y není rovno 1, 12yxx, kde y je 5 až 9 a 124yx, kde y je 1 až 9) poskytovaných jinými subjekty v síti Partnera****Volání z CETIN -> FOLO**

Ceny za propojení veřejných pevných komunikačních sítí hrazené společností CETIN společností FOLO	Cena v Kč
Služba přístupu k informačním linkám poskytovaných jinými subjekty v síti společnosti FOLO (12yx, kde y = 0 až 3, 1240, 14yxx, kde y není rovno 1, 12yxx, kde y je 5 až 9 a 124yx, kde y je 1 až 9)	Jednorázová cena za volání- ve špičce 1,381
	Cena za minutu - ve špičce 1,381
	Jednorázová cena za volání - mimo špičku 0,762
	Cena za minutu - mimo špičku 0,762

2.16 **Není poskytována****2.17** **Není poskytována****2.18** **Není poskytována**

SMLOUVA O PROPOJENÍ SÍTÍ ELEKTRONICKÝCH KOMUNIKACÍ MEZI SPOLEČNOSTÍ CETIN-fixní síť a OLO

2.19 Není poskytována**2.20 Služba přístupu ke službám se sdílenými náklady Partnera****Volání z CETIN -> FOLO**

Ceny za propojení veřejných pevných komunikačních sítí hrazené společností CETIN společností FOLO	Cena za minutu [Kč/min]
Volání na službu typu Modrá linka poskytovaná společností FOLO	0,100

2.21 Služba přístupu ke službám univerzálního přístupového čísla (UAN-Universal Access Number) poskytovaná Partnerem**Volání z CETIN -> FOLO**

Ceny za propojení veřejných pevných komunikačních sítí hrazené společností CETIN společností FOLO	Cena za minutu [Kč/min]	
Volání na službu typu <u>univerzálního přístupového čísla (UAN-Universal Access Number)</u> poskytovaná společností FOLO	Cena za minutu -ve špičce	0,930
	Cena za minutu -mimo špičku	0,460

2.22 Služba Tranzit k síti Internet poskytovaná Partnerem**Volání ze sítě Partnera ->CETIN**

Ceny za propojení veřejných pevných komunikačních sítí hrazené Partnerem společností CETIN	Cena za minutu [Kč/min]
Volání na službu typu přístupu k síti Internet v síti společnosti CETIN Službu poskytuje Partner. Cena pro předání na místní ústředně i v 1 tranzitu	0,033

2.23 Služba virtuálních volacích karet (VCC) poskytovaná společností FOLO**Volání z CETIN -> FOLO**

Ceny za propojení veřejných pevných komunikačních sítí hrazené Partnerem společností CETIN za přístup ke službě VCC umístěná v síti FOLO	Cena za minutu [Kč/min]
původ volání od společnosti CETIN	0,310 viz 2.0b)
původ volání od společnosti CETIN z čísla, které se nenachází v přístupové oblasti bránové ústředny	0,370
původ volání od společnosti CETIN z jiných než geografických čísel	0,370

Volání z CETIN VTA -> FOLO

Ceny za propojení veřejných pevných komunikačních sítí hrazené Partnerem společností CETIN za přístup ke službě VCC umístěná v síti FOLO při volání z VTA	Cena [Kč/min]	
původ volání od společnosti CETIN	Cena za použití VTA	1,650 *)
	Cena za volání	0,310 viz 2.0b)
původ volání od společnosti CETIN předávané v jiné oblasti, než volání vzniklo	Cena za použití VTA	1,650 *)
	Cena za volání	0,370

SMLOUVA O PROPOJENÍ SÍTÍ ELEKTRONICKÝCH KOMUNIKACÍ MEZI SPOLEČNOSTÍ CETIN-fixní síť a OLO

*) Společnost CETIN poskytne Partnerovi slevu z Ceny za použití VTA. Cena za použití VTA po slevě je pro celý provoz stanovena ve výši 0,56 Kč/min. Společnosti se dohodly, že výše slevy může být změněna vzájemnou dohodou smluvních stran.

Volání v tranzitu z FOLO2 -> CETIN -> FOLO

Ceny za propojení veřejných pevných komunikačních sítí hrazené společností FOLO/MOLO společnosti CETIN za přístup za přístup ke službě VCC umístěná v síti FOLO	Cena za minutu [Kč/min]
původ volání FOLO2	0,370

2.24 **Není poskytována**

2.25 **Není poskytována**

2.26 **Není poskytována**

2.27 **Není poskytována**

2.28 **Není poskytována**

SMLOUVA O PROPOJENÍ SÍTÍ ELEKTRONICKÝCH KOMUNIKACÍ MEZI SPOLEČNOSTÍ CETIN-fixní síť a OLO

2.29 Služba přenositelnosti čísla**Jednorázová cena za realizaci objednávky na konkrétní stanici**

Ceny hrazené společností CETIN společností FOLO za poskytnutou službu		Cena [Kč/objednávku]
přenesení čísla na základě jednoduché objednávky	Varianta A	xxx
	Varianta B nebo C	xxx
přenesení čísla na základě komplexní objednávky	Varianta A	xxx
	Varianta B nebo C	xxx
proces vrácení čísla účtovaná opouštěným operátorem na úhradu nákladů s procesem vrácení čísla		xxx
zpracování objednávky při nedodání Autorizačního formuláře (CAF)		xxx

Cena za využití přeportovaného čísla

Ceny hrazené společností CETIN společností FOLO za poskytnutou službu	Cena [Kč/číslo]
<p>- Částky odpovídající výši poplatku za právo využívat číslo, které je oprávněna využívat společnost CETIN, avšak které bylo přeneseno do sítě Partnera, a které je Partner povinen hradit společnosti CETIN, jsou stanoveny v příslušném rozhodnutí ČTÚ o udělení oprávnění k využívání čísel v souladu s nařízením vlády č. 154/2005 Sb., o stanovení výše a způsobu výpočtu poplatků za využívání rádiových kmitočtů a čísel, v platném znění.</p> <p>- Částka za používání přeneseného čísla je stanovena ve výši bez DPH. DPH bude přičtena v souladu se zákonem č. 235/2004 Sb., o dani z přidané hodnoty, v platném znění.</p>	<p>- Částka za používání přeneseného čísla je stanovena ve výši bez DPH. DPH bude přičtena v souladu se zákonem č. 235/2004 Sb., o dani z přidané hodnoty, v platném znění</p>

2.30 Není poskytována**2.31 Není poskytována****2.32 Není poskytována****2.33 Služba přístupu uživatelů VTS společnosti OLO k neveřejným sítím elektronických komunikací a k velkoplošným sítím s přístupovým kódem 95x připojených k VTS Partnera****Volání z CETIN -> FOLO**

Ceny za propojení veřejných pevných komunikačních sítí hrazené společností CETIN Partnerovi	Cena za minutu [Kč/min]
Cena pro volání do sítě společnosti FOLO na čísla neveřejných/ velkoplošných sítí z čísel na které se <u>vztahuje regulovaná cena</u> za terminaci volání ve fixní síti FOLO z tel. čísel z čísl. plánu ČR a z tel. čísel s kódy zemí EHP	0,033
Cena pro volání do sítě společnosti FOLO na čísla neveřejných/ velkoplošných sítí pro ostatní volání do sítě společnosti FOLO	x

2.34 Není poskytována

SMLOUVA O PROPOJENÍ SÍŤÍ ELEKTRONICKÝCH KOMUNIKACÍ MEZI SPOLEČNOSTÍ CETIN-fixní síť a OLO

2.35 Není poskytována

SMLOUVA O PROPOJENÍ SÍTÍ ELEKTRONICKÝCH KOMUNIKACÍ MEZI SPOLEČNOSTÍ CETIN-fixní síť a OLO

2.36 Služby vyhledání přeneseného čísla s následným dosměrováním volání**Volání na přenesené geografické číslo z CETIN -> FOLO -> FOLO2**

Ceny za propojení veřejných komunikačních sítí hrazené společností CETIN společnosti FOLO za volání na společnost FOLO2		Cena v [Kč]
Cena za vyhledání přeneseného čísla +Cena pro předání volání do sítě FOLO2 pro koncová volání k účastníkům veřejné pevné komunikační sítě, neveřejných a velkoplošných sítí a veřejných komunikačních sítí pro přenos hlasu, na která se vztahuje regulovaná cena za terminaci volání ve fixní síti FOLO2 pro provoz terminovaný na místní úrovni či v 1 tranzitu pocházející z tel. čísel z čísl. plánu ČR a z tel. čísel s kódy zemí EHP	Jednorázová cena za vyhledání volání	1,730
	Cena za minutu [Kč/min]	0,093
Cena za vyhledání přeneseného čísla + Cena pro předání volání do sítě FOLO2 pro koncová volání k účastníkům veřejné pevné komunikační sítě za terminaci volání ve fixní síti FOLO2 pro provoz terminovaný v 2 tranzitu pocházející z tel. čísel z čísl. plánu ČR a z tel. čísel s kódy zemí EHP	Jednorázová cena za vyhledání volání	1,730
	Cena za minutu [Kč/min]	0,153
Cena za vyhledání přeneseného čísla + Cena pro předání volání do sítě FOLO2 pro koncová volání k účastníkům veřejné pevné komunikační sítě, neveřejných a velkoplošných sítí a veřejných komunikačních sítí pro přenos hlasu pro ostatní volání do sítě společnosti FOLO2	Jednorázová cena za vyhledání volání	1,730
	Cena za minutu [Kč/min]	0,06Kč/min+ Cena za volání Non EHP v síti příslušného FOLO2

SMLOUVA O PROPOJENÍ SÍŤÍ ELEKTRONICKÝCH KOMUNIKACÍ MEZI SPOLEČNOSTÍ CETIN-fixní síť a OLO

Volání na přenesené mobilní číslo z CETIN -> FOLO/MOLO -> MOLO2

Ceny za propojení veřejných pevných komunikačních sítí hrazené společností CETIN společnosti FOLO/MOLO		Cena v [Kč]
Cena za vyhledání přeneseného čísla + Cena pro předání volání do sítě MOLO2 pro koncová volání k účastníkům veřejné mobilní komunikační sítě pro provoz, na které se vztahuje regulovaná cena za terminaci volání v mobilní síti MOLO2 pocházející z tel. čísel z čísl. plánu ČR a z tel. čísel s kódy zemí EHP	Jednorázová cena za vyhledání volání	1,730
	Cena za minutu [Kč/min]	0,308
Cena za vyhledání přeneseného čísla + Cena pro předání volání do sítě MOLO2 pro koncová volání k účastníkům veřejné mobilní komunikační sítě pro ostatní volání do sítě společnosti MOLO2	Jednorázová cena za vyhledání volání	1,730
	Cena za minutu [Kč/min]	0,06Kč/min+ Cena za volání Non EHP v síti příslušného MOLO2

Volání na přenesené číslo z CETIN->FOLO/MOLO->na čísla Orig.hraz.slужeb ve FOLO2/MOLO2

Volání na :	Cena stanovena pro původ volání CETIN .. za minutu [Kč/min]	Cena v [Kč]
- Služba bezplatného volání - Služba virtuálních volacích karet (VCC) (měří a účtuje se hrubý čas) + cena za vyhledání a dosměrování volání		
Ceny za propojení veřejných komunikačních sítí hrazené společností FOLO/MOLO společnosti CETIN za volání na společnost FOLO2/MOLO2	Cena za minutu [Kč/min]	0,310 viz 2.0b)
	Cena za minutu [Kč/min] pro původ volání od společnosti CETIN z čísla, které se nenachází v přístupové oblasti bránové ústředny	0,370
	Cena za minutu [Kč/min] volání z jiných než geografických čísel	0,370
Cena za vyhledání přeneseného čísla + Ceny za propojení veřejných komunikačních sítí hrazené společností CETIN společnosti FOLO za dosměrování volání na společnost FOLO2/MOLO2	Jednorázová cena za vyhledání volání	1,730
	Cena za minutu [Kč/min]	0,060

SMLOUVA O PROPOJENÍ SÍTÍ ELEKTRONICKÝCH KOMUNIKACÍ MEZI SPOLEČNOSTÍ CETIN-fixní síť a OLO

Volání na přenesené číslo z CETIN-> FOLO/MOLO -> na čísla služeb FOLO2/MOLO2

Ceny za propojení veřejných komunikačních sítí hrazené společností CETIN společnosti FOLO/MOLO za volání na společnost FOLO2/MOLO2	Cena stanovena pro původ volání CETIN ..	Cena v [Kč]
Cena za vyhledání přeneseného čísla + Volání na služby se sdílenými náklady univerzálního přístupového čísla UAN)	Jednorázová cena za vyhledání volání	1,730
	Cena za minutu [Kč/min] pro FOLO2 - ve špičku	0,990
	Cena za minutu [Kč/min] pro FOLO2 -mimo špičku	0,520
	Cena za minutu [Kč/min] pro MOLO2 - ve špičku	0,990
	Cena za minutu [Kč/min] pro MOLO2 -mimo špičku	0,520
Cena za vyhledání přeneseného čísla + Volání na služby se sdílenými náklady (typu Modrá linka)	Jednorázová cena za vyhledání volání	1,730
	Cena za minutu [Kč/min] pro FOLO2	0,160
	Cena za minutu [Kč/min] pro MOLO2	0,160

2.37 Není poskytována**2.38 Identifikace zlomyslných volání****Jednorázová cena**

Cena za poskytnutou službu ve veřejné pevné komunikační síti hrazené společností CETIN společnosti FOLO/MOLO	Cena objednávku
Cena za realizovanou objednávku Identifikace zlomyslných volání.	Služba není poskytována

2.39 Není poskytována**2.40 Koncové volání VoIP k účastníkům veřejně dostupné služby elektronických komunikací založené na VoIP Partnera****Volání z CETIN -> FOLO**

Cena za propojení veřejných pevných komunikačních sítí hrazené společností CETIN Partnerovi při volání na čísla 91x	Cena za minutu [Kč/min]
Cena pro volání do sítě Partnera na čísla veřejných komunikačních sítí pro přenos hlasu na které se vztahuje regulovaná cena za terminaci volání ve fixní síti FOLO z tel. čísel z čísl. plánu ČR a z tel. čísel s kódy zemí EHP	0,033
Cena pro volání do sítě Partnera na čísla veřejných komunikačních sítí pro přenos hlasu pro ostatní volání do sítě Partnera	x

x - cena stanovena Partnerem



TECHNICKÁ SPECIFIKACE PŘÍLOHA 2



Obsah

1	Obecné ustanovení.....	3
2	Síťová hierarchie propojení	3
3	Zařízení propojovacího bodu a jeho umístění	4
4	Dimenzování kapacity propojení mezi veřejnými komunikačními sítěmi společnosti CETIN a Partnera	4
5	Charakteristiky rozhraní 2 Mbit/s pro propojení v propojovacím bodě	10
6	Prostory pro přenosové prostředky potřebné pro zřízení propojovacího bodu a jeho umístění	21
7	Bezpečnost a ochrana	22
8	Specifikace volání, sestavení spojení, začátek volání a ukončení volání	23
9	Testování technologie propojené prostřednictvím POI se sítí společnosti CETIN.....	25
10	Zkušební provoz	54
11	Trvalý provoz	55
12	Úroveň kvality služby	55
13	Zpracování provozu	58
14	Číslování	64

1 Obecné ustanovení

Vzájemně poskytované služby uvedené v této Příloze nelze považovat za závazně poskytované při propojení. Tato Příloha uvádí obecné zásady používané při propojení, jako jsou např. rozdělení služeb do svazků, prognózování služeb, termíny dodání, apod. V této Příloze budou vždy uvedeny služby minimálně v rozsahu základní nabídky RIO. Konkrétní rozsah poskytovaných služeb je závazně stanoven Přílohou 1.

2 Síťová hierarchie propojení

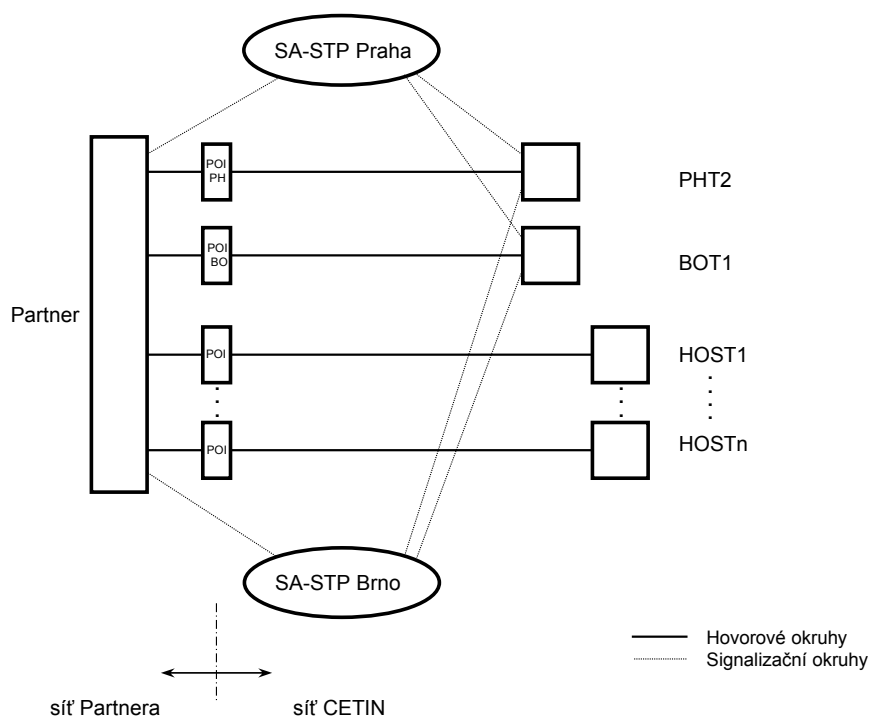

2.1 Specifikace zařízení

2.1.1 Ústředna Partnera typu výrobce, umístěná, bude propojena přes propojovací bod (POI) s bránovou ústřednou společnosti CETIN v Bránová - tranzitní ústředna společnosti CETIN typu, výrobce, je umístěna

2.1.2 Další ústředny Partnera budou doplněny po vzájemném projednání o umístění a způsobu propojení se sítí CETIN v dostatečném časovém předstihu před plánovanou realizací dalších propojení.

3 Zařízení propojovacího bodu a jeho umístění

- 3.1 Partner nebo CETIN vyhradí na základě vzájemné dohody ve svých prostorách místnost nebo místo o vhodné velikosti pro umístění propojovacího bodu. Tato místnost musí být přístupná oběma stranám. Součástí této místnosti bude dokumentace propojení, kterou jsou obě strany povinny aktualizovat.
- 3.2 Každé jednotlivé rozhraní 2 Mbit/s je ukončeno na digitálním rozvaděči DDF s možností rozpojení.
- 3.3 Digitální rozvaděč včetně propojovacích (ranžírovacích) párů je na základě vzájemné dohody ve vlastnictví společnosti (Partner nebo CETIN)
- 3.4 Kabeláž mezi propojovacím bodem a zařízením Partnera zajišťuje Partner. Kabeláž mezi propojovacím bodem a zařízením společnosti CETIN zajišťuje společnost CETIN.
- 3.5 Součet útlumů symetrické připojovací kabeláže společnosti CETIN a Partnera včetně útlumů symetrických propojovacích párů nesmí překročit hodnotu 6 dB při frekvenci 1024 kHz. Pokud se strany nedohodnou jinak, smí každá ze stran čerpat polovinu této hodnoty.
- 3.6 Stínění připojovací kabeláže je zemněno pouze v jednom bodě, a to na výstupu připojovaného přenosového zařízení.
- 3.7 V DDF je stínění hladce propojeno a zemnění stínění zde není prováděno.
- 3.8 Propojovací bod je umístěn v úrovni bránové ústředny v síti společnosti CETIN.
- 3.9 Umístění jednotlivých propojovacích bodů (POI):
- 3.9.1 POI bude umístěn
- 3.9.2 Další POI – umístění a způsob realizace dalších POI bude vzájemně projednán podle místních podmínek s dostatečným časovým předstihem před plánovaným zprovozněním jednotlivých propojovacích bodů.

4 Dimenzování kapacity propojení mezi veřejnými komunikačními sítěmi společnosti CETIN a Partnera

- 4.1 Obecně
- 4.1.1 Proces dimenzování kapacity propojení k veřejné komunikační síti se skládá ze stanovení počtu přístupů 2 Mbit/s bez signalizačních spojů a ze stanovení počtu signalizačních spojů. Níže popsané dimenzování se aplikuje na kapacitu propojení k veřejné komunikační síti společnosti CETIN a kapacitu propojení k veřejné komunikační síti Partnera.
- 4.1.2 Proces dimenzování kapacity propojení pro propojovací rozhraní PRI se skládá ze stanovení počtu propojovacích svazků 2 Mbit/s se signalizací DSS1 obsahujících jak hovorové, tak signalizační spoje.
- 4.2 Dimenzování přístupů 2 Mbit/s bez signalizačních spojů
- 4.2.1 Každá strana je odpovědná za dimenzování svých svazků v závislosti na velikosti provozu v souladu s kapitolou 13 této přílohy.

- 4.2.2 Svazky spojující ústřednu spol. CETIN s ústřednou Partnera a naopak jsou navrhovány na plnou dostupnost a max. povolenou ztrátu 1% v HPH.
- 4.3 Dimenzování signalizačních spojů
- 4.3.1 Na základě objemu vzájemně poskytovaných služeb se společnost CETIN a Partner vzájemně dohodnou na celkovém počtu signalizačních svazků a počtu signalizačních spojů v nich.
- 4.3.2 Signalizační spoje budou navrženy pro maximální zatížení 0,2 Erl za normálního stavu a pro maximální zatížení 0,4 Erl při výpadku v síti ve smyslu ETS 300 008.
- 4.3.3 Mezi veřejnou komunikační sítí společnosti CETIN a veřejnou komunikační sítí nebo infrastrukturou Partnera budou poskytnuty minimálně dva stejně velké signalizační svazky. Celkový počet signalizačních spojů bude vždy sudý. Pro dosažení rovnoměrného rozložení provozu v signalizačním svazku by celkový počet signalizačních spojů v signalizačním svazku měl být mocnina dvou (1, 2, 4, 8).
- 4.3.4 Orientační vztah mezi počtem signalizačních spojů a počtem provozních kanálů je následující:
- $$\text{Počet signalizačních spojů} = \text{Počet provozních kanálů} / 900$$
- Vzorec je aplikovatelný, pokud jsou signalizační spoje použity pouze pro signalizaci řídicí komutování okruhů.
- 4.3.5 Partner i společnost CETIN budou, pokud je to technicky možné, udržovat rovnoměrné zatížení všech signalizačních spojů jednotlivých signalizačních svazků. V případě detekce nerovnoměrnosti způsobující nebo hrozící přetížením sítě SS7 nebo degradující kvalitu poskytovaných služeb podnikne Partner a společnost CETIN neprodleně kroky vedoucí k eliminaci nerovnoměrnosti.
- 4.3.6 V případě, že na základě provozních měření Partner nebo CETIN detekuje dlouhodobé nevyužívání plánované kapacity propojení nebo naopak přetížení stávajících hovorových okruhů nebo signalizačních spojů, bude jejich počet resp. dimenzace po vzájemné dohodě obou stran modifikována ve smyslu výše uvedených odstavců.
- 4.4 Kapacita propojení k termínu realizace POI

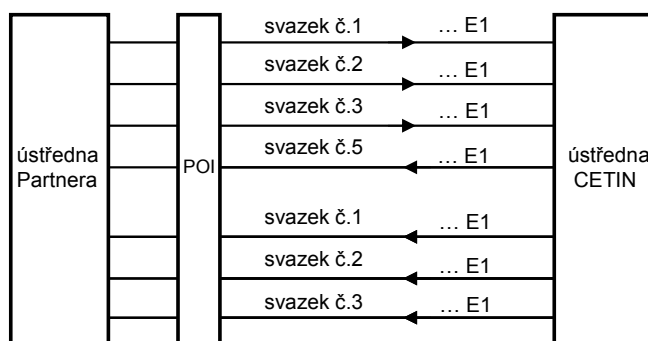

Poznámka:

Skutečný počet fyzicky realizovaných svazků bude stanoven na základě odebíraných služeb, které jsou uvedeny v Příloze č. 1.

Svazky jsou blíže specifikovány v kapitole 13 této Přílohy.

4.5 Předpokládaný rozvoj kapacit propojení – kapacita POI

4.5.1 Prognóza Partnera

Období	Ústředna Partnera	Propojovací bod	Ústředna společnosti CETIN	2 Mbit/s
I.Q 2017

II.Q 2017

III.Q 2017

IV.Q 2017

I.Q 2018

II.Q 2018

III.Q – IV.Q 2018

4.5.2 Prognóza společnosti CETIN

Období	Ústředna společnosti CETIN	Propojovací bod	Ústředna Partnera	2 Mbit/s
I.Q 2017

II.Q 2017

III.Q 2017

IV.Q 2017

I.Q 2018

II.Q 2018

III.Q – IV.Q 2018

4.5.3 Kapacita POI – souhrn

Období	Smluvní strana	Propojovací bod	2 Mbit/s	Celkem
I.Q 2017	Partner CETIN
	Partner CETIN
	Partner CETIN
II.Q 2017	Partner CETIN
	Partner CETIN
	Partner CETIN
III.Q 2017	Partner CETIN
	Partner CETIN
	Partner CETIN
IV.Q 2017	Partner CETIN
	Partner CETIN
	Partner CETIN
I.Q 2018	Partner CETIN
	Partner CETIN
	Partner CETIN
II.Q 2018	Partner CETIN
	Partner CETIN
	Partner CETIN
III.Q – IV.Q 2018	Partner CETIN
	Partner CETIN
	Partner CETIN

4.6 Předpokládaný rozvoj propojovacích okruhů na období 2 roky

4.6.1 Prognóza Partnera

Období	Ústředna Partnera	Propojovací bod	Ústředna společnosti CETIN	2 Mbit/s
I.Q 2017

II.Q 2017

III.Q 2017

IV.Q 2017

I.Q 2018

II.Q 2018

III.Q – IV.Q 2018

4.6.2 Prognóza společnosti CETIN

Období	Ústředna společnosti CETIN	Propojovací bod	Ústředna Partnera	2 Mbit/s
I.Q 2017

II.Q 2017

III.Q 2017

IV.Q 2017

I.Q 2018

II.Q 2018

III.Q – IV.Q 2018

4.6.3 Propojovací okruhy – souhrn

Období	Smluvní strana	Propojovací bod	2 Mbit/s	Celkem
I.Q 2017	Partner CETIN
	Partner CETIN
	Partner CETIN
II.Q 2017	Partner CETIN
	Partner CETIN
	Partner CETIN
III.Q 2017	Partner CETIN
	Partner CETIN
	Partner CETIN
IV.Q 2017	Partner CETIN
	Partner CETIN
	Partner CETIN
I.Q 2018	Partner CETIN
	Partner CETIN
	Partner CETIN
II.Q 2018	Partner CETIN
	Partner CETIN
	Partner CETIN
III.Q – IV.Q 2018	Partner CETIN
	Partner CETIN
	Partner CETIN

5 Charakteristiky rozhraní 2 Mbit/s pro propojení v propojovacím bodě

5.1 Fyzické a přenosové vlastnosti v propojovacím bodě

Tato část definuje fyzické a přenosové vlastnosti rozhraní 2 Mbit/s propojovacího bodu. Propojení 2 Mbit/s je provedeno jednotlivě PDH signálem E1 na rozhraní RM1. Obecně platí pro parametry rozhraní požadavky podle Přílohy č. 2 Síťového plánu signalizace veřejných komunikačních sítí č. SP/3/09.2005.

V dalších odstavcích této kapitoly jsou uvedeny dohodnuté požadavky nebo deklarované vlastnosti, které buď nejsou mezinárodně standardizovány, nebo jejich standardizace není jednoznačná nebo standardizované parametry, které považují obě smluvní strany za potřebné zdůraznit.

5.1.1 Rozhraní RM1:

- G.703, doporučení ITU-T pro elektrické parametry rozhraní – varianta 120 Ω symetrické
- G.704, doporučení ITU-T pro časový rámec
- G.706, doporučení ITU-T pro CRC4
- G.823, doporučení ITU-T pro jitter PDH rozhraní
- G.826, doporučení ITU-T pro vyhodnocování blokové chybovosti digitálních cest

5.1.2 Další parametry signálu E1

5.1.2.1 Přenášený signál E1 podporuje synchronizační postup s CRC4 podle doporučení G. 706.

5.1.2.2 Bit E rámce bloku CRC4 je přenášen (umožňuje sledovat blokovou chybovost přenášeného E1 signálu na vzdáleném přijímacím konci).

5.1.2.3 Bity a4 až a8 kanálového intervalu č. 0 bez synchronizační skupiny mají konstantní hodnotu 1 nebo jsou na přijímací straně ignorovány.

5.1.2.4 Poplachový signál RAI (bit a3 kanálového intervalu č. 0 bez synchronizační skupiny) je vyslán po zjištění na přijímacím konci stavu LOS, LOF, AIS a EBER.

5.2 Signalizace

5.2.1 Obecně

5.2.1.1 Použitá signalizace v propojovacím bodě mezi sítí společnosti CETIN a sítí Partnera vychází z požadavků definovaných v Síťovém plánu signalizace veřejných komunikačních sítí č. SP/3/09.2005. Jiné typy signalizací se v bodě vzájemného propojení nepřipouštějí jako nově zřizované.

5.2.1.2 Obě sítě budou splňovat parametry ostatních relevantních síťových plánů vydaných podle zákona č. 127/2005 Sb., o elektronických komunikacích a o změně některých souvisejících zákonů (zákon o elektronických komunikacích), v platném znění, § 62 tohoto zákona, zejména parametry Síťového plánu signalizace veřejných komunikačních sítí, Síťového plánu synchronizace sítí elektronických komunikací založených na propojování okruhů a Síťového plánu přenosových parametrů veřejných telefonních sítí. Dodržení parametrů předepsaných platnými síťovými plány bude ověřeno testováním propojených sítí.

- 5.2.1.3 Hodnoty časových kontrol v protokolech budou odpovídat hodnotám uváděným v Síťovém plánu signalizace veřejných komunikačních sítí č. SP/3/09.2005 nebo v příslušných mezinárodních normách.
- 5.2.1.4 Verze protokolů se mohou měnit po vzájemném odsouhlasení obou smluvních stran. Přitom je třeba dbát na to, aby nebyla porušena integrita veřejných komunikačních sítí (zákon č.127/2005 Sb §98).
- 5.2.1.5 Přenos tarifních informací se v propojovacím bodě nepředpokládá a signalizační systém je nezahrnuje.
- 5.2.1.6 Rozsah podporovaných doplňkových služeb v bodě vzájemného propojení mezi veřejnou komunikační sítí společnosti CETIN a veřejnou komunikační sítí nebo infrastrukturou Partnera definuje následující tabulka. Signalizační podpora uvedených služeb bude ověřována pro služby koncové volání do sítě společnosti CETIN a služby koncové volání do sítě Partnera, stejně tak i pro službu tranzit národního provozu podle Přílohy 1.

Služby	Odpovídající doporučení	Podporované služby v propojovacím bodě			
		Ze sítě CETIN do sítě Partnera (včetně CS/CPS)	Ze sítě Partnera do sítě CETIN	Transit přes síť CETIN	Transit přes síť Partnera (včetně CS)
Přenosové služby (Bearer Services)					
CMSPEECH	ETS 300 109	X	X	X	X
CM3K1AUDIO	ETS 300 110	X	X	X	X
CM64UNRST	ETS 300 108	X	X	X	X
Úplné telekomunikační služby ** (Teleservices)					
TELEPHONY 3,1 kHz	ETS 300 111	X	X	X	X
TELETEX	ITU-T I.241.2	X	X	X	X
TELEFAX4	ETS 300 120	X	X	X	X
TELEPHONY 7 kHz	ETS 300 263	X	X	X	X
TELEFAX 2/3	-	X	X	X	X
VIDEOTEX	ETS 300 262	X	X	X	X
Doplňkové služby (Supplementary Services) - podporované na ISUP V1					
-					
CFB	ETS 300 199 EN 300 356-15	X	X	X	X
CFNR	ETS 300 201 EN 300 356-15	X	X	X	X
CFU	ETS 300 200 EN 300 356-15	X	X	X	X
CLIP – M	ETS 300 089 EN 300 356-3	X	X	X	X
CLIR - M	ETS 300 090 EN 300 356-4	X	X	X	X
COLP	ETS 300 094 EN 300 356-5	X	X	X	X
COLR – M ¹⁾	ETS 300 095 EN 300 356-6	X	X	X	X
SUB	ETS 300 059 EN 300 356-10	X	X	X	X
CUG	ETS 300 136 EN 300 356-9	X	X	X	X

Služby	Odpovídající doporučení	Podporované služby v propojovacím bodě			
		Ze sítě CETIN do sítě Partnera (včetně CS/CPS)	Ze sítě Partnera do sítě CETIN	Transit přes síť CETIN	Transit přes síť Partnera (včetně CS)
UUS1- Implicite	ETS 300 284 EN 300 356-8	-	-	X	X
TP	ETS 300 053 EN 300 356-7	X*	X*	X*	X*
Doplňkové služby (Supplementary Services) - podporované na ISUP V2					
3PTY	ETS 300 186 EN 300 356-19	X	X	X	X
HOLD	ETS 300 139 EN 300 356-16	X	X	X	X
CW	ETS 300 056 EN 300 356-17	X	X	X	X
CONF	ETS 300 183 EN 300 356-12	X	X	X	X
MCID – M	ETS 300 128 EN 300 356-11	X	X	X	X

* není zaručen přenos notifikačních zpráv v ISUP V1

** technický název

V propojovacím bodě musí být podporovány doplňkové služby označené M v souladu s platným zněním zákona č. 127/2005 Sb., zákon o elektronických komunikacích a podle a Síťového plánu signalizace veřejných komunikačních sítí

poznámka ¹⁾ Služba COLR je povinná při poskytování služby COLP

5.2.1.7 Signalizace č. 7 bude vždy quasi-přidružená – signalizační spojení a příslušný svazek užitečných kanálů probíhá po různých cestách. Signalizace pro tento svazek užitečných kanálů je vedena přes jeden nebo více pevně stanovených signalizačních bodů STP (doporučení ITU Q.400/2.3).

5.2.2 Referenční dokumenty

5.2.2.1 Signalizační protokoly

část pro MTP:

Definována Přílohou č. 3 Síťového plánu signalizace veřejných komunikačních sítí č. SP/3/09.2005. Následující procedury nejsou použity:

- Procedura MTP restart
- Procedura User part availability control
- Podpora analogových signalizačních linek
- Podpora digitálních signalizačních linek o rychlosti jiné než 64 kbit/s
- Podpora dvouoktetových LSSU zpráv (vysílání i příjem)
- Funkce označené jako „National option“

část pro SCCP:

Definována Přílohou č. 5 Síťového plánu signalizace veřejných komunikačních sítí č. SP/3/09.2005. Následující procedury nejsou použity:

- Connection oriented (Class 2 and 3) services
- Segmentation and reassembly
- Procedura User part availability control
- Překlad GT na nové GT

Adresování a směrování SCCP zpráv musí být pro každou službu dohodnuto dvoustranně.

část pro ISUP:

Definována Přílohou č. 4 Síťového plánu signalizace veřejných komunikačních sítí č. SP/3/09.2005. Následující procedury a služby nejsou použity:

- SCCP method of end-to-end signalling
- Echo control procedures
- Multirate connections
- User part availability procedures
- Generic digits transfer
- Remote operations
- Network specific facility
- Circuit Group Query
- Multilevel Precedence and Preemption
- National options
- Explicit Call Transfer

5.2.2.2 Strany se dohodly, že na rozhraní sítí bude použita verze ...

5.2.2.3 Tóny používané v síti CETIN

Síť CETIN vysílá svým účastníkům, příp. účastníkům jiných sítí tóny specifikované v Příloze č. 7 Síťového plánu signalizace veřejných komunikačních sítí č. SP/3/09.2005. Použita je národní varianta.

5.2.3 Přidělení kódů signalizačních bodů SPC

5.2.3.1 Signalizační provoz mezi veřejnými komunikačními sítěmi společnosti CETIN a Partnera bude používat SPC z číslovacího plánu pro přechodovou signalizační síť č. 7 a síťový indikátor NI = 11 v souladu s platným Číslovacím plánem signalizačních bodů signalizačních sítí signalizačního systému č. 7.

5.2.3.2 Způsob číslování signalizačních bodů a procedury přidělování kódů signalizačních bodů (SPC) v přechodové signalizační síti jsou stanoveny výše uvedeným Číslovacím plánem. Každá ústředna, ve které jsou zakončeny komutované okruhy propojení veřejných telefonních sítí společnosti CETIN a Partnera, má mít přiděleny SPC z číslovacího plánu přechodové sítě.

5.2.3.3 SPC V SÍTI SIGNALIZACE Č. 7

5.2.3.3.1 SPC v mezinárodní síti

Síťový indikátor NI=00 struktura SPC 3 – 8 – 3 bity

SPC uzlů společnosti CETIN

2-228-1 SA-STP Praha

2-228-2 SA-STP Brno

2-229-1 ISS PHS1 Praha

2-229-2 ISS BOS1 Brno

SPC uzlů Partnera

.....

5.2.3.3.2 SPC v přechodové síti

Síťový indikátor NI=11 struktura SPC 6 – 8 bitů

SPC uzlů společnosti CETIN

2-112 PHT2 TÚ JZM Praha

2-80 BOT1 TÚ Brno

2-48 SA-STP Praha

2-64 SA-STP Brno

SPC uzlů Partnera

.....

5.2.4 Základní specifikace propojení sítí a směrování v síti signalizace SS7

Základní topologie propojení sítí signalizace č. 7 je zachycena na obrázku v kapitole 2 - Síťová hierarchie propojení

Partner a CETIN se budou při realizaci prvotního propojení a při následných modifikacích řídit dle následujících referenčních konfiguračních variant.

Tyto referenční konfigurace mohou být v budoucnu modifikovány po dohodě obou stran v relevantních případech (změna charakteru SS7 provozu v souvislosti s novou službou atp.).

5.2.4.1 Referenční konfigurace sítě SS7 – varianta A

5.2.4.1.1 Topologie sítě

Tato topologie je aplikovatelná v počáteční fázi výstavby a provozu propojovací infrastruktury. Síť Partnera je propojena se sítí společnosti CETIN v jednom nebo ve dvou bodech SP (tj. jednou nebo dvěma ústřednami s SS7 identitou - SPC).

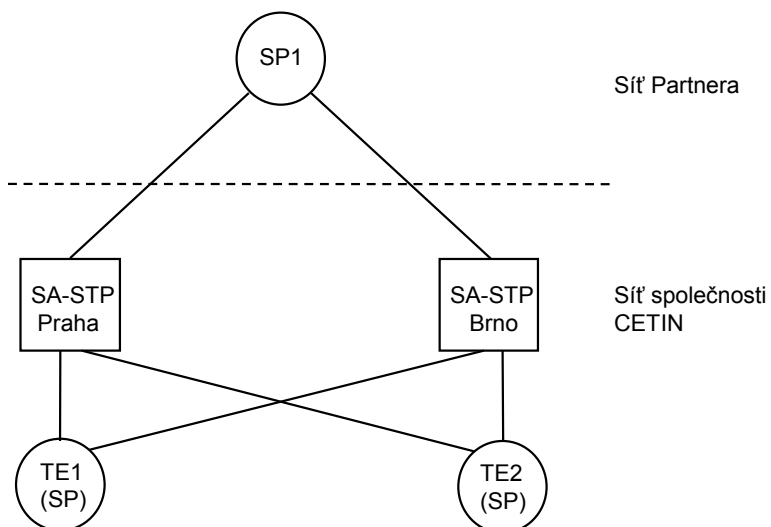

5.2.4.1.2 Základní pravidla MTP směrování

5.2.4.1.2.1 Ze sítě společnosti CETIN do sítě Partnera

Směrovací tabulky TEx (pouze funkce SP)

DPC	Alternativa 1	Alternativa 2	Load sharing
SP1	SA-STP Praha	SA-STP Brno	Ano
SA-STP Praha	SA-STP Praha	-	-
SA-STP Brno	SA-STP Brno	-	-

Směrovací tabulky SA-STP Praha (pouze funkce STP)

DPC	Alternativa 1	Alternativa 2	Load sharing
SP1	SP1	-	-
TEx	TEx	-	-

Směrovací tabulky SA-STP Brno (pouze funkce STP)

DPC	Alternativa 1	Alternativa 2	Load sharing
SP1	SP1	-	-
TEx	TEx	-	-

5.2.4.1.2.2 Ze sítě Partnera do sítě společnosti CETIN

Směrovací tabulky SP1 (pouze funkce SP)

DPC	Alternativa 1	Alternativa 2	Load sharing
SA-STP Praha	SA-STP Praha		-

SA-STP Brno	SA-STP Brno		-
TEx	SA-STP Praha	SA-STP Brno	Ano

5.2.4.2 Referenční konfigurace sítě SS7 – varianta B

5.2.4.2.1 Topologie sítě

Tato topologie je určena pro propojení sítě společnosti CETIN s rozsáhlejšími sítěmi Partnera. Je aplikovatelná u sítí Partnera, kde počet uzlů SPs zapojených v přechodové síti NI=11 (tj. ústředěn s vlastní SS7 identitou - SPC) dosáhne nejméně tří.

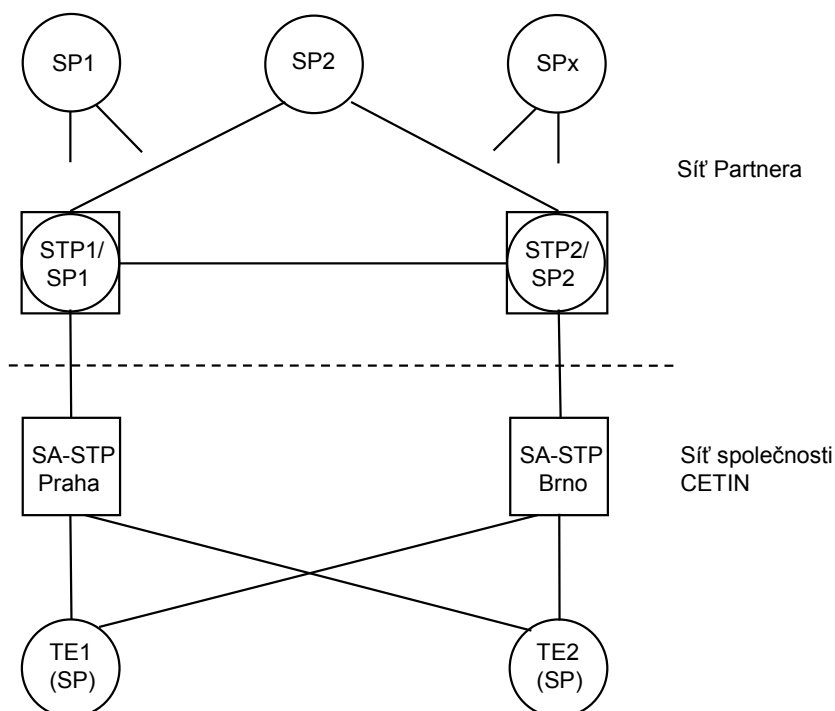

5.2.4.2.2 Základní pravidla MTP směrování

5.2.4.2.2.1 Ze sítě společnosti CETIN do sítě Partnera
Směrovací tabulky TEx (pouze funkce SP)

DPC	Alternativa 1	Alternativa 2	Load sharing
SP1	SA-STP Praha	SA-STP Brno	Ne
SP2	SA-STP Brno	SA-STP Praha	Ne
SPx	SA-STP Praha	SA-STP Brno	Ano
SA-STP Praha	SA-STP Praha	-	-
SA-STP Brno	SA-STP Brno	-	-

Směrovací tabulky SA-STP Praha (pouze funkce STP)

DPC	Alternativa 1	Alternativa 2	Load sharing
SP1	STP1/SP1	-	-
SP2	STP1/SP1	-	-
SPx	STP1/SP1	-	-
TEx	TEx	-	-

Směrovací tabulky SA-STP Brno (pouze funkce STP)

DPC	Alternativa 1	Alternativa 2	Load sharing
SP1	STP2/SP2	-	-
SP2	STP2/SP2	-	-
SPx	STP2/SP2	-	-
TEx	TEx	-	-

5.2.4.2.2.2 Ze sítě Partnera do sítě společnosti CETIN

Směrovací tabulky STP1/SP1 (STP a SP funkce)

DPC	Alternativa 1	Alternativa 2	Load sharing
TEx	SA-STP Praha	STP2/SP2	Ne
SPx	SPx	-	-
SA-STP Praha	SA-STP Praha	-	-

Směrovací tabulky STP2/SP2 (STP a SP funkce)

DPC	Alternativa 1	Alternativa 2	Load sharing
TEx	SA-STP Brno	STP1/SP1	Ne
SPx	SPx	-	-
SA-STP Brno	SA-STP Brno	-	-

Směrovací tabulky SPx (pouze SP funkce)

DPC	Alternativa 1	Alternativa 2	Load sharing
TEx	STP1/SP1	STP2/SP2	Ano

5.2.4.3 Referenční konfigurace sítě SS7 – varianta C

5.2.4.3.1 Topologie sítě

Tato topologie je určena pro propojení sítě společnosti CETIN s velmi rozsáhlými sítěmi Partnera. Je aplikovatelná u sítě Partnera, kde počet uzlů SPs zapojených v přechodové síti NI=11 (tj. ústředěn s vlastní SS7 identitou - SPC) dosáhne nejméně tří a je požadována větší

míra bezpečnosti pro signalizačního propojení s velkou kapacitou (nad 8 signalizačních spojů).

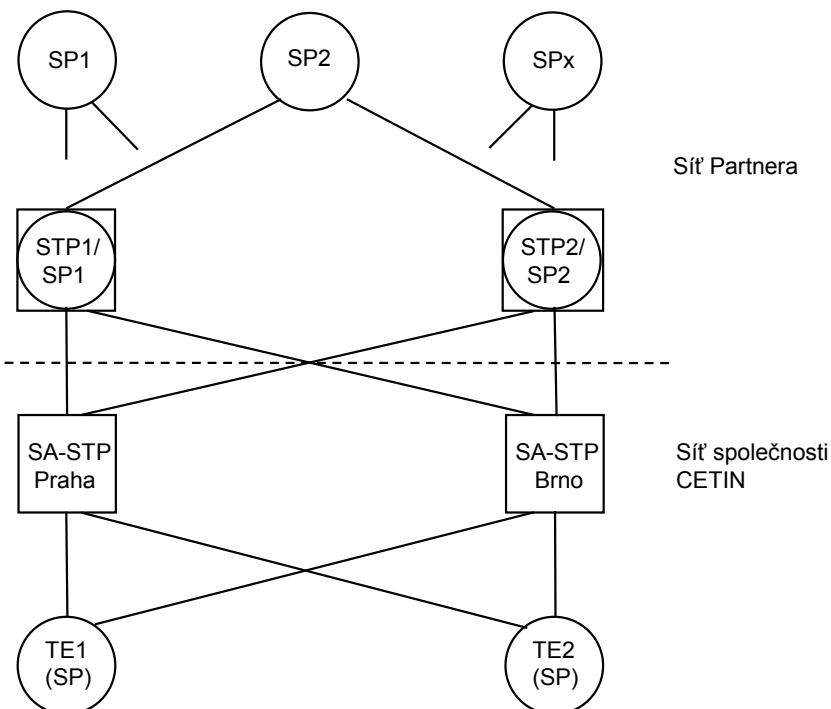

5.2.4.3.2 Základní pravidla MTP směrování

5.2.4.3.2.1 Ze sítě společnosti CETIN do sítě Partnera

Směrovací tabulky TEX (pouze funkce SP)

DPC	Alternativa 1	Alternativa 2	Load sharing
SP1	SA-STP Praha	SA-STP Brno	Ano
SP2	SA-STP Brno	SA-STP Praha	Ano
SPx	SA-STP Praha	SA-STP Brno	Ano
STP1/SP1	SA-STP Praha	SA-STP Brno	Ano
STP2/SP2	SA-STP Praha	SA-STP Brno	Ano
SA-STP Praha	SA-STP Praha	-	-
SA-STP Brno	SA-STP Brno	-	-

Směrovací tabulky SA-STP Praha (pouze funkce STP)

DPC	Alternativa 1	Alternativa 2	Load sharing
SP1	STP1/SP1	STP2/SP2	Ano
SP2	STP1/SP1	STP2/SP2	Ano

SPx	STP1/SP1	STP2/SP2	Ano
STP1/SP1	STP1/SP1	-	-
STP2/SP2	STP2/SP2	-	-
TEx	TEx	-	-

Směrovací tabulky SA-STP Brno (pouze funkce STP)

DPC	Alternativa 1	Alternativa 2	Load sharing
SP1	STP2/SP2	STP1/SP1	Ano
SP2	STP2/SP2	STP1/SP1	Ano
SPx	STP2/SP2	STP1/SP1	Ano
STP1/SP1	STP1/SP1	-	-
STP2/SP2	STP2/SP2	-	-
TEx	TEx	-	-

5.2.4.3.2.2 Ze sítě Partnera do sítě společnosti CETIN

Směrovací tabulky STP1/SP1 (STP a SP funkce)

DPC	Alternativa 1	Alternativa 2	Load sharing
TEx	SA-STP Praha	SA-STP Brno	Ano
SPx	SPx	-	-
SA-STP Praha	SA-STP Praha	-	-
SA-STP Brno	SA-STP Brno	-	-

Směrovací tabulky STP2/SP2 (STP a SP funkce)

DPC	Alternativa 1	Alternativa 2	Load sharing
TEx	SA-STP Brno	SA-STP Praha	Ano
SPx	SPx	-	-
SA-STP Praha	SA-STP Praha	-	-
SA-STP Brno	SA-STP Brno	-	-

Směrovací tabulky SPx (pouze SP funkce)

DPC	Alternativa 1	Alternativa 2	Load sharing
TEx	STP1/SP1	STP2/SP2	Ano

5.2.5 Principy signalizace pro službu CS/CPS

Poskytovatel přístupu předává volený nebo přednastavený kód volby operátora a za ním volené číslo v parametru ISUP – Called Party Number, který je kódován způsobem uvedeným v tabulce

a) pro volání do národních směrů

Parametr ISUP: Called Party Number	Obsah parametru
Nature of Address Indicator	national (significant) number
Numbering Plan Indicator	ISDN (telephony) numbering plan
Address Signal	10XX(X) [national (significant) number]

b) pro volání do mezinárodních směrů

Parametr ISUP: Called Party Number	Obsah parametru
Nature of Address Indicator	national (significant) number
Numbering Plan Indicator	ISDN (telephony) numbering plan
Address Signal	10XX(X)00 [international number]

5.3 Funkční vlastnosti zajištění integrity služeb

5.3.1 Přenosové vlastnosti pro telefonní službu v souladu s platnými síťovými plány.

5.3.1.1 Signalizační zprávy jsou přednostně přenášeny v TS 1 signálu síťového propojení 2 Mbit/s.

5.3.1.2 Pokud nebude TS 1 použit pro přenos signalizačních informací, může být použit pro hovorové kanály.

5.3.2 Synchronizace

5.3.2.1 Zdroj referenčního taktu komunikační sítě společnosti CETIN splňuje požadavky doporučení ITU-T G.811.

5.3.2.2 Splňuje-li zdroj referenčního taktu komunikační sítě Partnera požadavky doporučení ITU-T G.811, mohou obě propojované sítě pracovat přesynchronně.

5.3.2.3 Společnost CETIN může v případě poruchy zdrojů synchronizace 1. a 2. úrovně Partnera poskytovat synchronizaci v rámci síťového propojení 2 Mbit/s.

5.3.2.4 Při vybočení kvality zdroje referenčního taktu sítě Partnera z mezí stanovených doporučením ITU-T G.811, může být síť Partnera přechodně synchronizována ze sítě společnosti CETIN.

5.3.2.5 Realizace synchronizační cesty bude dohodnuta podle konkrétní situace a podmínek, při čemž bude dbáno zásad aktuální verze dokumentu ČTÚ: „Síťový plán synchronizace sítí elektronických komunikací založených na propojování okruhů č. SP/1/09.2005“.

5.3.2.6 Společnosti se dohodly, že ...

5.4 Parametry rozhraní 2 Mbit/s pro propojení v propojovacím bodě s rozhraním PRI

5.4.1 Parametry propojovacího bodu s rozhraním PRI jsou definovány v Příloze č. 6 Síťového plánu signalizace veřejných komunikačních sítí č. SP/3/09.2005.

- 5.4.2 Na specifikaci rozhraní PRI se signalizací DSS1 se nevztahují příslušná ustanovení bodu 5.2.1.

6 Prostory pro přenosové prostředky potřebné pro zřízení propojovacího bodu a jeho umístění

Prostory pro umístění propojovacího bodu a souvisejících zařízení budou uzpůsobeny v míře nezbytné pro zřízení, provozování a údržbu služeb v rozsahu a kvalitě dle této Smlouvy a s ohledem na budoucí rozšíření, a to pro jednotlivé propojovací body individuálně v závislosti na dohodnutém technickém řešení jednotlivých propojovacích bodů. V případě dohody o vyhrazení odděleného prostoru pro přenosové zařízení resp. propojovací bod platí pro tyto prostory pravidla uvedená v tomto odstavci 6.1 resp. 6.2.

- 6.1 Prostory pro umístění přenosového zařízení. Partner nebo CETIN vyhrazuje na základě vzájemné dohody ve svých prostorách plochu o vhodné velikosti pro umístění přenosového zařízení a nezbytného inventáře druhé strany, a to i s výhledem na budoucí rozšíření zařízení. O pronájmu plochy, resp. místnosti a poskytnutí přidružených služeb musí být uzavřena samostatná smlouva.

- 6.1.1 Přidělený prostor musí umožnit přístup oprávněných zaměstnanců nebo dodavatele druhé strany k umístěnému zařízení a provádět na něm montážní a údržbové činnosti, a to 24 (dvacet čtyř) hodin denně a 7 (sedm) dní v týdnu. Předběžná opatření vypracuje strana, v jejíchž prostorách jsou přenosové prostředky umístěny, dříve, než se vstup do přidělených prostor bude řídit příslušnými pravidly a postupy Přílohy 3.

- 6.1.2 Přidělený prostor bude tvořit uzamykatelnou místnost o minimálních rozměrech:

šířka:	2,5 m
délka:	3,0 m
světlá výška:	2,8 m

Pokud bude v této místnosti umístěno zařízení více provozovatelů, musí mít každý z provozovatelů své zařízení umístěno v samostatném uzamykatelném prostoru nebo uzamykatelné skříni.

- 6.1.3 Místnost specifikovaná v bodě 6.1.2 bude vybavena zdvojenou podlahou.

- 6.1.4 Minimální nosnost podlahy vyhrazené místnosti je 500 kg/m².

- 6.1.5 Vlastník prostor poskytne druhé straně připojovací bod pro odběr nepřetržitého zálohovaného elektrického příkonu o stejnosměrném napětí 48 V s přípustnými odchylkami + 20, -10 %, s uzemněným plus pólem pro napájení přenosového zařízení druhé strany. Velikost proudového odběru závisí na požadované přenosové kapacitě. Vlastník prostor bere na vědomí, že případný výpadek tohoto napájení nebo odchylky jeho hodnoty mimo dovolené tolerance způsobí technickou poruchu zařízení a ztrátu poskytované služby. Příkon zařízení instalovaného v přidělených prostorách je omezen požadavkem zajištění podmínek prostředí třídy 3.1 podle standardu ETS 300 019.

- 6.1.6 Vlastník prostor poskytne druhé straně připojovací bod pro nepřetržité zálohované střídavé napájení měřících přístrojů a montážních pomůcek druhé strany a osvětlení přidělených prostor. Požadované napětí musí být v souladu s ČSN 33 0120, ČSN 33 2000 a předpisem TA 116 (FMS/1992). Velikost požadovaného odběru je limitována hodnotou předřadného jističe 16 A.

- 6.1.7 Vlastník prostor poskytne druhé straně připojovací body ochranného a pracovního uzemnění zařízení komunikační sítě. Hodnota zemního odporu uzemňovací soustavy je stanovena bezpečnostními požadavky na silové elektrické zařízení objektu, pokud technické podmínky výrobce na některá z instalovaných zařízení komunikační sítě nepožadují hodnotu nižší (TA 116 čl. 21). Chráněné neživé části se na ochranné uzemnění připojí paprskovitě.
- 6.1.8 Požadavky na chlazení zařízení společnosti CETIN jsou individuální a závisí na kapacitě a typu použitého přenosového zařízení.
- 6.1.9 Požadavky na parametry prostředí musí odpovídat ČSN ETS 300 019 (minimální teplota, maximální teplota, minimální relativní vlhkost, maximální relativní vlhkost).
- 6.2 Prostory pro umístění propojovacího bodu
- Propojovací bod zřízený v souladu s články 3, 4 a 14 Smlouvy pro propojení sítí je místem fyzického rozhraní mezi zařízením Partnera a CETIN. Vlastní rozhraní je umístěno na rozvaděči s možností rozpojování. Přesné umístění propojovacího bodu bude konkretizováno na základě vzájemné dohody obou zainteresovaných subjektů.
- 6.2.1 Uzamykatelné prostory s DDF zastávající funkci propojovacího bodu budou přístupné zaměstnancům obou smluvních stran nebo těmito stranami písemně pověřeným osobám, pokud jde o část prostoru obsahující rozvaděč, který je vybaven jasným značením a provozní dokumentací určující pozice jednotlivých toků 2Mbit/s, a to 24 (dvacet čtyři) hodin denně a 7 (sedm) dní v týdnu. Režim přístupu bude pro každý propojovací bod dohodnut mezi provozními odděleními obou společností. Předběžná opatření vypracuje strana, v jejichž prostorách je propojovací bod umístěn, dříve, než se vstup do přidělených prostor bude řídit příslušnými pravidly a postupy Přílohy 3.
- 6.2.2 Vlastníkem rozvaděče je ta ze stran, v jejichž prostorách je propojovací bod umístěn a je za něj zodpovědná. Kabeláž pro připojení druhé strany na rozvaděč je majetkem druhé strany.
- 6.2.3 Smluvní strana zajistí soulad parametrů svých prostor používaných na umístění propojovacího bodu s platnými technickými předpisy a normami, zejména týkajícími se bezpečnosti práce a požární bezpečnosti.
- 6.2.4 Vlastník prostor poskytne druhé straně připojovací bod pro nepřetržité zálohované střídavé napájení měřících přístrojů a montážních pomůcek druhé strany a osvětlení přidělených prostor. Požadované napětí musí být v souladu s ČSN 33 0120, ČSN 33 2000 a předpisem TA 116 (FMS/1992). Velikost požadovaného odběru je limitována hodnotou předřadného jištění 16 A.
- 6.2.5 Vlastník prostor zajistí v blízkosti DDF podmínky pro umístění měřících přístrojů umožňující regulérní měření na propojovacím bodu a pro bezpečné umístění provozní dokumentace provozního bodu.
- 6.2.6 Vlastník prostor zabezpečí DDF proti neoprávněným zásahům a proti zneužití.

7 Bezpečnost a ochrana

- 7.1 Všechna zařízení musí splňovat bezpečnostní požadavky stanovené v zákoně č. 22/1997 Sb., v platném znění a nařízení vlády č. 17/2003 Sb., v platném znění.
- 7.2 Jestliže je použito rádiové zařízení, musí být splněny požadavky na ochranu obsluhy před elektromagnetickým zářením.
- 7.3 Prostory, ve kterých jsou umístěna přenosová zařízení, budou zabezpečeny před vstupem neoprávněných osob.

8 Specifikace volání, sestavení spojení, začátek volání a ukončení volání

8.1 Specifikace volání

8.1.1 Volání obsahuje přenosovou službu dle bodu 5.2.1.6 tohoto dokumentu.

8.1.2 Volání může obsahovat explicitní indikaci úplné telekomunikační služby dle bodu 5.2.1.6 tohoto dokumentu.

8.1.3 Volání může obsahovat doplňkovou službu dle bodu 5.2.1.6 tohoto dokumentu.

8.2 Specifikace sestavení spojení, začátek volání a ukončení volání pro volání ve směru z veřejné komunikační sítě společnosti CETIN do veřejné komunikační sítě Partnera

8.2.1 Sestavení spojení nastane a volání je považováno za úspěšné, když je ve veřejné komunikační síti společnosti CETIN přijata zpráva přihlášení (ANM) nebo propojovací zpráva (CON) z veřejné komunikační sítě Partnera.

8.2.2 Za začátek volání se považuje, když je ve veřejné komunikační síti společnosti CETIN přijata zpráva přihlášení (ANM) nebo propojovací zpráva (CON) z veřejné komunikační sítě Partnera.

8.2.3 Ukončení volání nastane, když:

- je přijata zpráva vybavení (REL) ve veřejné komunikační síti CETIN z veřejné komunikační sítě Partnera nebo
- je přijata zpráva vybavení (REL) ve veřejné komunikační síti Partnera z veřejné komunikační sítě společnosti CETIN.

8.3 Specifikace sestavení spojení, začátek volání a ukončení volání pro volání ve směru z veřejné komunikační sítě Partnera do veřejné komunikační sítě společnosti CETIN

8.3.1 Sestavení spojení nastane a volání je považováno za úspěšné, když je ve veřejné komunikační síti Partnera přijata zpráva přihlášení (ANM) nebo propojovací zpráva (CON) z veřejné komunikační sítě společnosti CETIN.

8.3.2 Začátek volání nastane, když je ve veřejné komunikační síti Partnera přijata zpráva přihlášení (ANM) nebo propojovací zpráva (CON) z veřejné komunikační sítě společnosti CETIN.

8.3.3 Ukončení volání nastane, když:

- je přijata zpráva vybavení (REL) ve veřejné komunikační síti společnosti CETIN z veřejné komunikační sítě Partnera nebo
- je přijata zpráva vybavení (REL) ve veřejné komunikační síti Partnera z veřejné komunikační sítě společnosti CETIN.

8.4 Specifikace trvání přihlášeného volání

Trvání přihlášeného volání je určeno časovým intervalem mezi začátkem volání a ukončením volání, které jsou definovány v předchozím textu.

8.5 Specifikace volání spojovatelky

Volání od spojovatelek společnosti CETIN na účastníky veřejné komunikační sítě Partnera nebude zahrnuto do odúčtování služby koncového volání k účastníkům veřejné komunikační sítě Partnera, ale bude evidováno a vykazováno samostatně. Pro potřebu vyřazení CDR z koncových volání v bodě propojení se použije kategorie národní spojovatelka (Calling party's category: national operator) nebo číslo volajícího označující službu. Tyto hovory budou evidovány a vykazovány samostatně na základě záznamů z pracovišť. Rovněž volání od účastníků Partnera na pracoviště spojovatelek společnosti CETIN nebude zahrnuto do odúčtování koncového volání k účastníkům společnosti CETIN ani ostatních služeb veřejné komunikační sítě společnosti CETIN, ale bude evidováno a vykazováno samostatně na základě záznamů z pracovišť. Záznamy v bodě propojení budou vyřazovány na základě volaného čísla služby.

8.6 Specifikace tísňových volání

Volání od účastníků Partnera na pracoviště tísňových volání v síti společnosti CETIN nebude zahrnuto do odúčtování služby koncového volání k účastníkům veřejné komunikační sítě společnosti CETIN, ale bude evidováno a vykazováno samostatně. Pro potřebu této evidence bude vyhodnocováno číslo volané služby.

8.7 Specifikace služby CS/CPS

Ke zpracování volání předaných společnostmi CETIN a odmítnutých Partnerů budou použity následující metody:

1. U volání odmítnutých z důvodů "účastník obsazen" nebo "nehlásí se", budou tato volání obsloužena standardním postupem pro stav obsazen ("Busy") nebo bez přihlášení ("No Answer").
2. U neúspěšných volání vzniklých nepropustností sítě Partnera budou aplikovány podmínky Přílohy 2 a 3 o úrovni poskytovaných služeb na základě měření úspěšného/neúspěšného obsazení svazků v propojovacím bodě a za propojovacím bodem.
3. U volání odmítnutých Partnerů z důvodu identifikace neověřeného volajícího, pošle okamžitě tento operátor „Release Cause #4“, který umožní společnosti CETIN přehrát generickou hlásku SIT (odkazovací tón).
4. U volání, při kterých je účastník ověřen, a přesto je služba Partnerů odmítnuta, neboť je volání voleno do směru nepodporovaného v nabídce služby Partnera, přehraje Partner volajícímu danou informační hlásku. Partner musí nejprve odeslat ISUP zprávu přihlášení (ANM nebo CON), aby společnost CETIN mohla vyhodnotit volání jako úspěšné. Po ukončení hlásky odešle Partner parametr „Release Cause #31“ (Normal Unspecified). Daná hláška musí obsahovat:
 - a. V první větě vlastní identifikaci Partnera.
 - b. Upozornění, že volená cílová destinace není podporována v nabídce Partnera.

9 Testování technologie propojené prostřednictvím POI se sítí společnosti CETIN

9.1 Obecné přístupy

9.1.1 Obecný přístup k testování přijatý společností CETIN a Partnerem je provedení takových testů, které jsou relevantní a nezbytné, aby se ověřila vyhovující funkce a výkonnost propojení komunikačních sítí, a to jak testováním vlastností bodu propojení, tak i testováním vlastností celého síťového propojení mezi koncovými body sítí. Předmětem testování je zejména ověření shody s relevantními standardy včetně síťových plánů.

9.1.2 Testování bude zaměřeno na komponenty, subsystémy a data, která jsou buď nová, nebo byla změněna.

9.1.3 Testování každé technologie propojené prostřednictvím propojovacího bodu se sítí společnosti CETIN Partner písemně objedná u společnosti CETIN minimálně šest týdnů před plánovaným zahájením testovacího provozu.

9.1.4 Součástí písemné objednávky bude seznam zkušebních čísel obsahující minimálně jedno zkušební číslo pro každý TO, ve kterém má Partner přidělenou číselnou kapacitu.

9.1.5 Řízení a realizace testování bude v souladu s dokumentem Framework interconnection agreement: Guidelines of testing (July 1999) vydaným ETP. Partner obdrží veškeré nezbytné informace o aplikaci tohoto dokumentu od společnosti CETIN. Dokument je přístupný na adrese: www.etp-online.org

9.1.6 Všechny služby definované Přílohou 1 budou předmětem testování v souladu s tímto dokumentem.

9.1.7 Obě strany jsou povinny předat seznam testovacích čísel nejpozději jeden týden před plánovaným zahájením testovacího provozu.

9.2 Rozsah testů

V souladu s výše uvedeným dokumentem ETP testování zahrnuje:

- testování shody zařízení se známými standardy
- testování kompatibility na modelech sítě
- testování síťového propojení v reálném síťovém prostředí, zahrnující End to End testy včetně testů signalizačního propojení a ověření vlastností propojených sítí v jejich koncových bodech i v tranzitním provozu dle metodiky uvedené v Příloze 3
- kontrolu billingu (tzn. odpočtu)

9.3 Testovací provoz

9.3.1 Testovacím provozem se rozumí ověření spolupráce sítě Partnera se sítí společnosti CETIN přes specifikované rozhraní propojovacího bodu.

9.3.2 Základním předpokladem pro zahájení testovacího provozu mezi sítí Partnera a sítí společnosti CETIN je splnění podmínek podle § 78, zákona číslo 127/2005 Sb. o elektronických komunikacích a zřízení propojovacího bodu, v kapacitě nutné pro testovací provoz.

9.3.3 Předmětem testovacího provozu jsou zejména zkoušky na rozhraní sign. č.7 (CCITT) pro:

- MTP

- SCCP*
- ISUP*

a dále ověření dodržení end to end parametrů propojených sítí podle platných Síťových plánů.

- především maximální hodnoty zpoždění hovorových signálů
- kvantizační zkreslení

*Dle typu služby.

- 9.3.4 Ústředna Partnera bude připojena na ústřednu společnosti CETIN. Propojení bude realizováno pomocí "n" (n=2, nebo n>2) přímých toků 2 Mbit/s. Společnost CETIN odpovídá za zřízení přímých 2 Mbit/s toků v úseku od propojovacího bodu ke své ústředně ke dni zahájení testovacího provozu mezi ústřednami obou stran. Topologie propojení bude odsouhlasena pro každý případ testování. Pro ověření end to end parametrů, Partner zpřístupní pro testování účastnické rozhraní své sítě.
- 9.3.5 Veškeré zjištěné závady během testovacího provozu musí být neprodleně odstraněny před zahájením zkušebního provozu.
- 9.3.6 Za úspěšné ukončení testovacího provozu je považován stav po odstranění všech případných závad.
- 9.3.7 Po úspěšném ukončení testovacího provozu bude oběma stranami podepsán protokol o výsledcích testovacího provozu (Příloha 3 – Vzor „C“). Protokol je zároveň „oprávněním“ k zahájení zkušebního provozu.
- 9.3.8 Nebude – li písemně předem odsouhlasen kontinuální přechod testovacího provozu do provozu zkušebního, bude vždy po ukončení testování testovaná technologie v rámci propojení deaktivována do termínu zahájení zkušebního provozu.
- 9.3.9 Předmět testování nebude během testování komerčně využíván.

9.4 Test list

Společnosti CETIN a Partner se dohodly na objemu testů, který je uveden v následujících odstavcích.

REFERENCES

- [1] ITU Rec. G.821, final deliverable, volume 1 (02/93) International ISDN end-to-end testing
- [2] ITU-T Rec. Q.781, (93) Signalling System No.7 - MTP Level 2 Test Specification
- [3] ITU-T Rec. Q.782, (93) Signalling System No.7 - MTP Level 3 Test Specification
- [4] ITU-T Rec. Q.784, (02/91) ISUP Basic Call Test Specification
- [5] ITU-T Rec. Q.785, (09/91) ISUP Protocol Test Specification for Supplementary Services
- [6] ITU-T Rec. Q.788, (02/95) User-Network-Interface to User-Network-Interface Compatibility Test Specifications for ISDN, Non-ISDN and Undetermined Accesses Interworking over International ISUP
- [7] ITU-T Rec. Q.786, (03/93) SCCP Test Specification

9.4.1 Level 1 (G.821)

Q.781	Testcase	Result	Remarks
1	BERT Bit Error Rate Test: SL		BER, DM, SES, EFS

9.4.2 Level 2 (Q.781)

Q.781	Testcase	Result	Remarks
1.1	Initialisation (Power-up)		
1.2	Timer 2		
1.21	Both ends set emergency		
1.25	Deactivation during initial alignment		
1.29	Deactivation during link in service		
1.32	Deactivation during the proving period		
1.5	Normal alignment - correct procedure		
3.5	Link in service (break Tx path)		
4.1	Processor outage control		
8.1	MSU transmission and reception (Basic)		
9.1	MSU transmission and reception (PCR)		

9.4.3 Level 3 (Q.782)

Q.782	Testcase	Result	Remarks
1.1	First signalling link activation		
1.2	Signalling linkset deactivation		
1.3	Signalling linkset activation		
2.5.1	Load sharing between linkset-Between two linksets		
2.7	Message transfer function		
3.16	Changeover to another linkset with adjacent SP Accessible		
3.17	Changeover to another linkset with the adjacent SP Inaccessible		
3.20	Changeover as compatibility test		
4.1	Changeback within a linkset		
4.4	No acknowledgement to first CBD		
4.8	Changeback from another linkset		
4.11	Time controlled diversion procedure		
5	Forced rerouting		
6	Controlled rerouting		
7.1.1	Inhibition of a link - Available link		
7.1.2	Inhibition of a link - unavailable link		
7.2.1	Inhibition not permitted - Local reject on a available Link		
7.6.1	Manual uninhibition of a link - With changeback		
7.17.1	Management inhibiting test - Normal procedure		
9.1.1	Sending of a TFP on an alternative route - Failure of normal linkset		
9.2.1	Broadcast of TFPs - On one linkset failure		
9.2.2	Broadcast of TFPs - On multiple failure		
9.4.1	Sending of a TFA on an alternative route - Recovery of normal linkset		
9.4.2	Sending of TFA on an alternative route - On reception of TFA		
9.5.1	Broadcast of TFAs - On one linkset recovery		
9.5.2	Broadcast of TFAs - Various reasons		
12.1	Signalling link test - After activation of a link		
12.6	Signalling links test - Additional SLTA, SLTM		

9.4.4 Level 4 (Q.784)

Q.784	Testcase	Result	Remarks
1.	<i>Circuit supervision</i>		
1.1	Non-allocated circuits		
1.2.1	RSC received on an idle circuit		
1.2.2	RSC sent on idle circuit		

1.2.3	RSC received on a locally blocked circuit		
1.2.4	RSC received on a remotely blocked circuit		
1.3.1.1	CGB and CGU received		
1.3.1.2	CGB and CGU sent		
1.3.2.1	BLO received		
1.3.2.2	BLO sent		
1.3.2.3	Blocking from both ends; removal of blocking from one end		
1.3.2.4	IAM received on a remotely blocked circuits		
1.4.1	CCR received: successful		
1.4.2	CCR sent: successful		
1.4.3	CCR received: unsuccessful		
1.4.4	CCR sent: unsuccessful		
1.5.1	Receipt of unexpected messages		
1.5.2	Receipt of unexpected messaged during call setup		
1.5.3	Receipt of unexpected messaged during a call		
2.	<i>Normal call set up</i>		
2.1.1	IAM sent by controlling SP		
2.1.2	IAM sent by non-controlling SP		
2.2.1	"on block" operation		
2.2.2	Overlap sending (with SAM)		
2.3.1	Ordinary call (with various indications in ACM)		
2.3.2	Ordinary call (with ACM, CPG and ANM)		
2.3.3	Ordinary call (with various indications in CON)		
2.3.4	Call switched via satellite		
2.3.5	Echo control procedures for call setup		
2.3.6	Blocking and unblocking during a call (initiated)		
2.3.7	Blocking and unblocking during a call (received)		
3.	<i>Normal call release</i>		
3.1	Calling party clears before address complete		
3.2	Calling party clears before answer		
3.3	Calling party clears after answer		
3.4	Called party clears after answer		
3.5	Suspend initiated by the network		
3.7	Suspend and resume initiated by a called party		
4.	<i>Unsuccessful cal setup</i>		
4.1	Validate a set of known causes for release		
5.	<i>Abnormal situation during a call</i>		
5.2.2	T9: waiting for answer message		
5.3.1	Reset of circuits during a call (outgoing circuit)		
5.3.2	Reset of circuits during a call (incoming circuit)		
6.	<i>Special call setup</i>		
6.1.1	Continuity check required		
6.1.2	COT applied on previous circuits		
6.1.4	Delay of trough connect		
6.1.5	COT unsuccessful		
7.	<i>Baearer service</i>		
7.1.1	Successful call setup (64 kBit/s unrestricted)		
7.1.2	Unsuccessful call setup		
7.2.1	Successful call setup		

9.4.5 Level 4 (Q.785)

Q. 785	Testcase	Result	Remarks
1.1	<i>User-to-User Signalling service 1 (USS)</i>		
1.1.1.1.2	Successful - UUI in the forward message:received		
1.1.1.2.2	Successful - UUI in the backward message:reived		
1.1.1.3.1	Unsuccessful – Explicit network rejection:sent		

1.1.1.3.2	Unsuccessful-Explicit network rejection received		
2.1	<i>Closed User Group (CUG) decentralized</i>		
2.1.1	CUG call with OA allowed: sent		
2.1.2	CUG call with OA allowed: received		
2.1.3	CUG call with OA not allowed, to a CUG-network: s		
2.1.4	CUG call with OA not allowed, to a CUG-network: r		
2.1.5	CUG call with OA not allowed, to a non-CUG-network: s		
2.1.6	CUG call with OA not allowed, to a non-CUG-network: r		
2.1.7	CUG call, international interlok code included: s		
2.1.8	CUG call, international interlok code included: r		
3.	<i>Calling Line identification (CLI)</i>		
3.1.1	CLIP-network provided: sent		
3.1.2	CLIP-network provided: received		
3.2.1	CLIP-user provided: sent		
3.2.2	CLIP-user provided: received		
3.3.1	CLIR network provided: sent		
3.3.2	CLIR network provided: received		
3.4.1	CLIR-user provided: sent		
3.4.2	CLIR-user provided: received		
3.5.1	CLI - not available: sent		
3.5.2	CLI - not available: received		
6.	<i>Connected Line Identification (COL)</i>		
6.1.1	COL - request: sent		
6.1.2	COL - request: received		
6.2.1	COL IP - network provided: sent		
6.2.2	COLP - network provided: received		
6.3.1	COLP - user provided: sent		
6.3.2	COLP - user provided: received		
6.4.1	COLR - network provided: sent		
6.4.2	COLR - network provided: received		
6.5.1	COLR - user provided: sent		
6.5.2	COLR - user provided: received		
6.6.1	COL - not available: sent		
6.6.2	COL -not available: received		
6.7.1	COL – international address included: sent		
6.7.2	COL – international address included: received		

9.4.6 SCCP Tests (Q.786)

9.4.6.1 Basic Tests

Q. 786	Testcase	Result	Remarks
1.1.2.1.7	SCCP routing of message from MTP,Route on GT		

9.4.6.2 Additional Tests

Q. 786	Testcase	Result	Remarks
1.1.2.1.8	SCCP routing of message from MTP, Route on GT-GT - GT translation failed - Return option set		
1.1.2.1.9	SCCP routing of message from MTP, Route on GT-GT - GT translation failed - Return option not set		
1.2.1.2	Data transfer with Sequential Delivery Capability at relay node		

9.4.7 ISUP END-TO-END Test (vycházející z ITU- T Q.788 a EURESCOM P412) Testy budou provedeny pro všechny propojovací služby uvedené v Příloze 1, v rozsahu relevantních testů.

9.4.7.1 ISDN Access - ISDN Access

9.4.7.1.1 BASIC CALLS - SUCCESFULL

BC=Speech (SP), 3,1kHz Audio(Au), Unrestricted Digital Information (UDI),

EURESCOM P104 a=1-BC=SP ; a=2-BC=AU ; a=3-BC=UDI ; a=4-BC=UDI/TA

EURESCOM P412 b=1-BC=SP ; b=2-BC=UDI ; b=3-BC=AU ; b=4-BC=UDI/TA

TEST No.	EURESCOM P104 P412	Q.788	Testcase	Dir	Result for BC=				Remarks
					SP	AU	UDI	UDI/TA	
3.1.1	<u>11a01</u> 110b01	1.1.1	No HLC, en-bloc sending	>				**	
				<				**	
3.1.2		1.1.2.1	No HLC, en-bloc sending Progress Indicator in SETUP	>				-	
				<				-	
3.1.3		1.1.2.2	No HLC, en-bloc sending Progress Indicator in ALERT	>				-	
				<				-	
3.1.4		1.1.2.3	No HLC, en-bloc sending Progress Indicator in CONNECT	>				-	
				<				-	
3.1.5	<u>11a02</u> 110b02		No HLC, overlap sending	>				**	
				<				**	
3.1.6	<u>11103</u> 110103	1.2.2	No HLC, calling party clears after answer	>	-	-		**	
				<	-	-		**	
3.1.7	<u>11104</u> 110104	1.2.3	No HLC, called party clears after answer	>	-	-		**	
				<	-	-		**	
3.1.8	<u>11105</u> 110105		HLC = telephony	>	-	-		**	
				<	-	-		**	
3.1.9	<u>11203</u> 110303	1.2.2	No HLC, calling party clears after answer	>	-	-		**	
				<	-	-		**	
3.1.10	<u>11204</u> 110304	1.2.3	No HLC, called party clears after answer	>	-	-		**	
				<	-	-		**	
3.1.11	<u>11205</u> 110305		HLC = telefax Group 2/3	>	-	-		-	
				<	-	-		-	
3.1.12	<u>11206</u> 110306		LLC = voice band data via modem	>	-	-		-	
				<	-	-		-	
3.1.13		1.1.3.1	HLC = telefax Group 2/3, LLC=3.1 kHz	>	-	-		-	
				<	-	-		-	
3.1.14	<u>11303</u> 110203	1.2.2	No HLC, calling party clears after answer	>	-	-		**	
				<	-	-		**	
3.1.15	<u>11304</u> 110204	1.2.3	No HLC, called party clears after answer	>	-	-		**	
				<	-	-		**	
3.1.16	<u>11305</u> 110205		HLC = telefax Group 4	>	-	-		-	
				<	-	-		-	
3.1.17	<u>11306</u>		HLC = telefax Group 4, LLC = layer 2 + layer 3	>	-	-		-	

	110206		Information on the B-Channel protocol	<	-	-	-	-	-
3.1.18	<u>11307</u> 110207		HLC = teletex mixed mode	>	-	-	-	-	-
				<	-	-	-	-	-
3.1.19		1.1.3.1	HLC = telefax Group 4, LLC = 64 kbit/s	>	-	-	-	-	-
				<	-	-	-	-	-
3.1.20		1.1.3.1	HLC = teletex mixed mode, LLC = 64 kbit/s	>	-	-	-	-	-
				<	-	-	-	-	-
3.1.21	<u>11308</u> 110208		HLC = teletex processable	>	-	-	-	-	-
				<	-	-	-	-	-
3.1.22	<u>11309</u> 110209		HLC = teletex basic	>	-	-	-	-	-
				<	-	-	-	-	-
3.1.23		1.1.3.1	HLC = teletex basic, LLC = 64 kbit/s	>	-	-	-	-	-
				<	-	-	-	-	-
3.1.24	<u>11310</u> 110210		HLC = videotex	>	-	-	-	-	-
				<	-	-	-	-	-
3.1.25		1.1.3.1	HLC = videotex, LLC = 64 kbit/s	>	-	-	-	-	-
				<	-	-	-	-	-
3.1.26	<u>11311</u> 110211		HLC = telex	>	-	-	-	-	-
				<	-	-	-	-	-
3.1.27	<u>11312</u> 110212		HLC = message handling system	>	-	-	-	-	-
				<	-	-	-	-	-
3.1.28	<u>11313</u> 110213		HLC = OSI application	>	-	-	-	-	-
				<	-	-	-	-	-
3.1.29	<u>110214</u>		HLC = videotelephony	>	-	-	-	-	-
				<	-	-	-	-	-
3.1.30	<u>11314</u>	1.1.3.1	HLC = audio-visual, LLC = 64 kbit/s	>	-	-	-	-	-
				<	-	-	-	-	-
3.1.51	110233		BC = V110/X30 rate adaptation synchronous, user rate 56 kb/s	>	-	-	-	-	-
				<	-	-	-	-	-
3.1.52	110234		LLC = V110/X30 rate adaptation synchronous, user rate 56 kb/s	>	-	-	-	-	-
				<	-	-	-	-	-
3.1.53	110235		BC = LLC = V110/X30 rate adaptation synchronous, user rate 56 kb/s	>	-	-	-	-	-
				<	-	-	-	-	-
3.1.54	<u>11309</u> 110240		HLC = syntax/based videotex	>	-	-	-	-	-
				<	-	-	-	-	-
3.1.55	<u>11309</u> 110250		HLC = FTAM	>	-	-	-	-	-
				<	-	-	-	-	-
3.1.56	<u>11309</u> 110251		Eurofile transfer teleservice HLC = FTAM	>	-	-	-	-	-
				<	-	-	-	-	-
3.1.57	110406		HLC = videotelephony	>	-	-	-	-	-
				<	-	-	-	-	-

9.4.7.1.2 BASIC CALLS - UNSUCCESSFUL

EURESCOM P104 * means - BC=SP only

EURESCOM P412 b=1-BC=SP ; b=2-BC=UDI ; b=3-BC=AU ; b=4-BC=UDI/TA

K1197

**= BC is not accessible for the test

Bearer service : SP - AU - UDI - UDI/TA

TEST No.	EURE SCOM P104 P412	Q.788	Testcase	Dir	Result for BC=				Remarks
					SP	AU	UDI	UDI/TA	
3.2.1	*12001 120b01	1.3.2	Calling to an unallocated number	>				**	
				<				**	
3.2.2	*12002 120b02	1.3.4	Called subscriber busy	>				**	
				<				**	
3.2.3	*12003 120b03	1.4.1	No user responding	>				**	
				<				**	
3.2.4	*12004 120b04	1.4.2	No answer from called party (user alerted)	>				**	
				<				**	
3.2.5	*12005 120b05		Called user rejects the call	>				**	
				<				**	
3.2.6	*12006 120b06		Called terminal is not connected (Destination out of order)	>	-	-	-	**	
				<				**	
3.2.7	12007		Calling and called party belongs to different CUG Called access with incoming access not allowed	>	-	-	-	**	
				<				**	
3.2.8	12008		Calling and called party belongs to different CUG Calling access with outgoing access not allowed	>	-	-	-	**	
				<				**	
3.2.9	*12009 120b07		Called user not compatible	>				**	
				<				**	
3.2.10	120b08	1.2.1	Calling party clears before answer from called party - point to multipoint	>				**	
				<				**	
3.2.11	*12010 120b09		Calling party clears before answer from called party - point to point	>	-	-	-		
				<					
3.2.13		1.3.3	No route to destination	>	-	-	-	-	
				<				-	
3.2.14		1.3.5	Address incomplete	>				-	
				<				-	

9.4.7.1.3 SUPPLEMENTARY SERVICES

EURESCOM P104 * - BC=SP defined only

EURESCOM P412 b=1-BC=SP ; b=2-BC=UDI ; BC=AU not defined

Bearer service : SP - (AU) - UDI, AU optional

9.4.7.1.3.1 Calling Line Identification Presentation (CLIP)

TEST No.	EURE SCOM P104 P412	Q.788	Testcase	Dir	Result for BC=			Remarks
					SP	(AU)	UDI	
3.3.1.2	2b0102		CLI - national number - provided by the user with calling party subaddress	>				
				<				
3.3.1.7		2.1.2	CLI provided by the network with calling party subaddress	>				
				<				

9.4.7.1.3.2 Calling Line Identification Restriction (CLIR)

TEST No.	EURE SCOM	Q.788	Testcase	Dir	Result for BC=			Remarks
	P104 P412				SP	(AU)	UDI	
3.3.2.1	<u>*20201</u> 2b0201	2.1.7	CLI provided by the user, with calling party sub-address, override category at the called side off	> <				
3.3.2.3		2.1.6	CLI provided by the network, with calling party subaddr., override category at the called side off	> <				

9.4.7.1.3.3 Connected Line Identification Presentation (COLP)

TEST No.	EURE SCOM	Q.788	Testcase	Dir	Result for BC=			Remarks
	P104 P412				SP	(AU)	UDI	
3.3.3.2	2b0302		COL - national number - provided by the user with connected subaddress	> <				
3.3.3.7		2.3.2	COL provided by the network with connected subaddress	> <				

9.4.7.1.3.4 Connected Line Identification Restriction (COLR)

TEST No.	EURE SCOM	Q.788	Testcase	Dir	Result for BC=			Remarks
	P104 P412				SP	(AU)	UDI	
3.3.4.1	<u>*20401</u> 2b0401	2.3.6	COL provided by the user, with connected sub-address, override category at the calling side off	> <				
3.3.4.3		2.3.5	COL provided by the network, with connected subaddress, override categ. at the calling side off	> <				

9.4.7.1.3.5 Closed User Group (CUG)

TEST No.	EURE SCOM	Q.788	Testcase	Dir	Result for BC=			Remarks
	P104 P412				SP	(AU)	UDI	
3.3.5.1	<u>*20501</u> 2b0501	2.4.1	Calling user and called user belong to the same group	> <				
3.3.5.2	<u>*20502</u> 2b0502	2.4.2	Calling user belongs to a CUG with OA allowed, called user belongs to another CUG with IA allowed	> <	-	-	-	
3.3.5.3	<u>*20503</u> 2b0503	2.4.3	Calling user belongs to a CUG with OA allowed and called user is not a CUG subscriber	> <				
3.3.5.4	<u>*12007</u> 2b0504		Calling user is not a member of CUG and called user belongs to a CUG with IA not allowed	> <	-	-	-	
3.3.5.5	<u>*12008</u>	2.4.5	Calling user belongs to a CUG with OA not	>				

	2b0505		allowed and called user is not a member of CUG	<				
3.3.5.6		2.4.4	Calling user belongs to a CUG with OA not allowed and called user is in the same CUG	> <	-	-	-	
3.3.5.7		2.4.6	Calling user belongs to a CUG with OA allowed and called user to another CUG with IA not allowed	> <	-	-	-	
3.3.5.8		2.4.7	Calling user belongs to a CUG with OA allowed and called user to another CUG with IA allowed	> <	-	-	-	
3.3.5.9		2.4.8	Calling user belongs to a CUG with OA not allowed and called user to the same CUG incoming calls barred at network B subscriber UNI	> <	-	-	-	
3.3.5.10		2.4.9	Calling user belongs to a CUG with OA not allowed and called user has undetermined access	> <	-	-	-	

9.4.7.1.3.6 Subaddressing (SUB)

TEST No.	EURE SCOM	Q.788	Testcase	Dir	Result for BC=			Remarks
	P104 P412				SP	(AU)	UDI	
3.3.6.1	*20601 2b0601	2.2.1	Called party subaddress	> <				
3.3.6.2	2b0602		Called party subaddress - minimum length	> <				

9.4.7.1.3.7 Terminal Portability (TP)

TEST No.	EURE SCOM	Q.788	Testcase	Dir	Result for BC=			Remarks
	P104 P412				SP	(AU)	UDI	
3.3.7.1	*20701 2b0701	2.12.1	Suspension resumption by the calling user	> <				
3.3.7.2	2b0702	2.12.1	Suspension resumption by the called user	> <				
3.3.7.3	2b0703	2.12.2	Suspension resumption with the expiry of timer T307	> <				

9.4.7.1.3.8 User to User Signalling (UUS)

TEST No.	EURE SCOM	Q.788	Testcase	Dir	Result for BC=			Remarks
	P104 P412				SP	(AU)	UDI	
3.3.8.1	*20801 2b0801	2.15.1	UUS 1 implicit, SETUP	> <				
3.3.8.2	*20802 2b0802	2.15.1	UUS1 implicit, ALERTING	> <				
3.3.8.3	*20803 2b0803	2.15.1	UUS1 implicit, CONNECT	> <				
3.3.8.4	*20804	2.15.1	UUS1 implicit, DISCONNECT	>				

No.	P104 P412			SP	(AU)	UDI	
3.3.12.1	2b1301	2.7.1	User A and C are in network N1, user B is in network N2 and is provided with CFNR	> <			
3.3.12.2	2b1302	2.7.2	User A and C are in network N1, user C is with COLR, user B in network N2 with CFNR	> <	-	-	-
3.3.12.3		2.7.3	User A and C are in network N1, user B is in network N2 with CFNR, immediate release	> <	-	-	-
3.3.12.4		2.7.4	User A and C are in network N1, user B is in network N2 with CFNR, unsuccessful	> <	-	-	-
3.3.12.5		2.7.5	User A and C are in network N1, user B is in network N2 with CFNR, immediate release, unsuccessful	> <			

9.4.7.1.3.13 Freephone (FPH)

TEST No.	EURE SCOM P104 P412	Q.788	Testcase	Dir	Result for BC=	Remarks
					SP (AU) UDI	
3.3.14.1	*21401 211501		The called subscriber is a freephone subscriber	> <		

9.4.7.1.3.14 Malicious Call Identification (MCID)

TEST No.	EURE SCOM P104 P412	Q.788	Testcase	Dir	Result for BC=	Remarks
					SP (AU) UDI	
3.3.15.1	*21501 2b1601	2.5.1	MCID request in the active state	> <		-
3.3.15.2	*21502 2b1602		MCID request in the disconnect indication state	> <	-	-
3.3.15.3		2.5.2	MCID request, unsuccessful, information not available or not supported	> <	-	-
3.3.15.4		2.5.3	MCID request, unsuccessful, T39 expires	> <	-	-

9.4.7.1.3.15 Three Party (3PTY)

TEST No.	EURE SCOM P104 P412	Q.788	Testcase	Dir	Result for BC=	Remarks
					SP (AU) UDI	
3.3.16.1	*21601 2b1701	2.14.1	The user A is in network N1 and is provided with 3PTY. The users B and C are in the network N2	> <	-	-
3.3.16.2		2.14.2	The user A is in network N1 and is provided with 3PTY. The users B and C are in the network N2, served user disconnects one of the remote users	> <	-	-

3.3.16.3		2.14.3	The user A is in network N1 and is provided with 3PTY. The users B and C are in the network N2, disconnect sent by one of remote users	>	-	-	-	
				<			-	
3.3.16.4		2.14.4	The user A is in network N1 and is provided with 3PTY. The users B and C are in the network N2, disconnect of the entire call	>	-	-	-	
				<			-	

9.4.7.1.3.16 Call Hold (HOLD)

TEST No.	EURE SCOM P104 P412	Q.788	Testcase	Dir	Result for BC=			Remarks
					SP	(AU)	UDI	
3.3.17.1	*21701 2b1801	2.11.1	The calling user is provided with HOLD, in waiting state	>				
				<				
3.3.17.2		2.11.2	The calling user is provided with HOLD, clear before retrieve	>				
				<				
3.3.17.3		2.11.3	The calling user is provided with HOLD, in active state	>				
				<				
3.3.17.4		2.11.4	HOLD during active state, served user clears during held state	>				
				<				
3.3.17.5		2.11.5	HOLD during active state, non-served user clears during held state	>				
				<				

9.4.7.1.3.17 Call Waiting (CW)

TEST No.	EURE SCOM P104 P412	Q.788	Testcase	Dir	Result for BC=			Remarks
					SP	(AU)	UDI	
3.3.18.1	*21801 2b1901	2.10.1	The calling user is provided with CW, notification allowed	>			-	
				<				
3.3.18.2		2.10.2	The calling user is provided with CW, rejection	>			-	
				<			-	
3.3.18.3		2.10.3	The calling user ignores the CW	>			-	
				<			-	

9.4.7.2 ISDN access - Non-ISDN / Undetermined access (PSTN)

9.4.7.2.1 BASIC CALLS - SUCCESFULL

Note:

EURESCOM P104 a=1-BC=SP; a=2-BC=AU for undetermined access defined only

EURESCOM P412 c=1-BC=SP; c=3-BC=AU for undetermined access defined only

K1197 *= also STP00 can be used

Bearer service : SP - AU

TEST No.	EURE SCOM P104 P412	Q.788	Testcase	Dir	Result for access				Remarks
					non-ISDN BC=		undetermined BC=		
					SP	AU	SP	AU	
4.1.1	31a01 410c01		No HLC, en-bloc sending	> <					
4.1.2	31a02 410c02		No HLC, overlap sending	> <					
4.1.3	31103 410103	4.1.1.1 3.1.1.2	No HLC, calling party clears after answer	> <	-		-		
4.1.4	31203 410303	4.1.1.1 3.1.1.2	No HLC, calling party clears after answer	> <	-		-		
4.1.5	31104 410104		No HLC, called party clears after answer	> <		-		-	
4.1.6	31204 410304		No HLC, called party clears after answer	> <	-		-		
4.1.7	31105 410105		No HLC, called party clears after reanswer	> <	-	-		-	
4.1.8	31106 410106		HLC = telephony	> <		-		-	
4.1.9	31205 410305		HLC = telefax Group 2/3	> <	-		-		
4.1.10	31206 410306		LLC = voice band data via modem	> <	-		-		

9.4.7.2.2 BASIC CALLS - UNSUCCESSFUL

Note:

EURESCOM P104 BC=SP for undetermined access defined only

EURESCOM P412 c=1-BC=SP; c=2-BC=UDI; c=3-BC=AU for undetermined access defined only

Bearer service : SP - AU - UDI

TEST No.	EURE SCOM P104 P412	Q.788	Testcase	Dir	Result for access						Remarks	
					non-ISDN BC=			undetermined BC=				
					SP	AU	UDI	SP	AU	UDI		
4.2.1	32002 420c02	3.1.2.2	Calling to an unallocated number	> <			-			-		
4.2.2	32001 420c01	3.1.2.3	Called subscriber busy	> <								
4.2.3	32003 420c03	3.1.1.1	Calling party clears before answer from called party	> <			-			-		
4.2.4	32004 420c04	3.1.3.1	Q118 timer expires, no answer from called party	> <			-			-		
4.2.5		3.1.2.1	All circuits busy at the destination network	> <	-	-	-			-		

9.4.7.2.3 SUPPLEMENTARY SERVICES

Note:

EURESCOM P104 BC=SP for undetermined access defined only

EURESCOM P412 BC=SP for undetermined access defined only

Bearer service : SP – AU

TEST No.	EURE SCOM P104 P412	Q.788	Testcase	Dir	Result for access				Remarks
					non-ISDN BC=		undetermined BC=		
					SP	AU	SP	AU	
4.3.1	40001 510001		UUS1, implicit – SETUP	>					
				<					
4.3.2	40002 510002		COLP – provided by the network	>					
				<					
4.3.3	40003 510003		COLR – provided by the network	>	-	-			
				<					
4.3.4	40005 510005		The calling user belongs to a CUG with OA allowed, called user is not a member of CUG	>	-	-			
				<					
4.3.5	40006 510006		The user A and C are ISDN subscribers, the user B is in the PSTN and is provided with CFU	>					
				<					
4.3.6	40007 510007		The called user is Freephone subscriber in PSTN	>		-			
				<					
4.3.7	32005 510008		The calling user belongs to a CUG with OA not allowed and called user is not member of CUG	>	-	-			
				<					
4.3.8	32006 510009		The calling user is provided with UUS1 explicit request	>	-	-			
				<					

9.4.7.3 Undetermined access (PSTN) / Non-ISDN - ISDN access

9.4.7.3.1 BASIC CALLS - SUCCESFULL

Note:

EURESCOM P104 undetermined access defined only

EURESCOM P412 undetermined access defined only

TEST No.	EURE SCOM P104 P412	Q.788	Testcase	Dir	Result for access		Remarks
					non-ISDN	Undetermined	
5.1.1	51001 610101		Phone call	>			
				<			
5.1.2	51002 610102	3.2.1.2	Phone call, calling party clears after answer	>			
				<			
5.1.3	51003 610103	3.2.1.3	Phone call, called party clears after answer	>			
				<			

9.4.7.3.2 BASIC CALLS - UNSUCCESSFUL

Note:

EURESCOM P104 undetermined access defined only

EURESCOM P412 undetermined access defined only

TEST No.	EURESCOM P104 P412	Q.788	Testcase	Dir	Result for access		Remarks
					non-ISDN	Undetermined.	
5.2.1	52003 620103	3.2.2.2	Calling to an unallocated number	> <			
5.2.2	52001 620101	3.2.2.4	Called subscriber busy	> <			
5.2.3	52002 620102		Called terminal not connected	> <			
5.2.4	52004 620104	3.2.1.1	Calling party clears before answer from called party , point to multipoint	> <			
5.2.5	620106		Calling party clears before answer from called party , point to point	> <	-		
5.2.6	52005 620105		Q118 timer expires, no answer from called Party	> <			
5.2.7		3.2.2.1	All circuits busy at the destination network	> <	-		
5.2.8		3.2.2.3	No route to destination	> <	-		
5.2.9		3.2.2.5	Address incomplete	> <			
5.2.10		3.2.3.1	No user responding	> <			

9.4.7.3.3 SUPPLEMENTARY SERVICES

Note:

EURESCOM P104 undetermined access defined only

EURESCOM P412 undetermined access defined only

TEST No.	EURESCOM P104 P412	Q.788	Testcase	Dir	Result for access		Remarks
					non-ISDN	Undetermined	
5.3.1	60001 710001		CLIP - provided by the network	> <			
5.3.2	60002 710002		CLIR - provided by the network	> <			
5.3.3	60004 710004		The user A and C are in PSTN network. The user B is ISDN and is provided with CFU	> <			
5.3.4	60005 710005		The called user is provided with MCID	> <			
5.3.5	60006		The called user is Freephone subscriber	>	-		

	710006			<			
5.3.6			The called user belongs to a CUG with IA not	>	-		
	710007		allowed and calling user is not member of CUG	<			

9.4.7.4 Additional application tests

	Testcase	Result	Remarks
1	Test of DTMF transmission		
2	Tones and announcements		
3	Transmission of different CV in message REL		
4	Fax transfer		
5	ISDN Application test – Phone call		
6	ISDN Application test - Fax G3 transfer		
7	ISDN Application test - Fax G4 transfer		
8	ISDN Application test – Eurofile transfer		
9	ISDN Application test – Videoconference (H.320)		
10	ISDN Application test – Internet access-128k		
11	ISDN BERT (ITU-T G.821)		

9.4.8 Confidence Test

Test spočívá v ověření parametrů popisujících chování reálného propojení obou sítí se zaměřením na přesnost odpočtu, úspěšnost volání a signalizačních parametrů testovaných volání.

About one week of life traffic concentrated into the few ISUP trunks from all possible access types which have been successfully tested.

The following messages are supposed to be monitored during Confidence Test: IAM, ACM or CON, ANM or CON, REL messages with Cause Values.

	Testcase	Result	Remarks
	<i>Life Traffic</i>		<i>duration days</i>
	Accounting (IARSTAT function)		
	Answer Seizure Ratio (%)		Value (comparison to current sign. system)
	Message Analysis Enclosure from SS7 monitoring systém		Yes / No

9.4.9 Carrier Selection Service Tests

9.4.9.1 CS Service - Non-ISDN Access/ISDN Access

Test Number	Testcase	Results	Remarks
<i>Calls to terminations in CSO network</i>			
	Successfully Completed Calls		
1	Handling of the call to CS operator when CS prefix is dialled <ul style="list-style-type: none"> • Dialling in bloc • Dialling with overlap 		

	<ul style="list-style-type: none"> • Maximum number of digits (22 digits) 		
2	CS calls to excluded destinations are routed through AP network (1XX numbers)		
3	CS calls from excluded line categories are terminated on an announcement (Coinbox)		
4	<p>Transmission of CS prefix and called number to the CS operator Customer's called digits passed to CSO without modification</p> <p>With signalling analysis:</p> <ul style="list-style-type: none"> • Nature of Address indicator (national) • Numbering Plan indicator (Rec. E. 164) • Address Signal <p>for national and international destinations (international prefix and national prefix before renumbering has to be included)</p>		
5	Transmission of different Calling Party Categories (9,10,11,12,13)		
6	<p>Transmission of Calling Line Identification to the CS operator for different signalling cases:</p> <ul style="list-style-type: none"> • Nature of Address indicator <ul style="list-style-type: none"> a) national (significant) number b) international number (with CC=00420) • Number Incomplete indicator <ul style="list-style-type: none"> - complete • Numbering Plan indicator <ul style="list-style-type: none"> - ISDN (Telephony) numbering plan (Recommendation E. 164) • Address Presentation Restricted indicator <ul style="list-style-type: none"> a) presentation allowed b) presentation restricted • Screening indicator <ul style="list-style-type: none"> a) user provided, verified and passed b) network provided • Address Signal <ul style="list-style-type: none"> a) short number (less than 9 digits) – incorrect identification of single subscriber b) short number (less than 9 digits) – PBX range c) long number (more than 9 digits) d) length of the national number (9 digits) 		
7	<p>Transmission of Redirecting number to the CS operator for different signalling cases:</p> <ul style="list-style-type: none"> • Nature of Address indicator <ul style="list-style-type: none"> a) national (significant) number b) international number (with CC=00420) • Number Incomplete indicator <ul style="list-style-type: none"> - complete • Numbering Plan indicator <ul style="list-style-type: none"> - ISDN (Telephony) numbering plan (Recommendation E. 164) • Address Presentation Restricted indicator <ul style="list-style-type: none"> a) presentation allowed b) presentation restricted • Screening indicator 		

	<ul style="list-style-type: none"> a) user provided, verified and passed b) network provided • Address Signal a) short number (less than 9 digits) – incorrect identification of single subscriber b) short number (less than 9 digits) – PBX range c) long number (more than 9 digits) d) length of the national number (9 digits) 		
8	<p>Transmission of Generic number to the CS operator for different signalling cases:</p> <ul style="list-style-type: none"> • Number qualifier indicator <ul style="list-style-type: none"> - additional calling party number • Nature of Address indicator <ul style="list-style-type: none"> a) national (significant) number b) international number (with CC=00420) • Number Incomplete indicator <ul style="list-style-type: none"> - complete • Numbering Plan indicator <ul style="list-style-type: none"> - ISDN (Telephony) numbering plan (Recommendation E. 164) • Address Presentation Restricted indicator <ul style="list-style-type: none"> a) presentation allowed b) presentation restricted • Screening indicator <ul style="list-style-type: none"> a) user provided, verified and passed b) network provided • Address Signal <ul style="list-style-type: none"> a) short number (less than 9 digits) b) long number (more than 9 digits) <p>length of the national number (9 digits)</p>		
9	CS calls are routed by the AP only over the dedicated trunks		
10	Call routed to correct CSO Gateway Transit Exchange		
11	Transmission of ACM and ANM or CON messages from the CS operator for different signalling cases, with signalling analysis.(successful call)		
	Uncompleted CS Calls		
12	No answer from the called party (Q. 118 expiration) Release Cause 19 in backward direction to be checked		
13	CS Call to Busy Subscriber Release Cause 17 to be checked		
14	CS Call to Destination Unsupported by CSO Answer and Announcement and Release Cause (16 or 31) to be checked		
15	CS Call from Unauthenticated User Release Cause 4 to be checked		

CS Calls to terminations in AP network			
	Successfully Completed Calls		
16	<p>Handling of the call to CS operator when CS prefix is dialled</p> <ul style="list-style-type: none"> • Dialling in bloc • Dialling with overlap <ul style="list-style-type: none"> • Maximum number of digits (22 digits) 		
17	<p>Transmission of CS prefix and called number to the CS operator and transmission of called number to AP</p> <p>With signalling analysis:</p> <ul style="list-style-type: none"> • Nature of Address indicator (national and international if non supported international destinations are routed back to AP) • Numbering Plan indicator(Rec. E. 164) • Address Signal <p>For national and international destinations</p>		
18	<p>Transmission of different Calling Party Categories (9,10,11,12,13)</p>		
19	<p>Transmission of Calling Line Identification to the CS operator for different signalling cases:</p> <ul style="list-style-type: none"> • Nature of Address indicator <ol style="list-style-type: none"> a) national (significant) number b) international number (with CC=00420) • Number Incomplete indicator <ul style="list-style-type: none"> - complete • Numbering Plan indicator <ul style="list-style-type: none"> - ISDN (Telephony) numbering plan (Recommendation E. 164) • Address Presentation Restricted indicator <ol style="list-style-type: none"> a) presentation allowed b) presentation restricted • Screening indicator <ol style="list-style-type: none"> a) user provided, verified and passed b) network provided • Address Signal <ol style="list-style-type: none"> a) short number (less than 9 digits) – incorrect identification of single subscriber b) short number (less than 9 digits) – PBX range c) long number (more than 9 digits) d) length of the national number (9 digits) 		
	<p>Transmission of Redirecting number to the CS operator for different signalling cases:</p> <ul style="list-style-type: none"> • Nature of Address indicator <ol style="list-style-type: none"> a) national (significant) number b) international number (with CC=00420) • Number Incomplete indicator <ul style="list-style-type: none"> - complete • Numbering Plan indicator <ul style="list-style-type: none"> - ISDN (Telephony) numbering plan (Recommendation E. 164) • Address Presentation Restricted indicator <ol style="list-style-type: none"> a) presentation allowed 		

20	<ul style="list-style-type: none"> b) presentation restricted • Screening indicator a) user provided, verified and passed b) network provided • Address Signal a) short number (less than 9 digits) – incorrect identification of single subscriber b) short number (less than 9 digits) – PBX range c) long number (more than 9 digits) d) length of the national number (9 digits) 		
21	<p>Transmission of Generic number to the CS operator for different signalling cases:</p> <ul style="list-style-type: none"> • <i>Number qualifier indicator</i> - <i>additional calling party number</i> • Nature of Address indicator a) national (significant) number b) international number (with CC=00420) • Number Incomplete indicator - complete • Numbering Plan indicator - ISDN (Telephony) numbering plan (Recommendation E. 164) • Address Presentation Restricted indicator a) presentation allowed b) presentation restricted • Screening indicator a) user provided, verified and passed b) network provided • Address Signal a) short number (less than 9 digits) b) long number (more than 9 digits) length of the national number (9 digits) 		
22	MCID supplementary service activation test (IDR)		
23	Sending of ACM and ANM or CON messages from the AP to CS and transmission received messages back from CSO to AP for different signalling cases, with signalling analysis. (successful call)		
	Uncompleted CS Calls		
24	No answer from the called party (Q. 118 expiration) Release Cause 19 in backward direction to be checked		
25	CS Call to Busy Subscriber Release Cause 17 to be checked		
26	CS Call to unallocated Number Release Cause 1 to be checked		
	The same set of tests as for Voice Prefix		
	CS Calls to terminations in AP network		

	Successfully Completed Calls – transmission of parameters for each supplementary service to be checked		
27	<i>Closed User Group (CUG) decentralized</i> - CUG call with OA not allowed		
28	Connected Line Identification Presentation (COLP)		
29	Connected Line Identification Restriction (COLR)		
30	Call Forwarding Busy (CFB)		
31	Call Forwarding on No Reply (CFNR)		
32	Call Forwarding Unconditional (CFU)		
33	Call Waiting(CW)		
34	Call Hold (HOLD)		
35	Terminal Portability (TP)		
36	Three Party (3PTY)		
37	User to User Signaling(UUS)		
38	Sub-addressing (SUB)		
39	Conference Calling (CONF)		

Testy dle bodů 27 až 39 se provádějí pouze v případě, pokud nebyly realizovány testy dle odstavce 9.4.7.

9.4.10 Carrier-Pre Selection Tests

V tabulce jsou uvedeny testy, které musí provést provozovatel CPS a poskytovatel přístupu v případě, že daný provozovatel CPS již dokončil testy služby CS s poskytovatelem přístupu. Všechny testy pro službu CS popsané v oborové normě CS jsou provedeny v případě, že operátor požaduje službu CS i CPS současně.

Test Number	Test Case
	<i>CS Overrides of CPS</i>
1	CS Call using CSO prefix to override CPS
1.1	Non-ISDN CS Call
1.1.1	CPS subscription for national CS override for national (This test case will also cover CS calls using a CSO prefix to override CPS to a destination unsupported by the CPSO, but supported by the CSO.)
1.1.2	CPS subscription for national CS override for international

1.1.3	CPS subscription for international CS override for national
1.1.4	CPS subscription for international CS override for international (This test case will also cover CS calls using a CSO prefix to override CPS to a destination unsupported by the CPSO, but supported by the CSO.)
1.2	ISDN CS Call
1.2.1	CPS subscription for national CS override for national (This test case will also cover CS calls using a CSO prefix to override CPS to a destination unsupported by the CPSO, but supported by the CSO.)
1.2.2	CPS subscription for national CS override for international
1.2.3	CPS subscription for international CS override for national
1.2.4	CPS subscription for international CS override for international (This test case will also cover CS calls using a CSO prefix to override CPS to a destination unsupported by the CPSO, but supported by the CSO.)
1.3	PBX CS Call
1.3.1	CPS subscription for national CS override for national (This test case will also cover CS calls using a CSO prefix to override CPS to a destination unsupported by the CPSO, but supported by the CSO.)
1.3.2	CPS subscription for national CS override for international
1.3.3	CPS subscription for international CS override for national
1.3.4	CPS subscription for international CS override for international (This test case will also cover CS calls using a CSO prefix to override CPS to a destination unsupported by the CPSO, but supported by the CSO.)
2	CS Prefix to override CPS on VoIP call
2.1	Non-ISDN CPS Call
2.2	ISDN CPS Call
2.3.	PBX CPS Call
3	Redirected Calls using CS prefix as override to CPS subscription for national – Termination in AP Network
3.1	Non-ISDN Call
3.2	ISDN Call
3.3	PBX Call
	Service Order Activation Process
4	CAF collection by CPSO
5	Order Validation
5.1	Normal Order with PROVIDE, ACCEPT and ACTIVATED
5.1.1	Simple Order National/International/Both
5.1.2	Complex Order National/International/Both
5.2	Line Cancellation Report
5.3.	Error Order with Number/Customer not subject to CPS
5.4	Error Order with Batch Quota Exceeded
5.5	Resubmitted Rejected Order

9.4.11 End to end testy kvality propojení

Test based on	Testcase	Result	Remarks
Voice tests			

Síťový plán přenosových parametrů čl. 8	end to end voice transmission quality		
Síťový plán přenosových parametrů čl.8	end to POI voice transmission quality		
Síťový plán přenosových parametrů čl.5	end to end delay		
Síťový plán přenosových parametrů čl.5	end to POI delay		
RIO příloha A + ETP Guidelines of Testing	DTMF transmission		
Fax transmission			
RIO příloha A	fax T.30 reachability test		
RIO příloha A	fax. T38 reachability test		
RIO příloha A	fax T.30 transmission test		
RIO příloha A	fax. T38 transmission test		
Modem data transmission			
RIO příloha A	Modem V. 90 reachability test		
RIO příloha A	modem V.92 reachability test		
RIO příloha A	modem V.90 transmission test		
RIO příloha A	modem V.92 transmission test		

9.4.9.2.1 Dodatečný test přenosové služby 64 kbit/s unrestricted

7. Bearer Service			
7.3	BERT 64 kBit/s unrestricted		

9.4.12 Dodatečné testy

	Testcase		Remarks
1	Test of DTMF transmission		
2	Load tests		
3	Line hunting tests – possibility of tested system		
4	Signalling load sharing test – possibility of tested system		
5	Echo control procedure		
6	Reaction on fault or unknown messages		
7	Reaction on fault or unknown parameters		
8	Reaction on message missequencing		
9	Reaction on incorrect Calling party number parameter values		
10	Reaction on incorrect Called party number parameter values		
11	Transmission of different CV in message REL		
12	ISUP timers		
13	Overdecadic digit transmission		
14	SLS value		
15	Requesting, sending and receiving solicited ISUP information		
16	Supported number of digits in Called party number		
17	The interruption of an interworking non-circuit-switched connection to the SUT and reconnection - impact on SS7.		
18	ISUP parameters reception and retransmission		

9.4.13 Testy tísňových volání ze sítě Partnera na testovací platformu TCTV

Při testech se použije číslo 152 určené pro testování tísňových volání v Číslovacím plánu s výjimkou testu č. 10, který lze uskutečnit pouze s číslem 112.

	Testcase		Remarks
1	Test vkládání NRN v závislosti na geografickém umístění volajícího terminálu z pevné i mobilní sítě		
2	Test vkládání typu kódování do suffixu v parametru ISUP Called party number pro volání z mobilních sítí		
3	Test vkládání informace o poloze při volání z mobilních sítí – zdroj volání mobilní účastník		
4	Test vkládání informace o poloze při volání z mobilních sítí – zdroj volání GSM brána		
5	Test vkládání informace o poloze při volání z mobilních sítí – zdroj volání PbÚ připojené DSS1		
6	Test vkládání čísla volajícího účastníka při volání z pevné sítě		
7	Test vkládání čísla volajícího účastníka při volání z mobilní sítě se SIM kartou a platným kreditem		
8	Test vkládání čísla volajícího účastníka při volání z mobilní sítě se SIM kartou bez kreditu		
9	Test vkládání čísla volajícího účastníka při volání z mobilní sítě se SIM kartou se zablokovaným odchozím voláním		
10	Test vkládání čísla volajícího účastníka při volání z mobilní sítě bez SIM karty (na číslo 112)		
11	Test vkládání čísla volajícího účastníka při volání z mobilní sítě od nepřihlášené stanice, která nemá roaming		
12	Test vkládání čísla volajícího účastníka při volání z mobilní sítě od stanice s deaktivovanou SIM kartou		

9.4.14 Test result codes

OK	Test completed successfully
ERR	Test was not completed - fatal errors occurred
NT1	Not tested due to network configuration
NT2	Not tested due to impossibility to perform
NT3	Not tested due to required break of live traffic

- 9.5 TEST RESULTS
Test Relation: from CETIN to Partner
- 9.5.1 MTP Test results
Date of test beginning / test ending . /
The agreed Level 1 tests were completed (G.821)
 successful unsuccessful not performed
The agreed Level 2 tests were completed (Q.781)
 successful unsuccessful not performed with exception of test item: Nr.....
The agreed Level 3 tests were completed (Q.782)
 successful unsuccessful not performed with exception of test item: Nr.....
- 9.5.2 SCCP Test results
Date of test beginning / test ending/.....
The agreed SCCP tests were completed (Q.786)
 successful unsuccessful not performed with exception of test item: Nr.....
- 9.5.3 ISUP Test results
Date of test beginning / test ending/.....
The agreed Level 4 tests were completed (Q.784)
 successful unsuccessful not performed with exception of test item: Nr.....
The agreed Level 4 tests were completed (Q.785)
 successful unsuccessful not performed with exception of test item: Nr.....
- 9.5.4 END-TO-END Test results
Date of test beginning / test ending/.....
The agreed ISUP END-TO-END tests were completed (Q.788)
 successful unsuccessful not performed with exception of test item: Nr.....
- 9.5.5 Confidence Test results
Date of test beginning / test ending/.....
The agreed CONFIDENCE Test was completed
 successful unsuccessful not performed
- 9.5.6 CS-Service Test results
Date of test beginning / test ending/.....
The agreed CS-Service Test was completed
 successful unsuccessful not performed
- 9.5.7 CPS-Service Test results
Date of test beginning / test ending/.....
The agreed CPS-Service Test was completed
 successful unsuccessful not performed
- ORGANISATION: CETIN
DATE:
SIGNED BY: .
- 9.6 Soubory testů na testování spolupráce komunikačních sítí společnosti CETIN a Partnera pro službu přenositelnost čísla (NP)
- 9.6.1 Společnosti CETIN a Partner se dohodly na objemu testů, který je uveden v následujících odstavcích.

9.6.2 Provedení souboru testů orientovaných na vlastnosti komunikačních sítí provozovatelů je nezbytné k ověření dostupnosti služby Přenositelnost čísla v souladu se specifikacemi uvedenými v tomto dokumentu. Testy spolupráce komunikačních sítí provozovatelů (IOT) ověří funkcionalitu služby NP z hlediska každého provozovatele.

9.7 Souhrnná tabulka typů testů

V tabulce jsou uvedeny testy, které musí provést všichni provozovatelé. Tmavě podbarvené testy jsou pokládány za povinné, ostatní testy budou prováděny v závislosti na aktuální konfiguraci propojení a technických možnostech.

Pro negeografická čísla budou testovány všechny sjednané služby na daném propojení.

Test Number	Test Case
	Geographic Number Portability
	CS/CPS Not Engaged
1	Basic Inter-Network Call – Other Network Termination
	Called Number is not ported
	Loop detection in intermediate state (portability of ported number is defined only in one network)
	Called Number is ported (Subscriber and PBX range)
2	Inter-Network Call, Fixed Operator Uses Serving Network, Serving Network Termination
	Called Number not ported
	Called Number ported from any network to serving network
3	Inter-Network Call, Mobile Operator Uses Serving Network, Serving Network Termination
	Called Number not ported
	Called Number ported from any network to serving network
4	Inter-Network Call, International Operator Uses Serving Network, Serving Network Termination
	Called Number not ported
	Called Number ported from any network to serving network
5	Inter-Network Call, Internet Operator Uses Serving Network, Serving Network Termination
	Called Number not ported
	Called Number ported from any network to serving network
6	Inter-Network Call, Fixed Network Uses Serving Network, Other Network Termination
	Called Number not ported
	Called Number ported terminating network from any other network
7	Inter-Network Call, Mobile Network Uses Serving Network, Other Network Termination
	Called Number not ported

	Called Number ported terminating network from any other network
8	Inter-Network Call, International Network Uses Serving Network, Other Network Termination
	Called Number not ported
	Called Number ported terminating network from any other network
9	Inter-Network Call, Internet Network Uses Serving Network, Other Network Termination
	Called Number not ported
	Called Number ported terminating network from any other network
10	Inter-Network Call – Transit Network to Terminating Network
	Called Number is not ported
	Called Number is ported
11	Inter-Network Call – Due to Subsequent Port, First NP Translation Provides Incorrect Information
12	Inter-Network Call, Serving Network to Transit Network to Terminating Network
	Called Number is not ported
	Called Number is ported
	CS/CPS Engaged
13	Inter-Network Call with CS/CPS Engaged – CSO/CPSO Termination
	Called Number not ported
	Called Number ported to CSO/CPSO (Subscriber and PBX range)
14	Inter-Network Call with CS/CPS Engaged – Other Network Termination
	Called Number is not ported
	Called Number is ported
15	Inter-Network Call with CS/CPS Engaged – AP Network Termination
	Called Number is not ported
	Called Number is ported (Subscriber and PBX range)
16	Inter-Network Call with CS/CPS Engaged – Serving Network Used.
	Called Number is not ported
	Called Number is ported
17	Inter-Network Call with CS/CPS Engaged – Due to Subsequent Port, First NP Translation Provides Incorrect Information
18	Inter-Network Call with CS/CPS Engaged – Transit Network to Terminating Network
	Called Number is not ported
	Called Number is ported
19	Inter-Network Call with CS/CPS Engaged – Serving Network to Transit Network to Terminating Network
	Called Number is not ported
	Called Number is ported
	Non Geographic Number Portability
20	NGN Service Provider Different from Originating Network, TTN in NGN Network

	NGN not ported, TTN not ported
	NGN ported, TTN not ported
	NGN not ported, TTN ported
	NGN ported, TTN ported
21	NGN Service Provider Is Originating Network, TTN in Other Network
	NGN not ported, TTN not ported
	NGN ported, TTN not ported
	NGN not ported, TTN ported
	NGN ported, TTN ported
22	Originating, NGN, and TTN Networks All Distinct
	NGN not ported, TTN not ported
	NGN ported, TTN not ported
	NGN not ported, TTN ported
	NGN ported, TTN ported
23	RNPDB Updates and Queries
23.1	Recipient reports port to RNPDB, losing operator notified
23.2	Recipient reports subsequent port to RNPDB, losing and donor operators notified
24	Service Order Activation Process
24.1	CAF collection by Recipient Operator (RO)
24.2	Contract Cancellation Form collection by Losing Operator (LO)
	Order Validation
24.3	Normal GNP Order (simple) with PROVIDE and PORT COMPLETE
24.4	Error GNP Order (complex) with Customer/Number not subject to NP
24.5	Error NGNP Order with Order Quota Exceeded
24.6	CHANGE Date order Accepted
24.7	CHANGE Date order Rejected – New date too soon
24.8	CHANGE Date order Rejected – New date later than 15 th day
24.9	CHANGE Time order Accepted
24.10	CHANGE Time order Rejected – Port Time earlier than previous
24.11	CHANGE order rejected – CHANGE sent less than four business days prior to current port date
24.12	CHANGE order sent on day 9 prior to REJECT being sent of original PROVIDE due to contract cancellation CAF not received – CHANGE accepted, no port
24.13	CHANGE order sent on day 9 prior to ACCEPT being sent of original PROVIDE – CHANGE accepted, new date used
24.14	CHANGE order sent on day 9 prior to ACCEPT being sent of original PROVIDE – CHANGE rejected, old date used
24.15	CANCEL order Accepted
24.16	CANCEL order Rejected
24.17	PORT ABORT order

24.18	SUBSEQUENT PORT Accepted
24.19	SUBSEQUENT PORT Rejected
24.20	RETURN NUMBER Accepted
24.21	RETURN NUMBER Rejected

9.8 TEST RESULTS

Test Relation: from CETIN to Partner

9.8.1 NP - Service Test results

Date of test beginning / test ending /.....

The agreed CS-Service Test was completed

successful unsuccessful not performed

ORGANISATION: CETIN

DATE:

SIGNED BY:

10 Zkušební provoz

- 10.1 Zkušební provoz bude zahájen na základě úspěšného testování a po podepsání testovacího protokolu. V čase zahájení zkušebního provozu obě strany společně odsouhlasí termín předání prvních výsledků.
- 10.2 Během zkušebního provozu bude ústředna Partnera připojena na síť společnosti CETIN v konfiguraci pro trvalý provoz, v dojednané kapacitě. Účelem zkušebního provozu je ověřit kontrolu směrování, tarifikace, odpočtu, číslování a synchronizace v reálném provozu.
- 10.3 Konkrétní postupy ověřování funkcí uvedených v odst. 9.2 budou dohodnuty před zahájením zkušebního provozu.
- 10.4 Podmínkou úspěšného ukončení zkušebního provozu je odstranění a úspěšné přezkoušení všech nalezených závad, které brání uvedení do trvalého provozu. Po ukončení zkušebního provozu budou výsledky zkušebního provozu vyhodnoceny oběma stranami. V případě rozporu bude postupováno v souladu s příslušnými ustanoveními Smlouvy.
- 10.5 Předmět zkušebního provozu bude během zkušebního provozu komerčně využíván a vzájemně zpoplatňován. V období zkušebního provozu bude provoz omezen na maximálně 100 Erl v HPH ve svazku č.1.

11 Trvalý provoz

Trvalý provoz bude možno zahájit ve stanovené kapacitě okamžitě po úspěšném dokončení testovacího a zkušebního provozu a po kladném vyhodnocení testovacího a zkušebního provozu oběma stranami.

12 Úroveň kvality služby

12.1 Obecně

12.1.1 Sledování a vyhodnocování

Sledování a vyhodnocování úrovně kvality bude prováděno podle níže uvedených zásad:

- Ve smyslu této smlouvy je za poruchu považován výpadek provozu na příslušném propojení.
- Každé propojení je uvažováno zvlášť.
- Smluvní partneři zabezpečí čtvrtletní vzájemné předávání podkladů o poruchách na propojovacích svazcích v jednotlivých propojovacích bodech.
- Vyhodnocování a sledování úspěšnosti volby na propojovacích svazcích bude prováděno vyjádřením procenta úspěšných spojení z celkového počtu obsazení okruhu k druhé síti.
- Sledování a vyhodnocování dodržení end to end parametrů definovaných síťovými plány
- Konkrétní způsob a technické řešení vlastního vyhodnocování bude dohodnuto na pracovní úrovni.

12.1.2 Definice sledovaných ukazatelů obecně a jejich úroveň

12.1.2.1 Společnost CETIN zajistí:

- ve své pevné síti dosažení hodnot ukazatelů kvality komunikačních výkonů uložených v rozsahu platné Licence a obecně platných právních předpisů,
- aby střední doba mezi dvěma poruchami na propojovacím svazku nebyla kratší než 600 (šest set) dní a střední doba opravy na propojovacím svazku nebyla delší než 2 (dvě) hodiny.
- ve své pevné síti dodržení parametrů požadovaných schválenými síťovými plány

12.1.2.2 Partner zajistí:

- ve své pevné síti dosažení hodnot ukazatelů kvality komunikačních výkonů uložených v rozsahu platné Licence a obecně platných právních předpisů,
- aby střední doba mezi dvěma poruchami na propojení nebyla kratší než 600 (šest set) dní a střední doba opravy na propojení nebyla delší než 2 (dvě) hodiny.
- ve své pevné síti dodržení parametrů požadovaných schválenými síťovými plány

12.1.2.3 Definice ukazatelů kvality

12.1.2.3.1 Úspěšnost volání (%) během sledovaného období (parametr ASR podle ITU-T E.411):

$$\text{Úspěšnost volby} = \frac{\text{Počet úspěšných spojení}}{\text{Celkový počet obsazení}} \times 100 [\%]$$

Údaje potřebné pro vyhodnocování úspěšnosti volání budou získávány z reálného provozu na svazcích jednotlivých propojení pevných sítí ve sledovaném období.

Pro službu CS/CPS se počítá s dalším ukazatelem, který má vyjádřit neúspěšnost volání v důsledku obsazení svazku k Partnerovi.

12.1.2.3.2 Střední doba mezi dvěma poruchami:

$$\text{Střední doba mezi dvěma poruchami} = \frac{\text{Doba provozu}}{\sum_{i=1}^N \frac{(\text{Poruchová kapacita})_i}{(\text{Celková kapacita propojení v době poruchy})_i}}$$

kde N = celkový počet závad za dobu provozu v daném propojovacím bodě.

Doba provozu je doba od zahájení provozu v daném propojovacím bodě.

Celková kapacita propojení v době poruchy je součet fungujících a poruchové kapacity v této době.

12.1.2.3.3 Střední doba opravy:

$$\text{Střední doba opravy} = \frac{\sum_{k=1}^{N1} (\text{Doba opravy})_k * (\text{Poruchová kapacita})_k}{\sum_{k=1}^{N1} (\text{Poruchová kapacita})_k}$$

kde N1 = celkový počet závad v daném propojovacím bodě za posledních 600 dnů provozu (pokud je doba provozu kratší než 600 dnů počítá se tato kratší doba).

12.2 Kvalita kapacity propojení a služby pronájem propojovacích okruhů

12.2.1 Společnost CETIN zajistí kvalitu podle aktuálně platných všeobecných podmínek pro poskytování služby pronájmu propojovacích okruhů vydaných společností CETIN.

12.2.2 Partner zajistí kvalitu podle

12.3 Kvalita služeb uvedených v Příloze 1

12.3.1 Kvalita všech služeb, poskytovaných společností CETIN, uvedených v Příloze 1 a jejích Dodatcích, s výjimkou služeb uvedených v bodech 12.2.1. a 12.4 Přílohy 2 odpovídá všeobecným podmínkám společnosti CETIN pro telefonní službu.

12.3.2 Kvalita služeb poskytovaných Partnerem, uvedených v Příloze 1 a jejích Dodatcích, s výjimkou služeb uvedených pod body odpovídá

12.4 Kvalita služby CS/CPS

12.4.1 Charakteristiky (ne-)úspěšnosti volání

12.4.1.1 Ztráta na propojovacím svazku BM

$$BM = PB / PN * 100 \text{ [%] ,}$$

PN - počet volání nabízených na svazek,
PB - počet volání, pro něž nebylo nalezeno volné vedení ve svazku.

12.4.1.2 Úspěšnost volání v síti od propojovacího svazku k volanému účastníkovi NER (Network Effectiveness Ratio)

Charakteristika kvality NER byla zavedena doporučením ITU-T E. 425 jako

$$NER = PU / PO * 100 \text{ [%] ,}$$

PO - počet obsazení v propojovacím svazku,

PU - počet volání, pro něž byl úspěšný pokus o sestavení spojení od propojovacího svazku k lince volaného účastníka, bez ohledu na to, skončí-li přihlášením, bez přihlášení, B-obsazen nebo (u ISDN) odmítnutím (terminál ISDN nepřipraven).

Poznámka: Neúspěšnost volání v síti za propojovacím svazkem vyjádřená v procentech je $100 - NER$.

12.4.1.3 Neúspěšná volání jsou definována takto:

- PB ve smyslu odstavce 12.4.1.1 (na propojovacím svazku)
- PO-PU ve smyslu odstavce 12.4.1.2 (za propojovacím svazkem)

12.4.1.4 Celková ztráta B_TOT

B_TOT – celková ztráta zahrnující ztrátu na propojovacím svazku i v dalším průchodu sítí

B_TOT lze vypočítat z charakteristik BM a NER podle vzorce

$$B_TOT = BM + (1 - BM / 100) * (100 - NER).$$

12.4.2 Ztráty

12.4.2.1 Sledované veličiny:

Sledované veličiny jsou BM a 100-NER.

Následující tabulka udává v druhém sloupci maximální ztráty dosahované v síti společnosti CETIN. Třetí sloupec zahrnuje u veličiny (100-NER) další 2% ztráty navíc, z toho důvodu, že společnost CETIN započítává do celkového počtu volání i chybná volání z důvodu chybné volby. Povolené ztráty Partnera jsou pro ni závazným limitem, který je jí ještě navýšen o rezervu dalších 4 % pro BM (a 8% pro 100-NER) pro jiné neočekávané případy:

Veličina	Aktuální ztráty v síti společnosti CETIN	Započtena chybná volba	Celkové povolené ztráty pro Partnera
BM	Max. 1%	-	Max. 5 % (připočtena rezerva 4%)
100-NER	Max. 10%	Max. 12 % (započtena 2% pro vyšší ztráty z důvodu zahrnutí do celkového počtu i chybných volání z důvodu chybné volby)	Max. 20 % (připočtena rezerva 8%)

Údaje potřebné pro vyhodnocování úspěšnosti volání budou získávány z reálného provozu na svazcích v jednotlivých propojovacích bodech Partnera a společností CETIN ve sledovaném období. Měření se bude vyhodnocovat každý den pro každý propojovací bod zvlášť a každý den bude vypočtena pro každý propojovací bod 1 max. hodnota BM a 1 max. hodnota 100-NER, vztažená na hlavní provozní hodinu (HPH).

12.4.3 Kvalita objednávek CPS aktivace

12.4.3.1 Kvalita objednávky aktivace služby CPS vychází z celkového počtu zpracovaných (aktivovaných) objednávek a počtu chybných odmítnutých objednávek za dané období. Pokud poměr počtu chybných odmítnutých objednávek a celkového počtu zpracovaných (aktivovaných) objednávek překročí hodnotu $N=5\%$, pak každá další odmítnutá objednávka nad tento limit bude zpoplatněna cenou za chybnou odmítnutou objednávku. Tato hodnota N platí po dobu 3 měsíců od účinnosti smlouvy, pak se hodnota N snižuje na 2%. Pro toto kvalitu se nerozlišuje jednoduchá a komplexní objednávka. Cena za chybnou odmítnutou objednávku je stejná pro všechny Partnery.

12.4.3.2 Kvalita objednávek N

$$N = P_c / P_z * 100 \text{ [%]}$$

P_c - počet chybných odmítnutých objednávek typu C

P_z - počet zpracovaných objednávek

12.4.3.3 Definice chybné odmítnuté objednávky typu C

Chybná odmítnutá objednávka typu C je objednávka s chybnými daty v parametrech, u nichž se data ověřují podle tabulky: Zprávy pro službu CPS v Příloze 3

typ	typ CPS objednávky	popis	zpoplatnění
A	Objedávka nad limit denní kvóty	Objedávky, které překročily dohodnutou denní/ měsíční kvótu	Ne
B	Objedávka s chybným formátem	povinné parametry, chyby syntaxe, zdvojené číslo objednávky atd.	Ne
C	Chybná odmítnutá objednávka na základě chybných kontrolovaných dat	Objedávka s chybnými daty v parametrech, u nichž se data ověřují podle tabulky: Zprávy pro službu CPS v příloze 3	Ano, pokud je $N > 5\%*$

*Tato hodnota N platí po dobu 3 měsíců od účinnosti smlouvy, pak se hodnota N snižuje na 2%

13 Zpracování provozu

13.1 Obecně

13.1.1 Při vytváření svazků budou použity postupy definované Přílohou 3. Návrh svazku bude proveden v úzké spolupráci mezi společností CETIN a Partnerem.

13.1.2 Pro službu nebo pro skupinu služeb budou zřízeny samostatné svazky, aby se dosáhlo různých úrovní kvality služby pro službu nebo pro skupinu služeb a zabránilo se zablokování služeb z důvodu prudkého vzrůstu provozu způsobeného dalšími službami.

13.1.3 Přiřazení služeb k jednotlivým svazkům je součástí definice každé služby uvedené v Příloze 1.

13.1.4 Každá strana je odpovědná za konfiguraci svazků podle dále uvedených tabulek.

13.1.5 Svazky budou vždy jednosměrné.

13.2 Provozní toky a svazky z veřejné komunikační sítě Partnera do veřejné komunikační sítě společnosti CETIN

13.2.1 V níže uvedené tabulce je popsáno přiřazení provozních toků do samostatných svazků v propojovacím bodě mezi veřejnou komunikační sítí Partnera a veřejnou komunikační sítí společnosti CETIN.

svazek	Provozní tok	Odpovědnost za dimenzování celého svazku
1	Služba koncového volání k účastníkům veřejné komunikační sítě společnosti CETIN	Partner
	Služba tranzitu národního provozu poskytovaná společností CETIN	
2	Služba informace o telefonních číslech v České republice poskytovaná společností CETIN	Partner
	Služba národních spojovatelek poskytovaná společností CETIN	
3	Služba přístupu k pracovištím tísňových volání poskytovaná společností CETIN	Partner

13.2.2 Svazek 3 bude mít přeliv do svazku 1.

13.2.3 Svazky 1 a 2 nebudou mít možnost žádného přelivu.

13.2.4 Pro propojovací bod na místní ústředně může být zřízen pouze svazek 1.

13.3 Provozní toky a svazky z veřejné komunikační sítě společnosti CETIN do veřejné komunikační sítě Partnera

13.3.1 V níže uvedené tabulce je popsáno přiřazení provozních toků do samostatných svazků v bodě propojení mezi veřejnou komunikační sítí Partnera a veřejnou komunikační sítí společnosti CETIN.

svazek	Provozní tok	Odpovědnost za dimenzování celého svazku
1	Služba koncového volání k účastníkům veřejné komunikační sítě Partnera	Společnost CETIN
2	Svazek bude zřízen a provozní tok bude vyspecifikován v souladu se službami odebíranými společností CETIN	Společnost CETIN
3	Svazek bude zřízen a provozní tok bude využit pouze v případě, že pracoviště tísňových volání budou umístěna v síti Partnera	Společnost CETIN
5	Služba výběr provozovatele krátkou individuální volbou čísel pro jednotlivá volání poskytovaná společností CETIN (služba CS)	Partner
	Služba Výběr provozovatele formou nastavení předvolby čísel (služba CPS)	Partner

- 13.3.2 V případě zřízení svazku 3 bude mít tento zadefinován přeliv do svazku 1.
- 13.3.3 Svazek 1, 5 a případně zřízený svazek 2 nebudou mít zadefinovanu možnost žádného přelivu.
- 13.3.4 Pro propojovací bod na místní ústředně může být zřízen pouze svazek 1 nebo kombinace svazků 1 a 5.
- 13.4 Zálohování provozu
- 13.4.1 Zálohování provozu pro všechny provozní případy (propojovací služby) je možné řešit ve spolupráci obou smluvních stran v závislosti na stupni rozpracovanosti propojení obou sítí.
- 13.4.2 Pro svazky 1, 2 a 3 (pro oba provozní směry) bude, v případě požadavku, zálohování provozu řešeno s ohledem na stupeň rozpracovanosti propojení obou sítí (propojení realizováno na jednu, omezenou množinu nebo na všechny bránové ústředny spol. CETIN), za komerčních podmínek platných pro příslušný POI, přes který bude záloha realizována.
- 13.4.3 Pro svazek 5 (službu CS/CPS) je možno zálohování provozu realizovat tak, že budou vybudovány separátní "záložní" okruhy z nepříslušné párové bránové ústředny spol. CETIN do konkrétního POI Partnera příslušného pro předání volání (v závislosti na originu). Jelikož se jedná o okruhy záložní, které při běžném provozu nebudou využívány je zapotřebí v součinnosti obou smluvních stran definovat velikost této zálohy včetně jejího zpoplatnění (pozn.: kategorizace bránových ústředí spol. CETIN do páru je následující PHT2 - BOT1).
- 13.5 Specifikace identifikace volající stanice (CLI) předávané mezi propojenými sítěmi
- 13.5.1 Obě strany se zavazují, že si předají číslo volajícího účastníka pro veškerá volání procházející propojovacím bodem a přenášejí se úplné národní nebo úplné mezinárodní číslo volající účastnické přípojky ve smyslu doporučení ITU-T E.164, ITU-T Q.763, ITU-T Q.764, ITU-T Q.731,...

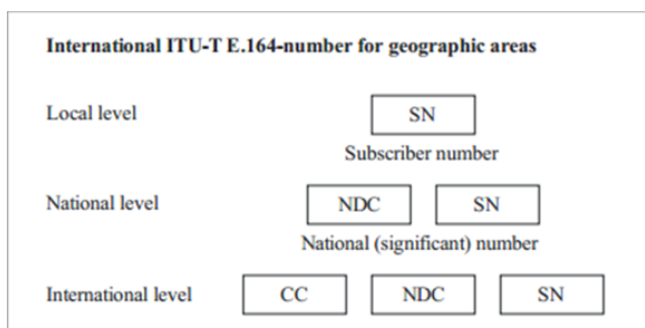

- 13.5.2 Obě strany se zavazují, že při uzavírání propojovacích smluv s třetími stranami (národními i mezinárodními) budou od těchto třetích stran požadovat předávání čísla volajícího účastníka (CLI) a platného NAdI (Nature of Address Indicator), které budou dále přenášet prostřednictvím propojovacího bodu mezi stranami.

c) Nature of address indicator	
0000001	subscriber number (for national use)
0000010	unknown (for national use)
0000011	national (significant) number
0000100	international number

- 13.5.3 Rozlišovací číslo „00“ se nezařazuje do mezinárodního čísla. Rozlišení mezi národním a mezinárodním číslem je provedeno pomocí parametru „indikátor druhu čísla“ (NAdI / někdy i NOA).

V níže uvedené tabulce jsou uvedeny platné kombinace formátu čísla a NAdI.

Hodnota Identifikátoru druhu čísla (NAdI/NOA)	Formát volacího čísla	Platná /Neplatná identifikace volající stanice-CLI	Poznámka
3	„NDC+SN“	Platně identifikovatelné CLI	Původ volání v ČR nebo roaming českého čísla v zahraničí
4	„CC+NDC+SN“	Platně identifikovatelné CLI	Původ volání v zahraničí a v ČR1 nebo roaming českého čísla v zahraničí

V tabulce níže jsou příklady neplatných kombinací formátu čísla a NAdI.

Hodnota Identifikátoru druhu čísla (NAdI/NOA)	Formát volacího čísla	Platná /Neplatná identifikace volající stanice	Poznámka
3	„CC+NDC+SN“	Neplatně identifikovatelné CLI	CLI nelze platně rozpoznat
3	„“	Neplatně identifikovatelné CLI	CLI nelze platně rozpoznat
4	„NDC+SN“	Neplatně identifikovatelné CLI	CLI nelze platně rozpoznat
4	„“	Neplatně identifikovatelné CLI	CLI nelze platně rozpoznat
0-2; 5-127	NDC+SN	Neplatně identifikovatelné CLI	CLI nelze platně rozpoznat
0-2; 5-127	CC+NDC+SN	Neplatně identifikovatelné CLI	CLI nelze platně rozpoznat
0-2; 5-127	„“	Neplatně identifikovatelné CLI	CLI nelze platně rozpoznat

- 13.5.4 Poskytovatel přístupu odesílá identifikaci volající stanice v parametru zprávy ISUP – Calling Party Number nebo Redirecting Number, který má formát podle tabulky

Parametr ISUP: Calling Party Number nebo Parametr ISUP: Redirecting Number	Obsah parametru
Nature of Address Indicator (NAdI)	national (significant) number

1 U volání v národním propojení, kde je v telefonním čísle „CC“ společnost CETIN negarantuje správné odbavení volání.

(Calling Party) Number Incomplete Indicator	complete
Numbering Plan Indicator	ISDN (telephony) numbering plan
Address Presentation Restricted Indicator	any value
Screening Indicator	user provided, verified and passed or network provided

- 13.5.5 Číslo odeslané k identifikaci volající linky musí být v souladu s následujícími podmínkami:
- jedná se o číslo volající účastnické stanice uložené v místní ústředně,
 - jedná se o další číslo volající účastnické stanice přidělené k přístupu účastníka k doplňkové službě MSN (Multiple Subscriber Number – vícenásobné účastnické číslo), pokud je přijato spolu s voláním z přístupu,
 - jedná se o číslo volající účastnické stanice s doplňkovou službou provolby (Direct Dial-In – DDI), pokud je přijato spolu s voláním z přístupu s doplňkovou službou DDI,
 - pro původ volání v síti zajišťovatele komunikační sítě v ČR
 - délka čísla volající přípojky (NDC+SN) musí být v souladu s vyhláškou č. 117/2007 Sb., o číslovacích plánech sítí a služeb elektronických komunikací, zejména
 - minimální délka čísla volající přípojky musí být pro čísla začínající
 - 1 xx - 3 číslice dle typu linky,
 - 2-5xx xxx xxx - 9 číslic,
 - 6-7xx xxx xxx - 9 číslic,
 - 8-9xx xxx xxx - 9 číslic,
 - maximální délka čísla volající přípojky musí být pro čísla začínající
 - 1xx xxx - 6 číslic dle typu linky,
 - 2-5xx xxx xxx - 9 číslic,
 - 6-7xx xxx xxx - 9 číslic,
 - 8-9xx xxx xxx - 9 číslic, (s výjimkou čísel pro celostátní záznamníkovou službu a službu předávání hlasových zpráv se směrovacími kódem 93, kde je povolena délka čísla až 11 číslic a směrovacími kódy 960 až 969, kde je povolena délka čísla 9 až 12 číslic),
 - jako identifikace volající přípojky musí být použito jen číslo využívané na základě oprávnění vydaného Českým telekomunikačním úřadem, ledaže při volání na tísňové linky z mobilního telefonu bez použití SIM bude v identifikaci volající linky IMEI mobilního telefonu,
 - e. délka čísla volající přípojky (CC+NDC+SN) pro CLI u volání ze sítí, mimo ČR může být 6-15 číslic dle E. 164, bez mezinárodního přestupného znaku 00.
- 13.5.6 Číslo volající účastnické přípojky je vždy zařazeno do zprávy IAM, když je tato informace k dispozici v ústředně, která vysílá zprávu IAM.

- 13.5.7 a) Pro příchozí mezinárodní volání a volání od mobilních účastníků jiných zemí při roamingu u národního provozovatele mobilní sítě se v síti předává číslo volajícího ve formě mezinárodního čísla s dodržением správného NADI. Pro volání od českého mobilního účastníka při roamingu v cizí zemi se předává číslo volajícího ve formě národního čísla nebo mezinárodního čísla s dodržением správného NADI (dle formátu předávaného čísla). V ostatních případech se předává číslo volajícího ve formě národního čísla s dodržением správného NADI.
- b) Pro volání na účastníka zahraničního mobilního operátora, jež je v roamingu v síti národního mobilního operátora, může být číslo volajícího i národní číslo (musí být v souladu s článkem 13.5.5), avšak musí být ve formě národního čísla nebo mezinárodního čísla s dodržением správného NADI (dle formátu předávaného čísla).
- 13.5.8 Obě strany berou na vědomí, že u příchozích mezinárodních volání, může vzniknout stav, kdy nebude předáno CLI z důvodu jeho prokazatelného neposkytnutí na straně zahraničního operátora. Obě strany vynaloží maximální úsilí na to, aby se počet případů minimalizoval. V případě nepředání CLI není strana oprávněna tento údaj doplnit. Takový postup bude považován za nedovolený zásah a změna CLI.
- 13.5.9 Žádná ze stran nebude využívat CLI pro účely maloprodejněho obchodu a marketingu. Žádná ze stran nebude využívat poskytnuté CLI pro marketingové účely dle zákona 101/2000 Sb. a 127/2005 Sb.
- 13.5.10 Obě strany se zavazují, že žádným způsobem nebudou zasahovat nebo měnit CLI a to jak z vlastní sítě, tak předané třetími stranami nad rámec změn CLI popsanych v bodě 13.5.7. V případě pochybností, zda došlo k nedovolenému zásahu nebo změně CLI, je předávající (originující nebo tranzitující operátor) povinen prokázat postup v souladu se Smlouvou.
- 13.5.11 Ustanovení pro službu CS/CPS
- 13.5.11.1 Síť CETIN odešle identifikaci volající stanice v čísle volajícího účastníka. Číslo volajícího účastníka má formát uvedený v bodě 13.5.4 .
- 13.5.11.2 Obsah čísla volajícího účastníka může sloužit Partnerovi k ověření uživatele a jeho zpoplatnění s následující výjimkou, kdy existuje informace o přesměrování s hodnotami parametru Redirecting indicator, v parametru Redirection information:
- "Call Diversion" nebo
 - " Call Diversion All Redirection Information Presentation Restricted" ve zprávě Initial Address Message (IAM), je nutné pro účely ověření a zpoplatnění použít číslo v parametru „Redirecting Number“. Uvedený parametr obsahuje identifikaci stanice, která používá volání pomocí služby CS/CPS pro tuto přesměrovanou část volání. Formát čísla pro přesměrování je stejný jako u výše popsaného čísla volajícího účastníka.
- 13.5.11.3 U volání odesílaných Partnerovi nebude společnost CETIN provádět žádnou úpravu čísel volených zákazníkem.
- 13.5.11.4 Příchozí bránová ústředna Partnera, která je odchozí ústřednou pro účely směrování, není odchozí ústřednou pro řízení doplňkových služeb zákazníkem. Kódy pro ovládání doplňkových služeb zákazníkem, pokud byly použity přímo při sestavení volání, budou zpracovány v místní ústředně společnosti CETIN a nebudou dále přenášeny signalizací SS7.

- 13.5.12 Předběžná ustanovení pro službu NP
- 13.5.12.1 Sít' CETIN může z důvodu omezení vlivu a detekce nežádoucích smyček v důsledku nesouladu v NP databázích vysílat parametr Hop counter. Tento parametr je definován v ITU-T doporučeních Q.761-764 (09/97). Minimální požadavek je, aby sítě byly pro tento parametr transparentní.

14 Číslování

- 14.1 Obecně
- 14.1.1 Struktura telefonního čísla účastníků společnosti CETIN a Partnera musí splňovat Doporučení ITU-T E.164.
- 14.1.2 Zároveň musí být splněny podmínky platného Číslovacího plánu veřejné telefonní sítě.
- 14.1.3 Konkrétní číselná kapacita pro vzájemně poskytované služby je uvedena v definici příslušné služby – Příloha 1. Způsob oznamování a je popsán v Příloze č. 3.
- 14.2 Přístupové oblasti
- 14.2.1 Přístupové oblasti tranzitních ústředen společnosti CETIN
Níže uvedená tabulka specifikuje umístění kapacity propojení tranzitní ústředny (bránové ústředny) společnosti CETIN společně s odpovídajícími přístupovými oblastmi – konkretizuje technologickou příslušnost telefonních obvodů (TO) k bránovým ústřednám společnosti CETIN. Přístupové oblasti pro službu „Tranzit k síti Internet“ jsou specifikovány v Příloze 1 ve službě „Tranzit k síti Internet“.

Umístění bránové tranzitní ústředny společnosti CETIN	Příslušnost přístupových oblastí – telefonních obvodů k bránovým tranzitním ústřednám společnosti CETIN	
	TC	Název TO
PHT2 - Praha 5, K Zahrádkám 2065/2	2	Praha
	31	Středočeský
	32	Středočeský
	35	Karlovarský
	37	Plzeňský
	41	Ústecký
	47	Ústecký
	48	Liberecký

Umístění bránové tranzitní ústředny společnosti CETIN	Příslušnost přístupových oblastí – telefonních obvodů k bránovým tranzitním ústřednám společnosti CETIN	
	TC	Název TO
BOT1 - Brno 2, Jana Babáka 11	38	Jihočeský
	39	Jihočeský
	46	Pardubický
	49	Královohradecký
	51	Jihomoravský
	53	Jihomoravský
	54	Jihomoravský
	55	Moravskoslezský
	56	Vysočina
	57	Zlínský
58	Olomoucký	
59	Moravskoslezský	

14.2.2 Přístupové oblasti Partnera

Níže uvedená tabulka specifikuje umístění kapacity propojení (bránové ústředny) Partnera společně s odpovídajícími přístupovými oblastmi - konkretizuje technologickou příslušnost TO k bránovým ústřednám Partnera.

Umístění bránové ústředny Partnera	Příslušnost přístupových oblastí – telefonních obvodů (TO) k bránovým ústřednám Partnera	
	TC	Název TO
	2	Praha, Středočeský
	31	Praha, Středočeský
	32	Praha, Středočeský
	38	Jihočeský
	39	Jihočeský
	37	Plzeňský
	35	Karlovarský
	41	Ústecký
	47	Ústecký
	48	Liberecký
	49	Královohradecký
	46	Pardubický

Umístění bránové ústředny Partnera	Příslušnost přístupových oblastí – telefonních obvodů (TO) k bránovým ústřednám Partnera	
	TC	Název TO
	56	Vysočina
	51	Jihomoravský
	53	Jihomoravský
	54	Jihomoravský
	57	Zlínský
	58	Olomoucký
	55	Moravskoslezský
	59	Moravskoslezský

14.2.3 Přístupové oblasti propojení na místních ústřednách společnosti CETIN

Umístění příslušných bránových místních ústředn (HOST)			
Město	HOST		Adresa (ulice, č.p./č.or.)
	tech.znač	název	
Praha	P22X	Praha - Střed 2	Politických vězňů 911/8, Praha 1
	P243	Praha - Dejvice 1	Generála Píky 430/26, Praha 6
	P248	Praha - Těšnov	Petrská 1158/18, Praha 1
	P249	Praha - Václavská	Václavská 2073/20, Praha 2
	P24X	Praha - Střed 1	Politických vězňů 911/8, Praha 1
	P33X	Praha - Dejvice 2	Generála Píky 430/26, Praha 6
	P35X	Praha - Bílá Hora	Skuteckého 1178/13, Praha 6
	P41X	Praha – Krč	Na rovinách 1003/9, Praha 4
	P51X	Praha - Smíchov 2	Viktora Huga 287/5, Praha 5
	P578	Praha - Radotín	nám. Osvoboditelů 6/19, Praha 5
	P57X	Praha - Smíchov 1	Viktora Huga 287/5, Praha 5
	P67X	Praha - Vršovice 1	Kodaňská 1392/97, Praha 10
	P72X	Praha - Vršovice 2	Kodaňská 1392/97, Praha 10
	P74X	Praha - Strašnice	Černokostecká 2020/20, Praha 10
	P84X	Praha - Libeň 2	Sokolovská 266/145, Praha 8
P86X	Praha - Prosek	Teplická 494/17, Praha 9	
Benešov	BENE	Benešov	Jiráskova 2042
Kladno	KLAD	Kladno - Kročehlavy	Vrchlického 334
Kolín	KOLN	Kolín	Jaselská 722
Mladá Boleslav	MBO2	Mladá Boleslav	Sirotkova 1242
Nymburk	NYMB	Nymburk	Velké Valy 236/18

Příbram	PRIB	Příbram	Mariánská 355
Rakovník	RAKO	Rakovník	Ottova 2508
České Budějovice	CB5X	České Budějovice III - Čtyři Dvory	V. Talicha 950/1
	CB6X	České Budějovice II - Pošta 1	Senovážné náměstí 240/1
Jindřichův Hradec	JIHR	Jindřichův Hradec	sídl. Vajgar 728
Písek	PISK	Písek	Roháčova 2285
Prachatice	PRCH	Prachatice	Pivovarská 248
Strakonice	STRA	Strakonice	Katovická 175
Tábor	TA	Tábor	Tomkova 2099
Plzeň	PN73	Plzeň - Solní 2	Solní 261/18
	PN75	Plzeň - Lochotín	Lidická 912/20
Klatovy	KLTV	Klatovy	Domažlická 800
Rokycany	ROKY	Rokycany	Jiráskova 220
Tachov	TACH	Tachov	Soudní 84
Karlovy Vary	KV3X	Karlovy Vary - Jugoslávská	Jugoslávská 1706/3
	KV4X	Karlovy Vary - Rybáře	Železniční 855/2
Cheb	CHEB	Cheb	Valdštejnova 1308/25
Hradec Králové	HK56	Hradec Králové 1	Akademika Bedrny 365/10
Jičín	JICN	Jičín	Šafaříkova 1059
Náchod	NACH	Náchod	Palachova 1741
Rychnov	RYCH	Rychnov	Poláčkovo náměstí 1434
Vrchlabí	VRCH	Vrchlabí	Nerudova 1273
Pardubice	PA65	Pardubice 1	Masarykovo nám. 2655
Chrudim	CHRU	Chrudim	Všehrdovo nám. 144
Svitavy	SVIV	Svitavy	Tyrše a Fügnera 1892/7
Ústí nad Orlicí	USTO	Ústí nad Orlicí	Lochmanova 1400
Ústí nad Labem	UL2X	Ústí nad Labem - Severní Terasa	Krušnohorská 2890/7
Děčín	DECI	Děčín	náměstí Svobody 668/2
Chomutov	CHOM	Chomutov	Jiráskova 5338
Litoměřice	LITE	Litoměřice	Dvořákova 959/1
Louny	LOUN	Louny	Osvoboditelů 2649
Roudnice	ROUD	Roudnice	Podluská 752
Rumburk	RUMB	Rumburk	Františka Nohy 1096/3
Teplice	TEPL	Teplice	nám. Svobody 2985
Žatec	ZATC	Žatec	Volyňských Čechů 2911
Liberec	LI2X	Liberec 2 - Františkov	Americká 869/76
Česká Lípa	CLIP	Česká Lípa	U Spojů 2675
Jablonec nad Nisou	JABL	Jablonec nad Nisou 1	Generála Mrázka 3652/3
Jilemnice	JILM	Jilemnice	Geologa Pošepného 380

Havlíčkův Brod	HAVB	Havlíčkův Brod	Beckovského 1882
Jihlava	J174	Jihlava	Polenská 246/2
Pelhřimov	PELH	Pelhřimov	Příkopy 1889
Třebíč	TRBC	Třebíč	Dr. Holubce 763/1
Žďár nad Sázavou	ZDAR	Žďár nad Sázavou	nám. Republiky 1488/1
Brno	B43X	Brno - Bezručova	Bezručova 90/22
	B45X	Brno - Zábrdovice	Jugoslávská 713/5
	B47X	Brno - Bohunice	U pošty 638/16
	B48X	Brno - Černovice	Spáčilova 1109/15
	B49X	Brno - Královo Pole II.	Jana Babáka 2733/11
Hodonín	HODO	Hodonín	Sv. Čecha 3844/22
Vyškov	VYSK	Vyškov	nám. Čsl. armády 421/8
Znojmo	ZNOJ	Znojmo	Pražská 3546/46
Zlín	ZL7X	Zlín - Bartošova	Bartošova 4393
Kroměříž	KROM	Kroměříž	Vrchlického 3282/3
Uherský Brod	UBRD	Uherský Brod	Bří Lužů 107
Uherské Hradiště	UHRA	Uherské Hradiště	Růžová 1238
Valašské Meziříčí	VALM	Valašské Meziříčí	Komenského 1275
Vsetín	VSET	Vsetín	Mostecká 361
Ostrava	OS67	Ostrava – Dubina	Jiřího Herolda 14
	OS68	Ostrava - Havířov - Mickiewiczova	Mickiewiczova 548/1
	OV62	Ostrava - Slezská	Michálkovická 1913/133
	OV69	Ostrava – Poruba - Spojů	Spojů 835/2
Bruntál	BRUN	Bruntál	Dr. E. Beneše 1873/61
Frýdek Místek	FRMI	Frýdek Místek	Antonínovo náměstí 92
Krnov	KRNV	Krnov	nám. Minoritů 2194/9
Nový Jičín	NJIC	Nový Jičín	Sokolovská 637/31
Opava	OPAV	Opava	Hradecká 2594/3
Třinec	TRIN	Třinec	Lidická 624
Olomouc	OL53	Olomouc - Hodolany	Farského 43/4
	OL54	Olomouc - Fr. Stupky	Stupkova 952/18
Jeseník	JESN	Jeseník	Lipovská 611/97
Prostějov	PROS	Prostějov	Újezd 1655/10
Přerov	PRRV	Přerov	Šírava 1295/27
Šumperk	SUMP	Šumperk	Langrova 2813/4
Zábřeh	ZABR	Zábřeh	Postřelmovská 2029/1

- 14.2.4 Pro odchozí provoz ze sítě společnosti CETIN je přístupová oblast v síti CETIN vymezena účastníky připojenými na místní ústřednu. Do sítě Partnera se směřují volání na účastnická čísla pevné sítě spadající do přístupové oblasti příslušné tranzitní ústředny podle bodu 14.2.2.
- 14.2.5 Pro příchozí provoz do sítě společnosti CETIN je přístupová oblast Partnera dána přístupovou oblastí příslušné tranzitní ústředny podle bodu 14.2.2. Do sítě společnosti CETIN se směřuje na kmenový/é rozsah/y místní ústředny, který/é společnost CETIN předá Partnerovi dle bodu 1.1.1.8 Přílohy 1.
- 14.3 Vysílání dopředné směrové informace
- 14.3.1 Číslo volaného účastníka se vysílá ve zprávě IAM metodou přenosu v bloku, kdykoli je to možné. Společnost CETIN a Partner si vymění vzájemné informace o délce čísla ve svých sítích a o minimálních délkách čísel ve svých sítích a stanoví následný režim metody přenosu směrové informace.
- 14.3.2 Pokud není možné použít metodu přenosu v bloku, bude číslo volaného účastníka vysíláno ve zprávě IAM a ve zprávách SAM metodou přenosu s překrytím.
- 14.3.3 V případě přenosu s překrytím se vyše z cílové ústředny zpráva ACM, jakmile byly přijaty všechny číslice nezbytné pro dokončení volání.
- 14.4 Délka čísla volaného účastníka

Délka čísla specifikovaná následující tabulkou uvádí celkový počet číslic v poli parametru číslo volaného účastníka ve zprávách IAM a SAM předávaný přes síťové propojení. Přes rozhraní bude vždy předáváno úplné národní číslo pro volání končící v národní síti a úplné mezinárodní číslo pro odchozí mezinárodní volání.

	Název	Zkrácený název	Maximální délka úplného čísla
1	Nevyužito		
2	Služba koncové volání k účastníkům veřejné komunikační sítě společnosti CETIN	Volání - terminace v CETIN	9
3	Služba přístup k pracovištím tísňových volání poskytovaná společností CETIN	Tísňová volání	3*
4	Nevyužito		
5	Nevyužito		
6	Služba přístupu k Evropským harmonizovaným číslům poskytovaná jinými subjekty v síti společnosti CETIN	Linky veřejných služeb	6
7	Nevyužito		
8	Nevyužito		
9	Nevyužito		
10	Služba automatického odchozího mezinárodního provozu poskytovaná společností CETIN	Odchozí mezinárodní provoz	15

11	Služba přístup ke službám typu Zelená linka poskytovaná společností CETIN	Zelená linka	9
12	Nevyužito		
13	Nevyužito		
14	Služba informačních linek poskytovaná společností CETIN	Informační linky – 141xx a další	5
15	Služba přístupu k informačním linkám poskytovaných jinými subjekty v síti společnosti CETIN	Informační linky jiných subjektů – 12xxx a další	5
16	Nevyužito		
17	Nevyužito		
18	Nevyužito		
19	Služba tranzit národního provozu poskytovaná společností CETIN	Tranzit národního provozu	9
20	Služba přístupu ke službám typu Modrá linka poskytovaná společností CETIN	Modrá linka	9
21	Služba přístupu ke službám typu Bílá linka poskytovaná společností CETIN	Bílá linka	9
22	Služba tranzit k síti Internet poskytovaná společností CETIN	Tranzit k síti Internet	9
23	Nevyužito		
24	Nevyužito		
25	Nevyužito		
26	Nevyužito		
27	Služba výběr provozovatele krátkou individuální volbou čísel pro jednotlivá volání poskytovaná společností CETIN	CS	pro národní destinace - 14 pro mezinárodní destinace - 22
28	Služba výběr provozovatele formou nastavení předvolby čísel poskytovaná společností CETIN	CPS	pro národní destinace - 14 pro mezinárodní destinace - 22
29	Služba přenositelnosti čísla poskytovaná společností CETIN	NP	-----
30	Služba tranzit ke službě Tranzit k síti Internet poskytovaná společností CETIN	Tranzit tranzitu k síti Internet	9

31	Nevyužito		
32	Nevyužito		
33	Služba přístupu uživatelů veřejné telefonní sítě Partnera k neveřejným sítím elektronických komunikací a k velkoplošným sítím s přístupovým kódem 95x, 973 a 974 připojených k veřejné telefonní síti společnosti CETIN	Přístup k NS a VS	9
34	Služba Přístup ke službám typu Mezinárodní bezplatné volání poskytované společností CETIN	Služba MBV	Pro UIFN - 13 Pro HCD - 9
35	Nevyužito		
36	Služba vyhledání přeneseného čísla s následným dosměrováním volání poskytovaná společností CETIN	Služba vyhledání a dosměrování	9
37	Nevyužito		
38	Nevyužito		
39	Nevyužito		
40	Koncové volání VoIP k účastníkům veřejně dostupné služby elektronických komunikací založené na VoIP společnosti CETIN	Služba koncové volání VoIP	9

*Nezahrnuje případné směrové číslo doplněné Partnerem.

14.5 Odpovědnost

Každá strana odpovídá za používání a správu čísel včetně síťových a servisních kódů a zajistí, že bude oprávněna disponovat čísly, která používá k poskytování nebo užívání služeb.



PRAVIDLA A POSTUPY

PŘÍLOHA 3

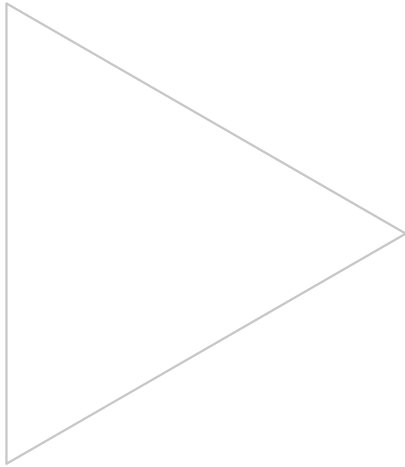

Obsah

1	Obecné ustanovení	3
2	Úvod	3
3	Řízení vztahů	3
4	Prognózování služeb	4
5	Zprostředkování služeb	10
6	Zprostředkování služby CPS	18
7	Zprostředkování služby NP	26
8	Služby a provoz	36
9	Zvláštní ustanovení	43
10	Kvóty objednávek CPS a NP	43
11	Přílohy a formuláře služby CPS	46
12	Přílohy a formuláře služby NP	54
13	Vzor A - Formuláře prognóz	59
14	Vzor B - Formuláře objednávek	59
15	Vzor C - Předávací protokol	59

1 Obecné ustanovení

Tato Příloha uvádí obecné zásady používané při propojení, jako jsou např. rozdělení služeb do svazků, prognózování služeb, termíny dodání, apod. V této Příloze budou vždy uvedeny služby minimálně v rozsahu základní nabídky RIO. Konkrétní rozsah poskytovaných služeb je závazně stanoven Přílohou 1.

2 Úvod

- 2.1 Příloha 3 popisuje pravidla a postupy, které se používají při vzájemném poskytování služeb mezi společností CETIN a společností Partner. Vzájemně poskytované služby jsou definovány v Příloze 1.
- 2.2 Popsané postupy jsou shodně aplikovány na služby nabízené oběma společnostmi. Pro vzájemné vyjádření vztahů mezi oběma společnostmi – smluvními stranami (dále jen stranami) - je při těchto postupech použito také vyjádření pomocí výrazů odběratel služby a dodavatel služby.
- 2.3 Postupy stanovené Přílohou 3 jsou zaměřeny na dosažení, udržení a zabezpečení vzájemně dohodnuté úrovně kvality služeb v souladu s Přílohou 1 a Přílohou 2.
- 2.4 Všechny popsané postupy budou oběma stranami vyhodnocovány během platnosti smlouvy. Kdykoli to bude nutné, budou postupy upraveny tak, aby se zlepšila celková kvalita služeb pro jednu nebo obě strany.
- 2.5 Postupy uvedené v Příloze 3 pokrývají celý průběh služby, tj. od prognózování až ke zrušení služby.

3 Řízení vztahů

- 3.1 Úvod
- 3.1.1 Účelem řízení vztahů je uspořádat všechny vztahy mezi odběratelem služby a dodavatelem služby s ohledem na kvalitu služeb dohodnutou touto Smlouvou.
- 3.2 Odpovědnost
- 3.2.1 Odpovědnosti a adresy jednotlivých kontaktních osob jsou definovány v Příloze 7 této Smlouvy.
- 3.2.2 Dodavatel služby a odběratel služby dohodnou všechny pracovní kontakty, které budou přiděleny mezi určené kontaktní osoby.
- 3.3 Rozsah, obsah a použití
- 3.3.1 Řízení vztahů je založeno na čtvrtletních schůzkách, pokud se strany nedohodnou jinak. Cílem čtvrtletní revizní schůzky je výměna informací o stavu a výkonnosti služeb poskytovaných oběma stranami. Při jedné schůzce jsou vždy řešena témata předložená oběma stranami.
- 3.3.2 Během čtvrtletní revizní schůzky budou řešena zejména následující témata:
- pokrok při zavádění požadovaných služeb
 - aktuální úrovně kvality služeb porovnáváné s dohodnutými úrovněmi kvality služeb
 - provozní problémy, které ovlivňují úrovně kvality služeb
 - akce zdokonalování

- přesnost zjišťování údajů pro vzájemné odpočty
- nabídka a poptávka nových služeb
- připravované změny v infrastruktuře veřejné komunikační sítě a jejich promítnutí na změny v propojení
- změny v číslování

3.3.3 První čtvrtletní schůzka se uskuteční

3.4 Pravidla čtvrtletních schůzek

3.4.1 Termín čtvrtletní revizní schůzky bude vždy stanoven alespoň 2 týdny před termínem schůzky, aby byl dostatečný časový prostor pro přípravu na schůzku. Obě strany se budou pravidelně střídat v pořádání čtvrtletní revizní schůzky. Za uspořádání první schůzky je odpovědná společnost CETIN.

3.4.2 Obě strany si vymění alespoň 5 pracovních dnů před čtvrtletní revizní schůzkou seznam položek programu jednání, který chtějí projednat během čtvrtletní revizní schůzky a který případně doplní podrobnějším materiálem pro potřeby této schůzky. Dodatečné položky, které nejsou obsaženy v programu jednání, mohou být zahrnuty v položce „různé“.

3.4.3 Čtvrtletní revizní schůzky se zúčastní zástupci obou stran pověřeni v rámci jednotlivých stran k řešení projednávaných položek programu.

3.4.4 Z každé čtvrtletní revizní schůzky vypracuje pořadající strana zápis z jednání ve dvou originálech, který si strany vzájemně písemně odsouhlasí. Rozeslání kopií tohoto zápisu všem dotyčným pracovníkům si každá ze stran zajistí samostatně s plnou odpovědností v rámci své společnosti tak, aby mohly být veškeré stanovené úkoly, vyplývající z jednání, včas a řádně splněny.

4 Prognózování služeb

4.1 Úvod

4.1.1 Při prognózování služeb se poskytují údaje potřebné v rámci obou stran k plánování nezbytných opatření ve svých infrastrukturách pro zajištění budoucích služeb.

4.1.2 Prognózování kapacity propojení je zaměřeno na plánování očekávaných objednávek pro zprostředkování služby. Prognózování všech dalších služeb bude zaměřeno na plánování a dodání dostatečné kapacity pro přenos volání podle úrovně kvality služby stanovených Přílohou 1.

4.1.3 Výstupy prognózování služeb - prognózy - představují společný závazek pro plánování kapacity tak, aby požadované služby mohly být přizpůsobeny během kontrakční doby dodání a byly plně funkční se správnými úrovněmi kvality při nejnižších přiměřených nákladech.

4.2 Odpovědnost

4.2.1 Odpovědnost za prognózování každé služby ponese strany podle níže uvedené tabulky.

	Název	Zkrácený název	Odpovědnost za prognózování
1	Kapacita propojení s veřejnou komunikační sítí společnosti CETIN (není službou)	Kapacita propojení	Partner

2	Služba koncové volání k účastníkům veřejné komunikační sítě v síti společnosti CETIN	Volání - terminace v CETIN	Partner
3	Služba přístup k pracovištím tísňových volání poskytovaná společností CETIN	Tísňová volání	Partner
4	NEVYUŽITO	–	–
5	Služba národní spojovatelky poskytovaná společností CETIN	Národní spojovatelka	Partner
6	Služba přístupu k Protikorupční lince a Evropským harmonizovaným číslům poskytovaná jinými subjekty v síti společnosti CETIN	Linky veřejných služeb	Partner
7	Testování a zkušební provoz	Testování a zkušební provoz	Partner
8	Služba synchronizace veřejné komunikační sítě společnosti CETIN	Synchronizace	Partner
9	Služba pronájem propojovacích okruhů poskytovaná společností CETIN	Pronájem propojovacích okruhů	Partner
10	Služba automatického odchozího mezinárodního provozu poskytovaná společností CETIN	Odchozí mezinárodní provoz	Partner
11	Služba přístup ke službám typu Zelená linka poskytovaná společností CETIN	Zelená linka	Partner
12	Služba mezinárodních spojovatelek poskytovaná společností CETIN	Mezinárodní spojovatelky	Partner
13	NEVYUŽITO	–	–
14	Služba informačních linek poskytovaná společností CETIN	Informační linky - 141xx a další	Partner
15	Služba přístupu k informačním linkám poskytovaných jinými subjekty v síti společnosti CETIN	Informační linky - jiné subjekty	Partner
16	Služba podávání telegramů telefonem poskytovaná společností CETIN	Podávání telegramů	Partner
17	NEVYUŽITO	–	–
18	NEVYUŽITO	–	–
19	Služba tranzit národního provozu poskytovaná společností CETIN	Tranzit národního provozu	Partner
20	Služba přístupu ke službám typu Modrá linka poskytovaná společností CETIN	Modrá linka	Partner
21	Služba přístupu ke službám univerzálního přístupového čísla (UAN – Universal Access Number) poskytovaná společností CETIN	UAN (Bílá linka)	Partner
22	Služba Tranzit k síti Internet poskytovaná společností CETIN	Tranzit k síti Internet	Společnost CETIN

23	Služba virtuálních volacích karet (VCC) poskytovaná společností CETIN	VCC (= Telekonto + Karta X Plus + Karta X)	Partner
24	NEVYUŽITO	–	–
25	NEVYUŽITO	–	–
26	NEVYUŽITO	–	–
27	Služba výběr provozovatele krátkou individuální volbou čísel pro jednotlivá volání poskytovaná společností CETIN	CS	Partner
28	Služba výběr provozovatele formou nastavení předvolby čísel poskytovaná společností CETIN	CPS	Partner
29	Služba přenositelnosti čísla poskytovaná společností CETIN	NP	Partner
30	Služba tranzit ke službě Tranzit k síti Internet poskytovaná společností CETIN	Tranzit k tranzitu k síti Internet	Společnost CETIN
31	Rozhraní PRI se signalizací DSS1	PRI	Partner
32	NEVYUŽITO	–	–
33	Služba přístupu uživatelů VTS Partnera k neveřejným sítím elektronických komunikací a k velkoplošným sítím s přístupovým kódem 95x, 972, 973 a 974 připojených k VTS společnosti CETIN	Přístup k 95x, 972, 973, 974	Partner
34	Služba Přístup ke službám typu Mezinárodní bezplatné volání poskytovaná společností CETIN	Mezinárodní bezplatné volání	Partner
O/1	Kapacita propojení s veřejnou komunikační sítí Partnera (není službou)	Kapacita propojení Partner	Společnost CETIN
O/2	Služba koncové volání k účastníkům veřejné komunikační sítě Partnera	Volání - terminace Partner	Společnost CETIN
O/3	Služba informace o telefonních číslech v České republice poskytovaná Partnerem	Info o tel. číslech v ČR Partner	Společnost CETIN
O/4	Služba přístupu ke službám bezplatného volání poskytovaná Partnerem	Bezplatné volání Partner	Společnost CETIN
O/5	Služba informace o telefonních číslech účastníků v cizině poskytovaná Partnerem	Info o číslech účastníků v cizině Partner	Společnost CETIN
O/6	Služba informačních linek poskytovaná Partnerem	Informační linky - Partner	Společnost CETIN
O/7	Služba přístup ke službám se sdílenými náklady poskytovaná Partnerem	Sdílené náklady Partner	Společnost CETIN
O/8	Služba přístupu ke službám univerzálního přístupového čísla (UAN – Universal Access Number) poskytovaná Partnerem	UAN Partner	Společnost CETIN

O/9	Služba Tranzit k síti Internet poskytovaná Partnerem	Tranzit k síti Internet Partner	Partner
O/10	Služba virtuálních volacích karet (VCC) poskytovaná Partnerem	VCC Partner	Společnost CETIN
O/11	Služba přenositelnosti čísla poskytovaná Partnerem	NP Partner	Společnost CETIN

- 4.2.2 Každá strana je povinna vynaložit přiměřené úsilí pro poskytnutí takových informací, které jsou požadovány druhou stranou jako nezbytné pro vytvoření precizní prognózy. Jestliže se vyskytnou změny v prognóze, jsou strany povinny informovat o této změně druhou stranu.
- 4.2.3 Každá strana ve své prognóze přiměřeně zohlední podklady dodané druhou stranou.
- 4.3 Rozsah, obsah a použití
- 4.3.1 Čtvrtletně vytvářená prognóza obsahuje individuální prognózu pro každou specifikovanou službu za každý bod propojení zvlášť.
- 4.3.2 Prognóza požadovaná pro kapacitu propojení k veřejné komunikační síti společnosti CETIN nebo pro kapacitu propojení k veřejné komunikační síti Partnera obsahuje:
- počet přístupů 2 Mbit/s k veřejné komunikační síti
 - určení a lokalizaci bodu propojení
- 4.3.3 Prognóza požadovaná pro každou službu týkající se zpracování provozu obsahuje pro každý bod propojení:
- specifikaci hlavní provozní hodiny
 - provozní zatížení v hlavní provozní hodině
 - koncentraci provozu v hlavní provozní hodině
- 4.3.4 Prognózy pro služby s podílem místního i národního provozu budou obsahovat specifikaci místního a národního provozu pro každý propojovací bod zvlášť.
- 4.3.5 Prognózy pro službu tranzitu národního provozu poskytovanou společností CETIN Partnerovi budou obsahovat provoz ke každému třetímu poskytovateli na výslovnou žádost dodavatele služby.
- 4.3.6 Všechna vyměňovaná data v průběhu prognózování služeb budou označena jako „obchodní tajemství“.
- 4.3.7 Obě strany zpracují seznam provozních toků s provozním zatížením v hlavní provozní hodině menším než 20 erlangů. Prognóza pro tyto provozní toky bude udávána souhrnně.
- 4.4 Revize prognózování provozu
- 4.4.1 Prognózování provozu bude čtvrtletně kontrolováno dodavatelem služby. Maximální odchylky prognóz s ohledem na prognózu uváděnou v předchozím kvartálu jsou specifikovány v níže uvedené tabulce.

Aktuální množství, které je definováno jako množství dodané v Q0, se nemůže odchýlit o více než 3 % (Q1 z předchozí prognózy), kde pod kvartálem Q0 se rozumí kapacita použitá na propojení sítí – současný stav.

Kvartál i z předchozí prognózy bude porovnáván s kvartálem i-1 z nové prognózy. Například Q1 v nové prognóze se může odchýlit od Q2 z předchozí prognózy o 10 %. Tato čísla jsou aplikovatelná pro celkový objem každé služby (provozní zatížení v hlavní provozní hodině vyjádřené v Erlancích) pro každý bod propojení zvlášť.

Současný cyklus prognózy v porovnání s předchozím cyklem prognózy	Maximální odchylka veškerého provozu zpracovávajícího služby za čtvrtletí (nejméně 20 Erl)
Kvartál 1 v porovnání s kvartálem 0	± 3 %
Kvartál 2 v porovnání s kvartálem 1	± 10 %
Kvartál 3 v porovnání s kvartálem 2	± 20 %
Kvartál 4 v porovnání s kvartálem 3	± 30 %
Kvartál 5 v porovnání s kvartálem 4	± 40 %
Kvartál 6 v porovnání s kvartálem 5	± 50 %
Kvartál 7, 8	Neaplikovatelné

- 4.4.2 Maximální odchylky prognóz s ohledem na prognózu uváděnou v předchozím kvartálu pro přístupy 2 Mbit/s k veřejné komunikační síti jsou specifikovány v níže uvedené tabulce.

Aktuální množství, které je definováno jako množství dodané v Q0, se nemůže odchýlit o více než 3 % (Q1 z předchozí prognózy).

Kvartál i z předchozí prognózy bude porovnáván s kvartálem i-1 z nové prognózy. Například Q1 v nové prognóze se může odchýlit od Q2 z předchozí prognózy o 10 %. Tato čísla jsou aplikovatelná pro celkový objem přístupů 2Mbit/s pro každý propojovací bod zvlášť. U kapacit menších nebo rovných 10x2Mbit/s nejsou uvedena pravidla konkretizující odchylky jednotlivých předávaných prognóz aplikována.

Současný cyklus prognózy v porovnání s předchozím cyklem prognózy	Maximální odchylka pro přístupy 2 Mbit/s k veřejné komunikační síti pro všechny body propojení (nejméně jeden přístup 2 Mbit/s)
Kvartál 1 v porovnání s kvartálem 0	± 3 %
Kvartál 2 v porovnání s kvartálem 1	± 10 %
Kvartál 3 v porovnání s kvartálem 2	± 20 %
Kvartál 4 v porovnání s kvartálem 3	± 30 %
Kvartál 5 v porovnání s kvartálem 4	± 40 %
Kvartál 6 v porovnání s kvartálem 5	± 50 %
Kvartál 7, 8	Neaplikovatelné

- 4.4.3 Pro čtvrtletí 7 a 8 nejsou definovány žádné odchylky, protože tato čtvrtletí jsou indikativní.

4.5 Pravidla pro prognózování

- 4.5.1 Prognózování bude prováděno na základě rolujícího dvouletého cyklu s podrobnými kvartálními údaji pro prvních šest kvartálů a s celkovou prognózou pro poslední dva kvartály (viz Příloha 3 – Vzor „A“ - nutno upravit). Pro každou prognózu je doplněn nový kvartál na konec dvouletého cyklu a první kvartál předchozí prognózy je odstraněn. Kvartály jsou definovány jako období začínající 1. ledna, 1. dubna, 1. července a 1. října. Kvartál 1 je definován jako kvartál začínající jeden měsíc po konečném datu, kdy prognóza má být doručena. Například kvartál 1 pro prognózu předávanou 1. prosince je definován jako období začínající 1. ledna.

- 4.5.2 Prognózování se provádí ve čtvrtletních cyklech. Klíčové kroky jsou vyznačeny níže s ohledem na konečné datum prognózy, kterým je 1. prosinec, 1. březen, 1. červen a 1. září.

Krok 1: specifikace požadované informace

Konečné datum prognózy minus šest týdnů

Pracovník útvaru technické podpory propojování odběratele služby specifikuje informaci, která je požadována od druhé strany.

Krok 2: výměna požadované informace

Konečné datum prognózy minus pět týdnů

Výměna informace, která je požadována pracovníkem útvaru technické podpory odběratele služby.

Krok 3: výměna prozatímních prognóz

Konečné datum prognózy minus čtyři týdny

Výměna prozatímních prognóz mezi pracovníky útvaru technické podpory obou stran. Každá strana má možnost komentovat prozatímní prognózy a v případě nutnosti posoudit předpoklady, na kterých byly prognózy založeny.

Krok 4: výměna komentářů prozatímních prognóz

Konečné datum prognózy minus dva týdny

Výměna komentářů včetně finančních stanovisek na prozatímní prognózy mezi pracovníky útvaru prodeje a marketingu obou stran.

V případě, že se nová prognóza odlišuje od předchozí prognózy pro jednu nebo více služeb o více procent než je Přílohou 3 stanoveno, bude pracovník útvaru technické podpory dodavatele služby kontaktovat pracovníka technické podpory odběratele služby, aby projednali a dohodli nezbytná opatření k obnově kvality služeb podle úrovní stanovených Přílohou 1 a Přílohou 2. Důsledky vyšších odchylek, než je dohodnuté procento, jsou stanoveny touto Smlouvou a Přílohou 1.

Strana vytvářející prognózy může prognózy upravit na základě přijatého komentáře. Prognózy pro kapacitu propojení vytvářeny na základě souhrnu všech služeb využívajících služby pronájem propojovacích okruhů a na základě pravidel pro dimenzování stanovených Přílohou 2.

Krok 5: výměna konečných prognóz

Konečné datum prognózy

Výměna konečných prognóz mezi pracovníky útvarů velkoobchodního prodeje a marketingu obou stran.

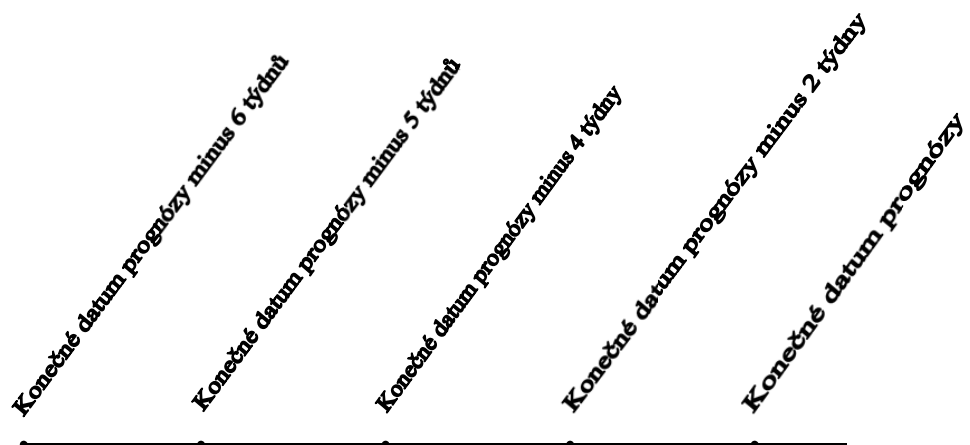

Specifikace požadované informace	Výměna požadované informace	Výměna prozatímních prognóz	Výměna komentářů na prozatímní prognózy	Výměna konečných prognóz
4.5.3	Kroky 1 a 2 jsou volitelné.			
4.5.4	Pokud nebyly provedeny žádné změny mezi prozatímní a konečnou prognózou, mohou strany změnit stav prognózy uvedený na formuláři prognózy z prozatímního na konečný zasláním dopisu určenému pracovníkovi druhé strany.			
4.5.5	Každá sada prognóz bude dodána v písemné i elektronické verzi na formuláři prognózy podle Přílohy 3 – Vzor „A“.			
4.6	Zvláštní události			
4.6.1	Jestliže odběratel služby předpokládá událost se značným nárůstem provozu, bude kontaktovat dodavatele služby alespoň 10 pracovních dnů před plánovanou událostí, aby projednali příslušná opatření v řízení sítě.			
5	Zprostředkování služeb			
5.1	Úvod			
5.1.1	Zprostředkování služeb zabezpečuje dodání objednaných služeb v kontraktační době dodání podle specifikovaných úrovní kvality služby nebo zrušení služeb v kontraktační době zrušení.			
5.1.2	Zprostředkování služeb se skládá z předložení písemné objednávky a následné sekvence tří bezprostředně na sebe navazujících postupů, tj. přípravy, dodání a akceptačního testování. Kombinace dodání a akceptačního testování představuje kontraktační dobu dodání.			
5.1.3	Příprava obsahuje popis výměny informací mezi odběratelem služby a dodavatelem služby, které jsou nezbytné pro objednávku, modifikaci nebo zrušení služeb. Výsledkem je společný plán implementace.			
5.1.4	Dodání zajišťuje připravenost fyzické a logické kapacity pro testování ve specifikovaných úrovních kvality služby.			
5.1.5	Akceptační testování zabezpečuje funkčnosti zařízení a činností podle požadavků obou stran před zprovozněním služeb.			
5.1.6	Obě strany budou během dodání a testování služeb spolupracovat tak, aby všechny požadované služby byly plně funkční se správnými úrovněmi kvality při nejnižších přiměřených nákladech.			
5.2	Odpovědnost			
5.2.1	Obě strany jsou odpovědné za specifikování plánu implementace a koncipování společného plánu objednávek.			
5.2.2	Obě strany jsou odpovědné za udržování vzájemné informovanosti o změnách, prodleních nebo dalších informacích týkajících se přípravy, dodání a akceptačního testování.			

- 5.3 Rozsah, obsah a použití
- 5.3.1 Služby se objednávají, pozměňují a ruší výhradně prostřednictvím formulářů uvedených v Příloze 3 – Vzor „B“.
- 5.3.2 Formuláře objednávek na rozšíření, změnu a zrušení předkládá odběratel služby dodavateli služby. Podle druhu předložené objednávky a v něm specifikovaného požadavku, mohou být po vzájemné dohodě obou stran postupy přípravy, dodání a akceptačního testování zjednodušeny a časy pro tyto procesy redukovány.
- 5.4 Časový harmonogram
- 5.4.1 Přehled klíčových kroků a časových období je znázorněn níže v souladu s dříve specifikovanými fázemi.
- 5.4.2 Maximální kontraktační doby dodání pro každou službu jsou specifikovány v níže uvedené tabulce.

	Název	Zkrácený název	Maximální kontraktační doba dodání (měsíců) Počáteční konfigurace (s nutností rozšíření ústředny nebo přenosového zařízení / bez nutnosti rozšíření ústředny nebo přenosového zařízení)	Maximální kontraktační doba dodání (měsíců) Rozšíření existující konfigurace (s nutností rozšíření ústředny nebo přenosového zařízení / bez nutnosti rozšíření ústředny nebo přenosového zařízení)
1	Kapacita propojení s veřejnou komunikační sítí společnosti CETIN (není službou)	Kapacita propojení	6 / 3	6 / 2
2	Služba koncové volání k účastníkům veřejné komunikační sítě v síti společnosti CETIN	Volání - terminace v CETIN	6 / 3	6 / 2
3	Služba přístup k pracovištím tísňových volání poskytovaná společností CETIN	Tísňová volání	6 / 3	6 / 2
4	NEVYUŽITO	-	-	-
5	Služba národní spojovatelky poskytovaná společností CETIN	Národní spojovatelka	6 / 3	6 / 2
6	Služba přístupu k Protikorupční lince a Evropským harmonizovaným číslům poskytovaná jinými subjekty v síti společnosti CETIN	Linky veřejných služeb	6 / 3	6 / 2
7	Testování a zkušební provoz	Testování a zkušební provoz	6 / 3	6 / 2

8	Služba synchronizace veřejné komunikační sítě společností CETIN		Synchronizace	6 / 3	6 / 2
9	Služba pronájem propojovacích okruhů poskytovaná společností CETIN	s pokládkou kabelu	Pronájem propojovacích okruhů	Pozn. 1	Pozn. 1
		bez pokládky kabelu		6 / 3	6 / 2
10	Služba automatického odchozího mezinárodního provozu poskytovaná společností CETIN		Odchozí mezinárodní provoz	6 / 3	6 / 2
11	Služba přístup ke službám typu Zelená linka poskytovaná společností CETIN		Zelená linka	6 / 3	6 / 2
12	Služba mezinárodních spojovatelek poskytovaná společností CETIN		Mezinárodní spojovatelky	6 / 3	6 / 2
13	NEVYUŽITO		–	–	–
14	Služba informačních linek poskytovaná společností CETIN		Informační linky - 141xx a další	6 / 3	6 / 2
15	Služba přístupu k informačním linkám poskytovaných jinými subjekty v síti společností CETIN		Informační linky - jiné subjekty	6 / 3	6 / 2
16	Služba podávání telegramů telefonem poskytovaná společností CETIN		Podávání telegramů	6 / 3	6 / 2
17	NEVYUŽITO		–	–	–
18	NEVYUŽITO		–	–	–
19	Služba tranzit národního provozu poskytovaná společností CETIN		Tranzit národního provozu	6 / 3	6 / 2
20	Služba přístupu ke službám typu Modrá linka poskytovaná společností CETIN		Modrá linka	6 / 3	6 / 2
21	Služba přístupu ke službám univerzálního přístupového čísla (UAN – Universal Access Number) poskytovaná společností CETIN		UAN (Bílá linka)	6 / 3	6 / 2
22	Služba Tranzit k síti Internet poskytovaná společností CETIN		Tranzit k síti Internet	6 / 3	6 / 2
23	Služba virtuálních volacích karet (VCC) poskytovaná společností CETIN		VCC (= Telekonto + Karta X Plus + Karta X)	6 / 3	6 / 2
24	NEVYUŽITO		–	–	–
25	NEVYUŽITO		–	–	–
26	NEVYUŽITO		–	–	–
27	Služba výběr provozovatele krátkou individuální volbou čísel pro jednotlivá volání poskytovaná společností CETIN		CS	6 / 3	6 / 2
28	Služba výběr provozovatele formou nastavení předvolby čísel poskytovaná společností CETIN		CPS	6 / 3	6 / 2

29	Služba přenositelnosti čísla poskytovaná společností CETIN	NP	6 / 3	6 / 2
30	Služba tranzit ke službě Tranzit k síti Internet poskytovaná společností CETIN	Tranzit k tranzitu k síti Internet	6 / 3	6 / 2
31	Rozhraní PRI se signalizací DSS1	PRI	6 / 3	6 / 2
32	NEVYUŽITO	-	-	-
33	Služba přístupu uživatelů VTS Partnera k neveřejným sítím elektronických komunikací a k velkoplošným sítím s přístupovým kódem 95x, 972, 973 a 974 připojených k VTS společnosti CETIN	Přístup k 95x, 972, 973, 974	6 / 3	6 / 2
34	Služba Přístup ke službám typu Mezinárodní bezplatné volání poskytovaná společností CETIN	Mezinárodní bezplatné volání	6 / 3	6 / 2
O/1	Kapacita propojení s veřejnou komunikační sítí Partnera (není službou)	Kapacita propojení Partner	6 / 3	6 / 2
O/2	Služba koncové volání k účastníkům veřejné komunikační sítě Partnera	Volání - terminace v Partner	6 / 3	6 / 2
O/3	Služba informace o telefonních číslech v České republice poskytovaná Partnerem	Info o tel. číslech v ČR Partner	6 / 3	6 / 2
O/4	Služba přístupu ke službám bezplatného volání poskytovaná Partnerem	Bezplatné volání Partner	6 / 3	6 / 2
O/5	Služba informace o telefonních číslech účastníků v cizině poskytovaná Partnerem	Info o číslech účastníků v cizině Partner	6 / 3	6 / 2
O/6	Služba informačních linek poskytovaná Partnerem	Informační linky - Partner	6 / 3	6 / 2
O/7	Služba přístup ke službám se sdílenými náklady poskytovaná Partnerem	Sdílené náklady Partner	6 / 3	6 / 2
O/8	Služba přístupu ke službám univerzálního přístupového čísla (UAN – Universal Access Number) poskytovaná Partnerem	UAN Partner	6 / 3	6 / 2
O/9	Služba Tranzit k síti INTERNET poskytovaná Partnerem	Tranzit k síti Internet Partner	6 / 3	6 / 2
O/10	Služba virtuálních volacích karet (VCC) poskytovaná Partnerem	VCC Partner	6 / 3	6 / 2
O/11	Služba přenositelnosti čísla poskytovaná Partnerem	NP Partner	6 / 3	6 / 2

Pozn. 1:

Termín je závislý na možnostech a termínech územního propojení, na požadovaném termínu realizace a na klimatických podmínkách v dané lokalitě.

5.4.3 V případě, že se aktuální množství objednaných kapacit propojení k veřejné komunikační síti liší od prognózy o více procent než je Přílohou 3 stanoveno, bude pracovník útvaru technické podpory dodavatele služby kontaktovat pracovníka technické podpory odběratele služby, aby projednali a dohodli nezbytná opatření k obnově kvality používaných služeb podle úrovní stanovených Přílohou 1 a Přílohou 2. Dodavatel služby nemusí plnit kontrakční dobu dodání kapacity propojení k veřejné komunikační síti, dokud následná opatření nejsou provedena dodavatelem služby po vzájemné dohodě mezi stranami. Důsledky vyšších odchylek, než je dohodnuté procento, jsou stanoveny touto Smlouvou a Přílohou 1.

5.4.4 Kontrakční doby dodání pro změny v konfiguraci svazků a pro fyzické odstranění z bodu propojení jsou specifikovány v níže uvedené tabulce.

Změna	Kontrakční doba dodání CETIN	Kontrakční doba dodání Partnerem
Změna v konfiguraci svazku	1 měsíc	1 měsíc
Fyzické odstranění z propojovacího bodu	1 měsíc	1 měsíc

5.4.5 Kontrakční doby dodání pro ostatní změny budou projednány mezi stranami s ohledem na povahu změny a naléhavost změny. Dodavatel služby bude informovat odběratele služby o cenách za změny. Všechny změny a ceny za změny budou dohodnuty mezi odběratelem služby a dodavatelem služby podle Přílohy 1.

5.4.6 Maximální kontrakční doby zrušení pro každou službu jsou specifikovány v níže uvedené tabulce.

	Název	Zkrácený název	Maximální kontrakční doba zrušení (měsíců)
1	Kapacita propojení s veřejnou komunikační sítí společnosti CETIN (není službou)	Kapacita propojení	1 měsíc
2	Služba koncové volání k účastníkům veřejné komunikační sítě společnosti CETIN	Volání - terminace v CETIN	1 měsíc
3	Služba přístup k pracovištím tísňových volání poskytovaná společností CETIN	Tísňová volání	1 měsíc
4	NEVYUŽITO	-	-
5	Služba národní spojovatelky poskytovaná společností CETIN	Národní spojovatelka	1 měsíc
6	Služba přístupu k Protikorupční lince a Evropským harmonizovaným číslům poskytovaná jinými subjekty v síti společnosti CETIN	Linky veřejných služeb	1 měsíc
7	Testování a zkušební provoz	Testování a zkušební provoz	1 měsíc
8	Služba synchronizace veřejné komunikační sítě společnosti CETIN	Synchronizace	1 měsíc
9	Služba pronájem propojovacích okruhů poskytovaná společností CETIN	s pokládkou kabelu	1 měsíc
		bez pokládky kabelu	1 měsíc

10	Služba automatického odchozího mezinárodního provozu poskytovaná společností CETIN	Odchozí mezinárodní provoz	1 měsíc
11	Služba přístup ke službám typu Zelená linka poskytovaná společností CETIN	Zelená linka	1 měsíc
12	Služba mezinárodních spojovatelek poskytovaná společností CETIN	Mezinárodní spojovatelky	1 měsíc
13	NEVYUŽITO	–	–
14	Služba informačních linek poskytovaná společností CETIN	Informační linky - 141xx a další	1 měsíc
15	Služba přístupu k informačním linkám poskytovaných jinými subjekty v síti společností CETIN	Informační linky - jiné subjekty	1 měsíc
16	Služba podávání telegramů telefonem poskytovaná společností CETIN	Podávání telegramů	1 měsíc
17	NEVYUŽITO	–	–
18	NEVYUŽITO	–	–
19	Služba tranzit národního provozu poskytovaná společností CETIN	Tranzit národního provozu	1 měsíc
20	Služba přístupu ke službám typu Modrá linka poskytovaná společností CETIN	Modrá linka	1 měsíc
21	Služba přístupu ke službám univerzálního přístupového čísla (UAN – Universal Access Number) poskytovaná společností CETIN	UAN (Bílá linka)	1 měsíc
22	Služba Tranzit k síti Internet poskytovaná společností CETIN	Tranzit k síti Internet	1 měsíc
23	Služba virtuálních volacích karet (VCC) poskytovaná společností CETIN	VCC (= Telekonto + Karta X Plus + Karta X)	1 měsíc
24	NEVYUŽITO	–	–
25	NEVYUŽITO	–	–
26	NEVYUŽITO	–	–
27	Služba výběr provozovatele krátkou individuální volbou čísel pro jednotlivá volání poskytovaná společností CETIN	CS	1 měsíc
28	Služba výběr provozovatele formou nastavení předvolby čísel poskytovaná společností CETIN	CPS	1 měsíc
29	Služba přenositelnosti čísla poskytovaná společností CETIN	NP	1 měsíc
30	Služba tranzit ke službě Tranzit k síti Internet poskytovaná společností CETIN	Tranzit k tranzitu k síti Internet	1 měsíc
31	Rozhraní PRI se signalizací DSS1	PRI	1 měsíc

32	NEVYUŽITO	-	-
33	Služba přístupu uživatelů VTS Partnera k neveřejným sítím elektronických komunikací a k velkoplošným sítím s přístupovým kódem 95x, 972, 973 a 974 připojených k VTS společnosti CETIN	Přístup k 95x, 972, 973, 974	1 měsíc
34	Služba Přístup ke službám typu Mezinárodní bezplatné volání poskytovaná společností CETIN	Mezinárodní bezplatné volání	1 měsíc
O/1	Kapacita propojení s veřejnou komunikační sítí Partnera (není službou)	Kapacita propojení Partner	1 měsíc
O/2	Služba koncové volání k účastníkům veřejné komunikační sítě Partnera	Volání - terminace v Partner	1 měsíc
O/3	Služba informace o telefonních číslech v České republice poskytovaná Partnerem	Info o tel. číslech v ČR Partner	1 měsíc
O/4	Služba přístupu ke službám bezplatného volání poskytovaná Partnerem	Bezplatné volání Partner	1 měsíc
O/5	Služba informace o telefonních číslech účastníků v cizině poskytovaná Partnerem	Info o číslech účastníků v cizině Partner	1 měsíc
O/6	Služba informačních linek poskytovaná Partnerem	Informační linky - Partner	1 měsíc
O/7	Služba přístup ke službám se sdílenými náklady poskytovaná Partnerem	Sdílené náklady Partner	1 měsíc
O/8	Služba přístupu ke službám univerzálního přístupového čísla (UAN – Universal Access Number) poskytovaná Partnerem	UAN Partner	1 měsíc
O/9	Služba Transzit k síti INTERNET poskytovaná Partnerem	Transzit k síti Internet Partner	1 měsíc
O/10	Služba virtuálních volacích karet (VCC) poskytovaná Partnerem	VCC Partner	1 měsíc
O/11	Služba přenositelnosti čísla poskytovaná Partnerem	NP Partner	1 měsíc

Pozn. 1: Termín je závislý na možnostech a termínech územního propojení, na požadovaném termínu realizace a na klimatických podmínkách v dané lokalitě.

5.5 Příprava

5.5.1 Popis

5.5.1.1 Příprava je zahájena v okamžiku, kdy dodavatel služby přijímá formulář objednávky od odběratele služby.

5.5.1.2 Dodavatel služby začlení do programu čtvrtletní schůzky všechny nezrealizované objednávky, jejichž formuláře byly přijaty v souladu s bodem 5.4 této Přílohy 5 (pět) pracovních dnů před čtvrtletní revizní schůzkou.

- 5.5.1.3 Naléhavé objednávky a ceny za dodání naléhavých objednávek mohou být kdykoli dohodnuty mezi příslušnými zástupci obou stran. Naléhavé objednávky, důsledky a náklady týkající se naléhavých objednávek budou zdokumentovány. Dokument bude podepsán pracovníky útvaru prodeje a marketingu obou stran při příští čtvrtletní revizní schůzce. Naléhavé objednávky obsahují údaje k zajištění kapacitních opatření nezbytných k dodržení úrovní kvality služeb stanovených Přílohou 1 a Přílohou 2.
- 5.5.2 Objednávky (zřízení, změna a zrušení služby)
- 5.5.2.1 Odběratel služby může kdykoli předložit žádost - objednávku služby dodavateli služby.
- 5.5.2.2 Odběratel služby objednává a předkládá své požadavky dodavateli služby výhradně na formulářích uvedených v Příloze 3 – Vzor B. Odběratel služby uvede v objednávce podrobné požadavky na službu s odkazem na údaje prognózy.
- 5.5.2.3 Pokud objednávka nepřekračuje prognózu (tzn. požadovaný objem služeb nepřekračuje objem služeb podle prognózy zvětšený o toleranci podle odst. 4.4), obdrží odběratel služby faxem do pěti pracovních dnů od doručení objednávky potvrzení objednávky včetně potvrzení požadovaného data dodání služby. Pokud je požadovaná doba dodání dané služby kratší než její kontraktační doba dodání a dodavatel tuto službu není ze závažných důvodů schopen splnit, potvrdí do pěti pracovních dnů dodavatel objednávku s nejbližším možným datem dodání v intervalu mezi požadovanou dobou dodání a kontraktační dobou dodání. Potvrzení bude obsahovat návrh plánu implementace objednané služby.
- 5.5.2.4 Jestliže objednávku nelze okamžitě přijmout (tzn. v případě, kdy požadovaný objem služeb převyšuje objem služeb v prognóze zvětšený o toleranci podle odst. 4.4), obdrží odběratel služby do deseti pracovních dnů od doručení objednávky návrh opatření pro přijetí objednávky služby a podmínky realizace.
- 5.5.2.5 Dodavatel a odběratel služby vzájemně projednají a odsouhlasí společný plán implementace služby obsahující všechny informace požadované oběma stranami. Rozsah uvedených informací bude určen v závislosti na konkrétní službě. Způsob odsouhlasení plánu implementace se stanovuje pro každou objednávku individuálně podle náročnosti její realizace.
- 5.5.2.6 Změny v rámci služeb již provozovaných (včetně zrušení) budou zpracovány stejným způsobem jako počáteční objednávky.
- 5.6 Dodání
- 5.6.1 Dodavatel služby a odběratel služby vykonávají jim přidělené činnosti podle plánu implementace, který rozdělí dodání do dílčích položek.
- 5.6.2 Dodavatel služby je odpovědný za označení kapacity propojení a propojovacích okruhů k veřejné komunikační síti.
- 5.6.3 Podrobnosti postupů jsou dohodnuty v plánu implementace.
- 5.7 Akceptační testování
- 5.7.1 Obě strany si vzájemně předloží protokoly o parametrech a vlastnostech v propojovacím bodě včetně posouzení shody s národními předpisy a mezinárodními standardy vystavenými nezávislými (akreditovanými) laboratořemi.
- 5.7.2 Řízení a realizace testování bude v souladu s Přílohou 2, ve které je popsáno.
- 5.7.3 Podrobnosti postupů budou dohodnuty v rámci plánu testování.
- 5.7.4 Všechny výsledky testů budou zaznamenány v testovacích protokolech, které obě strany podepíší nejpozději 3. pracovní den po ukončení akceptačního testování, v případě, že akceptační testování bylo úspěšné.

- 5.7.5 Obě strany uloží kopie plánu testování a protokoly z testování pro budoucí potřebu.
- 5.7.6 Jestliže je akceptační testování neúspěšné (tzn., že se během testů vyskytly nedostatky bránící zkušebnímu provozu), bude umožněno odstranění chyb a provedení druhého akceptačního testování v období dohodnutém oběma stranami. Obě strany podepíší protokoly z testování nejpozději 3. pracovní den po ukončení druhého akceptačního testování.
- 5.7.7 Jestliže i druhé akceptační testování má negativní výsledek, bude protokol z testování označen jako „nepřijato“. V tomto případě následuje Řešení sporů.
- 5.7.8 Po ukončení akceptačního testování bude vždy do termínu zahájení zkušebnímu provozu s komerčním využitím propojení deaktivováno. Pro konkrétní případ testování technologií může být předem oběma stranami písemně odsouhlasen kontinuální přechod z testovacího provozu do zkušebnímu.
- 5.8 Zkušební provoz
- 5.8.1 Zkušební provoz bude zahájen na základě úspěšného testování a po podepsání testovacího protokolu. V čase zahájení zkušebnímu provozu obě strany společně odsouhlasí termín předání prvních výsledků.
- 5.8.2 Během zkušebnímu provozu bude ústředna Partnera připojena na síť společnosti CETIN v konfiguraci pro trvalý provoz v dojednané kapacitě.
- 5.8.3 Účelem zkušebnímu provozu je ověřit kontrolu směrování, tarifikace, odpočtu, číslování a synchronizace v reálném provozu.
- 5.8.4 Konkrétní postupy ověřování funkcí budou dohodnuty před zahájením zkušebnímu provozu.
- 5.8.5 V případě, že během zkušebnímu provozu bude identifikována závada, omezující kvalitu služeb pod úrovně definované touto Smlouvou, bude zkušební provoz přerušen do doby odstranění této závady.
- 5.8.6 Po ukončení zkušebnímu provozu budou výsledky zkušebnímu provozu vyhodnoceny oběma stranami. V případě rozporu bude postupováno v souladu s příslušnými ustanoveními Smlouvy. Podmínkou úspěšného ukončení zkušebnímu provozu je odstranění a úspěšné přezkoušení všech nalezených závad.
- 5.8.7 Pokud nebudou do ukončení zkušebnímu provozu odstraněny všechny závady, bude zkušební provoz ukončen s neúspěšným výsledkem a nový termín opakování zkušebnímu provozu bude stanoven po vzájemné dohodě obou smluvních stran.

6 Zprostředkování služby CPS

- 6.1 Objednávky aktivace služby CPS
- 6.1.1 Terminologie

Tato kapitola se týká dvou rozdílných objektů: objednávky služby a zprávy. Objednávka reprezentuje jeden požadavek na aktivaci zaslaný provozovatelem CPS společnosti CETIN. Zprávou se rozumí předem dohodnutý způsob komunikace s přesně specifikovaným souborem přidružených parametrů, které si operátoři vzájemně zasílají v souvislosti s objednávkou. Operátoři si vymění několik zpráv pro úspěšný přenos detailních informací o objednávce. Pro proces CPS jsou definovány následující zprávy:

- PROVIDE: zasílá provozovatel CPS společnosti CETIN. Zpráva PROVIDE obsahuje výchozí detaily o objednávce;
- ACTIVATED: zasílá společnost CETIN. Zpráva ACTIVATED oznamuje aktivaci služby;

- REJECT: zasílá společnost CETIN. Zpráva REJECT oznamuje odmítnutí objednávky;
- ACCEPT: zasílá společnost CETIN. Zpráva ACCEPT potvrzuje převzetí objednávky ze zprávy PROVIDE

6.1.2 Vztah mezi objednávkou a zprávou je následující:

- Každá nová zpráva PROVIDE reprezentuje novou objednávku.
- Všechny ostatní zprávy se vztahují na již existující objednávku, nikoli na novou objednávku.

6.1.3 V následující tabulce jsou uvedeny zprávy zasílané poskytovatelem přístupu a provozovatelem CPS.

Zpráva	zasílá CPS Provozovatel	zasílá společnost CETIN
PROVIDE	X	
ACTIVATED		X
REJECT		X
ACCEPT		X

Obsah výše uvedených zpráv je popsán v kapitole 8 přílohy 3 a v IT Dokumentu APVTS–IT–2.1

Tento dokument se zabývá následujícím typem CAF (zákaznický autorizační formulář):

CPS CAF – Zákaznický autorizační formulář zaslaný účastníkem požadujícím CPS provozovateli CPS (viz přílohy).

6.1.4 Definice objednávky CPS

Existují dva typy objednávek: jednoduchá a komplexní. V této kapitole jsou uvedeny definice a příklady obou typů objednávek.

Objedávka CPS musí obsahovat pouze jedno CLI. To se týká jak jednoduché, tak komplexní objednávky.

Jedna jednoduchá objednávka CPS slouží pro:

- jedno CLI základní přípojky
- jedno CLI přípojky euroISDN (pro každé CLI ze služby vícenásobné účastnické číslo musí být samostatná jednoduchá objednávka)

Jedna komplexní objednávka CPS slouží pro:

- jeden celý svazek v PBX (tj. svazek MFC) specifikovaný jedním provolbovým číslem v rozsahu DDI ve svazku PBX.
- jeden celý svazek primární přípojky euroISDN specifikovaný provolbovým číslem v rozsahu DDI ve svazku primární přípojky euroISDN.
- jeden hlavní CLI pro více základních přípojek euroISDN sdružených doplňkovou službou sériová linka a pro jednu nebo více základních přípojek euroISDN sdružených doplňkovou službou provolba.

Například, má-li účastník jeden svazek primární přípojky euroISDN s rozsahem DDI od 2876 20000 do 2876 29999 a od 2876 30000 do 2876 39999, pak bude provolbovým číslem uvedeným v komplexní objednávce vždy provolbové číslo z nižšího rozsahu, tedy 28762. V tom případě bude výběrem služby CPS aktivován celý rozsah od 2876 20000 do 2876 39999.

Provolba

Provolbové číslo provolby je zkrácené číslo, prostřednictvím kterého je zabezpečen vstup do svazku přístupových vedení provolby.

Sériová linka

Sériová linka je doplňková služba, která umožňuje svázat fyzická vedení telefonních přípojek do jednoho logického přístupu dosažitelného přes jedno telefonní číslo (řídící číslo sériového zapojení).

Způsob zaslání požadavku na aktivaci CPS

V případě, že se na zákaznickově vyúčtování za veřejně dostupné služby elektronických komunikací objevuje zpoplatněná služba „Sériová linka se sekvenčním nebo náhodným výběrem“ nebo u zkráceného volacího čísla služba „Provolba“, je nutno posílat objednávky na aktivaci CPS následujícím způsobem:

Provolba

Pokud se jedná o provolbu (se zkráceným provolbovým číslem kratším než 9 číslic) reprezentující pouze odchozí svazek analogových vedení z CETIN, směrem k pobočkové ústředně zákazníka a příchozí vedení do CETIN je realizováno pomocí jednotlivých základních přípojek, nelze na toto číslo uplatnit požadavek na aktivaci CPS (takováto čísla na vyúčtování negenerují hovorné) a je nutné poslat na každé takovéto 9-ti místné číslo základní přípojky zvlášť objednávku typu CPS JEDNODUCHÁ. Tato čísla naleznete na vyúčtování za veřejně dostupné služby elektronických komunikací od poskytovatele a musejí generovat odchozí telefonní provoz, tzn. zpoplatněné hovory v kategoriích Místní, Dálkové nebo Mezinárodní.

Pokud se jedná o provolbu (se zkráceným provolbovým číslem kratším než 9 číslic) reprezentující přípojku euroISDN a primární přípojku euroISDN, lze objednat službu CPS pro celý přístupový svazek jako objednávku typu CPS KOMPLEXNÍ s provolbovým číslem.

Sériová linka

Pokud se jedná o doplňkovou službu pro skupinu základních přípojek, je nutné poslat na každé národní číslo telefonní stanice (9-ti místné) zvlášť objednávku typu **CPS JEDNODUCHÁ**. Je to z důvodu, že se nejedná o komplexní produkt, ale jednoduchý, protože série je služba tvořená z několika národních telefonních čísel tzn. jednotlivých základních přípojek. Opět ji lze identifikovat podle zpoplatněných hovorů ve výše uvedených kategoriích.

Pokud se jedná o doplňkovou službu pro skupinu přípojek euroISDN nebo pro primární přípojku euroISDN, lze objednat službu CPS pro všechny tyto přípojky najednou jako objednávku typu **CPS KOMPLEXNÍ** s řídícím číslem sériového zapojení.

6.1.5 Vztah požadavku účastníka k objednávce služby CPS

Účastník zašle provozovateli CPS zákaznický autorizační formulář pro CPS (CAF), ve kterém budou uvedeny informace týkající se požadovaných čísel a rozsahů pro CPS. Tento jeden CPS CAF bude obsahovat více CLI pro CPS. Provozovatel CPS zodpovídá za kontrolu CPS CAF, jeho rozdělení na jeden nebo více jednoduchých nebo komplexních objednávek a jejich předložení společnosti CETIN. Výhradně provozovatel CPS zodpovídá za vztah mezi CPS CAF, účastníkem a hromadně předloženými objednávkami. Společnost CETIN je pouze zodpovědná za zpracování každé individuální objednávky (tj. zprávy PROVIDE) zasláné provozovatelem CPS. Tento proces sníží počet CPS CAF, které musí účastník předložit. Vztah mezi CPS CAF a objednávkou může tedy být jeden CAF ku více objednávkám.

Pokud požaduje účastník od provozovatele CPS pro dané CLI národní nebo mezinárodní CPS, může provozovatel CPS odeslat buď:

- jednu zprávu PROVIDE s typem služby jak národní tak mezinárodní nebo
- jednu zprávu PROVIDE pro typ služby národní a jednu zprávu PROVIDE s type služby mezinárodní.

6.1.6 Kvóty objednávek

Pro zpracování objednávek služeb CPS, Přenositelnost geografických čísel a Přenositelnost negeografických čísel bude použit jeden proces pro řízení kvót. Popis tohoto procesu viz kapitola 10, přílohy 3

6.1.7 Principy archivace objednávek

1. Archivace dat v elektronické nebo písemné podobě bude provedena po minimálně 6 měsících jejich uložení v elektronickém systému či pořadači.
2. Všechny zprávy včetně oznámení o odmítnutí a zprávy o aktivaci budou archivovány 3 roky.
3. Všechny písemné formuláře včetně zákaznických autorizačních formulářů a formulářů pro zřízení služby (viz kapitoly kapitole 12, přílohy 3 a budou archivovány 3 roky.
4. V zájmu ochrany dat uživatelů jsou strany povinny dodržovat ustanovení zákona č.101/2000 Sb., o ochraně osobních údajů a o změně některých zákonů ve znění pozdějších předpisů, zákona č. 127/2005 Sb., o elektronických komunikacích a o změně některých souvisejících zákonů (zákon o elektronických komunikacích), a dalších souvisejících zákonných předpisů.

6.1.8 Principy číslování objednávek

- Všechny objednávky služby budou obsahovat číslo objednávky s identifikací operátora
- Jestliže je objednávka (tj. zpráva PROVIDE) odmítnuta, je nutné zaslat novou objednávkou (tj. PROVIDE) s novým/odlišným číslem objednávky.
- Všichni operátoři zodpovídají za to, že budou objednávky služby zasílány s číslem objednávky ve vzestupném pořadí, s výjimkou, kdy je dosaženo maxima a je nutné provést číselné překlopení.
- V pořadí je možné číslo vynechat.

6.2 Proces aktivace služby CPS

Součástí procesu aktivace služby CPS je provozovatel CPS, žádající společnost CETIN o aktivaci služby CPS pro účastníka tak, aby společnost CETIN mohla poskytnout nezbytné kapacity v síti a podpůrných systémech (např. OSS a systémy účtování) takže, síť a systémy společnosti CETIN budou připraveny ke směrování volání k provozovateli CPS a umožní provozovateli CPS poskytovat služby prostřednictvím služby CPS účastníkům v síti společnosti CETIN. Proces aktivace služby CPS vyžaduje vytvoření následujících procesů.

6.2.1 Žádost účastníka o CPS

1. Provozovatel CPS obdrží od účastníka řádně vyplněný zákaznický autorizační formulář (CAF) podepsaný účastníkem nebo osobou řádně zplnomocněnou tímto účastníkem (kopie plné moci s ověřenými podpisy musí být přiložena).
2. CPS CAF bude obsahovat následující údaje¹:
jméno/firma účastníka v síti společnosti CETIN ;
adresu/sídlo účastníka v síti společnosti CETIN ;
referenční číslo účastníka v síti společnosti CETIN ;²

¹ Výpověď s Přenesením musí obsahovat povinné informace stanovené Obchodním zákoníkem (zákon č.513/1991 Sb. Obchodního zákoníku v platném znění, §13a)

² Týká se referenčního čísla účastníka v síti opouštěného operátora

IČO (pouze účastníci v síti společnosti CETIN, kteří jsou fyzickou či právnickou osobou);

telefonní číslo (čísla) účastníka v síti společnosti CETIN, pro které je služba požadována;

typ požadované služby (národní, mezinárodní nebo oba);

zplnomocnění provozovatele CPS účastníkem v síti společnosti CETIN ke všem úkonům nutným k zřízení nebo změnám služby CPS;

čestné prohlášení účastníka v síti společnosti CETIN o ukončení smluvního vztahu s předchozím provozovatelem CPS pro požadovaný typ služby.

6.2.2 Ověření a aktivace objednávky

1. Provozovatel CPS předloží společnosti CETIN elektronickou objednávku služby (tj. PROVIDE).
2. Objednávky služby se budou přijímat pouze od 9.00 do 17.00 hod. pondělí až pátek (v pracovní dny).
3. Obdržené objednávky služby opatří společnost CETIN datem a hodinou.
4. Pokud je v přijaté objednávce chyba, bude zaslána provozovateli CPS zpráva REJECT s důvodem/podmínkami odmítnutí (ucelený soubor všech důvodů/podmínek viz: platný IT Dokument: APVTS–IT–2.1)
5. Chybné objednávky budou vyčleněny a odmítnuty do konce druhého pracovního dne od odeslání objednávky služby (dva pracovní dny).
6. Pokud chybí více povinných parametrů, budou všechny chybějící povinné parametry uvedeny ve zprávě REJECT. Pokud nebudou chybět povinné parametry, budou ve zprávě REJECT uvedeny všechny syntaktické chyby. Pokud nejde o syntaktické chyby, označí zpráva REJECT první parametr/pole obsahující chybu.
7. Zpráva REJECT bude obsahovat odkaz na původní předložené číslo objednávky a pořadové číslo zprávy.
8. Znovu předložené odmítnuté objednávky budou brány jako nové.
9. Pokud zpráva PROVIDE neobsahuje chyby, odešle společnost CETIN zprávu ACCEPT. Zpráva ACCEPT bude odeslána do konce druhého pracovního dne.
10. Objednávka služby bude aktivována do 7. pracovního dne od odeslání platné objednávky služby.
11. Po aktivaci služby obdrží provozovatel CPS zprávu ACTIVATED.
12. Podrobný popis procesů a výměny zpráv viz: platný IT Dokument: APVTS–IT–2.1

6.2.3 Následující graf popisuje proces použitý pro chybné objednávky a uvádí jednotlivé strany zúčastněné v procesu. Šipky reprezentují jeden krok v procesu.

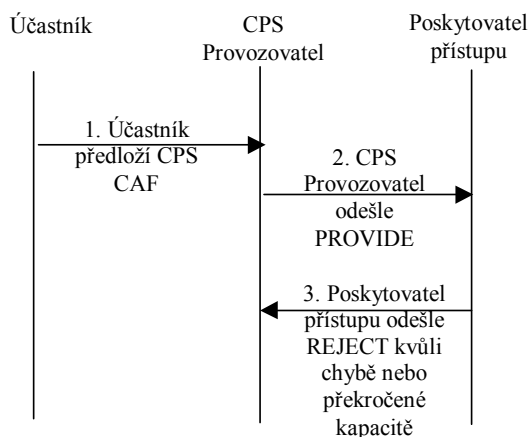

Obr. 6-1 Chybná objednávka

6.2.4 V následujícím grafu je popsána aktivace normální objednávky. V prvním kroku procesu musí účastník požádat o CPS u jiného poskytovatele a předložit mu CPS CAF. Následně zašle provozovatel CPS objednávku služby společnosti CETIN. Objednávka je aktivována do 7 pracovních dnů a provozovatel CPS obdrží zprávu ACTIVATED.

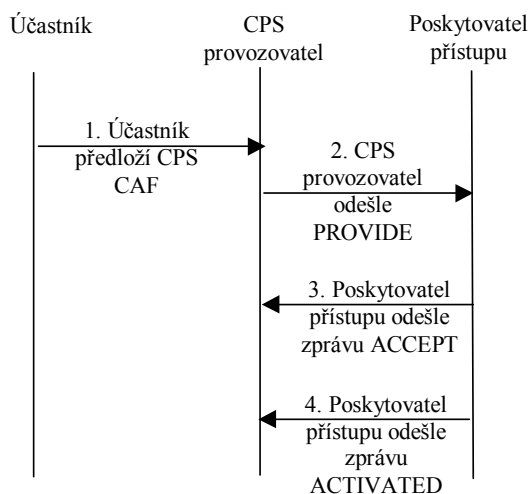

Obr. 6-2 Normální objednávka

6.2.5 Na obrázku níže je popsán časový rámec pro aktivaci/odmítnutí objednávky.

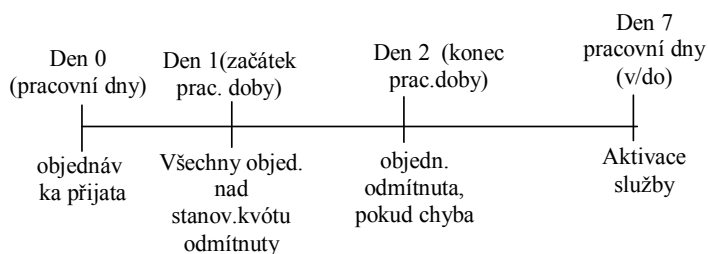

Obr. 6-3 Časový rámec

Jak je uvedeno v obrázku, objednávka je odeslána v Den 0. Pokud se v objednávce vyskytuje chyba, je objednávka odmítnuta v Den 2. Objednávka je aktivována do Dne 7.

- 6.2.6 Přejechod od provozovatele CPS k společnosti v síti CETIN
1. Společnost v síti CETIN bude mít možnost získat zpět své účastníky.
 2. Poskytovatel převezme od účastníka CPS CAF před opětovnou aktivací služby.
 3. Společnost v síti CETIN je povinna informovat opouštěného provozovatele CPS o změně služby.
- 6.2.7 Následující obrázek popisuje proces přechodu účastníka od provozovatele CPS k společnosti v síti CETIN. Jakmile jsou objednávky CPS dodány do zřizovacího systému, potom jak objednávky od Partnera tak i "Winback" objednávky společnosti v síti CETIN budou zařazeny do jedné fronty bez priorit.

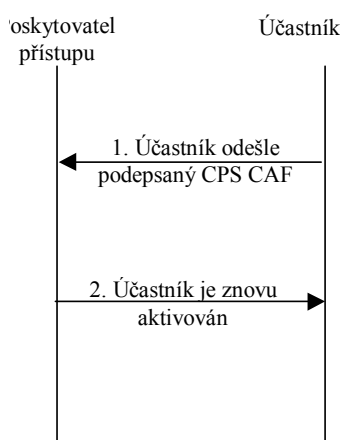

Obr. 6-4 Přejechod od provozovatele CPS k společnosti v síti CETIN

- 6.2.8 Následující obrázek uvádí časový harmonogram přechodu účastníka od provozovatele CPS k společnosti v síti CETIN.

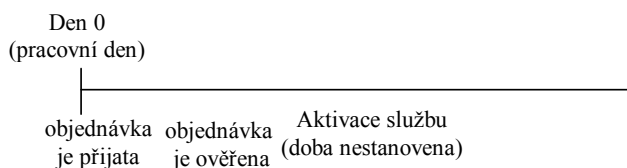

Obr. 6-5 Časový harmonogram přechodu k společnosti v síti CETIN

- 6.2.9 Přejechod od jednoho provozovatele CPS k jinému
1. Provozovatel CPS obdrží od účastníka podepsaný CPS CAF.
 2. Po obdržení podepsaného CPS CAF odešle provozovatel CPS objednávku společnosti CETIN.
 3. Objednávka bude aktivována 7. den ode dne odeslání, pokud není v objednávce chyba.
 4. Po aktivaci služby obdrží provozovatel CPS oznámení o aktivaci.
 5. Společnost CETIN je povinna informovat opouštěného operátora CPS o změně služby.

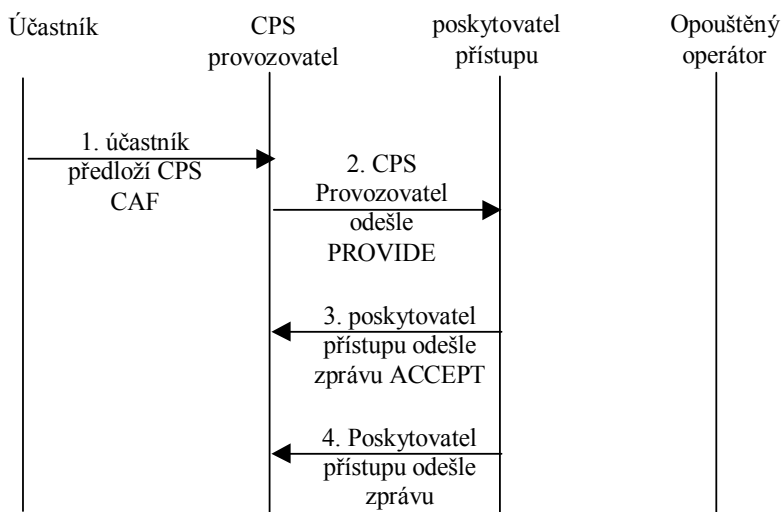

Obr. 6-6 Změna provozovatele CPS

6.2.10 Účastník může změnit svého národního operátora, aniž by tato změna měla vliv na jeho vybraného mezinárodního operátora a naopak. Následující tabulka uvádí různé scénáře a určuje, který operátor je zodpovědný za dané typy volání.

	Stávající národní operátor A	Stávající mezinárodní operátor B	Stávající národní i mezinárodní operátor C	Stávající národní operátor A & Mezinárodní operátor B
Požadavek na národního operátora X	Národní operátor = X Mezinárodní operátor = AP	Národní operátor = X Mezinárodní operátor = B	Národní operátor = X Mezinárodní operátor = C	Národní operátor = X Mezinárodní operátor = B
Požadavek na mezinárodního operátora Y	Národní operátor = A Mezinárodní operátor = Y	Národní operátor = AP Mezinárodní operátor = Y	Národní operátor = C Mezinárodní operátor = Y	Národní operátor = A Mezinárodní operátor = Y
Požadavek na národního a mezinárodního operátora Z	Národní operátor = Z Mezinárodní operátor = Z	Národní operátor = Z Mezinárodní operátor = Z	Národní operátor = Z Mezinárodní operátor = Z	Národní operátor = Z Mezinárodní operátor = Z

Z uvedeného vyplývá, že pokud má účastník vybraného operátora C pro národní i mezinárodní volání a vybere si operátora Y pouze pro mezinárodní volání, jsou národní volání nadále odesílána k operátorovi C. V tomto případě nemá společnost CETIN žádnou zodpovědnost vůči operátorovi C, i když by to znamenalo porušení smlouvy mezi účastníkem a operátorem C.

6.2.11 Další zodpovědnosti provozovatele CPS

Společnost CETIN nezodpovídá za analýzu, které geografické oblasti jsou pokryty službou provozovatele CPS a odmítnutí objednávky na tomto základě. Je povinností provozovatele CPS provést příslušnou kontrolu objednávek služby v případě, že provozovatel CPS nepokrývá službou všechny účastnické lokality.

6.2.12 Zrušení přípojek

Společnost CETIN bude zasílat Partnerovi měsíční informační přehled zrušených přípojek. V tomto přehledu budou uvedeny všechny zrušené účastnické přípojky, kterým v okamžiku zrušení byla přiřazena služba CPS daného provozovatele CPS.

7 Zprostředkování služby NP

Objednávka aktivace služby NP Přenos telefonního čísla probíhá mezi sítěmi dvou fixních operátorů. Veškeré níže popsané procesy, které vycházejí z Opatření obecné povahy č. OOP/10 v platném znění, proto popisují aktivity mezi dvěma operátory – Stranami této Smlouvy o propojení a jsou uplatňovány recipročně. Strany se zavazují tyto procesy dodržovat i ve smlouvách s ostatními operátory týkajících se přenositelnosti čísla ve fixních sítích. Každý operátor proto plně odpovídá za dodržování procesu přenášení čísla u poskytovatelů služeb elektronických komunikací, s nimiž má uzavřenou smlouvu o přístupu ke své síti.

7.1.1 Termíny Objednávka a Zpráva

Tato kapitola se zabývá dvěma základními pojmy, kterými jsou objednávka a zpráva. Objednávka představuje jeden požadavek na poskytnutí služby NP zaslaný přejímajícím operátorem opouštěnému operátorovi či vracení čísla přejímajícím operátorem původnímu držiteli číselného přídělku. Zpráva představuje předem definovanou komunikaci spolu s přesně specifikovaným seznamem parametrů zasílanou mezi operátory v souvislosti s objednávkou. Mezi operátory se tímto způsobem vymění několik takových zpráv s cílem úspěšně předat informace týkající se detailů v objednávce.

7.1.2 Pro proces objednávky poskytnutí služby NP jsou definovány následující zprávy:

- PROVIDE: posílá přejímající operátor opouštěnému operátorovi k předání výchozích detailů o objednávce. Přejímající operátor žádá o ukončení poskytování veřejně dostupné telefonní služby na telefonním čísle u opouštěného operátora jménem účastníka a požaduje přenesení čísla. Požadavek účastníka je doložen dokumentem „Výpověď s Přenesením“.
- ACCEPT: posílá opouštěný operátor k přijetí předchozí zprávy a potvrzení kladného ověření objednávky.
- REJECT: posílá opouštěný operátor v případě odmítnutí předchozí zprávy.
- CANCEL: posílá přejímající operátor pro zrušení objednávky (např. PROVIDE).
- INFO: posílá opouštěný i přejímající operátor v případě, že chce protistraně sdělit nějakou informaci související s objednávkou a pro tuto zprávu není definována speciální zpráva.
- IDcheck: posílá přejímající operátor opouštěnému operátorovi k ověření platnosti ČVOP (Číslo Výpovědi Opouštěnému Poskytovateli) k přenášenému číslu.

7.1.3 Obsah zpráv je definován v kapitolách 12.2 a.12.3.

7.1.4 Vztah mezi objednávkami a zprávami je následující:

- Každá nová zpráva PROVIDE reprezentuje novou objednávku.
- Každá nová zpráva RETURN NUMBER reprezentuje novou objednávku.
- Všechny ostatní zprávy se vztahují k již existující objednávce, netýkají se nové objednávky.

7.1.5 V následující tabulce jsou uvedeny zprávy posílané opouštěným a příjemcím operátorem.

Zpráva	Odeslaná příjemcím operátorem	Odeslaná opouštěným operátorem
PROVIDE	X	
ACCEPT		X
REJECT		X
CANCEL	X	
INFO	X	X
IDcheck	X	

7.1.6 Z důvodu ukončení poskytování veřejně dostupné služby elektronických komunikací na přenášeném telefonním čísle je účastník povinen před započítáním procesu přenášení podat platnou výpověď (právní úkon směřující k řádnému ukončení poskytování veřejně dostupné služby elektronických komunikací) u opouštěného poskytovatele služby. Výpověď nemusí být koncipována jako Výpověď s přenesením, účastník může kdykoliv během výpovědní lhůty požádat příjemcím poskytovatele služby o přenesení čísla. V případě, že účastník podá výpověď prostřednictvím zplnomocnění příjemcím poskytovatele služby, je nutno použít formulář, jehož vzor je součástí Přílohy 3 Smlouvy o propojení. Tento řádně vyplněný a podepsaný formulář je nutno předat příjemcím poskytovateli služby jeden den před doručením objednávky. V případě uplatnění „Výpovědi s Přenesením“ se postupuje dle postupu popsaného v článku 8.8 Přílohy 3 Smlouvy o propojení. V případě zaslání zprávy PROVIDE a chybějící platné výpovědi či ČVOP může být opouštěným operátorem účtována cena uvedená v Příloze 1 Smlouvy o propojení.

7.1.7 Platnou výpověď podanou účastníkem u opouštěného poskytovatele služby lze doložit zasláním ČVOP (Číslo Výpovědi Opouštěnému Poskytovateli). Platnost ČVOP má možnost si příjemcím operátor ověřit zprávou IDcheck.³ Formát ČVOP je standardizovaný, jeho popis je uveden na obrázku níže.

1	2	3	4	5	6	7	8	9	10	11	12	13	14	Pozice v čísle
R	R	R	M	M	D	D	U	U	U	U	U	U	C	Kontrolní součet Modula 11
														Pořadí
														Nejbližší možné datum portace MM-měsíc, DD-den
														Identifikátor Síťového operátora

7.1.8 V případě, že opouštěný operátor umožňuje ověření platnosti výpovědi online či offline systémem a využívá ČVOP jako doklad o podání platné výpovědi, je oprávněn požadovat zaplacení odlišné ceny v závislosti na typu zprávy PROVIDE, tj.:

- zasílané s ČVOP,
- zasílané s „Výpovědi s Přenesením“
- zasílané bez žádného ověření.

7.2 Lze uplatnit dva typy objednávek NP: jednoduchou a komplexní

7.2.1 Jednoduchá objednávka obsahuje vždy jen jedno telefonní číslo (devítimístné), a to buď geografické či negeografické, bez rozdílu, na jakém typu rozhraní je aktivní.

7.2.2 Komplexní objednávka obsahuje buď více telefonních čísel (geografických i negeografických) spojených do jedné logické skupiny⁴ nebo rozsah telefonních čísel bez ohledu na to, na jakém

³ Tento způsob identifikace je procesně nejjednodušší a umožňuje příjemcím operátorovi lépe plánovat veškeré aktivity spojené s přenosem.

⁴ Logickou skupinou - je buď ucelený rozsah čísel popsáný v IT specifikaci nebo skupina na sebe navazujících čísel, u nichž by nastala nefunkčnost celé skupiny při vyjmutí jednoho čísla (např. hlavní číslo ISDN, tel. číslo ze seriové linky, jedno číslo z rozsahu a podobně...)

rozhraní jsou aktivní. Nelze přenášet hlavní telefonní číslo logické skupiny, aniž by byla přenášena celá logická skupina.

7.2.3 GNP popisuje přenositelnost geografických telefonních čísel a NGNP popisuje přenositelnost negeografických telefonních čísel.

7.2.4 Vztah mezi žádostí účastníka a objednávkou služby NP.

7.2.4.1 Pro každou jednoduchou nebo komplexní objednávku je požadována samostatná „Výpověď s Přenesením“ nebo jeden ČVOP. Přijímající operátor/poskytovatel služby zcela zodpovídá za to, že účastník je informován o nutnosti podání platné výpovědi a získání ČVOP nebo o procesu předání požadavku na předložení „Výpovědi s Přenesením“, který přesně odpovídá každé jednotlivé elektronické objednávce (tj. zprávě PROVIDE). Vždy však musí platit, že jedna komplexní objednávka může obsahovat jen telefonní čísla jednoho účastníka účtovaného pod jednou smlouvou (referenční číslo plátce či jeden ČVOP). Dále platí, že více objednávek může obsahovat čísla jednoho účastníka účtovaného pod jednou smlouvou (referenční číslo plátce či jeden ČVOP). Dále vždy musí platit, že se jedna logická skupina čísel nemůže přenášet více objednávkami.

7.2.5 Principy číslování objednávek na přenesení čísla

1. Všechny objednávky budou obsahovat číslo objednávky s identifikací operátora
2. Každá zpráva PROVIDE vyžaduje nové číslo objednávky
3. Číslo objednávky ve všech ostatních zprávách souvisejících s danou objednávkou zaslou pomocí zprávy PROVIDE bude stejné jako číslo v odpovídající zprávě PROVIDE
4. Jestliže je objednávka (tj. zpráva PROVIDE) odmítnuta, je nutné zaslat novou objednávku s novým/odlišným číslem objednávky
5. Partner zodpovídá za to, že objednávky budou zasílány s číslem objednávky ve vzestupném pořadí. IT dokument řeší případ, když dojde k přetečení
6. V pořadí je možné vynechat čísla.

7.2.6 Podmínkou pro plnění této části Smlouvy a povinnosti vyplývající z OOP10 a ZoEK je spuštění a otestování jednotného objednávkového systému na straně Partnera i společnosti CETIN včetně přístupu do centrální databáze RNPDB-F.

7.2.7 Zrušení objednávky na přenesení čísla lze provést jen v pracovní den a v provozní době definované pro komunikaci mezi přijímajícím a opuštěným operátorem. Zrušení objednávky lze provést před vyhrazeným termínem pro zapsání přenesení čísla do referenční databáze přenesených čísel RNPDB-F přijímajícím operátorem. V případě, že není možno provést zrušení standardní zprávou CANCEL, bude předání zprávy provedeno strukturovanou emailovou zprávou uvedenou v příloze této Přílohy 3 Smlouvy o propojení.

Název	emailová adresa	Komentář
Oznámení o zastavení procesu přenesení čísla	viz Příloha č. 7 Smlouvy	Zasílání emailu v pracovní dny: 9:00 – 17:00

7.3 Proces realizace objednávky

7.3.1 Pro proces realizace objednávky jsou definovány následující zprávy:

- PORT COMPLETE: posílá přijímající operátor pro informaci o úspěšném dokončení přenesení;
- SUBSEQUENT PORT: posílá přijímající operátor opuštěnému operátorovi pro informaci o změně vlastnictví čísla;
- RETURN NUMBER: posílá přijímající operátor při vrácení čísla opuštěnému operátorovi při zrušení čísla ze strany účastníka (Zrušení smlouvy bez dalšího přenesení).

- INFO: posílá opouštěný i přejímající operátor v případě, že chce protistraně sdělit nějakou informaci související s objednávkou a pro tuto zprávu není definována speciální zpráva.

Zpráva	Odeslaná přejímajícím operátorem	Odeslaná opouštěným operátorem
PORT COMPLETE	X	
SUBSEQUENT PORT	X	
RETURN NUMBER	X	
INFO	X	X

7.3.2 Principy číslování zpráv

Každá zpráva RETURN vyžaduje nové číslo objednávky odlišné od čísla uvedeného ve zprávě PROVIDE, ale vytvořeného podle stejného číslovacího schématu.

Všechny ostatní zprávy budou obsahovat číslo objednávky s identifikací operátora. Číslo objednávky ve zprávách souvisejících s danou objednávkou zaslanou pomocí zprávy PROVIDE budou obsahovat stejné číslo objednávky jako v odpovídající zprávě PROVIDE s tím, že bude povýšeno pořadové číslo zprávy (Sequence Nr...).

7.4 Ověření a aktivace objednávky

Proces popsaný v této kapitole se vztahuje na službu GNP i NGNP.

7.4.1 Níže uvedený obrázek poskytuje časový rámec procesu probíhajícího mezi operátory pro službu NP. Celý proces popisuje minimální termíny nutné pro správnou funkčnost procesu služby NP.

Níže popsané termíny se počítají od dvou časových milníků:

- Od data, kdy proces začal, tj. D0, D1, D2..., kdy D0 je den, kdy účastník požádal o přenesení telefonního čísla u přejímajícího poskytovatele

- Od data, kdy proces končí, tj. DP, DP-1, DP-2, DP-3.- kdy DP je datum přenesení telefonního čísla. DP-1 je jeden pracovní den přede dnem přenesení telefonního čísla. Pro lhůty dle tohoto ustanovení se berou v úvahu pouze pracovní dny. Dny označené jako D0, D1, D2, DP, DP-1, DP-2, DP-3 mohou být rovněž pouze pracovní dny.

Z důvodu off-line komunikace musí přejímající operátor objednávku zaslat tak, aby ji opouštěný operátor měl k dispozici na začátku pracovní doby. Pracovní doba, kdy se zpracovávají požadavky na přenesení čísla, je 9:00 – 18:00. Ve dnech, kdy se zapisuje do centrální databáze, pracovní doba začíná v 6:00.

Obr. Časový rámec procesu

7.4.2 Přenášení čísel mezi operátory probíhá následujícím způsobem:

- den D0 - čas zahájení procesu začíná přijetím žádosti na změnu poskytovatele služby od účastníka přejímajícím operátore/poskytovatelem služby.
- den D1 - přejímající operátor zpracuje požadavek na přenesení čísla a objednávku (tj. zprávu PROVIDE) odešle prostřednictvím objednávkového systému opouštěnému operátorovi
- účastník musí podat platnou výpověď na kontaktní místa opouštěného poskytovatele služby tak, aby ji měl opouštěný operátor k dispozici do konce pracovní doby dne D1, jinak bude objednávka odmítnuta zprávou REJECT v den D2;
- během dne D2 probíhají následující aktivity:
 - ověření objednávky, úkonu účastníka vedoucího k ukončení služby a platnosti výpovědi;
 - technické šetření o možnosti poskytnutí služby, pro kterou má být přenášeno číslo využito;
- objednávka bude aktivována v den přenesení DP na základě dohody o čase a datu přenesení;
- přejímající operátor vloží do referenční databáze přenesených čísel RNPDB-F informaci o přenesení čísla jeden pracovní den před přenesením, tedy v den DP-1 v čase od 6:00 do 16:30. Doba zadání do RNPDB-F je mezi 6:00 a 12:00. Mezi 12:00 a 16:30 může být prováděna kontrola zadání stranami účastníci se procesu přenášení čísla.

7.4.3 Den přenesení bude stanoven následovně:

- požadovaný Den přenesení DP bude uveden v parametru portActivationDate ve zprávě PROVIDE;
- telefonní číslo bude přeneseno v den uvedený v objednávce. V případě, že přejímající operátor překročil počet odsouhlasených prognózovaných objednávek na službu NP pro realizaci u opouštěného operátora, je přejímající operátor povinen tuto skutečnost zohlednit při sjednávání termínů pro přenášení čísel s jeho účastníky. Opouštěný operátor je schopen garantovat funkční proces jen pro odsouhlasené prognózované množství.
- Nejbližší termín přenesení jsou 4 pracovní dny od doručení žádosti o změnu poskytovatele účastníkem a nejzazší termín je 60 kalendářních dní po podání platné výpovědi u opouštěného poskytovatele služby. Pro pozdější termín než 4 pracovní dny od doručení žádosti o změnu poskytovatele účastníkem je objednávka zaparkována u přejímajícího operátora po obdržení zprávy ACCEPT až do termínu DP-1, kdy dojde k zápisu do RNPDB-F. Jedinou výjimkou je případ, kdy může dojít ke zrušení objednávky zprávou CANCEL - viz článek 7.4.7.
- Přenesení čísla může být provedeno pouze v pracovní den.
- Požadovaný čas přenesení je uveden v parametru portActivationTime a musí být mezi 6.00 a 22.00 pracovního dne.

7.4.4 Objedávka je v den D2 ověřena opouštěným operátorem/poskytovatelem, zda splňuje všechny požadované náležitosti a zda byla podána platná výpověď do konce pracovní doby dne D1. V případě, že dojde k platnému ověření, pošle opouštěný operátor přejímajícímu operátorovi zprávu ACCEPT a objednávka je dále zpracovávána přejímajícím operátorem. Doložení platnosti výpovědi pro účely ověření je možno provést třemi způsoby:

Varianta A – do objednávky PROVIDE přejímající operátor vloží ČVOP vygenerovaný opouštěným operátorem, který mu doloží účastník – nejjednodušší a nejrychlejší metoda autorizace;

Varianta B – do objednávky PROVIDE přejímající operátor vloží scan „Výpovědi s Přenesením“ - parametry jsou uvedeny v článku 8.8 Přílohy 3 Smlouvy o propojení. V tomto případě se jedná o podání výpovědi účastníka prostřednictvím zplnomocněného zástupce přejímajícího operátora/poskytovatele služby. Vždy je nutno dodržet formulář uvedený v článku 12.4 Přílohy 3 Smlouvy o propojení;

Varianta C – v objednávce PROVIDE není uvedena žádná informace o podání platné výpovědi. Účastník podá u opouštěného operátora/poskytovatele služby výpověď a nemá vystaven ČVOP. Opouštěnému operátorovi/poskytovateli služby bude zaslána „Výpověď s Přenesením“ přejímajícím operátorem - parametry jsou uvedeny v článku 8.8 Přílohy 3 Smlouvy o propojení, prostřednictvím elektronické pošty a na kontaktní adresu uvedenou v Příloze č. 7 Smlouvy o propojení, nebo bude výpověď podána účastníkem přímo u opouštěného operátora/poskytovatele služby v D1. Definice a zabezpečení jsou popsány v článku 8.8 této Přílohy 3 Smlouvě o propojení

7.4.5 Řešení problémů

1. Pokud opouštěný operátor vyhodnotí objednávku jako chybnou, obdrží přejímající operátor zprávu REJECT s důvodem nebo podmínkou odmítnutí. Důvody odmítnutí s jednotlivými kódy jsou součástí IT dokumentu.
2. Chybné objednávky musí být vyhodnoceny a odmítnuty v den D2.
3. Pokud v objednávce chybí více povinných parametrů, pak budou všechny tyto parametry uvedeny ve zprávě REJECT. Pokud nechybějí povinné parametry, budou ve zprávě REJECT uvedeny všechny syntaktické chyby. Pokud nejsou žádné syntaktické chyby, pak budou ověřena všechna telefonní čísla a uvedena ve zprávě REJECT. Jinak bude ve zprávě uveden první parametr/pole obsahující chybu.
4. Zpráva REJECT poskytne odkaz k původnímu číslu objednávky a pořadové číslo zprávy.
5. Jestliže je podána výpověď opouštěnému operátorovi a přejímající operátor nezašle objednávku na přenesení čísla do konce výpovědní lhůty, je telefonní číslo deaktivováno.
6. Jestliže je podána „Výpověď s Přenesením“ prostřednictvím přejímajícího operátora a opouštěnému operátorovi nebude do 5 pracovních dní zaslána přejímajícím operátorem platná objednávka (tj. zpráva PROVIDE), bude tato „Výpověď s Přenesením“ považována za neplatnou a poskytování veřejně dostupné služby elektronických komunikací na přenášeném telefonním čísle nebude ukončeno.

7.4.6 Následující diagram zobrazuje chybnou objednávku. V prvním kroku procesu účastník požaduje přenesení k přejímajícímu operátorovi/poskytovateli služby a zasílá mu i „Výpověď s Přenesením“. Přejímající operátor pak zasílá objednávku opouštěnému operátorovi spolu s „Výpovědí s Přenesením“ či ČVOP. Pokud objednávka obsahuje chyby, není ověřena a je odmítnuta. Přejímající operátor je informován.

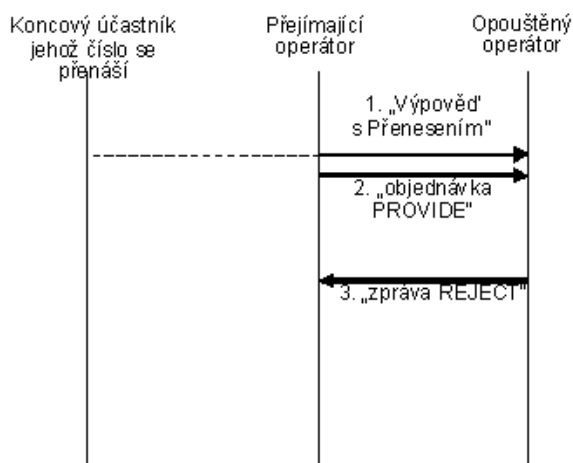

Obr. Chybná objednávka

7.4.7 Zrušení objednávky

Zpráva CANCEL umožňuje přejímajícímu operátorovi zrušit svou objednávku.

Zpráva CANCEL musí být zaslána do dne DP -3 (např.: pokud má přenesení čísla proběhnout v pátek ve 14 hod, pak musí přejímající operátor odeslat zprávu CANCEL nejpozději v úterý ke konci pracovní doby, aby ji měl opouštěný operátor zadanou ve svém systému v den DP -2, což je středa). Zrušení objednávky po této době již není možné, jelikož je přenesení čísla zadáváno do referenční databáze přenesených čísel RNPDB-F a jsou již prováděny nezbytné aktivity spojené s rušením telefonního čísla u opouštěného operátora/poskytovatele služby. Proces přenesení čísla nelze zastavit nezadáním do referenční databáze přenesených čísel RNPDB-F ze strany přejímajícího operátora, jelikož k deaktivaci na straně opouštěného operátora dojde na základě potvrzené objednávky (tj. zprávy PROVIDE), a v důsledku toho dojde k výpadku služby účastníkovi na straně přejímajícího operátora. Proces přenesení čísla lze zastavit pouze do doby, než se zapíše do referenční databáze přenesených čísel RNPDB-F, a to je v den DP-2 v 18:00.

Nejbližší předchozí pracovní doba, která umožňuje zpracování požadavku na zastavení přenesení čísla prostřednictvím zprávy CANCEL na straně opouštěného operátora je tedy ve dni DP-2. Pokud bude zpráva CANCEL zaslána přejímajícím operátorem v den DP -2, je tento požadavek bezpředmětný. Zastavení procesu přenesení po tomto datu není možné.

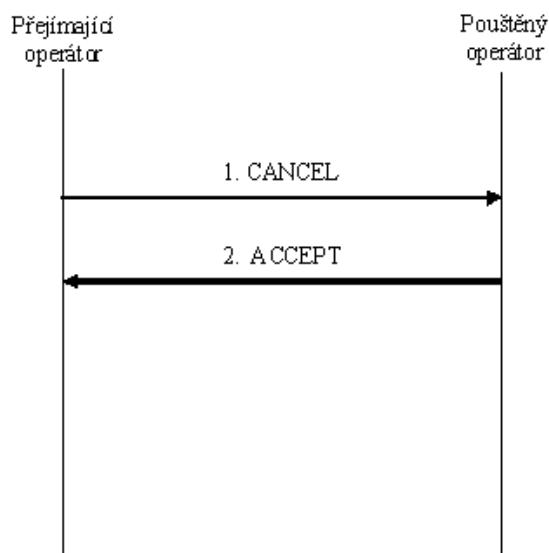

Obr. Proces zrušení služby

1. Přejímající operátor vyśle zprávu CANCEL do dne DP-3.
2. Opouštěný operátor musí vyslat zprávu ACCEPT nebo REJECT konce pracovní doby následujícího pracovního dne tedy dne DP-2.

7.4.8 Den přenesení a činnosti související se dnem přenesení

V domluveném dni musí přejímající a opouštěný operátor koordinovat své aktivity tak, aby účastník zaznamenal pouze nezbytný výpadek služby.

1. Do data a času stanovených pro přenesení dokončí přejímající operátor:
 - a. V případě GNP musí být dokončeno zřízení předmětné telefonní služby, která bude poskytována na přeneseném čísle před samotným časem přenesení.

V okamžiku těsně před požadovaným časem přenesení čísla provede přejímající operátor aktualizaci své sítě/databáze tak, aby příchozí volání vzniklá v síti přejímajícího operátora byla správně směrována k účastníkovi;

- b. V případě NGNP musí být zřízena služba na cílovém čísle, kam bude přesměrováno volání směrované na přenášené číslo. Před stanoveným časem přenesení zaktualizuje přejímající operátor svou síť a databázi tak, aby volání vzniklá v síti přejímajícího operátora byla směrována na přenesené telefonní číslo a správně směrována tak na cílové číslo;

Pokud není přejímající operátor schopen splnit výše uvedené pod bodem a. a b., musí vyřešit vzniklé problémy co nejdříve a informovat opouštěného operátora. V případě nutnosti bude následovat proces zpětného přenesení popsaného v článku 7.4.11.

2. Všichni operátoři zaktualizují své sítě/databáze v průběhu pěti minut po, ale ne před stanoveným časem přenesení, aby volání vzniklá v kterékoli síti mohla být řádně směrována k účastníkovi. Přejímající operátor může aktualizovat svou síť před časem přenesení.
3. V průběhu jedné hodiny po stanovené době přenesení dokončí opouštěný operátor:
 - a. V případě GNP vlastní aktivity související s aktualizací své sítě/databáze tak, aby volání vzniklá v síti opouštěného operátora byla správně směrována do sítě přejímajícího operátora;
 - b. V případě NGNP aktualizaci své sítě, respektive databáze tak, aby volání vzniklá v síti opouštěného operátora a směrována na přenesené telefonní číslo byla správně směrována do sítě přejímajícího operátora;
4. V průběhu 6 hodin od požadovaného času přenesení (parametr portActivationTime) provede přejímající operátor všechny potřebné testy a zašle zprávu PORT COMPLETE opouštěnému operátorovi prostřednictvím objednávkového systému. Pokud není přejímající operátor schopen dokončit testy a provést související aktivity v časovém rámci 6 hodin, vyřeší přejímající operátor problém co nejdříve a přenesení nebude považováno za neúspěšné.
5. Pokud není opouštěný operátor původním předávajícím operátorem daného čísla, pak během téhož dne, kdy odchází zpráva PORT COMPLETE odešle přejímající operátor zprávu SUBSEQUENT PORT vlastníkovému rozsahu (případně síťovému operátoru, v jehož síti je číslo umístěno). Vzhledem k zasílání dávkových souborů bude zpráva SUBSEQUENT PORT zaslána až s následujícím dávkovým souborem.

7.4.9 Provedením těchto postupů je zajištěno, že příchozí volání vzniklá v jiných sítích než v síti přejímajícího operátora se nedostanou k účastníkovi a budou neúspěšná od doby odpojení účastníka přejímajícím operátorem od sítě opouštěného operátora do doby pěti minut před stanovenou dobou přenesení (aktivační-parametr portActivationTime, aby nedošlo k zacyklení požadavku - hovoru). Účastník bude moci realizovat odchozí volání po celou dobu s výjimkou času potřebného k fyzickému přepojení koncového zařízení do sítě přejímajícího operátora. Opouštěný operátor je povinen po dokončení přenesení čísla zajistit dosměrování volání do sítě přejímajícího operátora.

7.4.10 U NGNP jsou aktivity ve dni přenesení a aktivity související se dnem přenesení obdobné jako u GNP viz bod 7.4.8

7.4.11 Zastavení procesu přenesení čísla – zpětné přenesení

Zastavení procesu přenesení čísla po uplynutí konce pracovní doby DP-2 není možné. Obnovení poskytování služby je možno jen na základě zpětného přenesení čísla manuálním způsobem.

Popis procesu:

1. Dohoda o zpětném přenesení - nutno dohodnout přesné datum co nejdříve předem. Požadavek může zaslat jak přejímající či opouštěný operátor. Tento požadavek není zpoplatněn ze strany nového opouštěného operátora.

2. Původní opouštěný operátor aktivuje původní službu ve svém CRM systému a síti
3. Původní opouštěný operátor opraví směrování a toto potvrdí původnímu přijímačím a dále předá požadavek na portaci do RNPDB-F na následující den
4. Původní přijímačící operátor změní směrování do sítě původního opouštěného

Přijímačící i opouštěný operátor jsou povinni zajistit případné vyhledání a dosměrování volání do sítě, ve které je číslo dle dohody umístěno.

7.4.12 Následné přenesení

V případě následného přenesení (tj. pokud není opouštěný operátor držitelem rozsahu) je nový přijímačící operátor povinen postupovat níže popsaným způsobem a informovat držitelem rozsahu (viz kapitola 7.4.8):

- Pouze jedno telefonní číslo nebo jeden rozsah telefonních čísel či logické skupiny (ale ne obojí) může být zahrnut do zprávy SUBSEQUENT PORT.
- Více zpráv SUBSEQUENT PORT, teoreticky pro různé předávající operátory, může následovat jako výsledek jedné akce PORT COMPLETE.

Tento proces je popsán v následujícím obrázku:

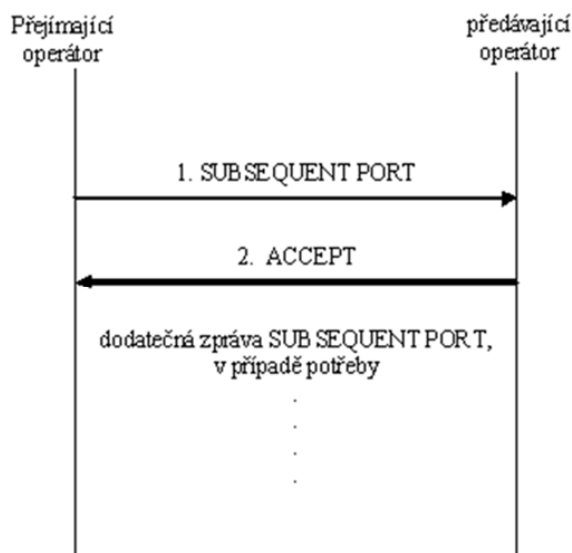

1. Po odeslání zprávy PORT COMPLETE odešle přijímačící operátor zprávu (y) SUBSEQUENT PORT vlastnímu rozsahu (případně síťový operátor, v jehož síti je číslo umístěno).
2. Do konce následujícího pracovního dne musí vlastník rozsahu (případně síťový operátor, v jehož síti je číslo umístěno) tuto zprávu přijmout nebo odmítnout. Nejpravděpodobnějším důvodem pro odmítnutí je nesprávná informace o vlastnímu rozsahu (případně síťový operátor, v jehož síti je číslo umístěno) nebo telefonním čísle.
3. Přijímačící operátor je povinen opravit nebo znovu poslat odmítnutou zprávu SUBSEQUENT PORT.

S výjimkou uvedených aktivit je proces pro aktivaci objednávky služby pro následné přenesení shodný s popisem v kapitolách 7.1.1 až 7.4.12.

7.4.13 Vrácení čísla

1. V případě ukončení poskytování veřejně dostupné služby elektronických komunikací na telefonním čísle, které bylo přeneseno, vrátí poskytovatel služby v součinnosti s operátorem toto telefonní číslo prostřednictvím referenční databáze přenesených čísel RNPDB-F operátorovi, který je držitelem oprávnění k využívání čísla, nebo operátorovi veřejné komunikační sítě, se kterým má držitel oprávnění k využívání čísla v daný okamžik uzavřenou smlouvu o umístění tohoto telefonního čísla v síti elektronických komunikací
2. Číslo bude vráceno do 30 pracovních dní od zrušení služby elektronickým oznámením o vypojení ze sítě přejímajícího operátora.
3. Ve zprávě RETURN NUMBER může být uvedeno pouze jedno telefonní číslo nebo jeden rozsah (ale ne obojí).
4. Do konce pracovní doby příštího dne musí opouštěný operátor přijmout nebo odmítnout zprávu RETURN NUMBER. Nejpravděpodobnějším důvodem pro odmítnutí je nesprávná informace o opouštěném operátorovi nebo telefonním čísle.
5. Přejímající operátor je povinen opravit nebo znovu zaslat odmítnutou zprávu RETURN NUMBER.
6. Opouštěný operátor zašle zprávu ACCEPT přejímajícímu operátorovi.
7. Opouštěný operátor upraví svou provozní NPDB – zruší směřování k přejímajícímu operátorovi na původně přenesené číslo.

7.4.14 Problémy na straně účastníka

Po úspěšném přenesení čísla, které proběhne ve stanoveném datu a termínu přejímající operátor, zodpovídá za vyřešení všech problémů nebo stížností ze strany účastníka.

7.4.15 Výpadky systému

1. Partner musí mít mechanismy pro eskalování problémů a generování zpráv o problémech ve svých systémech prostřednictvím havarijního kontaktního čísla.
2. Plánované i neplánované výpadky a odstávky provozních podpůrných systémů budou oznámeny prostřednictvím emailu všem dotčeným operátorům. V případě neplánovaného výpadku bude zaslán email s informací o řešení. Plánované odstávky musí probíhat pouze v dohodnutých termínech.
3. V případě modernizace sítě nebo změn lze požadovat období zmrazení dat. V tomto období nebude možné zpracovávat objednávky služby a přenášet čísla. Tato doba bude oznámena všem operátorům s použitím současných procesů.
4. Všichni operátoři jsou povinni informovat ostatní operátory o změně kontaktního čísla.
5. Po odstávce nebo výpadku systému budou kvóty upraveny tak, aby pokryly nevyřízené objednávky.
6. Každý operátor je povinen provozovat aktivní portál pro příjem objednávek a zpráv spojených s realizací procesu služby NP.

Další detaily pro řešení nevyřízených objednávek jsou popsány v IT Dokumentu, který je dostupný na internetových stránkách <https://www.cetin.cz/rio>

7.4.16 Vztah mezi GNP a NGNP.

1. Požadavky na přenesení GNP a NGNP budou uvedeny ve dvou samostatných objednávkách.
2. Přenesení GNP a NGNP bude realizováno nezávisle a samostatně a bude probíhat na základě následujících čtyř scénářů:
Přenést negeografické číslo k jinému operátorovi a ponechat geografické číslo v síti stávajícího operátora
Přenést negeografické číslo k jinému operátorovi a zrušit geografické číslo v síti stávajícího operátora

Přenést negeografické číslo a související geografické číslo k jinému operátorovi (jsou nezbytné dvě samostatné objednávky služby)

Přenést geografické číslo k jinému operátorovi a ponechat negeografické číslo v síti stávajícího operátora.

7.5 Předpovědi objemů objednávek při zřizování služby přenositelnost čísla

7.5.1 Požadované předpovědi

V průběhu jednání o zřízení služby NP předloží Partner předpovědi objemů objednávek pro první dva roky provozu k dispozici společnosti CETIN. Aktualizace předpovědí objemů objednávek bude prováděna čtvrtletně, vždy na následující dva roky.

7.5.2 Způsob předkládání

- Všechny předpovědi objemů objednávek musí být zaslány elektronicky ve formátu uvedeném v kapitole 12.6.
- Předpovědi objemů objednávek pro zřízení služby budou předkládány současně s první žádostí o zřízení služby;
- Další předpovědi budou předkládány vždy nejpozději první den posledního měsíce předchozího čtvrtletí;

7.5.3 Kvóty objednávek

Pro zpracování objednávek služeb Výběr operátora s přednastavením (CPS), GNP a NGNP je společností CETIN použit jeden proces pro řízení kvót objednávek.

7.5.4 Stanovení kvót

Hodnoty kvót v objednávkovém systému služby NP se stanovují odděleně na základě dohody smluvních stran, vycházející z předané předpovědi objemu objednávek

7.5.5 Změny kvót

Vstup nového operátora do objednávkového systému služby NP může mít vliv na smluvně garantované kvóty objednávek stávajících provozovatelů, pokud by celkový počet objednávek překročil celkovou kapacitu referenční databáze přenesených čísel RNPDB-F.

7.5.6 Objednávky nad rámec kvót

Společnost CETIN přijímající objednávky na základě kvót bude pružně přidělovat denní kvóty nevyužitě jednotlivými operátory jiným operátorům, kteří uplatňují objednávky nad jim přidělenou kvótu, nicméně opouštěný operátor bude schopen garantovat funkční proces jen pro odsouhlasené prognózované množství. Objednávky, které převýší dohodnutou denní kvótu objednávek, budou vyřízeny společností CETIN za předpokladu, že součet všech objednávek v příslušný den nevyčerpá celkovou denní kapacitu objednávkového systému.

8 Služby a provoz

8.1 Úvod

8.1.1 Postupy popsány v této části se bude zabezpečovat správné řízení služeb v průběhu jejich poskytování.

8.2 Odpovědnost

8.2.1 Obě strany jsou odpovědné za monitorování efektivnosti dodaných služeb a udržování efektivnosti služeb na dohodnuté úrovni.

- 8.2.2 Obě strany jsou odpovědné za udržování vzájemné informovanosti o událostech, které ovlivňují efektivnost služeb.
- 8.2.3 Obě strany zajistí, aby úroveň kvality služeb stanovené Přílohou 1 a Přílohou 2 byly splněny při přiměřených nákladech. Proto obnovení služby má prioritu před opravou chyby, když náklady týkající se obnovení služby jsou přiměřené.
- 8.2.4 Pokud dojde z viny odběratele služby k prodloužení doby opravy (např. nevpuštění do objektu, apod.), tato doba se nebude započítávat do celkové délky poruchy a tedy ani případně penalizovat za porušení Smlouvy z výše uvedeného důvodu.
- 8.3 Rozsah, obsah a použití
- 8.3.1 Tato část obsahuje postupy při:
- udržování úrovní kvality služeb, které zaručují, že každá strana bude kontrolovat efektivnost podle dohodnutých parametrů kvality,
 - analýze a odstraňování chyb metodou ohlášení a odstranění chyb, čímž se minimalizuje přerušení služby,
 - přístupu do prostor, v případě nutnosti vstupu do provozních budov,
 - plánovaných pracích, metodou řízení činností ovlivňujících službu, čímž se minimalizuje přerušení služby.
- 8.4 Parametry spolehlivosti
- 8.4.1 Technická podpora pro operativní řízení provozu
- 8.4.1.1 V případě zásadních problémů ve službách propojení jako jsou např. rozsáhlé výpadky sítě, změny databáze apod., které dodává společnost CETIN – viz Příloha 7. Tato služba může být kontaktována 24 hodin denně, 7 dní v týdnu a každý den v roce.
- 8.4.1.2 V případě zásadních problémů ve službách propojení jako jsou např. rozsáhlé výpadky sítě, změny databáze apod., které dodává Partner, bude společnost CETIN přímo kontaktovat nepřetržitou servisní službu Partnera – viz Příloha 7. Tato služba může být kontaktována 24 hodin denně, 7 dní v týdnu a každý den v roce.
- 8.5 Udržování úrovní kvality služeb
- 8.5.1 Každá strana bude testovat svou vlastní infrastrukturu, aby zajistila, že úroveň kvality služeb stanovené Přílohou 2 jsou stále plněny. Když efektivnost není na dohodnuté úrovni, budou provedeny příslušné akce.
- 8.5.2 Strany si budou vyměňovat testovací čísla a další technické informace, kdykoli je to možné a nezbytné.
- 8.5.3 Strany si vzájemně poskytnou v dohodnutém rozsahu přístup k účastnickému rozhraní svých sítí a poskytnou si testovací čísla tak, aby bylo možné průběžně ověřovat kvalitu a výkonnost propojení sítí zkušebními voláními a end to end testy.
- 8.5.4 Strany vynaloží přiměřené úsilí, aby odhalily a odstranily nepříznivé tendence dříve, než budou mít za následek zhoršení výkonnosti. Jestliže strana identifikuje snížení úrovně služby (například prudce rostoucí provoz) nebo výskyt chyby ve své infrastruktuře, která může mít nepříznivý vliv na službu druhé strany, bude první strana, jakmile je to možné, informovat druhou stranu o činnostech, které budou podniknuty pro vyřešení problému.

8.5.5 Překročení sledovaných hodnot u služby CS/CPS

8.5.5.1 Postup při překročení parametrů

Překročí-li některá hodnota sledovaných veličin (viz odst. 12.4 Přílohy 2, Kvalita služby CS/CPS) denního měření v HPH (hlavní provozní hodina) v některém propojovacím bodě povolenou mez, uvedenou v Příloze 2, min. 3x během 1 pracovního týdne nebo min. 5x během 30 kalendářních dnů jdoucích po sobě, upozorní společnost CETIN Partnera, že došlo k překročení v daném propojovacím bodě, které hodnoty byly překročeny, a datum a hodinu, kdy byly překročeny. Oddělení technické podpory společnosti CETIN bude předávat upozornění kontaktnímu pracovníkovi pro řešení technických záležitostí. Dále se bude postupovat takto:

A. Překročení hodnoty BM:

Partner se zavazuje za účelem zvýšení kapacity propojovacího bodu podat závaznou objednávku na nový svazek E1 (příp. nové svazky) pro daný propojovací bod do 14 kalendářních dní od vyrozumění o opakovaném překročení dle odst. 8.5.5

Postup při překročení parametrů. Bude-li závazná objednávka podána, nebude až do zprovoznění nového/nových svazku(ů) hodnota BM na tomto propojovacím bodě vyhodnocována a penalizována. Po zprovoznění se postupuje opět podle odst. 8.5.5

Postup při překročení parametrů. V případě, že závazná objednávka nebude v termínu uvedeném výše podána, začne společnost CETIN účtovat Partnerovi každý den pro každý propojovací bod smluvní pokutu za každé další jednotlivé překročení podle Přílohy 5.

B. Překročení hodnoty 100-NER:

V případě, že po uplynutí 30 kalendářních dnů od upozornění dojde opět k překročení povolené ztráty 100-NER, začne společnost CETIN účtovat Partnerovi za každé další jednotlivé překročení smluvní pokutu podle Přílohy 5. V případě, že po dobu 30 kalendářních dnů nedojde k jedinému překročení limitu 100-NER, postupuje se opět podle odst. 8.5.5

Postup při překročení parametrů.

8.5.5.2 Kvalita objednávek CPS aktivace

Překročí-li hodnota sledované kvality objednávek N povolenou mez podle přílohy 2, bude společnost CETIN účtovat každou odmítnutou objednávku nad tuto mez cenou uvedenou ve smlouvě. Toto vyúčtování se bude provádět jednou měsíčně.

8.6 Analýza a odstraňování chyb

8.6.1 Odběratel služby může oznámit chyby dodavateli služby. Dodavatel služby chybu zaregistruje a potvrdí. Chyba je analyzována a údaje o opravě a časových termínech jsou nahlášeny odběrateli služby. Proveďte se oprava chyby a odběratel služby je informován. Následuje doba ověření, během které se odběratel služby ujistí, že chyba byla odstraněna.

8.6.2 Je - li to možné, příslušná strana opraví chybu okamžitě. V opačném případě musí být druhá strana průběžně informována o postupu opravy.

8.6.3 Je – li provedena dočasná oprava, musí být druhá strana informována a dohodnou se časové termíny pro úplnou opravu, předpokládaná ovlivnění služby a omezující podmínky. Dodavatel služby a odběratel služby projednají případ od případu, zda použijí přesměrování nebo preventivní akce v případě přerušení nebo degradace služby.

8.6.4 V případě poruchy služby CS/CPS bude účastník kontaktovat Partnera, která jako jediná zodpovídá za řešení vzniklých problémů vůči účastníkovi. Jestliže účastník kontaktuje společnost provozovatele v síti CETIN, a porucha není v síti společnosti CETIN, je informován o tom, že je nutné obrátit se na Partnera. Partner prověří, zda je porucha v jeho síti a případně bude následně informovat společnost provozovatele v síti CETIN.

- 8.6.5 V případě problémů týkajících se zpoplatňování služby CS/CPS musí účastník kontaktovat pouze Partnera, která jako jediná zodpovídá za vyřizování reklamací a nesrovnalostí při zpoplatňování účastníků. Pokud účastník kontaktuje společnost provozovatele v síti CETIN, je informován o tom, že je nutné obrátit se na Partnera.
- 8.6.6 Společnost provozovatele v síti CETIN a společnost CETIN musí být informovány Partnerem o stavu poruchy služby CS/CPS v síti Partnera a naopak.
- 8.6.7 Výpadky v objednávkovém systému
1. Partner musí mít prostředek k řešení problémů v systému a předávání příslušných informací prostřednictvím pohotovostní telefonní linky.
 2. Oznámení plánovaných i neplánovaných výpadků v podpůrných systémech bude zasíláno emailem všem dotčeným provozovatelům. V případě neplánovaného výpadku bude zaslán email s informací o řešení. Plánované odstávky budou prováděny pouze v dohodnuté době.
 3. V případě rozšiřování sítě nebo změn v síti je třeba stanovit dobu, po kterou dojde ke zmrazení dat. Po tuto dobu nebude možné zpracovávat objednávky a aktivovat služby. Tato doba bude oznámena provozovatelům prostřednictvím stávajících procesů.
 4. Partner je povinen v případě změny kontaktního čísla informovat ostatní operátory
 5. Po ukončení výpadku systémů budou kvóty upraveny tak, aby bylo možné vyřídít všechny nahromaděné objednávky.
 6. Další detaily týkající se vyřízení nahromaděných objednávek jsou uvedeny v dokumentu IT-Dokumentu.
- 8.7 CPS Slamming
- 8.7.1 Slammingu se dopouští ten operátor, který pro účastníka bez jeho souhlasu neoprávněně uplatnil objednávku na službu CPS s připojením do své sítě (operátor není schopen předložit platný CAF). Výsledkem slammingu je, že účastník je připojen pro odchozí volání k jinému operátorovi, než se kterým má uzavřenou smlouvu. Existují tři možné případy slammingu:
- Účastník požadoval službu u operátora A, ale byl připojen k operátorovi B
 - Účastník si přál setrvat u společnosti provozovatele v síti CETIN, ale byl připojen k operátorovi B
 - Účastník požadoval službu u operátora A, ale byl připojen k společnosti provozovatele v síti CETIN
- Postup řešení:
- Jestliže nastane případ tzv. slammingu, měl by účastník kontaktovat operátora, od něhož požaduje službu (např. operátor A). Např. jestliže účastník očekával, že obdrží službu od operátora A (a má s ním uzavřenu smlouvu) a zjistí, že ve skutečnosti je obsluhován např. operátorem B, musí podat stížnost u operátora A.
 - Jestliže přesto účastník kontaktuje operátora, který se dopustil slammingu (operátor B) a ten není schopen předložit účastníkovi příslušný platný CPS CAF, pak musí tento operátor požádat účastníka, aby kontaktoval operátora, od něhož žádá službu (operátora A), aby zahájil proces řešení sporu ve věci slammingu.
 - Obvinění ze slammingu je možné podat pouze do 6 měsíců od podání požadavku na službu CPS
- Jestliže se účastník obrátil na operátora A ve věci případného slammingu, bude zahájen následující proces:
1. Operátor A kontaktuje (faxem nebo e-mailem) operátora dopouštějícího se případného slammingu (operátora B) a požaduje platný CPS CAF a kopii plné moci v případě, je-li účastník zastoupen.
 2. Operátor B dodá CPS CAF (faxem nebo e-mailem) do 5 pracovních dnů od obdržení žádosti, pokud žádost obsahuje všechny údaje dle této Přílohy odstavce 11.5. Pokud žádost neobsahuje všechny náležitosti, musí provozovatel, který obdržel neúplnou

- žádost o CAF, kontaktovat žádajícího provozovatele nejpozději do konce následujícího pracovního dne.
3. Pokud operátor B dodá CPS CAF a operátor, který jej požadoval (operátor A), považuje tento formulář za dostačující, informuje účastníka a případ je odložen.
 4. Pokud operátor B dodá CPS CAF a operátor, který jej požadoval (operátor A), nepovažuje tento formulář za dostačující, bude následovat standardní proces řešení sporu dle eskalačního procesu a v souladu se Smlouvou o propojení.
 5. Jestliže operátor B nedodá CPS CAF, zašle operátor A společnosti provozovatele v síti CETIN novou objednávku služby CPS (pokud je operátorem A společností v síti CETIN, ukončí společnost CETIN službu CPS pro operátora B).
 6. Jestliže se dopustila slammingu společnost provozovatele v síti CETIN, poskytne CPS službu pro požadovaného provozovatele CPS (operátora A) společnost CETIN.
 7. Prokázaný případ slammingu je takový případ, kdy se CPS operátor nemůže prokázat platným CAF pro příslušnou objednávku služby CPS.

Je nutné splnit následující předpoklady:

- Všichni operátoři budou schopni vyhledat vlastní CPS CAF.
- Všechny žádosti o CPS CAF a důkazy existence CPS CAF budou předávány faxem.
- Smluvní pokuta za každou jednu jednoduchou nebo jednu komplexní objednávku, pro kterou byl prokázán slamming, je uvedena v Příloze 5. Tato smluvní pokuta již zohledňuje i realizaci služby CPS.
- Všechny potvrzené případy slammingu budou zaznamenány s následujícími detaily (viz kapitola 11.6)
 - CPS provozovatel
 - Jméno stěžovatele
 - CLI
 - Číslo objednávky, které se týká slamming
 - Datum žádosti o CPS
 - Datum změny
 - Průběh jednání mezi provozovatelem CPS a/nebo AP v daném případě
 - Připomínky/řešení
 - smluvní pokuta
- 8. Všechny potvrzené případy slammingu budou podepsány dotčeným operátorem a zaslány operátorovi, který se slammingu dopustil.
- 9. Za případ slammingu není považována zpožděná aktivace účastníka oproti termínu uvedenému v bodě 6.2.4 způsobená technickými problémy společnosti CETIN.

8.8 NP Slamming a předávání dokumentů

8.8.1 NP Slammingu se dopouští ten operátor, který pro účastníka bez jeho písemného souhlasu objednal službu NP a podal „Výpověď s přenesením“ u opouštěného operátora v rozporu s bodem 7.2.4.1.
V rámci realizace procesu služby NP stačí doložit kopii dokumentu „Výpověď s přenesením“ jako SCAN. SCAN musí být předáván zabezpečeným a elektronicky podepsaným způsobem např. emailem jako příloha, případně jako součást objednávky NP PROVIDE. Definice příloh je popsána níže.

Parametry SCAN:

- Formulář výpovědi podepsaný zákazníkem bude naskenován s níže definovanými parametry:
 - Rozlišení 200x200 DPI, v černobílém provedení.
 - Velikost dokumentu max. 100kB na stránku.
 - Název přejímajícího operátora_Služba_číslo objednávky_telefonní číslo.pdf

- Data v dokumentu musí být jednoznačně čitelná
- Formát dokumentu - PDF
- Parametry emailu:
 - V jednom emailu může být „Výpověď s přenesením“ jen pro objednávky z jednoho dne a pro jeden typ služby (NP nebo LLU).
 - Maximální velikost emailu nesmí být větší než 2MB.
 - Předmět emailu bude: „Název přejímajícího operátora _Typ služby_Datum Odeslání Objednávky“
 - Email bude podepsán certifikátem operátora a zakrytován

Originály dokumentů zůstanou uloženy u přejímajícího operátora, který je odpovědný za proces přenesení čísla.

Opuštěný operátor bude mít právo na základě stížnosti zákazníka či požadavku ČTÚ požádat přejímajícího operátora o doložení originálu výpovědi služeb zákazníka u opuštěného operátora. V případě nedoložení nese přejímající operátor odpovědnost za veškeré škody způsobené účastníkovi a opuštěnému operátorovi a dále je současně povinen uhradit smluvní pokutu opuštěnému operátorovi ve výši 10.000Kč/za každý jednotlivý případ. Nárok na náhradu škody není dotčen povinností zaplatit smluvní pokutu.

Doba archivace je dána zákonnou lhůtou uchovávání dokumentů nutných pro daňovou evidenci a obchodním či občanským zákonem, Přejímající operátor je však povinen v každém případě uchovat originály dokumentů nejméně po dobu 4 let.

Oba operátoři jsou povinni promítnout veškeré v této Příloze popsané procesy služby NP i do smluv uzavíraných s ostatními operátory a poskytovateli služeb.

8.9 Úpravy směrování v sítích a změny číselné kapacity

- 8.9.1 Každá ze smluvních stran je oprávněna předat kdykoliv druhé straně oznámení o změně přidělu číselné kapacity v rámci číslovacího plánu s žádostí o provedení změny v nastavení směrování v síti druhé strany. Požadavky na změnu číselných kapacit je možno podávat jen prostřednictvím společné databáze RDČ. Součástí Žádosti o aktivaci čísla musí být i SCAN oprávnění k užívání propojeným operátorem. V případě, že je oprávnění přiděleno třetí straně, musí být žádost doplněna i o dohodu o umístění s vyjádřením souhlasu přijetí odpovědnosti za umístění čísla, jako by se jednalo o vlastní čísla přidělená žadateli. Bez tohoto souhlasu není možno žádost akceptovat.
- 8.9.2 Operátoři jsou povinni se informovat prostřednictvím RDČ o ukončení používání čísla ve své síti případně o uplynutí doby platnosti přidělu. Odpovědnost za případné škody nese vždy operátor, v jehož síti jsou umístěna/ užívána čísla bez platného oprávnění. Text článku 8.9.1a 8.9.2 se obdobně vztahuje i na OPID a CSC kody přidělené Partnerovi. Společnost CETIN nenese odpovědnost za nedostupnost volání na již neplatné OPID či CSC kódy.
- 8.9.3 Na základě předaného požadavku a informace o změnách v přidělu číselné kapacity provede druhá strana nezbytná opatření v konfiguraci směrování ve své síti vždy k prvnímu dni následujícího měsíce. Tato změna bude provedena pouze pro požadavky, které budou dodány do 15. kalendářního dne měsíce předchozího, u později dodaných požadavků bude úprava provedena v dalším termínu. Nedílnou součástí požadavku musí být kopie rozhodnutí ČTÚ. Pokud se bude změna týkat zavedení nových číselných sérií oproti platnému retailovému ceníku společnosti provozovatele v síti CETIN, bude termín zprovoznění dohodnut individuálně. (max. však bude činit dle termínů v bodu 5.4).
- 8.9.4 Ustanovení bodu 8.9.3 se vztahuje i na zavádění nových služeb po podepsání platného dodatku.

- 8.9.5 Výjimkou z ustanovení bodů 8.9.3 a 8.9.4 je rozšíření číselné kapacity pro již existující mezinárodní destinace, kdy s ohledem na mezinárodní smluvní vztahy bude provedeno rozšíření číselné kapacity v souladu s oznámeným termínem.
- 8.9.6 Společnost CETIN ověří platnost kódu pro službu CS/CPS Partnera, voleného účastníkem v síti společnosti CETIN. Společnost CETIN bude směřovat všechna volání s platným kódem Partnera do příslušného propojovacího bodu. Partner nebude povinen uskutečnit volání s neplatným kódem CS. Společnost CETIN nenese odpovědnost za nedostupnost volání na již neplatné CS/CPS kódy.
- 8.10 Plánování prací
- 8.10.1 Každá strana oznámí alespoň pět pracovních dní předem jakoukoli plánovanou údržbu, která může ovlivnit službu druhé strany. Každá strana vynaloží přiměřené úsilí pro minimalizování přerušení služby. Plánované práce, které nebudou ovlivňovat službu stran, nebudou oznamovány.
- 8.10.2 Obě strany musí mít konečný program naplánovaných činností alespoň pět pracovních dní před zahájením prací.
- 8.10.3 Obvykle plánované práce budou provedeny mezi 23.00 a 02.00 hodinou. Jestliže se strany dohodnou jinak, mohou být tyto časy změněny.
- 8.10.4 Jestliže se strana domnívá, že služby jsou ohroženy a údržbová nápravná činnost je nevyhnutelná, upozorní na tuto skutečnost druhou stranu v dostatečném předstihu.
- 8.10.5 Strana provádějící plánované práce bude informovat druhou stranu o začátku a konci přerušení služby z důvodu činností, které byly součástí programu naplánovaných činností.
- 8.11 Přístup do prostor
- 8.11.1 Podmínkou 24-hodinového provozu je, že odběratel služby musí mít k dispozici dostatečný počet zodpovědných pracovníků mimo obvyklé hodiny, aby umožnil přístup technikovi dodavatele služby do svých prostor za účelem lokalizace chyby nebo provedení testů nebo provedení plánovaných prací v souladu se systémem přístupu do prostor dohodnutým mezi odběratelem služby a dodavatelem služby.
- 8.11.2 V případě vstupu do prostoru, kde je umístěn bod propojení, je nutná současná přítomnost odborných pracovníků obou stran.
- 8.11.3 Při dodání a instalaci bude přístup do prostor dohodnut oběma stranami během pracovních hodin v pracovních dnech (pondělí až pátek od 5.00 hod do 23.00 hod na základě předchozí dohody). Zvláštní výjimky mohou být dohodnuty případ od případu.
- 8.11.4 Odběratel služby souhlasí, že poskytne takový přístup do prostor, aby umožnil dodavateli služby odstranit chyby ve službách, které jsou v souladu s touto Smlouvou.
- 8.11.5 V případě chyby umožní odběratel služby přístup do budovy zástupci i dodavatele služby co možná nejdříve. V ostatních případech dodavatel služby oznámí odběrateli služby datum návštěvy, předpokládaný čas příchodu, předpokládaný čas odchodu a jména zaměstnanců dodavatele služby nebo třetí strany vyžádané dodavatelem služby.
- 8.11.6 Dodavatel služby bude dodržovat všechna přiměřená opatření bezpečnosti.

9 Zvláštní ustanovení

- 9.1 Doplnění třetích poskytovatelů
- 9.1.1 Obě strany se budou vzájemně informovat pokud možno co nejdříve, že bude připojen nebo odpojen třetí poskytovatel.
- 9.2 Změny infrastruktury
- 9.2.1 Obě strany se budou vzájemně písemně informovat o změnách v infrastruktuře, včetně změn v transportních sítích, ať již TDM nebo datových které mohou mít technický nebo provozní vliv na služby specifikované v Příloze 1. Dodavatel služby bude specifikovat realizaci změn.
- 9.3 Sledování zlomyslných volání
- 9.3.1 Strana může zahájit sledování zlomyslných volání na výslovnou žádost svého účastníka, který je obtěžován zlomyslnými voláními.
- 9.3.2 Jestliže dotyčná strana během tohoto sledování vysleduje tři nebo více zlomyslných volání uskutečněných z jednoho telefonního čísla druhé strany, budou obě strany postupovat podle dále uvedených pravidel.
- 9.3.3 Strana účastníka, který je obtěžován zlomyslnými voláními, prokazatelně písemně požádá druhou stranu o spolupráci při identifikaci původce zlomyslných volání. Tato žádost bude obsahovat minimálně následující informace:
- telefonní číslo účastníka, který je obtěžován zlomyslnými voláními,
 - datum a časové údaje zlomyslných volání,
 - telefonní číslo účastníka, který je původcem zlomyslných volání.
- 9.3.4 Dotázaná strana provede šetření v rámci svých technických možností a výsledek tohoto šetření oznámí s ohledem na platnou legislativu a charakter účastnické stanice druhé straně. V odpovědi budou uvedeny maximální informace, které dotázaná strana může poskytovat. Zároveň dotázaná strana zašle účastníkovi, který je původcem zlomyslných volání, doporučený dopis, ve kterém mu oznámí, že byla zjištěna potencionální zlomyslná volání, a výslovně ho požádá o ukončení zlomyslných volání. Dopis musí obsahovat časové údaje o zlomyslných voláních a jeho kopie musí být uložena u odesílatele pro případ trestního řízení.
- 9.3.5 Jestliže některá ze stran nebude spolupracovat během této procedury, může se druhá strana obrátit na příslušný orgán státní správy.

10 Kvóty objednávek CPS a NP

- 10.1 Maximální celková denní kapacita objednávkového systému pro CPS a NP je 2200 procesních jednotek (PU), jejichž definice je v 10.3.3.
- 10.2 Pravidla pro stanovení kvót a jejich naplňování.
- 10.2.1 Pro zpracování objednávek služeb CPS, přenositelnost geografických čísel a přenositelnost negeografických čísel bude použit jeden proces pro řízení kvót.
- 10.2.2 Hodnoty kvót v objednávkovém systému služeb CPS a NP se stanoví na základě bilaterální dohody mezi společnostmi CETIN a Partnerem, vycházející z předané předpovědi objemu objednávek Partnerem a ze skutečného čerpání přidělených kvót v minulých obdobích.
- 10.2.3 Vstup nové společnosti „Partner2“ do objednávkového systému služeb CPS a NP nemá vliv na smluvně garantované kvóty objednávek stávajících společností „Partner2“.

10.2.4 Přidělování kvót bude prováděno čtvrtletně. Přidělené kvóty budou platné vždy pro celé čtvrtletí.

10.2.5 Kvóty přidělené Partnerovi nebudou sdělovány jiným společností „Partner2“.

10.2.6 Algoritmus pro stanovení kvót pro jednotlivé PVTS bude následující:

- a. CETIN stanoví celkovou denní hodnotu PU pro služby CPS a NP, kterou bude poskytovat společností „Partner2“.
- b. Předpovědi objemů pro stanovení kvót budou vypracovány společnostmi „PARTNER2“ vždy na následujících 8 čtvrtletí. V případě nedodání předpovědi na další období použije CETIN poslední platnou předpověď s tím, že údaje chybějící kvartálů budou nahrazeny 0. Maximální povolené změny mezi předpovídanými hodnotami pro stejné čtvrtletí se nesmí lišit o hodnoty uvedené v obr.8-1. V případě, že Partner dodal předpověď v rozporu s maximálními povolenými procentuálními odchylkami, bude tato předpověď vrácena k přepracování. V případě, že Partner neprovede nápravu, CETIN provede přepočítání s využitím maximálních povolených procentuálních odchylek vzhledem k předpovědi z předchozího čtvrtletí.
- c. Předpovědi objemů pro stanovení kvót budou doručeny spol. CETIN do prvního pracovního dne posledního měsíce předcházejícího čtvrtletí.
- d. Společnost CETIN provede během prvních 10 pracovních dnů posledního měsíce předcházejícího čtvrtletí stanovení kvóty v souladu s bodem 10.2.2 a bude o její hodnotě informovat Partnera.
- e. V případě, že do hry vstoupí nová společnost „PARTNER2“, bude začleněna do procesu rozdělování kvót pro další čtvrtletí za stejných podmínek.
- f. Pokud nebude Partner využívat přidělenou kvótu a do hry vstoupí nová společnost „PARTNER2“, jejíž předpověď objemu způsobí spolu s předpověďmi ostatních společností „PARTNER2“ překročení celkové denní hodnoty PU pro služby CPS a NP, bude spol. CETIN požadovat snížení kvóty Partnera, která svou kvótu nevyužívá.

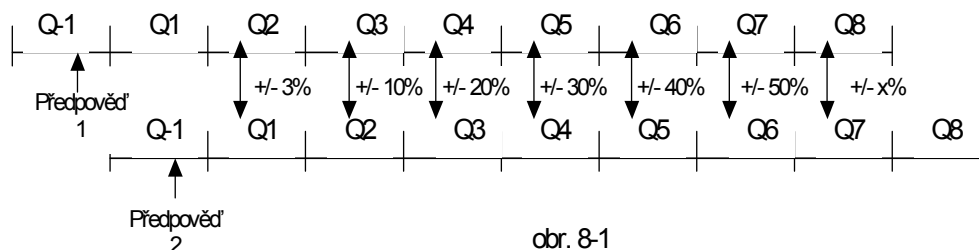

10.3 Proces čerpání kvót

10.3.1 Objednávky na služby CPS a NP budou přijímány v pořadí, v jakém byly obdrženy (první obdržená bude první vyřízena).

10.3.2 V rámci jednoho souboru budou objednávky přijímány podle pořadí v tomto souboru.

10.3.3 Kvóta se bude určovat počtem procesních jednotek (PU), kdy jedna procesní jednotka představuje zdroje nezbytné pro zpracování jednoduché objednávky CPS.

10.3.4 Všem typům objednávek bude přidělena hodnota PU obsahující zdroje nezbytné pro zpracování daného typu objednávky. Výchozí hodnoty PU jsou následující:

▪ PROVIDE CPS jednoduchá	1
▪ PROVIDE CPS komplexní	5
▪ PROVIDE GNP jednod. s ČVOP	4
▪ PROVIDE GNP jednod. obsah. VsP	8
▪ PROVIDE GNP jednod. neobsah. VsP	10
▪ PROVIDE GNP komplexní s ČVOP	8
▪ PROVIDE GNP komplexní obsah. VsP	12
▪ PROVIDE GNP komplexní neobsah. VsP	16
▪ PROVIDE NGNP jednod. + NGNP komplexní s ČVOP	8
▪ PROVIDE NGNP jednod. + NGNP komplexní obsah. VsP	12
▪ PROVIDE NGNP jednod. + NGNP komplexní neobsah. VsP	16

*Např. kvóta 300 umožní:
300 jednoduchých objednávek
CPS nebo 60 komplexních
objednávek CPS*

- 10.3.5 Společnost CETIN zpracuje počet objednávek služeb CPS a NP daný kvótami jednotlivých společností „PARTNER2“ ve svém denním cyklu zpracování objednávek.
- 10.3.6 Objednávky CPS a NP, které převýší dohodnutou denní kvótu objednávek společností „PARTNER2“ budou vyřízeny společností CETIN za předpokladu, že součet všech objednávek v příslušný den nevyčerpá celkovou denní hodnotu PU pro služby CPS a NP objednávkového systému společnosti CETIN. Přidělování nevyčerpané objednávkové kapacity bude provedeno cyklicky mezi jednotlivé společnosti „PARTNER2“ až do celkové denní hodnoty PU. Opouštěný operátor je u služby NP schopen garantovat funkční proces jen pro odsouhlasené prognózované množství.
- 10.3.7 Objednávky služby nad rámec maximální celkové denní kapacity PU objednávkového systému budou odmítnuty.
- 10.3.8 Hodnota PU každé zprávy PROVIDE bude odpočítávána od kvóty. Společnosti „PARTNER2“ nebudou moci sdílet nebo si navzájem převádět kvóty.
- 10.4 Pokuta za nenaplnění předpovědi hrazená společností Partnera společnosti CETIN je specifikována v příloze 5, odst. 5.
- 10.5 Pokuta za odmítnuté objednávky hrazená společností CETIN Partnerovi je specifikována v příloze 5, odst. 6.

11 Přílohy a formuláře služby CPS

11.1 Zprávy pro službu CPS definice zpráv, typy kódů chyb v CPS

Typ zprávy CPS	Parametry	Název parametru pro specifikaci v IT dokumentu	Povinná pole ⁵	Ověřovaná data
PROVIDE	Identifikace provozovatele CPS	CPS Operator Identification	M	Y
	Číslo objednávky	Order Number	M	Y
	Pořadové číslo zprávy ⁶	Message Sequence Number	M	Y
	CSC kód	CSC Code	M	Y
	Příjmení vlastníka kontraktu	Service Contract Owner Surname	M/O ⁹	
	Jméno vlastníka kontraktu /název firmy	Service Contract Owner First Name/Company Name	M	
	Číslo domu instalace	Installation House Number		
	<ul style="list-style-type: none"> • číslo popisné • číslo orientační 	<ul style="list-style-type: none"> • Red Number • Blue Number 	M/O ¹⁰	
	Název ulice	Installation Street Name	M/O	
	Obec	Installation City	M	
	Část obce	Installation Section of City	M	
	Kraj	Installation District	O	
	PSC	Installation Post Code	M	
	Referenční číslo plátce	Customer Reference Number	O	
	IČO	ICO Number	M	Y
	Identifikace ⁷ volajcího	Calling Line Identification	O ¹¹	
	Typ služby ⁸	Service Type	M	Y
Komplexní objednávka (Ano/ne)	Complex Order (Yes or No)	M	Y	
REJECT	Identifikace provozovatele CPS	CPS Operator Identification	M	Y
	Číslo objednávky	Order Number	M	Y
	Pořadové číslo zprávy	Message Sequence Number	M	Y
	Důvod odmítnutí/kód	Rejection reason/code	M	
	Odmítnutý parametr 1	Rejected Parameter 1	O	
	Odmítnutý parametr ..20	Rejected Parameter ..20	O	
Referenční pořadové číslo	Reference Sequence Number	M		

⁵ Povinné parametry, které nejsou ověřovány, budou zpracovány následovně: objednávka bude odmítnuta, pokud parametr chybí, ale obsah parametru nebude použit jako důvod odmítnutí objednávky.

⁶ Každá zpráva u jedné objednávky má stejné číslo jako objednávka, ale má vlastní pořadová čísla.

⁷ Týká se telefonního čísla.

⁸ Národní, mezinárodní, obě

⁹ Pokud jde o jméno firmy, není příjmení povinné

¹⁰ Uvedení alespoň jednoho z těchto dvou čísel je povinné.

¹¹ Pokud existuje, mělo by toto číslo být uvedeno v objednávce.

ACTIVATED	Identifikace provozovatele CPS	CPS Operator Identification	M	Y
	Číslo objednávky	Order Number	M	Y
	Pořadové číslo zprávy	Message Sequence Number	M	Y
	Identifikace volajícího	Calling Line Identification	M	Y
ACCEPT	Identifikace provozovatele CPS	CPS Operator Identification	M	Y
	Číslo objednávky	Order Number	M	Y
	Pořadové číslo zprávy	Message Sequence Number	M	Y
	Referenční pořadové číslo	Reference Sequence Number	M	

11.2 Definice parametrů zpráv CPS

Parametry zprávy	Popis
Identifikace provozovatele CPS	Provozovatel, který bude poskytovat službu CPS
Číslo objednávky	Konkrétní číslo objednávky k danému PROVIDE, které nelze použít pro jiné PROVIDE
Pořadové číslo zprávy	Každá zpráva pro jednu objednávku má stejné číslo objednávky, ale svoje vlastní pořadové číslo
CSC kód	CSC kód, který bude použit pro danou CPS objednávku
Příjmení vlastníka kontraktu na službu	Příjmení vlastníka kontraktu, nebo jméno v CAF
Jméno vlastníka kontraktu na službu/název firmy	Křestní jméno vlastníka kontraktu nebo jméno v CAF (může to být název firmy)
Číslo domu instalace	Číslo domu/sídla (např. 5)- popisné nebo orientační
Ulice instalace	Název ulice (např. Mostecká)
Obec	název obce/města (Praha)
Část obce	Část obce/městská část (např. Praha 1)
Kraj	Název kraje
Poštovní směrovací číslo	Číslo Poštovního obvodu (např. 110 00)
Referenční číslo plátce	Číslo, které je uvedeno na účtu účastníka (Referenční číslo Plátce)
IČO	Číslo, které se uvádí pouze na účtech podnikatelských zákazníků
Identifikace volajícího (CLI)	Telefonní číslo, číslo účastnické stanice
Typ služby	Označení typu CPS – Národní, mezinárodní, obě.
Komplexní objednávka	Označení objednávky komplexní vs. jednoduchá (odpověď Ano/Ne)
Referenční pořadové číslo	Přijímané pořadové číslo zprávy
Důvod odmítnutí/kód	Chyba týkající se dané zprávy
Odmítnutý parametr 1..20	Parametr, na nějž se vztahují důvody odmítnutí

11.3 Typy kódů chyb v CPS

Další detaily týkající se kódů a typů chyb jsou uvedeny v dokumentu IT.

11.4 Formulář objednávky na zřízení / změnu / zrušení služby CPS

Název Česká telekomunikační infrastruktura a.s.		Úprava přístupu k tel. službám ze sítě	
Adresa Olšanská 2681/6 130 00 Praha 3		Ev. číslo	CPS provozovatel

- ZŘÍZENÍ služby CPS v síti společnost CETIN
 ZMĚNA služby CPS v síti společností CETIN
 ZRUŠENÍ služby CPS v síti společností CETIN

1. Objednavatel:

DIČ: IČO:

Ulice: _____ č.p. _____
 Obec: _____ PSČ _____
 Bankovní spojení: _____ č.ú. _____
 Odpovědný pracovník: _____ tel.: _____ Fax: _____

2. Název služby:

3. Úplný formát kódu CSC (v případě přidělení speciálního čísla v rámci jednotného číslovacího plánu je nutné doložit kopii příslušného rozhodnutí):

4. Zkušební číslo pro účely testování:

5. Kontaktní osoba pro technické záležitosti zodpovědná za testování:

6. Návrh způsobu vzájemného sledování:

7. Datum požadovaného zprovoznění (změny, zrušení) služby:

8. Doplnující údaje:

Předpovědi objemu objednávek:

Výchozí předpovědi objemu objednávek budou předány elektronicky prostřednictvím oficiálně schváleného formuláře. Uveďte svou e-mailovou adresu a osobu zodpovědnou za vyplnění tohoto formuláře. Další předpovědi objemu objednávek budou předávány v souladu s procesem stanoveným pro tuto službu.

Zpracování objednávek aktivací:

kontaktní osoba pro případ slammingu	telefon	fax	email
kontaktní osoba pro zpracování objednávek	telefon	fax	email
kontaktní osoba pro zpracování objednávek v případě poruchy	telefon	fax	email

Souhrnné informace pro objednávkový systém spol. CETIN:

identifikace operátora	*
zkrácené jméno operátora	*
celé jméno operátora	
typ smlouvy (NP, CS, CS+CPS)	
smlouva účinná od (datum)	*
CPS typ (národní, mezinárodní, oba)	
CS kód (10XX)	

*doplňí spol. CETIN

Vyplněnou objednávku zašlete prosím
doporučeně na níže uvedenou adresu:

V

dne

Česká telekomunikační infrastruktura a.s.
útvár Propojování
Olšanská 2681/6
130 00 Praha 3

 Razítko a podpis zástupce(ců)

11.5 Zákaznický autorizační formulář CPS

ZÁKAZNICKÝ AUTORIZAČNÍ FORMULÁŘ PRO SLUŽBU CPS (CPS CAF)

Účelem tohoto formuláře je získat souhlas účastníka se změnou provozovatele, který přenáší jeho národní a/nebo mezinárodní volání.

Název provozovatele:	Požadované datum aktivace služby:	<input type="text"/>
Identifikace provozovatele:		

1. Informace o zákazníkovi

Jméno účastníka v síti společnosti CETIN:	Příjmení, jméno / Název firmy:	<input type="text"/>
	Referenční číslo:	<input type="text"/>
	IČO:	<input type="text"/>
	Ulice:	Č. domu: <input type="text"/>
		/ <input type="text"/>
	Obec/ část obce	Kraj <input type="text"/>
	PSČ:	<input type="text"/>

2. Adresa instalace

Přesná adresa instalace služby:	Ulice:	Číslo domu:
		/ <input type="text"/>
	Obec/ část obce	Kraj: <input type="text"/>
	PSČ:	<input type="text"/>

(pokud se liší od údajů v bodu 1).

3. Informace o telefonní stanici

Vyberte, které typy volání budete chtít realizovat přes tohoto operátora:

Všechna národní volání
 Všechna mezinárodní volání
 Všechna národní i mezinárodní volání

Stanice č. 1:

4. Podpisy

Potvrzuji, že jsem účastník společnosti provozovatele v síti CETIN pro uvedenou stanici anebo zplnomocněn jednat jménem tohoto účastníka (kopie plné moci s ověřenými podpisy musí být přiložena)

Potvrzuji, že všechny údaje uvedené v tomto formuláři jsou správné.

Zplnomocňuji provozovatele CPS ke všem úkonům nutným k aktivaci nebo změnám služby CPS

Čestně prohlašuji, že jsem pro požadovaný typ služby ukončil smluvní vztah s předchozím provozovatelem CPS (pokud existoval)

Žadatel o službu CPS: Podpis:

Datum:

5. Další informace o telefonní stanici

Stanice No 2: Všechna národní volání Všechna mezin.volání Všechna národní i mezinárodní volání

Stanice No 3: Všechna národní volání Všechna mezin.volání Všechna národní i mezinárodní volání

Stanice No 4: Všechna národní volání Všechna mezin.volání Všechna národní i mezinárodní volání

Stanice No 5: Všechna národní volání Všechna mezin.volání Všechna národní i mezinárodní volání

Stanice No N: Všechna národní volání Všechna mezin.volání Všechna národní i mezinárodní volání

11.6 Formulář pro případy Slammingu CPS

FORMULÁŘ PRO PŘÍPADY SLAMMINGU

Účelem tohoto formuláře je zdokumentovat všechny potvrzené případy slammingu.

Název provozovatele:

Identifikace provozovatele:

1. Informace o stěžovateli

Příjmení, jméno :

Číslo stanice:

2. Informace o slammingu

Číslo objednávky Slammingu: Datum Slammingu (datum žádosti o CPS):

Datum vyřešení případu slammingu:

3. Přehled vzájemných akcí mezi provozovateli

4. Připomínky/Řešení

5. Penále/Výše

11.7 Šablony pro předkládání předpovědí objemů a provozu CS,CPS

11.7.1 Předpověď objemů objednávek CPS

11.8 Předpověď objemů objednávek CPS

Název operátora:

ID operátora:

Datum zpracování:

Období	I-17	II-17	III-17	IV-17	V-17	VI-17	VII-17	VIII-17	IX-17	X-17	XI-17	XII-17	I-18	II-18	III-18	IV-18	V-18	VI-18	VII-18	
Objednávky																				
Jednoduché																				
Komplexní																				

12 Přílohy a formuláře služby NP

12.1 Příloha 1 – Formulář žádosti o zřízení služby

ŽÁDOST O ZŘÍZENÍ SLUŽBY PŘENOSITELNOST ČÍSLA

Přenositelnost geografických čísel

Přenositelnost negeografických čísel

Název provozovatele:
Identifikace provozovatele:

Požadované
datum zřízení:

1. Kontaktní informace

Account Manager pro
Interconnect:¹²

Příjmení, jméno:

Tel./Email/Fax:

Technik/síťový technik¹³

Příjmení, jméno:

Tel./Email/Fax:

Pohotovostní kontakt ¹⁴

Příjmení, jméno:

Tel./Email/Fax:

Help Desk pro objednávky¹⁵

Příjmení, jméno:

Tel./Email/Fax:

Help Desk pro realizaci
přenesení čísla¹⁶

Příjmení, jméno:

Tel./Email/Fax:

2. Plán testování

Typ síťových testů

Nejbližší možný termín testování:

Kontaktní informace:

- Testování síťového
propojení
 Testování provozní
přípravenosti

3. Předpovědi objemu objednávek

Výchozí předpovědi objemu objednávek budou předány elektronicky prostřednictvím oficiálně schváleného formuláře. Uvedte svou e-mailovou adresu a osobu zodpovědnou za vyplnění tohoto formuláře. Další předpovědi objemu objednávek budou předávány v souladu s procesem stanoveným pro tuto službu.

Jméno/Příjmení

Tel.:

E-mail

4. Podpis

Podpisem potvrzuji, že naše firma bere na vědomí všechny závazné dokumenty pro tuto službu a bude jednat v souladu s nimi.

Podpis:

Datum:

¹² Osoba zodpovědná za komunikaci s CETIN v otázce zřízení služby

¹³ Osoba se znalostí sítě a technických aspektů služby, kterou je možné kontaktovat v případě chyby/poruchy

¹⁴ Osoba, která je k dispozici pro havarijní případy

¹⁵ Osoba, kterou je možné kontaktovat v otázkách týkajících se objednávek

¹⁶ Osoba zodpovědná za proces přenesení čísla včetně termínu přenesení, atd.

12.2 Příloha 2 – Zprávy pro službu NP
 Detaily týkající se kódů a typů chyb jsou uvedeny v dokumentu IT.

12.3 Příloha 3 – Definice parametrů zpráv NP

Parametry zprávy	Popis
Identifikace přejímajícího provozovatele	Identifikační číslo konkrétního přejímajícího provozovatele
Identifikace předávajícího provozovatele	Identifikační číslo konkrétního předávajícího provozovatele
Identifikace opouštěného provozovatele	Identifikační číslo konkrétního opouštěného provozovatele
Číslo objednávky	Číslo objednávky konkrétního PROVIDE, které nemůže použít jiné PROVIDE
Pořadové číslo zprávy	Každá zpráva jedné objednávky má stejné číslo objednávky, ale vlastní pořadové číslo
Příjmení účastníka	Příjmení účastníka nebo jméno
Jméno účastníka kontraktu /Název firmy	Jméno účastníka nebo jméno (může to být název firmy)
Číslo domu instalace	Číslo domu/sídla (např. 5) popisné nebo orientační
Název ulice	Název ulice (např. Mostecká)
Obec	Název obce/města (Praha)
Část obce	Část obce/městská část (např. Praha 1)
Kraj	Název kraje
Poštovní směrovací číslo	Číslo poštovního obvodu (např. 736 01)
Referenční číslo plátce	Číslo, které je uvedeno na telefonním účtu účastníka (Referenční Číslo Plátce)
IČ	Číslo, které se uvádí pouze na účtech podnikatelských zákazníků
Telefonní číslo	Telefonní číslo, číslo účastnické stanice
Typ služby NP	Označení GNP nebo NGNP
Komplexní objednávka	Označení komplexní nebo jednoduchá objednávka (odpověď ano/ne)
Začátek rozsahu DDI	Začátek bloku čísel
Konec rozsahu DDI	Konec bloku čísel
Datum přenesení	Datum aktivace služby přenesení
Čas přenesení	Čas aktivace služby přenesení
Referenční pořadové číslo	Pořadové číslo zprávy, která je akceptována
Kód odmítnutí	Chyba vztahující se k dané zprávě
Odmítnutý parametr	Odmítnutý parametr
Nové datum přenesení	Požadavek na nové datum přenesení, které se liší od původně přijatého data přenesení
Nový čas přenesení	Požadavek na nový čas přenesení, které se liší od původně přijatého času přenesení
Datum zrušení služby	Datum, kdy byla na telefonním čísle zrušena služba
Čas zrušení služby	Čas, kdy byla na telefonním čísle zrušena služba

12.4

Příloha 4 - Příklad zákaznického autorizačního formuláře pro NP

Opouštěný operátor, u kterého je služba ukončována s přenesením čísla

OplD

Kód prodejce:

ID dokumentu:

 vypoved_24

**Žádost o zrušení hlasové služby poskytované v pevné síti
z důvodu přenesení čísla k jinému operátorovi / zpřístupnění vedení**

Prosím, čitelně vyplňte a vybrané možnosti označte. A B C D 1 2 3 4

1. ÚČASTNÍK

Příjmení, jméno, titul:

Obchodní firma/název:

Ulice: Č. popisné: Č. orientační:

Obec - městská část: PSČ:

Rodné číslo: Číslo pasu: IČ:

Vyplňuje napodnikající osoba: Pouze pro občiny

Referenční číslo (kod účastníka): DIČ:

2. ČÍSLO PŘÍPOJKY, které je předmětem přenesení čísla k jinému operátorovi / zpřístupnění vedení

Telefonní číslo (začátek rozsahu): Telefonní číslo (koniec rozsahu):

Součástí této žádosti jsou přílohy se seznamem telefonních čísel v počtu ks, kterých se požadovaná změna týká.

Nový operátor: OplD

Identifikace objednávky u nového operátora

3. KONTAKTNÍ ÚDAJE

Kontaktní osoba: Kontaktní mobilní telefon:

E-mail:

4. RUŠENÁ SLUŽBA spolu s přenesením čísla k jinému operátorovi

Žádám na uvedeném čísle přípojky o zrušení následující služby:

Internetové připojení Digitální televize

Po osamostatnění produktu může dojít ke změně ceny služby dle platného ceníku operátora

V případě zpřístupnění vedení není možno ponechat žádnou tuto službu

5. OSTATNÍ INFORMACE

6. PODPISY

Účastník

Jméno a příjmení:

Datum a místo podpisu:

Podpis a razítko (v případě zákonného zastoupení, podpis zákonného zástupce):

Za poskytovatele služeb

Jméno a příjmení:

Datum a místo podpisu:

Podpis a razítko (v případě podání žádosti na prodejním místě):

Důležité upozornění:

Přenesení čísla /čísel může představovat současně také změnu rozsahu poskytovaných služeb elektronických komunikací, která je dána Všeobecnými podmínkami poskytovaných služeb elektronických komunikací v síti přejímajícího

12.5 Příloha 5 – Typy chybových kódů pro NP
Detaily o kódech a typech chyb jsou uvedeny v IT Dokumentu.

12.6 Příloha 6 – Formulář pro předpovědi objemů objednávek

Název operátora:

ID operátora:

Datum zpracování:

Předpověď objemů objednávek GNP

Období	I-17	II-17	III-17	IV-17	V-17	VI-17	VII-17	VIII-17	IX-17	X-17	XI-17	XII-17	I-18	II-18	III-18	IV-18	V-18	VI-18	VII-18
Objednávky																			
Jednoduché																			
Komplexní																			
Celkem																			

Předpověď objemů objednávek NGNP

Období	I-17	II-17	III-17	IV-17	V-17	VI-17	VII-17	VIII-17	IX-17	X-17	XI-17	XII-17	I-18	II-18	III-18	IV-18	V-18	VI-18	VII-18
Objednávky																			
Počet DN																			

- 13 **Vzor A - Formuláře prognóz**
- 14 **Vzor B - Formuláře objednávek**
- 15 **Vzor C - Předávací protokol**



VZOR A – FORMULÁŘE PROGNÓZ PŘÍLOHA 3

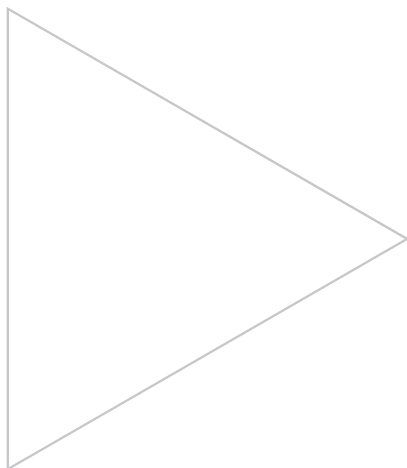

Obsah

1. Předpokládaný rozvoj propojovacích kapacit na období 2 roky .. **Chyba! Záložka není definována.**
2. Předpokládaný rozvoj propojovacích okruhů na období 2 roky... **Chyba! Záložka není definována.**

1. Předpokládaný rozvoj propojovacích kapacit na období 2 roky

1.1. Prognóza Partnera

Ke dni	Ústředna Partnera	Propojovací bod	Ústředna společnosti CETIN	2 Mbit/s
I.Q 2017				
II.Q 2017				
III.Q 2017				
IV.Q 2017				
I.Q 2018				
II.Q 2018				
III.Q – IV.Q 2018				

1.2. Prognóza společnosti CETIN

Ke dni	Ústředna společnosti CETIN	Propojovací bod	Ústředna Partnera	2 Mbit/s
I.Q 2017				
II.Q 2017				
III.Q 2017				
IV.Q 2017				
I.Q 2018				
II.Q 2018				
III.Q – IV.Q 2018				

1.3. Propojovací kapacity – souhrn

Ke dni	Smluvní strana	Propojovací bod	2 Mbit/s	Celkem
I.Q 2017	Partner			
	CETIN			
II.Q 2017	Partner			
	CETIN			
III.Q 2017	Partner			
	CETIN			
IV.Q 2017	Partner			

	CETIN			
I.Q 2018	Partner			
	CETIN			
II.Q 2018	Partner			
	CETIN			
III.Q – IV.Q 2018	Partner			
	CETIN			

2 Předpokládaný rozvoj propojovacích okruhů na období 2 roky

2.1. Prognóza Partnera

Ke dni	Ústředna Partnera	Propojovací bod	Ústředna společnosti CETIN	2 Mbit/s
I.Q 2017				
II.Q 2017				
III.Q 2017				
IV.Q 2017				
I.Q 2018				
II.Q 2018				
III.Q – IV.Q 2018				

2.2. Prognóza společnosti CETIN



Ke dni	Ústředna společnosti CETIN	Propojovací bod	Ústředna Partnera	2 Mbit/s
I.Q 2017				
II.Q 2017				
III.Q 2017				
IV.Q 2017				
I.Q 2018				
II.Q 2018				
III.Q – IV.Q 2018				

2.3. Propojovací okruhy – souhrn

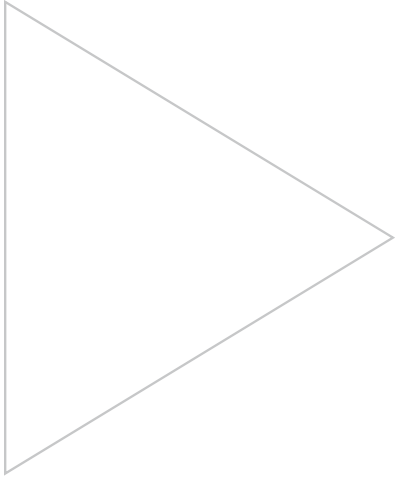
Ke dni	Smluvní strana	Propojovací bod	2 Mbit/s	Celkem
I.Q 2017	Partner			
	CETIN			
II.Q 2017	Partner			
	CETIN			
III.Q 2017	Partner			
	CETIN			
IV.Q 2017	Partner			
	CETIN			
I.Q 2018	Partner			
	CETIN			
II.Q 2018	Partner			
	CETIN			
III.Q – IV.Q 2018	Partner			
	CETIN			

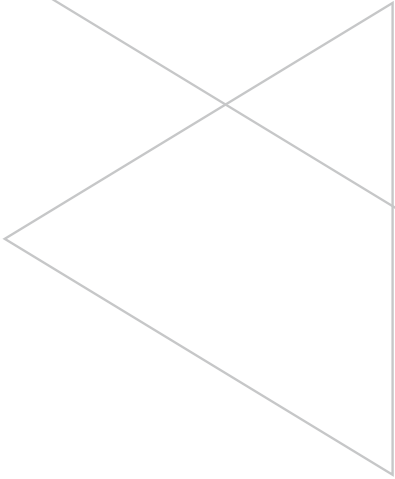

**VZOR B – FORMULÁŘE
OBJEDNÁVEK
PŘÍLOHA 3**





VZOR B1 – SLUŽBA PRONÁJEM PROPOJOVACÍCH OKRUHŮ

PŘÍLOHA 3

SLUŽBA PRONÁJEM PROPOJOVACÍCH OKRUHŮ

TECHNICKÁ A SERVISNÍ SPECIFIKACE (TSS)

Společnost Partnera	Partner_	Druh specifikace	nový okruh	<input type="checkbox"/>
Příloha ke Smlouvě č.			změna specifikace	<input type="checkbox"/>
Identifikátor			zrušení okruhu	<input type="checkbox"/>

Označení okruhu ¹⁾ – konec A	<input type="text"/>	- konec B	<input type="text"/>	typ	<input type="text"/>	číslo	<input type="text"/>
operátor A (suffix)	<input type="text"/>	operátor B	<input type="text"/>				

¹⁾ Vyplnit pouze v případě změny specifikace nebo zrušení stávajícího okruhu

Typ služby

NEZÁLOHOVANÉ <input type="checkbox"/> ZÁLOHOVANÉ <input type="checkbox"/>
Přenosová rychlost 2 048 kbit/s

Trvalé poskytnutí	datum zřízení	od	<input type="text"/>
	datum změny	od	<input type="text"/>
	zrušení okruhu	od	<input type="text"/>

Žádost o zrušení okruhu je třeba podat minimálně jeden měsíc před požadovaným termínem zrušení.

Počet objednávaných okruhů

Ukončení A okruhu

1	Jméno (název) Partner	Partner_									
	Ulice		Č.p./č.or.	/	Poschodí	Místnost					
	Obec		PSČ		Okres						
	Technicky způsobilý pracovník										
	Telefon		Fax		E-mail						
	<i>telefon a fax, případně mobil</i>										
Rozhraní digitálního okruhu		V.24	<input type="checkbox"/>	V.35	<input type="checkbox"/>	X.21	<input type="checkbox"/>	G.703	<input type="checkbox"/>	Jiné ²⁾	<input type="checkbox"/>
Doplňující informace o ukončení okruhu:											

Ukončení B okruhu

2	Společnost CETIN	Česká telekomunikační infrastruktura a.s.									
	Ulice		Č.p./č.or.	/	Poschodí	Místnost					
	Obec		PSČ		Okres						
	Technicky způsobilý pracovník										
	Telefon		Fax		E-mail						
	<i>telefon a fax, případně mobil</i>										
Rozhraní digitálního okruhu		V.24	<input type="checkbox"/>	V.35	<input type="checkbox"/>	X.21	<input type="checkbox"/>	G.703	<input type="checkbox"/>	Jiné ²⁾	<input type="checkbox"/>
Doplňující informace o ukončení okruhu:											

²⁾ Po předchozí smluvní dohodě se společností CETIN

Podklady pro vyúčtování služby

Daňový doklad v jazyce	českém <input type="checkbox"/>	anglickém <input type="checkbox"/>
Adresa pro daňový doklad (je-li adresa plátce odlišná od adresy Partnera):		
Jméno plátce	<input type="text"/>	PSČ <input type="text"/>
Ulice, číslo	<input type="text"/>	Obec <input type="text"/>
IČO	<input type="text"/>	DIČ <input type="text"/>
Bankovní spojení:	<input type="text"/>	

Doplňující údaje, zvláštní ujednání (při nedostatku místa připojte k TSS další stranu):

.....
datum	podpis (razítko) Partnera_
<u>Identifikace Partnera - plátce:</u>	
Jméno:	
Sídlo:	
Jméno a funkce podepisujícího:	
Telefon:	Fax: E-mail:
<u>Kontaktní adresa Partnera (je-li odlišná od identifikace Partnera):</u>	
(na tuto adresu také zašle společnost CETIN oznámení o zřízení okruhu)	
Jméno kontaktní osoby ³⁾ :	
Adresa:	
Telefon:	Fax: E-mail:

³⁾ Kontaktní osobou se rozumí osoba, kterou Partner_ zmocňuje podpisem tohoto dokumentu k jednáním se společností CETIN ve věcech týkajících se zřízení a převzetí služby, zejména k podpisu předávacího protokolu, a k jednáním týkajících se provozování služby včetně odstraňování případných závad.

Řádně vyplněný a podepsaný formulář se stává přílohou k platné Smlouvě o propojení sítě mezi Partnerem_ a společností CETIN.

Pozn.: Silně orámované části formuláře vyplní Partner_. Vyplňte prosím hůlkovým písmem.



VZOR B2 - FORMULÁŘE OBJEDNÁVEK PŘÍLOHA 3

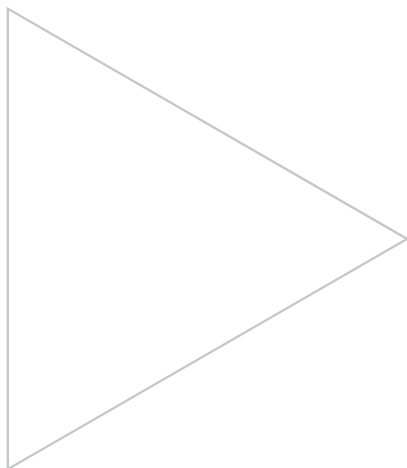

Česká telekomunikační infrastruktura a.s.
Olšanská 2681/3
130 00 Praha 3

Úprava přístupu k tel. službám
ze sítě CETIN

E.č. **Partner**

- ZŘÍZENÍ** přístupu ke službě v síti provozovatele
- ZMĚNA** v přístupu ke službě v síti provozovatele
- ZRUŠENÍ** přístupu ke službě v síti provozovatele

1. Objednavatel:DIČ: IČO:

Ulice: _____ č.p. _____

Město: _____ PSČ _____

Bankovní spojení: _____ č.ú. _____

Odpovědný pracovník: _____ tel.: _____ Fa _____

2. Název služby:**3. Vymezení telekomunikační sítě, ze které má být služba dostupná:****4. Úplný formát přístupového čísla (v případě přidělení speciálního čísla v rámci jednotného očíslovacího plánu doložit kopii příslušného rozhodnutí):****5. Zkušební číslo pro účely testování:****6. Kontaktní osoba (technik) zodpovědná za testování:**

7. Tarif služby:

8. Návrh ceny za propojení (s uvedením návrhu propojovací ceny i ze sítí dalších operátorů):

9. Návrh způsobu vzájemného sledování:

10. Datum požadovaného zpřístupnění (změny, zrušení) služby:

11. Doplnující údaje:

Vyplněnou objednávku zašlete
prosim doporučeně na níže
uvedenou adresu:

V

dne

Česká telekomunikační
infrastruktura a.s.
útvár Propojování
Olšanská 2681/6
130 00 Praha 3

Razítko a podpis zástupce(ců)



VZOR C - PŘEDÁVACÍ PROTOKOL PŘÍLOHA 3

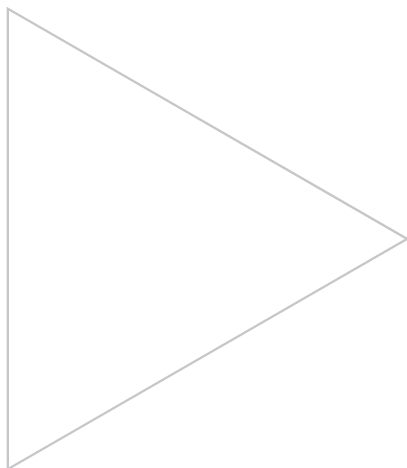

Protokol o ukončení testovacího provozu

TÚ -

Na základě předepsaného a vzájemně odsouhlaseného objemu testů a na základě výsledků těchto testů podle znění Přílohy 2 Smlouvy o propojení sítí elektronických komunikací včetně všech platných dodatků, souhlasí obě níže podepsané strany s ukončením testovacího provozu propojení sítí obou operátorů prostřednictvím hovorových okruhů obsluhovaných pomocí signalizace SS7 mezi příslušnými ústřednami. Testovací provoz prokázal technickou dostupnost propojení sítí obou operátorů. Obě strany prohlašují, že z technického hlediska nic nebrání zahájení komerčního provozu ve smyslu Přílohy 2 výše citované Smlouvy.

Testovací provoz byl uskutečněn v POI:

Ústředna CETIN:

Ústředna Partnera:

Počet toků 2 Mbit/s během testování:

Testovací provoz probíhal v době od:

do:

Vyúčtování testovacího provozu bude provedeno na základě Smlouvy podle skutečného harmonogramu prací v uvedeném období.

Zahájení zkušebního provozu s komerčním využitím: po ukončení testovacího provozu byly propojovací okruhy zablokovány. Zkušební provoz bude zahájen po vzájemné dohodě.

Sítě obou operátorů budou pro komerční využití vzájemně propojovány počtem toků 2 Mbit/s dohodnutým mezi oběma operátory v příslušných ustanovení Smlouvy o propojení. Obě strany se dohodly, že směrování provozu do sítí obou operátorů bude v souladu se zněním přílohy 2 Smlouvy.

Tento protokol nabývá účinnosti dnem podpisu obou stran.

V Praze dne

.....
za Česká telekomunikační infrastruktura a.s. - Obchod

.....
za Partnera



VYÚČTOVÁNÍ A PLACENÍ

PŘÍLOHA 4

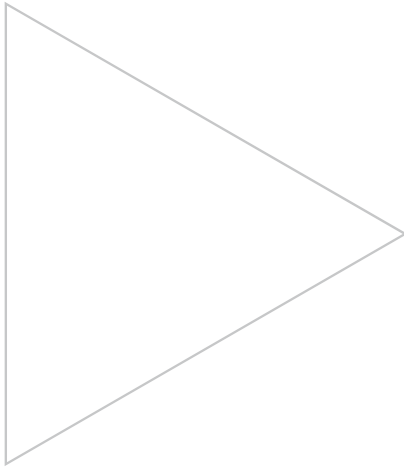

Obsah

1	Úvod.....	3
3	Postup vyúčtování	3
5	Placení	5
6	Ručení.....	6

1 Úvod

Tato Příloha popisuje shromažďování údajů, postup vyúčtování, spory týkající se vyúčtování a placení cen za služby elektronických komunikací poskytované společností CETIN Partnerovi a poskytované Partnerem pro CETIN uvedené v Příloze 1 Smlouvy.

2 Proces shromažďování účtovacích údajů a výpočtu cen

- 2.1. Proces shromažďování údajů (měření, záznam, ověřování) a výpočet cen za služby elektronických komunikací realizuje účtující strana na své náklady. Jednotky měření musí být v souladu s jednotkami specifikovanými v Příloze 1.
- 2.2. Účtující strana je odpovědná za včasné shromáždění účtovacích údajů a za sestavení daňových nebo účetních dokladů dle platné legislativy.
- 2.3. Pokud účtující strana nezajistí data potřebná pro vystavení daňového dokladu, bude povinna vystavit daňový doklad na základě dat vyžádaných od účtované strany, pokud se strany pro konkrétní případ nedohodnou jinak. Účtovaná strana poskytne tato data ve struktuře nezbytně nutné pro provedení vyúčtování dle propojovací Smlouvy a pro případ pozdějších reklamací či sporů platí, že data účtující strany se shodují s takto poskytnutými daty účtované strany. Zdrojová data daňového dokladu (CDR) se nepředávají. Účtovaná strana má současně nárok na zaplacení smluvní pokuty dle článku 7.2 Přílohy 5.

3 Postup vyúčtování

- 3.1. Účtovacím obdobím pro služby elektronických komunikací a výkony, které budou vzájemně poskytovány a účtovány, je kalendářní měsíc. V rámci kalendářního měsíce budou shromažďována data a účtovány ceny za vzájemně poskytované služby a výkony počínaje prvním dnem příslušného kalendářního měsíce od 0:00:00 hodin do posledního dne příslušného měsíce do 23:59:59 hodin. Telefonní (hlasové) služby, poskytované bez přerušení v období přechodu do dalšího účtovacího období, budou vyúčtovány v období, ve kterém začaly (nejdéle však 29 min. 59 sec následujícího období). Další pokračování těchto hovorů již bude vyúčtováno v období, ve kterém se (delší) hovory uskutečnily. Paušální cena za uskutečnění hovoru se započítává do účtovacího období, ve kterém hovor začal. Ostatní služby a výkony budou účtovány za období, ve kterém byly skutečně poskytnuty.
- 3.2. Časové údaje o délce trvání automatických a poloautomatických spojení, uváděné v minutách, jsou nesčítány s přesností sekund a na konci účtovacího období zaokrouhleny.
- 3.3. Jestliže v průběhu trvání hovoru dojde ke změně časového pásma pro silný a slabý provoz, dělí se pro stanovení ceny čas uskutečněného hovoru do příslušných časových období. Paušální cena za uskutečnění hovoru se započítává do časového období, ve kterém hovor začal.
- 3.4. Detailní časový záznam o hovoru (CDR) pořizuje CETIN v maximální délce 30 minut. U déle trvajících hovorů bude za každých dalších započatých 30 minut pořízen nový záznam (CDR). Denní přehledy CDR jsou výchozím podkladem při řešení sporů.
- 3.5. Byla-li služba specifikovaná v Příloze 1 zřízena nebo zrušena v průběhu kalendářního měsíce a je-li cena stanovena měsíční paušální částkou, pak se účtuje příslušná poměrná část ceny za měsíc. Nezapočítá se den, kdy byla služba zřízena. Den, kdy byla služba zrušena, se započítá. Je-li podkladem pro měření dohodnutá jednotka, pak se cena účtuje pouze za uskutečněné jednotky.

- 3.6. Účtující strana předloží straně účtované do 8. (osmého) kalendářního dne v měsíci návrh vyúčtování za automatizovaný telefonní provoz za ukončené účtovací období (předcházející měsíc). Případně – li osmý kalendářní den na sobotu, neděli nebo státem uznaný svátek, je posledním dnem lhůty nejbližší následující pracovní den. Rozpisy návrhu vyúčtování budou mít formu dohodnutou mezi oběma stranami. Jestliže účtovaná strana nepodá straně účtující do posledního kalendářního dne měsíce následujícího po příslušném účtovacím období námitku k návrhu (případně – li poslední kalendářní den na sobotu, neděli nebo státem uznaný svátek, je posledním dnem lhůty pro uplatnění námitky účtované strany poslední předcházející pracovní den), považuje strana účtující návrh za akceptovaný. Námitku může účtovaná strana podat v případě, že dle doložitelných podkladů z vlastního měření vyplývá rozdíl v celkové finanční částce za automatizovaný telefonní provoz vyšší než procento sjednané v bodu 3.8.
- 3.7. Účtující strana předloží straně účtované zvlášť daňový doklad za automatický telefonní provoz a zvlášť daňový doklad za ostatní poskytované služby v každém účtovaném období.
- 3.8. Procento rozdílu mezi celkovou finanční částkou za automatický telefonní provoz zjištěnou z vlastních podkladů a částkou zjištěnou z podkladů druhé strany pro uznání došlého daňového dokladu se stanoví ve výši 5 % pro první tři účtovací období komerčního provozu, ve výši 3% pro další tři po sobě navazující období komerčního provozu, a dále pak ve výši 1 %. Pokud se prokáže, že dohodnutá výše rozdílu je nevyhovující, strany jednáním stanoví jinou vyšší rozdílu a zapracují ji do Dodatku ke Smlouvě.
- 3.9. Účtující strana vystaví straně účtované daňový doklad vždy do 15. (patnáctého) kalendářního dne od data uskutečnění zdanitelného plnění a připojí rozpisy položek daňového / účetního dokladu za služby účtované v daném období.
- 3.10. Zúčtovacím obdobím je kalendářní měsíc. Služby jsou poskytovány ve smluveném rozsahu a účtovány po jednotlivých zúčtovacích obdobích. Obvyklá délka zúčtovacího období je 30, resp. 31 kalendářních dnů. Po skončení zúčtovacího období každá Strana změří skutečnou spotřebu služeb podle provozních údajů a na jejich základě vystaví vyúčtování obsahující paušály a další sjednané platby. Datem uskutečnění zdanitelného plnění podle zákona o DPH je den zjištění skutečné spotřeby. U služeb, kde datum uskutečnění zdanitelného plnění nelze stanovit jako den zjištění spotřeby, je v souladu se zákonem o DPH sjednáno dílčí plnění, přičemž každé dílčí plnění se považuje za uskutečněné dnem vystavení vyúčtování-daňového dokladu.
- 3.11. Dojde-li při vystavení daňového dokladu ke zjištění, že u některé služby nebo výkonu byla účtovaná nižší částka, než odpovídá skutečně poskytnutému objemu služby nebo výkonu, účtující strana oznámí písemně tuto skutečnost straně účtované a po vzájemném odsouhlasení bude provedeno řádné doúčtování formou vystavení opravného daňového dokladu.
- 3.12. Kontaktní adresy účetních míst společnosti CETIN a Partnera jsou uvedeny v Příloze 7
- 3.13. Při změně kontaktní adresy účetního místa a jiných údajů nezbytných pro vystavení daňového dokladu je každá strana povinna oznámit tuto skutečnost druhé straně bez zbytečného odkladu a obě strany postupují dle Smlouvy.
- 3.14. Daňové doklady vzájemně vystavené Stranami budou obsahovat číslo objednávky, které si Strany předají písemně neprodleně po uzavření Smlouvy o propojení. Daňový doklad může být vystaven a doručen v elektronické podobě. Strany souhlasí s elektronickou podobou daňového dokladu.

- Vyúčtování musí mít náležitosti daňového dokladu dle platných právních předpisů, zejména:
- sídlo Partnera, obchodní firmu, DIČ a IČ;
- sídlo CETIN, obchodní firmu, DIČ a IČ;
- číslo faktury, datum vystavení a datum uskutečnění zdanitelného plnění;
- oznámený účet;
- rozsah a předmět plnění;
- jednotkovou a celkovou Cenu;
- základ daně, sazbu daně, výši daně;
- platební podmínky v souladu s touto smlouvou.

4 Spory týkající se vyúčtování

- 4.1. Doručený daňový doklad za automatickou telefonní službu, k němuž nebyla uplatněna v dohodnuté lhůtě námitka nebo rozdíl mezi finanční částkou zjištěnou podle vlastních podkladů nebyl vyšší než dohodnuté procento, je strana účtovaná povinna uhradit straně účtující ve lhůtě splatnosti. Námitky k takovému daňovému dokladu podané později nejsou důvodem pozdějších oprav daňového dokladu.
- 4.2. Doručený návrh vyúčtování, u kterého rozdíl mezi finanční částkou zjištěnou podle vlastních podkladů je vyšší než dohodnuté procento, je strana účtovaná oprávněna odmítnout. V tom případě je povinna do posledního kalendářního dne měsíce následujícího po příslušném účtovacím období písemně doručit námitku na kontaktní adresu účetního místa strany účtující (případně li poslední kalendářní den na sobotu, neděli nebo státem uznaný svátek, je posledním dnem lhůty pro uplatnění námítky účtované strany poslední předcházející pracovní den). Namítající strana předloží nejpozději do konce účtovacího období, následujícího po namítaném období, všechny podrobnosti nezbytně nutné k odůvodnění svých výhrad včetně příslušných ověřujících účtovacích údajů.
- 4.3. Strany vynaloží veškeré úsilí k tomu, aby v rámci svých možností dospěly jednáním svých zástupců, jmenovaných pro tento účel, k urovnání sporu. Strany si vzájemně poskytnou informace o pořízení účtovacích údajů a jejich zpracování a zpřístupní příslušné údaje, nezbytné pro vyúčtování, jako detailní rozbor skupin poskytovaných služeb v dohodnutém formátu. Případné spory jsou řešeny v souladu s článkem 25 Smlouvy.
- 4.4. Jestliže se jmenovaným zástupcům obou stran nepodaří ukončit spor do 15. (patnáctého) kalendářního dne od data zdanitelného plnění (případně-li 15. (patnáctý) kalendářní den na sobotu, neděli nebo státem uznaný svátek, je posledním dnem lhůty poslední předcházející pracovní den), účtující strana vystaví daňový doklad na základě vlastních podkladů. Strana účtovaná je povinna daňový doklad uhradit v době jeho splatnosti.
- 4.5. Skutečnosti uvedené v odst. 4.3 a odst. 4.4 neomezují práva žádné ze stran vyplývající ze Smlouvy ani neopravňují žádnou ze stran k porušování jiných ustanovení této Smlouvy.
- 4.6. V souladu s výsledky urovnání sporu, nebo na základě rozhodnutí soudu v případě neúspěšného pokusu o urovnání sporu mimosoudní cestou, vystaví účtující strana neprodleně opravný daňový doklad (dobropis / vrubopis).

5 Placení

- 5.1. Daňové doklady budou vyrovnávány zaplacením jejich salda ve lhůtě splatnosti, která je pro účely této Smlouvy stanovena třicet kalendářních dnů od data vystavení daňového dokladu.

- 5.2. Placení daňového dokladu se realizuje formou bezhotovostního platebního styku. Údaje o bankovním spojení stran budou uvedeny na každém daňovém dokladu. Peněžitý závazek je splněn připsáním placené částky na účet u banky věřitele.
- 5.3. Pokud účtovaná strana neprovede zaplacení vyúčtované finanční částky nejpozději v den splatnosti, je účtující strana oprávněna vyúčtovat a vymáhat úrok z prodlení ve výši 0,05 % z dlužné částky za každý i započatý den prodlení a účtovaná strana je povinna vyúčtovaný úrok z prodlení zaplatit.
- 5.4. Úrok z prodlení bude účtován od a včetně prvního dne následujícího po datu splatnosti dlužné částky, která měla být uhrazena, až do jejího úplného uhrazení
- 5.5. Účtovaná strana má právo účtovat a vymáhat smluvní sankci z částky opravného daňového dokladu podle odst. 4.6 v případě, že řešení sporu prokáže oprávněnost námitky. Sankce bude účtována ode dne úhrady salda podle bodu 5.1 do dne vystavení daňového dobropisu bez ohledu na délku trvání sporu. Sankce se sjednává ve výši 0,05% z finanční částky daňového dobropisu za každý den.

6 Ručení

- 6.1. Strany se zavazují uvést na každém daňovém dokladu pro úhradu ceny pouze Oznámený účet. Oznámený účet znamená bankovní účet vedený u poskytovatele bankovních služeb v ČR, který správce daně v souladu se Zákonem o DPH, zveřejnil způsobem umožňujícím dálkový přístup. Bude-li na daňovém dokladu uveden jiný než Oznámený účet, Strany jsou oprávněny poukázat příslušnou platbu na kterýkoli Oznámený účet Stran. Úhrada platby na kterýkoli Oznámený účet (tj. účet odlišný od účtu uvedeného na daňovém dokladu) je Stranami považována za řádnou úhradu plnění dle Smlouvy
- 6.2. Zveřejní-li příslušný správce daně v souladu s § 106a Zákona o DPH způsobem umožňujícím dálkový přístup skutečnost, že jedna ze Stran je nespolehlivým plátcem, nebo má-li být platba za zdanitelné plnění uskutečněné Stranou (plátcem DPH) v tuzemsku poskytnuta zcela nebo zčásti bezhotovostním převodem na účet vedený poskytovatelem platebních služeb mimo tuzemsko (§ 109 Zákona o DPH), je Strana oprávněna zadržet z každé fakturované platby za poskytnuté zdanitelné plnění daň z přidané hodnoty a tuto (aniž k tomu bude vyzvána jako ručitel) uhradit za Stranu příslušnému správci daně.
- 6.3. Po provedení úhrady daně z přidané hodnoty příslušnému správci daně v souladu s tímto článkem je úhrada zdanitelného plnění Stran bez příslušné daně z přidané hodnoty (tj. pouze základu daně) Stranami považována za řádnou úhradu dle Smlouvy (tj. základu daně i výše daně z přidané hodnoty), a Straně nevzniká žádný nárok na úhradu případných úroků z prodlení, penále, náhrady škody nebo jakýchkoli dalších sankcí vůči druhé Straně, a to ani v případě, že by mu podobné sankce byly vyměřeny správcem daně.



SMLUVNÍ POKUTY

PŘÍLOHA 5

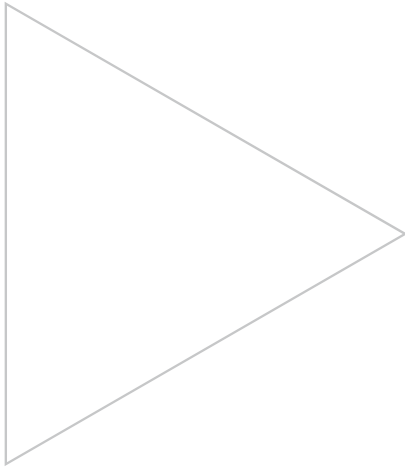

Obsah

1	Všeobecně.....	3
2	Smluvní pokuty podle bodu 20.1 Smlouvy za nedodržení termínů dohodnutých ve Smlouvě.....	3
3	Smluvní pokuty podle bodu 20.3 Smlouvy za nesplnění další stanovené povinnosti vyplývající ze Smlouvy	3
4	Smluvní pokuta za prokázany případ slammingu pro službu CPS podle Přílohy 3, bod 8.7	4
5	Smluvní pokuta za nenaplnění předpovědi pro službu CPS	4
6	Smluvní pokuta za odmítnuté objednávky pro službu CPS.....	5
7	Smluvní pokuty za nedodržení nebo porušení smluvních povinností dodávky služeb	5

1 Všeobecně

- 1.1. Smluvní pokutu, na kterou vznikl straně nárok dle této Smlouvy, uplatní tato smluvní strana u druhé strany, která je povinna uplatněnou smluvní pokutu uhradit. Uplatněná částka smluvní pokuty je splatná do 15 (patnácti) kalendářních dnů od doručení jejího vyúčtování druhé straně.

2 Smluvní pokuty podle bodu 20.1 Smlouvy za nedodržení termínů dohodnutých ve Smlouvě

- 2.1. Smluvní pokuta za nedodržení termínu podle bodu Smlouvy
- 3.1 (zřízení POI)
 - 3.11 (pro předání místnosti a napájení pro montáž zařízení pro zřízení POI)
 - 4.2 (instalace, testování a uvedení služby do provozu)
 - 8.1 (výměna informací pro prognózování a pro zvláštní události)

Pokuta za nedodržení termínů činí:

10.000,- Kč za třetí a každý další pracovní den prodlení, nejvýše však 150.000,- Kč.

- 2.2. Smluvní pokuta za nedodržení termínů podle bodu Smlouvy:

- 6.1 (porušení lhůt splatnosti)
- 7.4 (porušení platebního postupu)

Za neuhrazení dlužných částek do 60 (šedesáti) kalendářních dnů po lhůtě splatnosti a po uplynutí dalších 15 (patnácti) dní zaplatí strana, která je v prodlení s placením peněžitého závazku, druhé straně smluvní pokutu ve výši 10% z dlužné částky, nejvýše však 300.000,- Kč.

3 Smluvní pokuty podle bodu 20.3 Smlouvy za nesplnění další stanovené povinnosti vyplývající ze Smlouvy

- 3.1. Smluvní pokuta za nesplnění povinností podle bodu Smlouvy:

- 3.9 (předání určitého volání označeného jako volání jiného typu)
- 3.11 (za neumožnění přístupu zaměstnanců)
- 8.1 (za nedodržení postupů prognóz, monitoringu a vykazování provozu)
- 10.1 (za porušení pravidel pro správu čísel)
- 5.1 (porušení povinností podpory a parametrů kvality provozování služeb)
- 7.1 (porušení postupů měření, zaznamenávání a ověřování údajů o užívání služeb)

a článku Smlouvy:

- 11 (porušení povinností ochrany a bezpečnosti)

Pokuta za nesplnění činí

10.000,- Kč za každý jednotlivý případ nesplnění.

- 3.2. V případě nedodržení podmínek Dynamické ochrany sítě specifikované ve Službě Transzit k síti INTERNET-FRIACO poskytované společností CETIN:

Pokuta za nesplnění činí

Uvedena ve Službě Tranzit k síti INTERNET-FRIACO poskytovaná společností CETIN

- 3.3. Smluvní pokuta za nesplnění povinností podle bodu 3.12 Smlouvy (za neoprávněný zásah do zařízení, kabelů a rozvodů druhé strany):

Pokuta za nesplnění činí

500.000,- Kč za každý jednotlivý případ nesplnění.

- 3.4. Smluvní pokuta za nesplnění povinností podle bodu 8.3 Smlouvy (za nedodržení objemu kapacit v konečné objednávce):

Pokuta za nesplnění činí

20.000,- Kč za každý tok 2 Mbit/s rozdílu mezi objednávkou sníženou o objem akceptovatelný podle Přílohy 3 a konečnou objednávkou.

- 3.5. Smluvní pokuta za nesplnění povinností podle článku 15 Smlouvy (práva duševního vlastnictví):

Pokuta za nesplnění činí

50.000,- Kč za každý jednotlivý případ nesplnění.

- 3.6. Smluvní pokuta za překročení povolených limitů podle bodu 8.5.5.1A Přílohy 3 Smlouvy (překročení hodnoty BM - v propojovacím bodě)

Pokuta se vypočte vynásobením celkového počtu neúspěšných volání (PB) v propojovacím bodě za každý den nákladem na sestavení volání, který činí 0,31 Kč/ volání.

- 3.7. Smluvní pokuta za překročení povolených limitů podle bodu 8.5.5.1.B Přílohy 3 Smlouvy (překročení hodnoty 100-NER - za propojovacím bodem)

Pokuta se vypočte vynásobením celkového počtu neúspěšných volání (PO-PU) za propojovacím bodem za každý den nákladem na sestavení volání, který činí 0,31 Kč/ volání.

4 Smluvní pokuta za prokázaný případ slammingu pro službu CPS podle Přílohy 3, bod 8.7

- 4.1. Pokuta za každý jednotlivý případ činí 10 000,- Kč

5 Smluvní pokuta za nenaplnění předpovědi pro službu CPS

- 5.1. Společnost CETIN je oprávněna dle Přílohy 3 účtovat jednou za čtvrtletí Partnerovi pokutu dle odst. 5.2.

- 5.2. Pokuta za nenaplnění objednávek služby Pp se vyměří, pokud $B > 50$, a vypočte se podle vzorce:

$$Pp = (B - C) * A / B * Cakt, \text{ kde}$$

A = průměrná denní předpověď objemu objednávek Partnera (v PU) za čtvrtletí - (dle přílohy 3, kap. 10.2.6 b)

B = přidělená denní kvóta PU na čtvrtletí - (dle Přílohy 3, kap. 10.2.6),

kdy $B \leq A$

C = průměrný denní počet objednávek Partnera (v PU) za čtvrtletí (dle Přílohy 3, kap. 10.3)

Cakt = Cena za jednoduchou aktivaci služby CPS dle Přílohy 1

6 Smluvní pokuta za odmítnuté objednávky pro službu CPS

6.1. Partner je oprávněn dle Přílohy 3 účtovat jednou za čtvrtletí společnosti CETIN souhrnnou pokutu jako součet dílčích pokut dle odst. 6.2.

6.2. Dílčí pokuta PO se vyměří, pokud 5 pracovních dní po sobě je $O > 0$ (nula) a zároveň $O > D - A$ (zkratky také viz odst. 5.2) a vypočte se podle vzorce:

$PO = O5 * Cakt$, kde

O5 = Počet odmítnutých objednávek 5. pracovní den (dle Přílohy 3, kap. 10.3.7)

O = Počet odmítnutých objednávek za jeden pracovní den

Cakt = Cena za jednoduchou aktivaci služby CPS dle Přílohy 1

D = počet přijatých objednávek za jeden pracovní den

7 Smluvní pokuty za nedodržení nebo porušení smluvních povinností dodávky služeb

7.1. Strany mohou uplatnit smluvní pokutu za nedodržení termínu dodávky služeb za těchto podmínek:

- V případě nedodržení termínu (překročení doby ke splnění povinnosti) zahájení poskytování služby o více než 20% smluvní pokutu ve výši 5% z jednorázové ceny zřízení služby za každý jednotlivý případ, nejvýše však 1.000 Kč za jeden typ služby za kalendářní měsíc
nebo
- v případě výpadku objednávkových systémů na dobu delší než 1 pracovní den smluvní pokutu max. ve výši 500 Kč. V případě výpadku na dobu delší než 5 pracovních dní může být uplatněna pokuta max. ve výši 3.000 Kč.

7.2. V případě opakovaného nezajištění dat pro vystavení daňového / účetního dokladu podle bodu 2.2, 2.3 a 3.6 Přílohy 4 za poskytnuté služby, může účtovaná strana, která poskytla data v souladu s bodem 2.3, uplatnit pokutu ve výši 5.000 Kč za každé zúčtovací období, za které poskytla data v souladu s bodem 2.3.



DEFINICE PŘÍLOHA 6

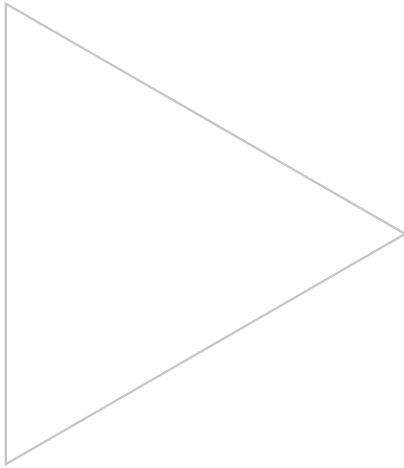

1 Definice

Pojem	Význam
Akceptační testování	Proces, kterým budou testovány dohodnuté služby v souladu s procedurami stanovenými Přílohou 3 pro umožnění převzetí provozní služby a který bude zakončen protokolem dodání.
Kapacita propojení	Vstupní brána bránové ústředny.
Bránová ústředna	Ústředna, do které je směrováno volání ze sítě Partnera do sítě společnosti CETIN, a ze které je směrováno volání ze sítě společnosti CETIN do sítě Partnera.
Čítací systém	Systém nebo systémy používané ke stanovení rozsahu využití příslušných služeb specifikovaných v Příloze 1.
Datum připravenosti pro dodání	Dohodnuté datum, kdy dodavatel služby obdržel všechna příslušná data stanovená Přílohou 3 pro zahájení dodání služby.
Datum připravenosti pro provoz	Dohodnuté datum, kdy by měl být odběratelem služby a dodavatelem služby podepsán protokol dodání. Služba je připravena k používání bezprostředně po tomto datu.
Datum připravenosti pro testování	Dohodnuté datum při nebo po ukončení doby dodání, kdy je dohodnutá služba připravena pro akceptační testování.
Datum splatnosti faktury	Nejpozdější datum, do něhož musí být přijata platba. Datum splatnosti je 30 (třicet) kalendářních dnů od data uvedeného na přední straně faktury pod názvem „datum vystavení faktury“, pokud není písemně dohodnuto stranami jinak.
Datum vystavení faktury	Datum uvedené na faktuře, které může být maximálně shodné s datem uskutečnění zdanitelného plnění a musí být omezeno datem patnáctého dne od tohoto data (viz. Zákon o DPH).
Detailní rozpis hovorů	Záznam generovaný ústřednou a uvádějící objem využití sítě pro příslušné volání realizované uživatelem.
Doba akceptace	Období mezi předložením objednávky odběratelem služby a převzetím objednávky dodavatelem služby v souladu s Přílohou 3.
Doba dodání	Období, ve kterém objednávka pokročila v souladu s Přílohou 3 od data připravenosti pro dodání k datu připravenosti pro testování.
Doba odstranění chyby	Období mezi ohlášením chyby odběratelem služby a potvrzením odběratelem služby o odstranění chyby v souladu s Přílohou 3.
Doba přípravy	Období stanovené Přílohou 3, během kterého si musí dodavatel služby a odběratel služby vyměnit všechna příslušná data pro dokončení plánu implementace a plánu testování pro objednanou službu.
Dodavatel služby	Strana, která poskytuje dohodnutou službu.
Faktura (daňový doklad)	Doklad, používaný v kontextu této smlouvy k požadavku na platby za služby specifikované v Příloze 1 poskytnuté v průběhu účtovaného období, který je souhrnem všech informací nutných k vyúčtování.
Hop counter	Parametr zprávy IAM, omezující počet komutovaných úseků ve spojení.

Pojem	Význam
Identifikační kód provozovatele (CIC)	Soubor dvou nebo tří číslic identifikujících konkrétního provozovatele pro službu CS(CPS).
Infrastruktura	Veřejná komutovaná komunikační síť nebo veřejný komutovaný komunikační systém, který je mimo jiné používán k poskytování veřejně dostupných služeb elektronických komunikací nebo který umožňuje zpřístupnit veřejnosti možnost přenosu signálů mezi definovanými koncovými body sítě.
Kód výběru provozovatele (CSC)	Číslice volené zákazníkem k vyvolání služby CS. CSC se skládá z přístupového kódu provozovatele (10) a identifikačního kódu provozovatele (xx (x)).
Koncové volání	Koncové volání je uskutečněné spojení prostřednictvím veřejně dostupné telefonní služby mezi dvěma koncovými body sítě, které umožňuje obousměrnou komunikaci v reálném čase. Tyto dva koncové body mohou být v různých sítích a na spojení mezi nimi se mohou účastnit i další tranzitní síť.
Koncový uživatel	Uživatel, který nezajišťuje veřejné komunikační síť nebo veřejně dostupné služby elektronických komunikací (Zákon č.127/2005 Sb. § 2)
Kontraktační doba dodání	Období mezi datem připravenosti pro dodání a datem připravenosti pro provoz, ve kterém musí být služba instalována a testována v souladu s Přílohou 1.
Looping	Stav sítě, kdy z důvodu nesprávných dat směrování v síti některého z operátorů dojde k zasmyčkování a následnému poruchovému stavu na propojení sítí.
Mezinárodní číslovací plán	Mezinárodní čísla a bloky čísel, které jsou přidělovány a spravovány ITU.
Mezinárodní provozovatel	Provozovatel oprávněný k řízení infrastruktury mimo Českou republiku.
Namítající strana	Strana, která vyvolá spor ohledně správnosti faktury druhé strany.
Národní číslovací plán	Národní čísla a bloky čísel, které jsou přidělovány a spravovány ČTÚ.
Objednávka	Žádost o dodání služby předložená na formuláři, jehož vzor je v Dodatku B Přílohy 3, včetně počáteční objednávky a rozšíření objednávky.
Odběratel služby	Strana, která požaduje službu.
Odúčtování, kaskádní	Způsob platby při tranzitu volání ze sítě společnosti Partner1 do sítě společnosti Partner2 přes síť společnosti CETIN tak, že Partner1 hradí společnosti CETIN částku, která obsahuje cenu jak za tranzit volání, tak i cenu za ukončení tohoto volání v síti společnosti Partner2. Společnost CETIN hradí společnosti Partner2 cenu za ukončení volání v síti společnosti Partner2.

Pojem	Význam
Odúčtování, přímé	Způsob platby při tranzitu volání ze sítě společnosti Partner1 do sítě společnosti Partner2 přes síť společnosti CETIN tak, že Partner1 hradí přímo společnosti Partner2 platby za ukončení volání v síti společnosti Partner2 a společnosti CETIN hradí platbu za tranzit volání přes jeho síť. Tímto způsobem se finančně vzájemně vypořádají společnosti Partner1 a Partner2 mezi sebou a společnost CETIN společnosti Partner2 za tato volání nehradí žádnou platbu.
Ověřující účtovací údaje	Informace shromážděné jednou stranou o jejím používání služeb, jak jsou specifikovány v Příloze 1 poskytovaných druhou stranou pro účely ověření vyúčtování a faktury předložené druhou stranou.
Pevně stanovená doba	Období uvedené v Příloze 1 pro jednu nebo více jednotlivých služeb, během kterého musí pro dotýčnou službu platit ceny dohodnuté stranami na uvedené období.
Plán implementace	Popis posloupnosti činností, odpovědností a dat, které definují zavedení/realizaci a testování objednaných služeb v rámci kontraktačních dob dodání v souladu s Přílohou 2 a s Přílohou 3.
Plán testování	Plán v souladu s Přílohou 2, který je požadován pro akceptační testování a prováděn v jeho průběhu.
Počáteční objednávka	Objedávka zadaná odběratelem služby v souladu s Přílohou 3 na nový přenosový systém a/nebo na počáteční konfiguraci služeb specifikovaných v Příloze 1.
Požadovaná doba dodání	Období, požadované odběratelem služby, mezi datem připravenosti pro dodání a datem připravenosti pro provoz pro službu, která má být instalována a testována.
Prognóza	Kvantitativní předpověď provedená odběratelem služby pro služby požadované od dodavatele služby v dohodnutém období v souladu s Přílohou 3.
Propojovací služby	Služby dohodnuté mezi stranami umožňující síťové propojení definované Přílohou 1.
Protokol dodání	Dokument, který je podepsán manažerem prodeje odběratele služby a manažerem prodeje dodavatele služby po dokončení závěrečné operace plánu implementace v souladu s Přílohou 3.
Provozní test	Zkušební provoz v souladu s procedurami stanovenými Přílohou 3 prováděný pro zjištění, zda služba splňuje požadavky, které jsou specifikovány v Příloze 1, v typickém prostředí.
Operátor (Provozovatel sítě)	Podnikatel, který zajišťuje nebo je oprávněn zajišťovat veřejnou komunikační síť nebo přiřazené prostředky
První úřední test použití	Testování spolupráce mezi dodavatelem služby a odběratelem služby pro všechny příslušné obchodní procesy založené na specifikacích, které jsou stanoveny v Příloze 3 a v Příloze 4 pro údržbu, zpracování chyb a účtování, v souladu s Přílohou 2.
Přihlášené volání	Volání, u kterého byla v bodě propojení předána zpráva ANM (CON) v signalizaci č. 7.

Pojem	Význam
Přístupová oblast	Geografická oblast příslušející k jednomu bodu vzájemného propojení definovaná v Příloze 2.
Přístupový kód provozovatele (CAC)	Číslice "10". Tvoří součást kódu výběru provozovatele 10xx(x).
Rozpis položek faktury	Zpracované účtovací údaje o poskytování služeb a další informace používané při přípravě faktury, které představují specifikaci úhrad účtovaných za služby uvedené v Příloze 1.
Rozšíření objednávky	Objednávka, která se týká změny k již dodané službě nebo službám již provozovaným nebo zvýšení počtu síťových propojení 2 Mbit/s v existujícím přenosovém systému.
Signalizační spoj	Přenosová cesta 64 kbit/s poskytovaná výlučně pro výměnu signalizačních zpráv mezi signalizačním tranzitním bodem CETIN a signalizačním tranzitním bodem Partnera. Signalizační spoj poskytuje podporu pro signalizaci č. 7 mezi infrastrukturou CETIN a infrastrukturou Partnera.
Služby	Propojovací služby - základní nabídka, služby otevřeného přístupu k síti a zajišťování přístupu k veřejně dostupným službám elektronických komunikací.
Síťové připojení E1	Přístupová část bránové ústředny
Partner	Operátor, k němuž jsou směrována volání, když zákazník volí přístupový kód Výběru provozovatele.
Strana	Podle souvislosti CETIN anebo Partnera, kteří uzavřeli smlouvu o propojení.
Svazek	Logická skupina jednoho nebo více okruhů v rámci jednoho nebo více síťových propojení 2 Mbit/s.
Test individuálního umístění	Test v souladu s Přílohou 3 prováděný pro zjištění, zda infrastruktury obou stran vykazují funkčnosti specifikované v Příloze 2, v Příloze 3 a v Příloze 4 pro umožnění testu síťového propojení.
Test síťového propojení	Test v souladu s Přílohou 3 prováděný pro zjištění, zda dohodnuté služby splňují specifikace stanovené v Příloze 2.
Účetní systém	Systém nebo systémy používané pro zpracování účtovacích údajů, kontrolu informací nutných k vyúčtování a pro přípravu faktur vztahujících se k úhradám za poskytnuté služby uvedené v Příloze 1.
Účtovací údaje	Nezpracované zaznamenané údaje z čítacích systémů a jiných zdrojů vytvořené během poskytování služeb uvedených v Příloze 1.
Účtovaná strana	Strana, již je zaslána faktura za služby poskytnuté v termínech a za podmínek této Smlouvy a která tuto fakturu přijímá.
Účtované období	Kalendářní měsíc začínající první den měsíce v 00:00 a končící poslední den uvedeného měsíce v 23:59 plus 60 (šedesát) sekund nebo takové jiné období, které je písemně dohodnuto mezi stranami.

Pojem	Význam
Účtující strana (fakturující strana)	Strana odpovědná za shromažďování a zpracování účtovacích údajů o poskytování služeb, sestavení faktury a rozpisu položek faktury a za zaslání faktury straně druhé.
Ukončení volání	Okamžik během volání, ve kterém je v bodě propojení předána zpráva vybavení (REL) v souladu s Přílohou 2.
Veřejná komunikační síť	Síť elektronických komunikací, která slouží zcela nebo převážně k poskytování veřejně dostupných služeb elektronických komunikací
Veřejná telefonní síť	Síť elektronických komunikací, která slouží k poskytování veřejně dostupných telefonních služeb a která umožňuje mezi koncovými body sítě přenos mluvené řeči, jakož i jiných forem komunikace, jako je faksimilní a datový přenos
Veřejně dostupná telefonní služba (dále jen „veřejná telefonní služba“)	Veřejně dostupná služba elektronických komunikací umožňující uskutečňování národních a mezinárodních volání a přístup k číslům tísňového volání prostřednictvím jednoho nebo více čísel číslovacího plánu
Zahájení volání	Okamžik během volání, ve kterém je v bodě propojení předána zpráva přihlášení (ANM/CON) v souladu s Přílohou 2.
Zkušební provoz	Zkušební provoz v souladu s procedurami uvedenými v Příloze 3, prováděný pro stanovení, zda služba splňuje požadavky specifikované Přílohou 1.
Zpráva ANM	Signalizační zpráva v signalizaci č. 7 vyznačující, že se volaný účastník přihlásil.
Zpráva CON	Signalizační zpráva v signalizaci č. 7 vyznačující, že se volaný ISDN účastník přihlásil.
Zpráva REL	Signalizační zpráva v signalizaci č. 7 vyznačující, že volající nebo volaný účastník, příp. síť vybavila spojení.

2 Slovník zkratk a termínů v souvislosti se službou CPS & NP

Zkratka	Anglický termín	Český termín	Popis, detailnější vysvětlení
A-number	A-number (Calling Party Number)	A-číslo (číslo volajícího účastníka)	
AP	Access Provider	Poskytovatel přístupu	Poskytovatel přístupu může být současně poskytovatel veřejné telefonní služby.
APVTS	Association of the Public Telecommunication s Network Operators	Asociace provozovatelů veřejných telekomunikačních sítí	Bližší informace o asociaci APVTS jsou na webových stránkách www.apvts.cz
	Working day	Pracovní den	Pondělí až pátek vyjma státních svátků v těchto dnech.

Zkratka	Anglický termín	Český termín	Popis, detailnější vysvětlení
	Standard Working Hours	Standardní pracovní doba (zkr.: pracovní doba)	Standardní pracovní doba je v této ON považována za časové rozmezí od 9:00 do 17:00 (SEČ, SELČ – podle platného časové režimu v ČR v daném ročním období), a to pouze v pracovních dnech
	Calling party	Volající účastník	Účastník, který inicioval CS volání
B-number	B-number (Called Party Number)	B-číslo (číslo volaného účastníka)	
CAF	Customer Authorization form	Zákaznický autorizační formulář	Formulář zasláný přejímajícímu operátorovi účastníkem při žádosti o portování. Rovněž formulář zasláný opouštěnému operátorovi účastníkem v souvislosti s ukončením služby a žádosti o portování.
CLI	Calling Line Identification	Identifikace volající přípojky	
COB	Close of Business	Konec pracovní doby	17:00 hodin (SEČ, SELČ – podle platného časové režimu v ČR v daném ročním období), a to pouze v pracovní dny
CPS	Carrier Preselection	Přednastavení provozovatele	Přednastavení provozovatele je pevně stanovený postup k dosažení přenosové sítě přednastaveného provozovatele bez jakýchkoli dodatečných zásahů volajícího pro každé volání
CPS Call	Carrier Preselection Call	Volání přes službu Přednastavení provozovatele	Volání realizované pomocí služby CPS.
CS	Carrier Selection	Výběr provozovatele	Výběr provozovatele krátkou individuální volbou čísel pro jednotlivá volání.
ČTÚ	Czech Telecommunication s Office	Český telekomunikační úřad	Ústřední správní úřad pro výkon státní správy v oblasti ve věcech stanovených zákonem, včetně regulace trhu a stanovování podmínek pro podnikání v oblasti elektronických komunikací a poštovních služeb. Podrobnější informace jsou na webových stránkách www.ctu.cz
DDI	Direct Dialling-In	Provolba	Typ doplňkové služby ISDN. Doplňková služba DDI umožňuje, aby volající účastník volal přímo (bez zásahu spojovatelky) účastníka připojeného do pobočkové ústředny s provolbou. Tato doplňková služba je použitelná i pro analogové (non-ISDN) pobočkové ústředny.
	donor operator/network	předávající operátor/síť	(NP) operátor, kterému bylo původně přiděleno portované číslo (tj. držitel)

Zkratka	Anglický termín	Český termín	Popis, detailnější vysvětlení
			číselného rozsahu, z něhož původně číslo pochází.)
	donor exchange	předávající ústředna	(NP) původní ústředna, ve které bylo číslo umístěno před přenesením
	donor network	předávající síť	(NP) původní síť, v níž bylo číslo přiděleno NPA před jeho přenesením
	donor service provider (operator)	předávající poskytovatel služby (operátor)	(NP) poskytovatel služby, od něhož bylo číslo <i>původně</i> přeneseno.
ECTRA	European Committee for Telecommunication s Regulatory Affairs	Evropská komise pro regulaci v telekomunikační oblasti	
ETSI	European Telecommunication s Standard Institute	Evropský telekomunikační standardizační institut	
GNP	geographic number portability	přenositelnost geografických čísel	Služba, která zákazníkovi umožní zrušit svou smlouvu u poskytovatele služby a uzavřít novou smlouvu s jiným provozovatelem beze změny svého geografického čísla, beze změny svého umístění a beze změny charakteru nabízené služby. (podle ITU-T) možnost pro koncového uživatele ponechat si stejné geografické mezinárodní telekomunikační číslo E.164 při změně umístění, ale beze změny charakteru nabízené služby.
	geographic number	geografické číslo	Telefonní číslo z části národního číslovacího plánu používané pro identifikaci zakončení pevné linky. Před přenesením čísla (při změně umístění) jsou tato čísla považována za geografická v tom smyslu, že sdělují umístění účastníka. (ITU-T): číslo E. 164, které odpovídá určité geografické oblasti.
HTS		Hlavní telefonní stanice	
LE	Local Exchange	Místní ústředna	Telefonní ústředna (prvek veřejné sítě elektronických komunikací), ke které jsou připojeni účastníci
IOT	Inter-Operator Tests (between telecommunication s networks)	Testování spolupráce mezi dvěma komunikačními sítěmi	

Zkratka	Anglický termín	Český termín	Popis, detailnější vysvětlení
ISDN	Integrated Services Digital Network	Integrované služby digitální sítě	
ISUP	ISDN User Part		Signalizační protokol SS7
ITU	International Telecommunication Union	Mezinárodní telekomunikační Unie	Mezinárodní organizace založena na principech spolupráce mezi vládami jednotlivých států a soukromého sektoru. Bližší informace jsou na webových stránkách www.itu.ch
ITU-T	ITU Telecommunication Standardization Sector	ITU – Telekomunikační standardizační sektor	Jeden ze tří základních sektorů ITU.
MCID	Malicious Call Identification	Identifikace zlomyslného volání	Typ doplňkové služby ISDN. Služba MCID umožňuje identifikovat a registrovat příchozí volání v ústředně.
MFC	Multi-frequency code	multifrekvenční kód	
MSN	Multiple Subscriber Number	Vícenásobné účastnické číslo	Služba umožňující použití vícenásobného účastnického čísla podle standardu ETSI ETS 300 050.
NGNP	non-geographic number portability	přenositelnost negeografických čísel	NGNP je služba, která zákazníkovi umožní zrušit svou smlouvu u poskytovatele služby a uzavřít novou smlouvu s jiným provozovatelem beze změny svého negeografického čísla, beze změny charakteru nabízené služby. (ITU-T): Možnost koncového uživatele ponechat si stejné negeografické mezinárodní veřejné telekomunikační číslo E. 164 při přechodu od jednoho poskytovatele služeb k jinému beze změny charakteru nabízené služby.
NPDB	Number Portability Database	Databáze pro přenositelnost čísel	Databáze společnosti CETIN
NTU	Network Terminal Unit	Jednotka zakončení sítě	
	Network Provider	Operátor/Provozovatel komunikační sítě (zkr.: provozovatel sítě)	Podnikatel, který zajišťuje nebo je oprávněn zajišťovat veřejnou komunikační síť nebo přiřazené prostředky
	Originating exchange/network/operator	Odchozí ústředna/sít'/operátor	Ústředna /sít'/operátor, kde je volající účastník umístěn. [ITU-T]: Ústředna obsluhující volajícího koncového uživatele. U většiny mezinárodních volání je odchozí ústřednou mezinárodní bránová ústředna.

Zkratka	Anglický termín	Český termín	Popis, detailnější vysvětlení
			U služby Výběr provozovatele se odchozí ústřednou stává pro účely směrování bránová ústředna vybraného operátora (vstup).
OLO	Other Licenced Operator		Oprávněný provozovatel veřejných komunikačních sítí anebo oprávněný poskytovatel veřejně dostupných služeb elektronických komunikací, který má právo podle § 79 zák. č. 127/2005 Sb., o elektronických komunikacích a o změně některých souvisejících zákonů) zákon o elektronických komunikacích), v platném znění požadovat přímé nebo nepřímé propojení sítě se společností CETIN.
ON	Industry Standard	Oborová norma	Dokument, který je závazný pro specifické činnosti v daném oboru (např. obor elektronických komunikací)
OSS	Operating Support Systems	provozní podpurné systémy	
	operator ID		Operator ID representuje informaci, která bude použita k řízení výběru směrování pro volání na přenesená čísla.
PBX	Private Branch Exchange	Pobočková telefonní ústředna	Telefonní ústředna připojená do veřejné telefonní sítě v jejím koncovém bodě jako účastnická ústředna.
POI	Point of Interconnect	Propojovací bod mezi komunikačními sítěmi (zkráceně: propojovací bod)	Rozhraní veřejné komunikační sítě pro propojování veřejných komunikačních sítí, pro které je v technických specifikacích stanoveno elektrické a fyzické provedení a přenosový a signalizační protokol.
PRS	Premium Rate Services	Služby se zvláštní sazbou	
PU	Process Unit	Procesní jednotka	Zdroje nezbytné pro zpracování jednoduché objednávky CPS.
RNPDB	Reference number portability database	Referenční databáze pro přenositelnost čísel	RNPDB bude fungovat jako jednotná databáze, v níž operátoři vyhledají informace o tom, zda bylo určité číslo přeneseno, ke kterému operátorovi a který operátor je předávajícím operátorem daného čísla.
SLA	Service Level Agreement	Smlouva o rozsahu poskytovaných služeb	

Zkratka	Anglický termín	Český termín	Popis, detailnější vysvětlení
SN	Subscriber Number	Účastnické číslo	Telefonní číslo účastníka nebo služby, které je v souladu s platným národním číslovacím plánem ČR.
SAC	Service Access Code	Přístupový kód služby	Přístupový kód k jiným sítím nebo službám elektronických komunikací v souladu s platným číslovacím plánem ČR.
	Service Provider	Poskytovatel veřejně dostupné služby elektronických komunikační služby (zkr. poskytovatel služby)	Fyzická nebo právnická osoba nabízející uživatelům komunikační služby s použitím síťových zdrojů.
	Service Provider portability for geographic numbers	Přenositelnost geografického čísla při změně poskytovatele služby	služba, která zákazníkovi umožní zrušit svou smlouvu u poskytovatele služby a uzavřít novou smlouvu s jiným provozovatelem beze změny svého geografického čísla, beze změny umístění a charakteru nabízené služby. (ITU-T): Možnost koncového uživatele ponechat si stejné geografické mezinárodní veřejné komunikační číslo E. 164 při přechodu od jednoho poskytovatele služeb k jinému beze změny umístění a charakteru nabízené služby.
	Service provider portability for non-geographic numbers	Přenositelnost negeografického čísla při změně poskytovatele služby	služba, která zákazníkovi umožní zrušit svou smlouvu u poskytovatele služby a uzavřít novou smlouvu s jiným provozovatelem beze změny svého negeografického čísla, beze změny umístění a charakteru nabízené služby. (ITU-T): Možnost koncového uživatele ponechat si stejné negeografické mezinárodní veřejné komunikační číslo E. 164 při přechodu od jednoho poskytovatele služeb k jinému beze změny charakteru nabízené služby.
SIT	Special information Tone	Zvláštní informační tón	Tón, který se vysílá účastníkovi po volbě, která nemůže být zpracována (nesprávné číslo, požadavek na nepřidělenou službu apod.)
SOB	Start of Business	Začátek pracovní doby	9:00 hodin (SEČ, SELČ – podle platného časové režimu v ČR v daném ročním období), a to pouze v pracovní dny
	Subscriber	Účastník	Fyzická nebo právnická osoba, s níž má operátor smlouvu
	Transit network/operátor	tranzitní síť/operátor	Síť/operátor, který předá volání z výchozí ústředny do koncové ústředny v případě, kdy

Zkratka	Anglický termín	Český termín	Popis, detailnější vysvětlení
			neexistuje přímé spojení mezi těmito dvěma sítěmi.
VPN	Virtual private network	Virtuální privátní síť	
VTA		Veřejný telefonní automat	
VTH		Veřejná telefonní hovorna	
VTS		Veřejná telefonní stanice	



ADRESY A KONTAKTNÍ OSOBY PŘÍLOHA 7

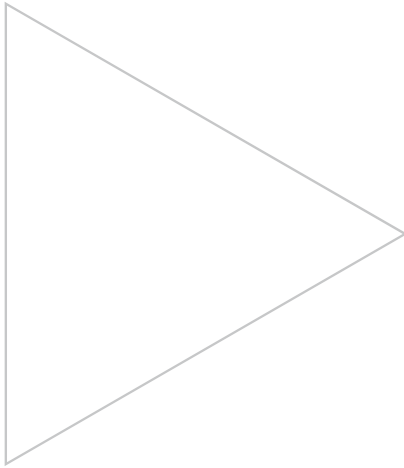

Obsah

1	K náležitostem Smlouvy:	3
2 Pro operativní řešení otázek souvisejících se službami elektronických komunikací a obchodními vztahy:.....	3
3	Pro řešení komerčních otázek souvisejících se službou mezinárodní terminace poskytovanou společností CETIN.....	Chyba! Záložka není definována.
4	Pro řešení technických záležitostí:	4
5	Pro řešení záležitostí odúčtování:	4
6	Technická podpora pro operativní řízení provozu v případě zásadních problémů propojení jako jsou např. rozsáhlé výpadky sítě, změny databáze apod.....	4
7	Adresy pro doručování daňových a dalších účetních dokladů	4
8	Kontaktní osoby pro technické otázky spojené se službou Tranzit k síti INTERNET poskytované prostřednictvím rozhraní PŘI	5
9	Kontakty pro službu CPS a NP:.....	5
10	Kontakty pro předávání osobních a identifikačních údajů dle §33 zákona	7

Obecně

Smluvní strany se dohodly, že všechna oznámení, informace, sdělení, stížnosti, námítky, žádosti a požadavky pro účely této Smlouvy budou předávány do kontaktních míst.

Dále se smluvní strany dohodly, že každá určí pracoviště pro operativní řízení, které bude odpovídat za řízení technického provozu.

Pro vzájemný styk obou smluvních stran budou k dispozici dále uvedená kontaktní místa:

1 K náležitostem Smlouvy:

V případě zásadních rozporů mezi smluvními stranami vstoupí v jednání zástupci obou smluvních stran:

	CETIN	PARTNER
Jméno a příjmení	Ing. Petr Možiš	
Adresa	Olšanská 6 Praha 3 130 00	
Telefon	2384 62671	
Email	petr.mozis@cetin.cz	

2 Pro operativní řešení otázek souvisejících se službami elektronických komunikací a obchodními vztahy:

	CETIN	PARTNER
Jméno a příjmení	Ing. Petr Možiš	
Adresa	Olšanská 6 Praha 3 130 00	
Telefon	2384 62671	
Email	petr.mozis@cetin.cz	
Jméno a příjmení	Ing. Iva Kojanová	
Adresa	Olšanská 6 Praha 3 130 00	
Telefon	238 461 310, 606 739 678	
Email	iva.kojanova@cetin.cz	

Pro řešení komerčních otázek souvisejících se službou mezinárodní terminace poskytovanou společností CETIN

	CETIN	PARTNER
Jméno a příjmení	Ing. Iva Kojanová	
Adresa	Olšanská 6 Praha 3 130 00	
Telefon	238 461 310, 606 739 678	
Email	iva.kojanova@cetin.cz	

3 Pro řešení technických záležitostí:

	za CETIN pro případ výstavby a provozu propojovacích okruhů	PARTNER
Jméno a příjmení	Ing. Pavel Liska	
Adresa	Olšanská 6 Praha 3 130 00	
Telefon	238 465 232, 602 222 578	
Email	pavel.liska@cetin.cz	
	za CETIN pro případ spouštění a provozu služeb přes propojení a předávání informací o přidělu čísel	PARTNER
Jméno a příjmení	Ing. Iva Kojanová	
Adresa	Olšanská 6 Praha 3 130 00	
Telefon	238 461 310, 606 739 678	
Email	iva.kojanova@cetin.cz	

4 Pro řešení záležitostí odúčtování:

	CETIN	PARTNER
Jméno a příjmení	RNDr. Daniela Běláčková	
Adresa	Olšanská 6 Praha 3 160 00	
Telefon	2384 65273	
Email	daniela.belackova@cetin.cz	

5 Technická podpora pro operativní řízení provozu v případě zásadních problémů propojení jako jsou např. rozsáhlé výpadky sítě, změny databáze apod.

	CETIN	PARTNER
Jméno a příjmení	Centrum řízení sítě (NMC) Nepřetržitá služba	
Adresa	Olšanská 6 Praha 3 160 00	
Telefon	tel. Při volání z ČR: 800 129 100 tel. při volání ze zahraničí: +420 272 080 201	
Email	Pro řešení problémů: e-mail: isoc@cetin.cz Pro plánované práce: e-mail: pew@cetin.cz	

6 Adresy pro doručování daňových a dalších účetních dokladů

	CETIN	PARTNER
--	--------------	----------------

Adresa	Olšanská 6 Praha 3 160 00	
--------	---------------------------------	--

7 Kontaktní osoby pro technické otázky spojené se službou Tranzit k síti INTERNET poskytované prostřednictvím rozhraní PŘI

	za CETIN pro případ výstavby a provozu okruhů PŘI	PARTNER
Jméno a příjmení	Ing.Iva Kojanová	
Adresa	Olšanská 6 Praha 3 130 00	
Telefon	238 461 310, 606 739 678	
Email	iva.kojanova@cetin.cz	
	za CETIN pro případ směrování a provozu Internetového volání	PARTNER
	https://mpdbf.cnpac.cz	
	nebo	
Jméno a příjmení	Ing.Iva Kojanová	
Adresa	Olšanská 6 Praha 3 130 00	
Telefon	238 461 310, 606 739 678	
Email	iva.kojanova@cetin.cz	

8 Kontakty pro službu CPS a NP:

Zpracovávání objednávek aktivací za spol. CETIN:

	CETIN pro případ slammingů	PARTNER
Jméno a příjmení	Petr Smékal	
Adresa	Olšanská 6 Praha 3 130 00	
Telefon	2384 68604, 720 756 467	
Email	slamming.cz@cetin.cz	
Jméno a příjmení	Michal Bouša	
Adresa	Olšanská 6 Praha 3 130 00	
Telefon	238 461 447, 720 756 813	
Email	slamming.cz@cetin.cz	
	CETIN pro zpracování objednávek (dotazy týkající se zpracování/stavu konkrétních objednávek)	PARTNER
Jméno a příjmení	Petr Smékal	
Adresa	Olšanská 6 Praha 3 130 00	
Telefon	2384 68604, 720 756 467	
Email	np@cetin.cz (NP)	

	cps@cetin.cz (CPS)	
Jméno a příjmení	Michal Bouša	
Adresa	Olšanská 6 Praha 3 130 00	
Telefon	238 461 447, 720 756 813	
Email	np@cetin.cz (NP) cps@cetin.cz (CPS)	
	CETIN Pro zpracování objednávek v případě poruchy/požadavku (obecná zjištění či dotazy týkající se nedostupnosti aplikace a souborů zaslaných do/z IOOH-OHS)	PARTNER
Jméno a příjmení	Řízení provozu sítí - pracoviště ISOC	
Adresa	Olšanská 6 Praha 3 130 00	
Telefon		
Email	isoc@cetin.cz	

Název emailu	Emailová adresa	Komentář
Žádost o zpětné přenesení	np@cetin.cz	Zasílání emailu v pracovní dny: 9:00 – 17:00

Název emailu	Emailová adresa	Poštovní adresa
Opouštěným operátorem je společnost v síti CETIN	np@cetin.cz	Implementace služeb Partnera Česká telekomunikační infrastruktura a.s. Olšanská 2681/6 130 00 Praha

Zpracovávání objednávek aktivací za spol. PARTNERA:			
kontaktní osoba pro případ slammingů	telefon	fax	email
kontaktní osoba pro zpracování objednávek	telefon	fax	email
kontaktní osoba pro zpracování objednávek v případě poruchy	telefon	fax	email

Název emailu	Emailová adresa	Komentář
Žádost o zpětné přenesení		Zasílání emailu v pracovní dny: 9:00 – 17:00

Kontakt pro zasílání „Výpovědi s přenesením

Název	kontakt	Poštovní adresa
Opouštěným operátorem je společnost v síti Partnera		

9 Kontakty pro předávání osobních a identifikačních údajů dle §33 zákona

	CETIN	PARTNER
Adresa	Olšanská 6 Praha 3 130 00	
Email	Info35@cetin.cz	



CENY PŘÍLOHA 5

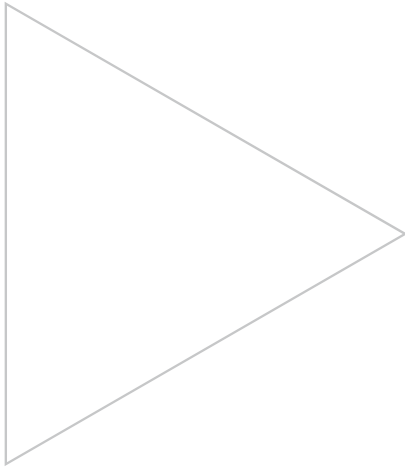

Obsah

Přístup k systémům a technická podpora	3
1 Připojení k síti v koncovém bodě	5
2 Přístup k veřejně dostupné telefonní službě.....	7
3 Přístup k širokopásmovým službám	2423
4 SLA	3029
5 Logistika koncových zařízení.....	3130
6 Společná ustanovení	3234

Přístup k systémům a technická podpora

Měsíční cena za Typ obsluhy Partnera. Cena se odvozuje od počtu Připojení k síti v koncovém bodě, jež byla kdykoliv v daném měsíci aktivní.

Kód položky	Popis	Cena	Způsob účtování	Měrná jednotka
0.2.3	Cena pro Tier 1 dle počtu Připojení, jež byla kdykoliv v daném měsíci aktivní	2,50 Kč	Měsíční cena	ks Připojení
0.2.4	Cena pro Tier 2 dle počtu Připojení, jež byla kdykoliv v daném měsíci aktivní	1,50 Kč	Měsíční cena	ks Připojení
0.2.5	Cena pro Tier 3 dle počtu Připojení, jež byla kdykoliv v daném měsíci aktivní	0,10 Kč	Měsíční cena	ks Připojení

Měsíční cena za užívání rozšířených interface a procesů odstraňování poruch včetně online dohledového systému dle počtu Připojení – Diagnostika

Kód položky	Počet Připojení	Cena	Způsob účtování
0.2.7	Základní cena pro počet 0 - 4 999 Připojení, jež byla kdykoliv v daném měsíci aktivní	3 000 Kč	Měsíční cena
0.2.8	Základní cena pro počet 5 000 - 49 999 Připojení, jež byla kdykoliv v daném měsíci aktivní	10 000 Kč	Měsíční cena
0.2.9	Základní cena pro počet 50 000 – 299 999 Připojení, jež byla kdykoliv v daném měsíci aktivní	35 000 Kč	Měsíční cena
0.2.10	Základní cena pro počet 300 000 a více Připojení, jež byla kdykoliv v daném měsíci aktivní	50 000 Kč	Měsíční cena
0.2.11	Za každé Připojení, jež byla kdykoliv v daném měsíci aktivní	0,50 Kč	Měsíční cena

Měsíční cena za užívání rozšířených interface a procesů odstraňování poruch včetně online dohledového systému dle počtu Připojení – Dekompozice

Kód položky	Počet Připojení	Cena	Způsob účtování
0.2.14	0-4999 Připojení, jež byla kdykoliv v daném měsíci aktivní	5.000,- Kč	Měsíční cena
0.2.15	5 000-49 999 Připojení, jež byla kdykoliv v daném měsíci aktivní	25.000,- Kč	Měsíční cena
0.2.16	50 000-299 999 Připojení, jež byla kdykoliv v daném měsíci aktivní	90.000,- Kč	Měsíční cena
0.2.17	300 000 a více Připojení, jež byla kdykoliv v daném měsíci aktivní	120.000,- Kč	Měsíční cena

Měsíční cena za přiřazení úrovně obsluhy konkrétní služby Připojení k síti v koncovém bodě v síti CETIN nad rámec limitů stanovených v odst. 1.8 v Příloze 1.1 Smlouvy

Kód položky	Skupiny dle úrovně obsluhy	Cena	Způsob účtování	Měrná jednotka
0.2.20	Typ A	20,- Kč	Měsíční cena	ks Připojení
0.2.21	Typ B	10,- Kč	Měsíční cena	ks Připojení
0.2.22	Typ C	0,- Kč	Měsíční cena	ks Připojení

Ostatní služby

Kód položky	Popis	Cena	Způsob účtování	Měrná jednotka
0.3.10	Cena za individuální technické šetření pro případ, že objednávka Partnera je spojená s požadavkem na určení ceny a podmínek realizace v případě technické nerealizovatelnosti standardním způsobem	620,00 Kč	Jednorázová platba	ks
0.3.11	Příplatek k ceně za zřízení Připojení spojené s návštěvou v prostorách Účastníka Partnera ve svátek a o víkendech nad rámec 5 % z celkového počtu zřízení Připojení spojených s návštěvou v prostorách Účastníka Partnera za kalendářní měsíc	300,00 Kč	Jednorázová platba	ks
0.3.12	Cena za opravu Připojení nebo Přístupu spojenou s návštěvou v prostorách Účastníka Partnera ve svátek a o víkendech nad rámec 10 % z celkového počtu oprav Připojení nebo Přístupu spojených s návštěvou v prostorách Účastníka Partnera za kalendářní měsíc	260,00 Kč	Jednorázová platba	ks
	Cena za řešení žádosti o odstranění Poruchy, zejména výjezd technika v případě, kdy je při odstraňování Poruchy zjištěno, že se nejedná o Poruchu dle této Smlouvy, zejména pokud je výpadek služeb Účastníkovi Partnera způsoben zařízením Partnera nebo Účastníka Partnera	1000,00 Kč	Jednorázová platba	ks

1 Připojení k síti v koncovém bodě

1.1.1. Jednorázová cena za implementaci přístupu ke službě Připojení k síti v koncovém bodě

Cena za implementaci Partnera do systémů sítě CETIN.

Cena je splatná do 30 dnů od uzavření smlouvy.

Kód položky	Popis	Cena	Způsob účtování	Měrná jednotka
1.1.1	Cena za Implementaci služby Připojení k síti v koncovém bodě pro Partnera s již podepsanou smlouvou o přístupu k širokopásmovým službám (CBB, CIPS, RAO/MMO, RUO)	00,00 Kč	Jednorázová platba	ks
1.1.2	Cena za Implementaci služby Připojení k síti v koncovém bodě pro Poskytovatele bez podepsané smlouvy o přístupu k širokopásmovým službám (CBB, CIPS, RAO/MMO, RUO)	10 000,00 Kč	Jednorázová platba	ks

1.1.2. Cena za zřízení Připojení k síti v koncovém bodě:

Kód položky	Popis	Cena	Způsob účtování	Měrná jednotka
1.1.3	Přípojka STANDARD	990,00 Kč	Jednorázová platba	ks
1.1.5	Přípojka DIGITAL E1	2 550,00 Kč	Jednorázová platba	ks
1.1.6	Přípojka PREMIUM	990,00 Kč	Jednorázová platba	ks
1.1.10	Přípojka SUPERFAST	990,00 Kč	Jednorázová platba	ks
1.1.7	Změna přípojky – pro možnost zřízení Přístupu DSL CA na existujícím Připojení s Přístupem POTS nebo ISDN2(samostatně případně i pokud se současně zřizuje s Multimedia CA)	235,00 Kč	Jednorázová platba	ks
1.1.8	Změna přípojky – pro možnost zřízení Přístupu Multimedia CA na existujícím Připojení s Přístupem POTS nebo ISDN2	235,00 Kč	Jednorázová platba	ks
1.1.9	Televizní přípojka Basic Pozn.: V návaznosti na zřízení Služby je splatná část ceny ve výši 1Kč. Zbývající část ceny bude placena v případě, že Služba bude využívána po období kratší než 36 měsíců.	1 + (36 – počet měsíců, po které byla služba využívána) * 989,00 Kč / 36	Jednorázová platba	ks

1.1.3. Měsíční cena za Připojení k síti v koncovém bodě:

Kód položky	Popis	Cena	Způsob účtování	Měrná jednotka
1.2.7	Přípojka STANDARD	180,00 Kč	Měsíční cena	ks
1.2.9	Přípojka DIGITAL E1	1 456,00 Kč	Měsíční cena	ks
1.2.10	Přípojka PREMIUM	227,00 Kč	Měsíční cena	ks
1.2.13	Přípojka SUPERFAST	277,00 Kč	Měsíční cena	ks
1.2.11	Přípojka televizní Basic	80,00 Kč	Měsíční cena	ks
1.2.12	Zvýšení ceny Televizní přípojka Basic (1.2.11 + 1.2.12) v případě nedovoleného využití pro přístup k Internetu dle ustanovení 1.3 Přílohy 1.1	153,00 Kč	Měsíční cena	ks

1.1.4 Cena za službu Objednávka práce:

Kód položky	Popis	Cena	Způsob účtování	Měrná jednotka
1.2.20	Hodinová zúčtovací sazba pro objednávky práce dle Přílohy 1.1	690,00 Kč/hod	Počet hodin za měsíc	1hod

2 Přístup k veřejně dostupné telefonní službě

2.1.1. Jednorázová cena za implementaci služby Přístup k veřejně dostupné telefonní službě

Cena implementace Partnera do systémů sítě CETIN.

Součástí ceny je cena za:

- implementaci číselných rozsahů Partnera
- implementaci velkoobchodního přístupu k objednávkovému systému FNP

Kód položky	Popis	Cena	Způsob účtování	Měrná jednotka
2.1.1	Cena za Implementaci služby Přístup k veřejně dostupné telefonní službě pro Partnera s již podepsanou smlouvou o přístupu k širokopásmovým službám (CBB, CIPS, RAO/MMO, RUO)	0,00 Kč	Jednorázová platba	ks
2.1.1a	Cena za Implementaci služby Přístup k veřejně dostupné telefonní službě pro Partnera bez podepsané smlouvy o přístupu k širokopásmovým službám (CBB, CIPS, RAO/MMO, RUO)	10 000,00 Kč	Jednorázová platba	ks
2.1.2	Cena za Implementaci služby CS/CPS v případě, že ji má Partner uloženu povinnost CS/CPS	150 000,00 Kč	Jednorázová platba	ks

2.1.2. Cena za zřízení Přístupu k veřejně dostupné telefonní službě:

Kód položky	Popis	Cena	Způsob účtování	Měrná jednotka
2.1.3	Přístup k POTS	50,00 Kč	Jednorázová platba	ks
2.1.4	Přístup k ISDN2	100,00 Kč	Jednorázová platba	ks
2.1.5	Přístup k ISDN30	1 000,00 Kč	Jednorázová platba	ks
2.1.6	Přístup k 2MBL	1 000,00 Kč	Jednorázová platba	ks
2.1.7	Hlasová služba bez přípojného vedení	400,00 Kč	Jednorázová platba	ks

2.1.3. Cena za zpracování Objednávky Port IN:

(Partner požaduje zřídit službu na importovaném čísle)

Ceny jsou stanoveny ve smyslu ustanovení 7.5 a) Smlouvy na období 1 měsíce a oznamují se vždy 1 měsíc předem. Pro první měsíc účinnosti této Smlouvy jsou ceny stanoveny v následující výši:

Kód položky	Popis	Cena	Způsob účtování	Měrná jednotka
2.3.8	Zpracování Port IN	450,00 Kč	Jednorázová platba	ks

2.1.4. Cena za zpracování Objednávky Port OUT - platí CETIN Partnerovi

(Partner je povinen zajistit přenesení čísla - Port OUT).

Ceny jsou stanoveny ve smyslu ustanovení 7.5 a) Smlouvy na období 1 měsíce a oznamují se vždy 1 měsíc předem. Pro první měsíc účinnosti této Smlouvy jsou ceny stanoveny v následující výši:

Kód položky	Popis	Cena	Způsob účtování	Měrná jednotka	Směr platby
2.3.9	Zpracování Port OUT	150,00 Kč	Jednorázová platba	ks	CETIN hradí Partnerovi

2.1.5. Cena za zpracování Změnové objednávky

Ceny jsou stanoveny ve smyslu ustanovení 7.5 a) Smlouvy na období 1 měsíce a oznamují se vždy 1 měsíc předem. Pro první měsíc účinnosti této Smlouvy jsou ceny stanoveny v následující výši:

Kód položky	Popis	Cena	Způsob účtování	Měrná jednotka
2.3.16	Změnová objednávky mimo změn uvedených v pol. 2.3.17	250,00 Kč	Jednorázová platba	ks

2.1.6. Měsíční cena služeb CS/CPS

Měsíční cena za provozování systémů pro realizaci služeb CS/CPS

Kód položky	Popis	Cena	Způsob účtování	Měrná jednotka
2.2.10	Měsíční cena za provozování systému včetně zpracovávání požadavků na zřízení/zrušení CPS	15 000,00 Kč	Měsíční cena	ks

2.1.7. Měsíční cena za službu Přístup k veřejně dostupné telefonní službě:

Kód položky	Popis	Cena	Způsob účtování	Měrná jednotka
2.2.11	Přístup k POTS	38,00 Kč	Měsíční cena	ks
2.2.12	Přístup k ISDN2	58,00 Kč	Měsíční cena	ks
2.2.13	Přístup k ISDN30	268,00 Kč	Měsíční cena	ks
2.2.14	Přístup k 2MBL	268,00 Kč	Měsíční cena	ks
2.2.15	Hlasová služba bez přípojného vedení	70,00 Kč	Měsíční cena	ks

2.1.8. Cena za zřízení doplňkových služeb ke službě Přístupu k veřejně dostupné telefonní službě

Kód položky	Popis	Cena	Způsob účtování	Měrná jednotka
2.3.17	Změnová objednávka - doplňkových služeb se týká odebrání či přidání jedné či více níže uvedených služeb:	25,00 Kč	Jednorázová platba	objednávka
	Změnová objednávka se týká odebrání či přidání jedné či více níže uvedených služeb:	Seznam kódů		
	Čekající volání (CW)	A.A.3; 2M.A.3; I.A.6		
	Informace o poplatku	I.A.15; IC.I.5; ID.I.5		
	Malá konference, max. pro 3 účast.	A.A.4; 2M.A.5; I.A.12		
	Nezobrazení identifikace volajícího - pro jednotlivá volání (CLIR-PC). Služba se neposkytuje u volání na linky tísňových volání.	A.A.10; 2M.A.10; I.A.3; IC.I.2I.A.3; ID.I.2		
	Nezobrazení identifikace volajícího -trvalé (CLIR)	I.A.18; IC.I.0; I.A.0		
	Nezobrazení volaného čísla - trvalé (COLR).	A.A.11; 2M.A.11; I.A.4; IC.I.3I.A.4; ID.I.3		
	Odmítnutí příchozích přesměrovaných volání (IIFC).	A.A.12; 2M.A.12; I.A.14; ID.I.8I.A.14		
	Odmítnutí skrytých volání - ACR	A.A.16; 2M.A.16; I.A.24; IC.I.12I.A.24; ID.I.13		
	Omezení automaticky uskutečněných odchozích volání plně řízené provozovatelem.(OCBN-NC) Typ - 0 - všechny směry Pev.míst,Pev.dálk,MZN,90x,976,MOB,Internet	A.A.7/0; 2M.A.7/0; I.A.17/0; IC.I.7/0I.A.17/0; ID.I.7/0		
	Omezení automaticky uskutečněných odchozích volání plně řízené provozovatelem.(OCBN-NC) Typ - 1 - Pev.dálk,MZN,90x,976,MOB,Internet	A.A.7/1; 2M.A.7/1; I.A.17/1; IC.I.7/1I.A.17/1; ID.I.7/1		

Omezení automaticky uskutečněných odchozích volání plně řízené provozovatelem.(OCBN-NC) Typ - 2 - MZN,90x,976,MOB	A.A.7/2; 2M.A.7/2; I.A.17/2; IC.I.7/2I.A.17/2; ID.I.7/2
Omezení automaticky uskutečněných odchozích volání plně řízené provozovatelem.(OCBN-NC) Typ - 3 - 90x,976	A.A.7/3; 2M.A.7/3; I.A.17/3; IC.I.7/3I.A.17/3; ID.I.7/3
Omezení automaticky uskutečněných odchozích volání plně řízené provozovatelem.(OCBN-NC) Typ - 4 - 909	A.A.7/4; 2M.A.7/4; I.A.17/4; IC.I.7/4I.A.17/4; ID.I.7/4
Omezení automaticky uskutečněných odchozích volání plně řízené provozovatelem.(OCBN-NC) Typ - 5 - MOB	A.A.7/5; 2M.A.7/5; I.A.17/5; IC.I.7/5I.A.17/5; ID.I.7/5
Omezení odchozích volání řízené účastníkem (OCB-SC)	A.A.1; 2M.A.1; I.A.1
Pevně směrování volání řízené účastníkem s časovým dohledem (hot line, pevně směrované volání).	A.A.6; 2M.A.6
Přenos časové informace o délce volání - AOT	A.A.9; 2M.A.9; I.A.16; IC.I.6I.A.16; ID.I.6
Přenos tarifních impulzů k účastníkovi	A.A.8; 2M.A.8
Přepojitelnost terminálů (TP)	I.A.5
Přesměrování volání	A.A.2; 2M.A.2
Přesměrování volání (CFU)	I.A.8
Přesměrování volání při nepřihlášení (CFNR)	I.A.10
Přesměrování volání při obsazení (CFB)	I.A.9
Přidržení volání (HOLD)	I.A.7
Služba Voicemail - nepřihlášení	A.A.14; 2M.A.14; I.A.22; IC.I.10I.A.22; ID.I.11
Služba Voicemail - obsazení	A.A.13; 2M.A.13; I.A.21; IC.I.9I.A.21; ID.I.10
Služba Voicemail - okamžitě	A.A.15; 2M.A.15; I.A.23; IC.I.11I.A.23; ID.I.12
Subadresování	I.A.19; IC.I.8; ID.I.9
Velká konference.Pro 4 účastníky / 7 účastníků dle tech. možností CETIN	A.A.5; I.A.13; IC.I.13; ID.I.14IC.I.13
Vícenásobné telefonní číslo. Doplňkovou službu vícenásobné telefonní číslo (MSN) je možno zřídit pouze pro přípojku v připojení typu A. V rámci doplňkové služby vícenásobné telefonní číslo (MSN) může být k hlavnímu telefonnímu číslu přípojky přiděleno dalších až 7 telefonních čísel. MSN1-....., MSN2-.....	I.A.20
Vynulování hesla pro doplňkové služby	A.A.0; 2M.A.0; I.A.0
Zobrazení identifikace volajícího (CLIP)	2M.A.4; I.A.2; IC.I.1; ID.I.1IC.I.1

Zobrazení identifikace volaného (COLP)	I.A.11; IC.I.4; ID.I.4
Změna účastnického čísla	POTS, ISDN2x

* Neaplikuje se při přechodu na vyšší variantu Přístupu včetně navýšení kapacity Přístupu.

Cena za poskytování doplňkových služeb ke službě Přístupu k veřejně dostupné telefonní službě

Kód položky	Popis		Cena	Způsob účtování	Měrná jednotka
2.2.240	Čekající volání (CW)	A.A.3; 2M.A.3; I.A.6	v ceně služby Přístupu	Měsíční cena	ks
2.2.241	Informace o poplatku	I.A.15; IC.I.5; ID.I.5	5,00 Kč	Měsíční cena	ks
2.2.242	Malá konference, max. pro 3 účast.	A.A.4; 2M.A.5; I.A.12	v ceně služby Přístupu	Měsíční cena	ks
2.2.243	Nezobrazení identifikace volajícího - pro jednotlivá volání (CLIR-PC). Služba se neposkytuje u volání na linky tísňových volání.	A.A.10; 2M.A.10; I.A.3; IC.I.2I.A.3; ID.I.2	v ceně služby Přístupu	Měsíční cena	ks
2.2.244	Nezobrazení identifikace volajícího -trvalé (CLIR)	I.A.18; IC.I.0; I.A.0	v ceně služby Přístupu	Měsíční cena	ks
2.2.245	Nezobrazení volaného čísla - trvalé (COLR).	A.A.11; 2M.A.11; I.A.4; IC.I.3I.A.4; ID.I.3	v ceně služby Přístupu	Měsíční cena	ks
2.2.246	Odmítnutí přichozích přesměrovaných volání (IIFC).	A.A.12; 2M.A.12; I.A.14; ID.I.8I.A.14	v ceně služby Přístupu	Měsíční cena	ks
2.2.247	Odmítnutí skrytých volání - ACR	A.A.16; 2M.A.16; I.A.24; IC.I.12I.A.24; ID.I.13	v ceně služby Přístupu	Měsíční cena	ks
2.2.248	Omezení automaticky uskutečněných odchozích volání plně řízené provozovatelem.(OCBN-NC) Typ - 0 - všechny směry Pev.míst,Pev.dálk,MZN,90x,976, MOB,Internet	A.A.7/0; 2M.A.7/0; I.A.17/0; IC.I.7/0I.A.17/0; ID.I.7/0	35,00 Kč	Měsíční cena	ks
2.2.249	Omezení automaticky uskutečněných odchozích volání plně řízené provozovatelem.(OCBN-NC) Typ - 1 - Pev.dálk,MZN,90x,976,MOB,Internet	A.A.7/1; 2M.A.7/1; I.A.17/1; IC.I.7/1I.A.17/1; ID.I.7/1	15,00 Kč	Měsíční cena	ks
2.2.250	Omezení automaticky uskutečněných odchozích volání plně řízené provozovatelem.(OCBN-NC) Typ - 2 - MZN,90x,976,MOB	A.A.7/2; 2M.A.7/2; I.A.17/2; IC.I.7/2I.A.17/2; ID.I.7/2	30,00 Kč	Měsíční cena	ks
2.2.251	Omezení automaticky uskutečněných odchozích volání plně řízené provozovatelem.(OCBN-NC) Typ - 3 - 90x,976	A.A.7/3; 2M.A.7/3; I.A.17/3; IC.I.7/3I.A.17/3; ID.I.7/3	v ceně služby Přístupu	Měsíční cena	ks

2.2.252	Omezení automaticky uskutečněných odchozích volání plně řízené provozovatelem.(OCBN-NC) Typ - 4 - 909	A.A.7/4; 2M.A.7/4; I.A.17/4; IC.I.7/4I.A.17/4; ID.I.7/4	v ceně služby Přístupu	Měsíční cena	ks
2.2.253	Omezení automaticky uskutečněných odchozích volání plně řízené provozovatelem.(OCBN-NC) Typ - 5 - MOB	A.A.7/5; 2M.A.7/5; I.A.17/5; IC.I.7/5I.A.17/5; ID.I.7/5	20,00 Kč	Měsíční cena	ks
2.2.254	Omezení odchozích volání řízené účastníkem (OCB-SC)	A.A.1; 2M.A.1; I.A.1	v ceně služby Přístupu	Měsíční cena	ks
2.2.255	Pevné směrování volání řízené účastníkem s časovým dohledem (hot line, pevně směrované volání).	A.A.6; 2M.A.6	10,00 Kč	Měsíční cena	ks
2.2.256	Přenos časové informace o délce volání - AOT	A.A.9; 2M.A.9; I.A.16; IC.I.6I.A.16; ID.I.6	14,00 Kč	Měsíční cena	ks
2.2.257	Přenos tarifních impulzů k účastníkovi	A.A.8; 2M.A.8	10,00 Kč	Měsíční cena	ks
2.2.258	Přepojitelnost terminálů (TP)	I.A.5	v ceně služby Přístupu	Měsíční cena	ks
2.2.259	Přesměrování volání	A.A.2; 2M.A.2	v ceně služby Přístupu	Měsíční cena	ks
2.2.260	Přesměrování volání (CFU)	I.A.8	v ceně služby Přístupu	Měsíční cena	ks
2.2.261	Přesměrování volání při nepřihlášení (CFNR)	I.A.10	v ceně služby Přístupu	Měsíční cena	ks
2.2.262	Přesměrování volání při obsazení (CFB)	I.A.9	v ceně služby Přístupu	Měsíční cena	ks
2.2.263	Přidržení volání (HOLD)	I.A.7	v ceně služby Přístupu	Měsíční cena	ks
2.2.264	Služba Voicemail - nepřihlášení	A.A.14; 2M.A.14; I.A.22; IC.I.10I.A.22; ID.I.11	v ceně služby Přístupu	Měsíční cena	ks
2.2.265	Služba Voicemail - obsazení	A.A.13; 2M.A.13; I.A.21; IC.I.9I.A.21; ID.I.10	v ceně služby Přístupu	Měsíční cena	ks
2.2.266	Služba Voicemail - okamžité	A.A.15; 2M.A.15; I.A.23; IC.I.11I.A.23; ID.I.12	v ceně služby Přístupu	Měsíční cena	ks
2.2.267	Subadresování -	I.A.19; IC.I.8; ID.I.9	185,00 Kč	Měsíční cena	ks
2.2.268	Velká konference. Pro 4 účastníky / 7 účastníků dle tech. možností CETIN	A.A.5; I.A.13; IC.I.13; ID.I.14I.C.I.13	v ceně služby Přístupu	Měsíční cena	ks
2.2.269	Vícenásobné telefonní číslo. Doplňkovou službu vícenásobné telefonní číslo (MSN) je možno zřídit pouze pro přípojku v připojení typu A. V rámci doplňkové služby vícenásobné telefonní číslo	I.A.20	v ceně služby Přístupu	Měsíční cena	ks

	(MSN) může být k hlavnímu telefonnímu číslu přípojky přiděleno dalších až 7 telefonních čísel. MSN1-, MSN2-				
2.2.270	Vynulování hesla pro doplňkové služby	A.A.0; 2M.A.0; I.A.0	v ceně služby Přístupu	Měsíční cena	ks
2.2.271	Zobrazení identifikace volajícího (CLIP)	2M.A.4; I.A.2; IC.I.1; ID.I.1C.I.1	v ceně služby Přístupu	Měsíční cena	ks
2.2.272	Zobrazení identifikace volaného (COLP)	I.A.11; IC.I.4; ID.I.4	v ceně služby Přístupu	Měsíční cena	ks

2.1.9. Cena za speciální služby

Kód položky	Popis	Cena	Způsob účtování	Měrná jednotka
2.2.49	Zajištění správy systému hlásek IN služeb (doplňková služba k SSP CETIN)	9 000,00 Kč	Měsíční cena	ks
2.2.50	Individuální hláska	155,00 Kč	Měsíční cena	ks
2.2.51	Zajištění synchronizace	15 000,00 Kč	Měsíční cena	ks
2.2.52	Správa systému pro přenos Tarifikačních Impulzů	7 000,00 Kč	Měsíční cena	ks
2.2.53	Seriová linka	160,00 Kč	Jednorázová platba	ks
2.2.54	Seriová linka	20,00 Kč	Měsíční cena	ks
2.2.55	Jednotné číslo pro přípojku typu C/D	1 200,00 Kč	Jednorázová platba	ks
2.2.56	Jednotné číslo pro přípojku typu C/D	1 200,00 Kč	Měsíční cena	ks
2.2.57	Provolba D – Hlavní Služba	100,00 Kč	Měsíční cena	ks
2.2.58	Provolbový blok pro službu Provolba cena za objednaný provolbový blok	50,00 Kč	Měsíční cena	ks

2.1.10. Měsíční cena za poskytnutí kapacity veřejné telefonní sítě CETIN při objednání Služby 3 měsíce předem

Cena za poskytnutí kapacity 1 ERL spojovací sítě pro přenos volání v hlavní provozní hodině pro počet Subregionů. Cena zahrnuje i zajištění služeb dle článku 5.4 Příloha 1.2.

Kód položky	Popis	Cena	Způsob účtování	Měrná jednotka
2.2.70	Počet Subregionů – 1	4 515,00 Kč	Měsíční cena	ERL
	Počet Subregionů – 2	4 380,00 Kč	Měsíční cena	ERL
	Počet Subregionů - 3	4 244,00 Kč	Měsíční cena	ERL
	Počet Subregionů - 4	4 154,00 Kč	Měsíční cena	ERL
	Počet Subregionů - 5	4 064,00 Kč	Měsíční cena	ERL
	Počet Subregionů - 6	3 973,00 Kč	Měsíční cena	ERL
	Počet Subregionů - 7	3 883,00 Kč	Měsíční cena	ERL
	Počet Subregionů - 8	3 838,00 Kč	Měsíční cena	ERL

Minimální požadavek na kapacitu je 10 ERL na jeden Subregion.

2.1.11. Měsíční cena za poskytnutí kapacity veřejné telefonní sítě CETIN při objednání méně než 3 měsíce předem

Cena za poskytnutí kapacity 1 ERL spojovací sítě pro přenos volání v hlavní provozní hodině pro počet Subregionů

Kód položky	Popis	Cena	Způsob účtování	Měrná jednotka
2.2.71	Počet Subregionů 1	5 644,00 Kč	Měsíční cena	ERL
	Počet Subregionů 2	5 475,00 Kč	Měsíční cena	ERL
	Počet Subregionů 3	5 305,00 Kč	Měsíční cena	ERL
	Počet Subregionů 4	5 192,00 Kč	Měsíční cena	ERL
	Počet Subregionů 5	5 080,00 Kč	Měsíční cena	ERL
	Počet Subregionů 6	4 967,00 Kč	Měsíční cena	ERL

Počet Subregionů 7	4 854,00 Kč	Měsíční cena	ERL
Počet Subregionů 8	4 797,00 Kč	Měsíční cena	ERL

2.1.12. Měsíční cena za zajištění poskytování služeb SS7

Kód položky	Popis	Cena	Způsob účtování
2.2.72	Cena za poskytování služeb signalizace SS7	100 000,00 Kč	Měsíční cena

2.1.13. Cena za volání

2.1.13.1. Měsíční cena za služby propojení do sítí ostatních Partnerů a Operátorů

Kód položky	Popis	Cena	Způsob účtování
2.2.75	Cena za poskytování služeb propojení včetně podpory	15 000,00 Kč	Měsíční cena
2.2.76	Cena za přístup k SMS službám	50 000,00 Kč	Měsíční cena

2.1.13.2. Cena v závislosti na rozsahu poskytnutých služeb volání

Cena v závislosti na rozsahu poskytnutých služeb odchozích volání I

Ceny jsou stanoveny ve smyslu ustanovení 7.5 a) Smlouvy na období 1 měsíce a oznamují se vždy 1 měsíc předem. Pro první měsíc účinnosti této Smlouvy jsou ceny stanoveny v následující výši:

Přiřazení služeb číselným rozsahů odpovídá platné referenční nabídce propojení společnosti CETIN. Kód položky	Popis	Cena	Způsob účtování	Měrná jednotka
2.3.79	Cena volání v rámci poskytnuté kapacity veřejné telefonní sítě. Volání na: <ul style="list-style-type: none"> • úč. čísla • na čísla privátních a neveřejných sítí umístěných v síti Partnera, jež má síť umístěnou na technologii CETIN • volání na čísla 91x, jež má síť umístěnou v síti Partnera na technologii CETIN • volání na čísla 971 umístěná v síti Partnera na technologii CETIN • volání na čísla IN služeb připojených k síti CETIN a umístěná v síti Partnera na technologii CETIN (On-Net-OV) 	Cena zahrnutá v poskyt. kapacitě		

Kód položky	Popis	Cena	Způsob účtování	Měrná jednotka
2.3.80	Cena volání 1 TTer.. Volání na čísla umístěná u jiného POSK v síti CETIN: <ul style="list-style-type: none"> • úč. čísla • na čísla privátních a neveřejných sítí • volání na čísla 91x (Off-Net-OV) 	0,033 Kč	Ceny za minutu volání	Kč/min
2.3.81	Cena volání 2 TTer. a čísla bez rozlišení geografické polohy. Volání na čísla umístěná u jiného POSK v síti CETIN : <ul style="list-style-type: none"> • úč. čísla (Off-Net-OV) 	0,093 Kč	Ceny za minutu volání	Kč/min
2.3.82	Cena volání 1 TTer.. na čísla umístěná u jiného FOLO : <ul style="list-style-type: none"> • úč. čísla • na čísla privátních a neveřejných sítí volání na čísla 91x (Off-Net-OV) 	0,033 Kč	Ceny za minutu volání	Kč/min
2.3.83	Cena volání 2 TTer. na čísla bez rozlišení geografické polohy. Volání na čísla umístěná u jiného FOLO : <ul style="list-style-type: none"> • úč. čísla (Off-Net-OV) 	0,093 Kč	Ceny za minutu volání	Kč/min

2.3.84	Cena volání na úč. čísla do sítě jiného MOLO (Off-Net-OV)	0,248 Kč	Ceny za minutu volání	Kč/min
2.3.85	Cena volání na čísla 971 umístěná u jiného partnera - ve špičce (Off-Net-OV)	0,40 Kč	Ceny za minutu volání	Kč/min
2.3.86	Cena volání na čísla 971 umístěná u jiného partnera – mimo špičku (Off-Net-OV)	0,15 Kč	Ceny za minutu volání	Kč/min
2.3.87	Cena volání na čísla umístěná u jiného FOLO/MOLO s kterým není zřízeno propojení:	Cena v závislosti na rozsahu poskytnutých služeb odchozích volání I a II (mimo 2.3.89a až 2.3.90) + 0,10 Kč	Ceny za minutu volání	Kč/min
2.3.88	Cena za vyhledání čísla umístěného u jiného FOLO/MOLO s kterým není zřízeno propojení	1,95 Kč	Jednorázová cena	Kč/sest.

Cena v závislosti na rozsahu poskytnutých služeb odchozích volání II

Ceny jsou stanoveny ve smyslu ustanovení 7.5 a) Smlouvy na období 1 týdne a oznamují se vždy 1 týden předem. Pro první týden účinnosti této Smlouvy jsou ceny stanoveny v následující výši: Přiřazení služeb číselným rozsahů odpovídá platné referenční nabídce propojení společnosti CETIN.

Kód položky	Popis	Cena	Způsob účtování	Měrná jednotka
2.3.89a	Cena za volání na službu zelená linka ze zahraničí poskytovanou Partnerem (hradí Partner spol. CETIN) pro tyto destinace: <i>Německo, Polsko, Rakousko, Slovensko</i>	0,095	Ceny za minutu volání	EUR/min
2.3.89b	Cena za volání na službu zelená linka ze zahraničí poskytovanou Partnerem (hradí Partner spol. CETIN) pro tyto destinace: <i>Belgie, Kanada, Dánsko, Francie, Řecko, Maďarsko, Irsko, Izrael, Itálie, Nizozemsko, Norsko, Portugalsko, Slovinsko, Španělsko, Švýcarsko, V. Británie, USA</i>	0,118	Ceny za minutu volání	EUR/min
2.3.89c	Cena za volání na službu zelená linka ze zahraničí poskytovanou Partnerem (hradí Partner spol. CETIN) pro tyto destinace: volání z mobilních sítí v: <i>Rakousko, Německo, Slovensko, Belgie, Itálie, Portugalsko, Španělsko, Švýcarsko</i>	0,233	Ceny za minutu volání	EUR/min
2.3.89d	Cena za volání na službu zelená linka ze zahraničí poskytovanou Partnerem (hradí Partner spol. CETIN) pro tyto destinace: <i>Bulharsko, Japonsko</i>	0,203	Ceny za minutu volání	EUR/min

2.3.89e	Cena za volání na službu zelená linka ze zahraničí poskytovanou Partnerem (hradí Partner spol. CETIN) pro tyto destinace: <i>Rusko</i>	0,207	Ceny za minutu volání	EUR/min
2.3.89f	Cena za provozování čísel (lokálních i UIFN) pro Zelenou linku ze zahraničí na čísla umístěná ve <i>Slovenské síti</i>	4,00	Cena za číslo a měsíc	EUR
2.3.90	Ceny za volání na čísla umístěná v sítích mimo Českou republiku (MZN-Net-OV)	dle přílohy Mezinárodní ceník	Ceny za minutu volání	Kč/min

Ceny jsou stanoveny ve smyslu ustanovení 7.5 a) Smlouvy na období 1 měsíce a oznamují se vždy 1 měsíc předem. Pro první měsíc účinnosti této Smlouvy jsou ceny stanoveny v následující výši:

Přřazení služeb číselným rozsahům odpovídá platné referenční nabídce propojení společnosti CETIN.

Kód položky	Popis	Cena	Způsob účtování	Měrná jednotka
2.3.91	Cena volání na čísla služeb: • Služba se sdílenými náklady typu Modrá linka (Serv-Net-OV)	0,10 Kč	Ceny za minutu volání	Kč/min
2.3.92	Cena volání na čísla služeb: • Služba se sdílenými náklady typu Bílá linka - ve špičce (Serv-Net-OV)	0,93 Kč	Ceny za minutu volání	Kč/min
2.3.93	Cena volání na čísla služeb: • Služba se sdílenými náklady typu Bílá linka – mimo špičku (Serv-Net-OV)	0,46 Kč	Ceny za minutu volání	Kč/min
2.3.94	Cena volání na čísla služeb: • informačních linky (141xx, 1150, 1151)- sestavení spojení (Serv-Net-OV)	2,476 Kč	Jednorázová cena	Kč/sest.
2.3.95	Cena volání na čísla služeb: • informačních linky (141xx, 1150, 1151) -cena za minutu (Serv-Net-OV)	2,476 Kč	Ceny za minutu volání	Kč/min
2.3.96	Cena volání na čísla služeb: • informačním linky (12yx, kde y = 0 až 3, 1240, 14yxx, kde y není rovno 1, 12yxx, kde y je 5 až 9 a 124yx, kde y je 1 až 9) - sestavení spojení peak (Serv-Net-OV)	1,381 Kč	Jednorázová cena	Kč/sest.
2.3.97	Cena volání na čísla služeb: • informačním linky (12yx, kde y = 0 až 3, 1240, 14yxx, kde y není rovno 1, 12yxx, kde y je 5 až 9 a 124yx, kde y je 1 až 9) - sestavení spojení offpeak (Serv-Net-OV)	0,762 Kč	Jednorázová cena	Kč/sest.
2.3.98	Cena terminace volání na čísla služeb: • informačním linky (12yx, kde y = 0 až 3, 1240, 14yxx, kde y není rovno 1, 12yxx, kde y je 5 až 9 a 124yx, kde y je 1 až 9) – cena za minutu peak (Serv-Net-OV)	1,381 Kč	Ceny za minutu volání	Kč/min
2.3.99	Cena terminace volání na čísla služeb: • informačním linky (12yx, kde y = 0 až 3, 1240, 14yxx, kde y není rovno 1, 12yxx, kde y je 5 až 9	0,762 Kč	Ceny za minutu volání	Kč/min

	a 124yx, kde y je 1 až 9) – cena za minutu offpeak (Serv-Net-OV)			
2.3.100	Cena terminace volání na čísla služeb: • Informační linky 1180 - sestavení spojení (Serv-Net-OV)	0 Kč	Jednorázová cena	Kč/sest.
2.3.101	Cena terminace volání na čísla služeb: Informační linky 1180 - cena za minutu (tar. 60+60) (Serv-Net-OV)	27,27Kč	Ceny za minutu volání	Kč/min
2.3.102	Cena terminace volání na čísla služeb: Informační linky 1181 - sestavení spojení (Serv-Net-OV)	0 Kč	Jednorázová cena	Kč/sest.
2.3.103	Cena terminace volání na čísla služeb: Informační linky 1181 - cena za minutu (tar. 60+60) (Serv-Net-OV)	27,27Kč	Ceny za minutu volání	Kč/min
2.3.104	Cena terminace volání na čísla služeb: Informační linky 1188 - sestavení spojení (Serv-Net-OV)	0 Kč	Jednorázová cena	Kč/sest.
2.3.105	Cena terminace volání na čísla služeb: Informační linky 1188 - cena za minutu (tar. 60+60) (Serv-Net-OV)	27,27Kč	Ceny za minutu volání	Kč/min
2.3.106	Cena za odeslanou SMS Účastníkem Partnera (Serv-Net-OV)	0,90 Kč	Ceny ks	ks

Cena v závislosti na rozsahu odchozích volání (platí CETIN Partnerovi) I

Ceny jsou stanoveny ve smyslu ustanovení 7.5 a) Smlouvy na období 1 měsíce a oznamují se vždy 1 měsíc předem. Pro první měsíc účinnosti této Smlouvy jsou ceny stanoveny v následující výši:

Přiřazení služeb číselným rozsahům odpovídá platné referenční nabídce propojení společnosti CETIN.

Kód položky	Popis	Cena	Způsob účtování	Měrná jednotka
2.3.110	Cena volání na čísla služeb účtovaných na principu hrazené originace (800x, 822x, 116x,...): • Služba volání na čísla služeb u jiného POSK při volání z účastnických čísel (Serv-Net-OV)	0,277 Kč	Ceny za minutu volání	Kč/min
2.3.111	Cena volání na čísla služeb účtovaných na principu hrazené originace (800x, 822x, 116x,...): • Služba volání na čísla služeb u jiného POSK při volání z negeografických čísel (Serv-Net-OV)	0,277 Kč	Ceny za minutu volání	Kč/min
2.3.112	Cena volání na čísla služeb účtovaných na principu hrazené originace (800x, 822x, 116x,...): • Služba volání na čísla služeb u FOLO při volání z účastnických čísel (Serv-Net-OV)	0,277 Kč	Ceny za minutu volání	Kč/min
2.3.113	Cena volání na čísla služeb účtovaných na principu hrazené originace (800x, 822x, 116x,...): • Služba volání na čísla služeb u FOLO při volání z negeografických čísel	0,277 Kč	Ceny za minutu volání	Kč/min

	(Serv-Net-OV)			
2.3.114	Cena volání na čísla služeb účtovaných na principu hrazené originace (800x, 822x, 116x,...): • Služba volání na čísla služeb u MOLO při volání z účastnických čísel (Serv-Net-OV)	0,277 Kč	Ceny za minutu volání	Kč/min
2.3.115	Cena volání na čísla služeb účtovaných na principu hrazené originace (800x, 822x, 116x,...): • Služba volání na čísla služeb u MOLO při volání z negeografických čísel (Serv-Net-OV)	0,277 Kč	Ceny za minutu volání	Kč/min

II

Ceny jsou stanoveny ve smyslu ustanovení 7.5 a) Smlouvy na období 1 měsíce a oznamují se vždy 1 měsíc předem. Pro první měsíc účinnosti této Smlouvy jsou ceny stanoveny v následující výši:

Přiřazení služeb číselným rozsahům odpovídá platné referenční nabídce propojení společnosti CETIN.

Kód položky	Popis	Cena	Způsob účtování	Měrná jednotka
2.3.120	Cena odchozího volání volání na čísla služeb: • Při využití služby CS/CPS (CS/CPS-Net-OV)	0,277 Kč	Ceny za minutu volání	Kč/min

Kód položky	Popis	Cena	Způsob účtování	Měrná jednotka
2.3.130	Cena za volání v rámci poskytnuté kapacity veřejné telefonní sítě. Volání na čísla umístěná u Partnera v případě že zdroj volání je v síti Partnera: • úč. čísla • na čísla privátních a neveřejných sítí umístěných v síti Partnera, jež má síť umístěnou na technologii CETIN • volání na čísla 91x, jež má síť umístěnou na technologii CETIN (On-Net-PV)			Cena zahrnutá v poskyt. kapacitě

Cena v závislosti na rozsahu poskytnutých služeb přichozích volání I

Ceny jsou stanoveny ve smyslu ustanovení 7.5 a) Smlouvy na období 1 měsíce a oznamují se vždy 1 měsíc předem. Pro první měsíc účinnosti této Smlouvy jsou ceny stanoveny v následující výši:

Přiřazení služeb číselným rozsahům odpovídá platné referenční nabídce propojení společnosti CETIN.

Kód položky	Popis	Cena	Způsob účtování	Měrná jednotka
2.3.131	Cena volání 1 TTer.. Volání na čísla umístěná u Partnera bez ohledu na původ volání: Volání na: • úč. čísla • na čísla privátních a neveřejných sítí	zahrnuto v ceně poskytnuté kapacity	Ceny za minutu volání	

	<ul style="list-style-type: none"> • volání na čísla 91x • volání na čísla 971 (Off-Net-PV + MZN-Net-PV) 			
--	--	--	--	--

Cena v závislosti na rozsahu přichozích volání (platí CETIN Partnerovi) II

Serv-Net-PV

Cena za službu hrazenou společností CETIN Partnerovi za volání uskutečněná na čísla Účastníků Partnera z jiných POSK/FOLO/MOLO hrazených na principu Terminace.

Ceny jsou stanoveny ve smyslu ustanovení 7.5 a) Smlouvy na období 1 měsíce a oznamují se vždy 1 měsíc předem. Pro první měsíc účinnosti této Smlouvy jsou ceny stanoveny v následující výši:

Přiřazení služeb číselným rozsahů odpovídá platné referenční nabídce propojení společnosti CETIN.

Kód položky	Popis	Cena	Způsob účtování	Měrná jednotka
2.3.132	Cena volání na čísla služeb Partnera z jiných POSK/FOLO/MOLO: • Služba se sdílenými náklady typu Modrá linka (Serv-Net-PV)	0,067 Kč	Ceny za minutu volání	Kč/min
2.3.133	Cena volání na čísla služeb Partnera z jiných POSK/FOLO/MOLO: • Služba se typu Bílá linka - ve špičce (Serv-Net-PV)	0,897 Kč	Ceny za minutu volání	Kč/min
2.3.134	Cena volání na čísla služeb Partnera z jiných POSK/FOLO/MOLO: • Služba se typu Bílá linka – mimo špičku (Serv-Net-PV)	0,427 Kč	Ceny za minutu volání	Kč/min
2.3.135	Cena volání na čísla služeb Partnera z jiných POSK/FOLO/MOLO: • informačních linky (141xx, 1150, 1151)- sestavení spojení (Serv-Net-PV)	2,476 Kč	Jednorázová cena	Kč/sest.
2.3.136	Cena volání na čísla služeb Partnera z jiných POSK/FOLO/MOLO: • informačních linky (141xx, 1150, 1151) -cena za minutu (Serv-Net-PV)	2,443 Kč	Ceny za minutu volání	Kč/min
2.3.137	Cena volání na čísla služeb Partnera z jiných POSK/FOLO/MOLO: • informačním linky (12yx, kde y = 0 až 3, 1240, 14yxx, kde y není rovno 1, 12yxx, kde y je 5 až 9 a 124yx, kde y je 1 až 9) - sestavení spojení peak (Serv-Net-PV)	1,381 Kč	Jednorázová cena	Kč/sest.
2.3.138	Cena volání na čísla služeb Partnera z jiných POSK/FOLO/MOLO: • informačním linky (12yx, kde y = 0 až 3, 1240, 14yxx, kde y není rovno 1, 12yxx, kde y je 5 až 9 a 124yx, kde y je 1 až 9) - sestavení spojení offpeak (Serv-Net-PV)	0,762 Kč	Jednorázová cena	Kč/sest.
2.3.139	Cena volání na čísla služeb Partnera z jiných POSK/FOLO/MOLO: • informačním linky (12yx, kde y = 0 až 3, 1240, 14yxx, kde y není rovno 1, 12yxx, kde y je 5 až 9 a 124yx, kde y je 1 až 9) – cena za minutu peak	1,348 Kč	Ceny za minutu volání	Kč/min

	(Serv-Net-PV)			
2.3.140	Cena volání na čísla služeb Partnera z jiných POSK/FOLO/MOLO: • informačním linky (12yx, kde y = 0 až 3, 1240, 14yxx, kde y není rovno 1, 12yxx, kde y je 5 až 9 a 124yx, kde y je 1 až 9) – cena za minutu offpeak (Serv-Net-PV)	0,729 Kč	Ceny za minutu volání	Kč/min

Cena v závislosti na rozsahu přichozích volání III

(Cena za službu hrazenou Partnerem společnosti CETIN za volání ze sítí POSK/FOLO/MOLO na čísla služeb umístěná v síti Partnera hrazených na principu Originace (800, 822, EHS 116xxx, s výjimkou Mez. Bezp. Volání).

Ceny jsou stanoveny ve smyslu ustanovení 7.5 a) Smlouvy na období 1 měsíce a oznamují se vždy 1 měsíc předem. Pro první měsíc účinnosti této Smlouvy jsou ceny stanoveny v následující výši:

Přiřazení služeb číselným rozsahů odpovídá platné referenční nabídce propojení společnosti CETIN.

Kód položky	Popis	Cena	Způsob účtování	Měrná jednotka
2.3.142	Cena volání na čísla služeb Partnera z jiných POSK/FOLO: • Služba volání na čísla (800, 822, 116xxx, s výjimkou Mez. Bezp. Volání) (Serv-Net-PV)	0,31 Kč	Ceny za minutu volání	Kč/min
2.3.143	Cena volání na čísla služeb Partnera z O2 - MOLO: • Služba volání na čísla (800, 822, 116xxx s výjimkou Mez. Bezp. Volání) (Serv-Net-PV)	2,79 Kč	Ceny za minutu volání	Kč/min
2.3.144	Cena volání na čísla služeb Partnera z T-MOB - MOLO: • Služba volání na čísla (800, 822, 116xxx s výjimkou Mez. Bezp. Volání) (Serv-Net-PV)	1,99 Kč	Ceny za minutu volání	Kč/min
2.3.145	Cena volání na čísla služeb Partnera z Vod - MOLO: Služba volání na čísla (800, 822, 116xxx s výjimkou Mez. Bezp. Volání) (Serv-Net-PV)	2,85 Kč	Ceny za minutu volání	Kč/min
2.3.146	Cena volání na čísla služeb Partnera z Air Tel.- MOLO: • Služba volání na čísla (800, 822, 116xxx s výjimkou Mez. Bezp. Volání) (Serv-Net-PV)	2,79 Kč	Ceny za minutu volání	Kč/min
2.3.147	Cena za přijatou SMS účastníkem Partnera (Serv-Net-PV)	0,90 Kč	Ceny ks	ks

Vysvětlivky:

POSK= Partner

OLO= Operátor (FOLO nebo MOLO)

OV – odchozí volání

PV – příchozí volání

1 TTer. – první tranzit terminace

2 TTer. – druhý tranzit terminace

2.1.14. Cena za připojení technologie Partnera související s poskytováním hlasových služeb k síti CETIN:

Kód položky	Popis	Cena	Způsob účtování	Měrná jednotka
2.1.160	Zřízení přístupových okruhů o kapacitě E1 pro připojení technologie na úrovni TU bez ohledu typ provozu	20 000,00 Kč	Jednorázová platba	ks
2.1.161	Měsíční cena za provozování přístupových okruhů o kapacitě E1 pro připojení technologie na úrovni TU bez ohledu typ provozu	15 000,00 Kč	Měsíční cena	ks

3 Přístup k širokopásmovým službám

3.1.1. Jednorázová cena za implementaci služby Přístupu k širokopásmovým a multimediálním službám

Součástí ceny 3.1.1a je cena za:

- implementaci Identifikačních údajů
- implementaci nastavení smlouvy do systémů směrování datového provozu

Součástí ceny 3.1.1B je cena za:

- implementaci síťového řešení do přístupové a páteřní infrastruktury

Kód položky	Popis	Cena	Způsob účtování	Měrná jednotka
3.1.1a	Cena za Implementaci služby Přístupu k širokopásmovým službám pro Partnera s již podepsanou smlouvou o přístupu k širokopásmovým službám (CBB, CIPS, RAO/MMO, RUO)	0 Kč	Jednorázová platba	ks
3.1.1b	Cena za za Implementaci řešení šíření multimediálních služeb pro Partnera s již podepsanou smlouvou o přístupu k širokopásmovým službám (CBB, CIPS, RAO/MMO, RUO)	0 Kč	Jednorázová platba	ks
3.1.1c	Cena za Implementaci služby Přístupu k širokopásmovým službám pro Partnera bez podepsané smlouvy o přístupu k širokopásmovým službám (CBB, CIPS, RAO/MMO, RUO)	10 000,00 Kč	Jednorázová platba	ks
3.1.1d	Cena za Implementaci řešení šíření multimediálních služeb pro Partnera bez podepsané smlouvy o přístupu k širokopásmovým službám (CBB, CIPS, RAO/MMO, RUO)	10 000,00 Kč	Jednorázová platba	ks

3.1.2. Cena za zřízení služby Internet IP VPN:

Kód položky	Popis	Cena	Způsob účtování	Měrná jednotka
3.1.2	Cena za zřízení služby Internet IP VPN	2 990,00 Kč	Jednorázová platba	ks

3.1.3. Cena za zřízení služby MULTICAST IP VPN:

Kód položky	Popis	Cena	Způsob účtování	Měrná jednotka
3.1.3	Cena za zřízení služby MULTICAST IP VPN	2 990,00 Kč	Jednorázová platba	ks

3.1.4. Cena za zřízení služby UNICAST IP VPN a CDN IP VPN:

Kód položky	Popis	Cena	Způsob účtování	Měrná jednotka
3.1.4	Cena za zřízení služby UNICAST IP VPN	2 990,00 Kč	Jednorázová platba	Ks
3.1.41	Cena za zřízení služby CDN IP VPN	2 990,00 Kč	Jednorázová platba	Ks

3.1.5. Cena za zřízení služby Přístupu k širokopásmovým službám:

Kód položky	Popis	Cena	Způsob účtování	Měrná jednotka
3.1.5	Přístup DSL CA	50,00 Kč	Jednorázová platba	ks
3.1.7	Přístup Optical CA	50,00 Kč	Jednorázová platba	ks
3.1.8	Přístup Multimedia CA	50,00 Kč	Jednorázová platba	ks
3.1.9	Přístup Multimedia CA Standalone	50,00 Kč	Jednorázová platba	ks

Kód položky	Popis	Cena	Způsob účtování	Měrná jednotka
3.1.40	Přístup DSL REN CA	50,00 Kč	Jednorázová platba	ks
3.1.40	Přístup Optical REN CA	50,00 Kč	Jednorázová platba	ks

3.1.6. Cena za zpracování Objednávky převodu mezi Partnery:

Partner požaduje zřídít službu spolu s převodem účastníka od jiného partnera.

Kód položky	Popis	Cena	Způsob účtování	Měrná jednotka
3.1.15	Zpracování Migrace	119,00 Kč	Jednorázová platba	ks

3.1.7. Měsíční cena za službu Přístup DSL CA

Kód položky	Popis	Cena	Způsob účtování	Měrná jednotka
3.2.20	Přístup DSL CA	53,00 Kč	Měsíční cena	ks

3.1.8. Měsíční cena za službu Přístup Optical CA:

Kód položky	Popis	Cena	Způsob účtování	Měrná jednotka
3.2.21	Přístup Optical CA	53,00 Kč	Měsíční cena	ks

3.1.9. Měsíční cena za Přístup Multimedia CA:

Kód položky	Popis	Cena	Způsob účtování	Měrná jednotka
3.2.22	Přístup k Multimedia CA	11,00 Kč	Měsíční cena	ks

3.1.10. Měsíční cena za službu Přístup DSL REN CA

Kód položky	Popis	Cena	Způsob účtování	Měrná jednotka
3.2.44	Přístup DSL REN	53,00 Kč	Měsíční cena	ks

3.1.11. Měsíční cena za službu Přístup Optical REN CA:

Kód položky	Popis	Cena	Způsob účtování	Měrná jednotka
3.2.45	Přístup Optical REN	53,00 Kč	Měsíční cena	ks

3.1.12. Služba Internet CA - Měsíční cena za Připojení a Přístup - (bude účtována odděleně):

Kód položky	Popis	Cena	Způsob účtování	Měrná jednotka
3.2.23	Služba kategorie Standard	Součet položek 1.2.7 a (3.2.20 nebo 3.2.21)	Měsíční cena	ks
V případě, že technické vlastnosti Připojení v kombinaci s technickými vlastnostmi Přístupu DSL CA neumožňují dosažení přenosové rychlosti vyšší než 16 Mbit/s, bude Služba kategorie Standard poskytována se slevou ve výši 20,00 Kč.				
3.2.24	Služba kategorie Premium	Součet položek 1.2.10 a (3.2.20 nebo 3.2.21)	Měsíční cena	ks
3.2.30	Služba kategorie Superfast	Součet položek 1.2.13 a (3.2.20 nebo 3.2.21)	Měsíční cena	ks

3.1.13. Měsíční cena za Přístup Multimedia CA Standalone:

Kód položky	Popis	Cena	Způsob účtování	Měrná jednotka
3.2.25	Přístup k Multimedia CA Standalone	11,00 Kč	Měsíční cena	ks

Cena za zpracování Změnové objednávky Služby Přístup DSL CA, Služby Přístup Optical CA a Služby Přístup Multimedia CA

Kód položky	Popis	Cena	Způsob účtování	Měrná jednotka
2.3.17	Objednávka změny Služby Přístupu na Službu Přístupu s nižší přenosovou rychlostí	25,00 Kč	Jednorázová platba	ks

3.1.14. Jednorázové ceny zřízení služby IP Transport, Unicast Transport, Multicast Transport, CDN Transport, REN Transport a CDN Server

Kód položky	Popis	Cena	Způsob účtování	Měrná jednotka
3.1.25	Zřízení služby IP/Unicast/Multicast/CDN/REN Transport 100Mbps	30 000,00 Kč	Jednorázová platba	ks
	Zřízení služby IP/Unicast/Multicast/CDN/REN Transport 1Gbps	60 000,00 Kč	Jednorázová platba	ks
	Zřízení služby IP/Unicast/Multicast/CDN/REN Transport 10Gbps	120 000,00 Kč	Jednorázová platba	ks
3.1.26	Zřízení služby CDN Server	20 000 Kč	Jednorázová platba	ks

3.1.15. Ceny Služby IP Transport, Unicast Transport, CDN Transport

Cena Velkoobchodní služby se určí dle měsíčního 95 percentilu součtu využití kapacity přenosu předmětné Velkoobchodní služby ze všech fyzických portů. Za každý port se do součtu počítá vyšší z využití kapacity přenosu ve směru z/do sítě Partnera.

Základ ceny Velkoobchodních služeb dle písmene A – D níže se skládá z ceny za objednanou základní kapacitu přenosu, ceny za objednanou kapacitu přenosu nad základní kapacitu a ceny za využitou kapacitu přenosu převyšující kapacitu dle objednávky. Pro účely určení základu ceny se za využitou kapacitu považuje součet využitých kapacit přenosu Velkoobchodních služeb dle písmene A – D níže.

Cena Velkoobchodní služby dle písmene A – D níže se určí jako součin základu ceny kapacity přenosu služby IP Transport (odděleně pro každý agregační koeficient) / resp. služby Unicast Transport / resp. služby CDN Transport a podílu kapacity přenosu předmětné služby (v případě služby IP Transport odděleně pro každý agregační koeficient) na součtu kapacity přenosu všech těchto Velkoobchodních služeb.

Za objednanou kapacitu přenosu se považuje rozsah služby využitý v předchozím měsíci, nebyla-li do konce předchozího měsíce objednána kapacita přenosu předmětné služby v jiném rozsahu.

A. Ceny Služby IP Transport pro agregační koeficient Služby IP VPN ve výši Kx5=0,020.

Kód položky	Základní kapacita	Měsíční cena za kapacitu dle objednávky		1Mb nad rámec objednávky
		Základní kapacita	Objednaný 1 Mb nad základ	
3.2.26	100 Mbit/s	20 000 Kč	200 Kč	330Kč
	1 000 Mbit/s	200 000 Kč	200 Kč	330 Kč
	10 000 Mbit/s	2 000 000 Kč	150 Kč	270 Kč
	100 000 Mbit/s	15 500 000 Kč	100 Kč	185 Kč

B. Ceny Služby Unicast Transport.

Kód položky	Základní kapacita	Měsíční cena za kapacitu dle objednávky		1Mb nad rámec objednávky
		Základní kapacita	Objednaný 1 Mb nad základ	
3.2.27	100 Mbit/s	20 000 Kč	200 Kč	330 Kč
	1 000 Mbit/s	200 000 Kč	200 Kč	330 Kč
	10 000 Mbit/s	2 000 000 Kč	150 Kč	270 Kč
	100 000 Mbit/s	15 500 000 Kč	100 Kč	185 Kč

C. Ceny Služby CDN Transport

Cena služby CDN Transport

Kód položky	Základní kapacita	Měsíční cena za kapacitu dle objednávky		1Mb nad rámec objednávky
		Základní kapacita	Objednaný 1 Mb nad základ	
3.2.28	100 Mbit/s	15 200 Kč	152 Kč	250 Kč
	1 000 Mbit/s	152 000 Kč	152 Kč	250 Kč
	10 000 Mbit/s	1 520 000 Kč	114 Kč	200 Kč
	100 000 Mbit/s	11 780 000 Kč	76 Kč	150 Kč

D. Ceny Služby IP Transport pro Agregáčnı koeficient Služby IP VPN ve výši odlišné než Kx5=0,020, tj. od Kx1=0,1 do Kx4=0,025.

Cena Služby IP Transport pro Internet IP VPN s odlišným agregáčním koeficientem než Kx5=0,020, tj. od Kx1=0,1 do Kx4=0,025, se určí jako součin ceny, která by byla placena v případě IP VPN s agregáčním koeficientem Kx6=0,020 dle bodu A) výše, a koeficientu A_{vpn} dle tabulky níže.

Kód položky	Agregáčnı koeficient v IP VPN	Koeficient násobku ceny IP Transport - A_{vpn}	Způsob účtování
3.3.26a	Kx1= 0,100	4,5	Měsíčně
	Kx2=0,050	3,25	Měsíčně
	Kx3=0,0333	2,33	Měsíčně
	Kx4=0,025	1,63	Měsíčně
	Kx5=0,020	1	měsíčně

3.1.16. Cena služby CDN Server

Cena služby CDN Server se násobı počtem obsloužených regionálních ethernetových sítı (REN).

Kód položky	Základní kapacita úložného prostoru Jednotlivé služby	Měsíční cena za kapacitu úložného prostoru dle objednávky Jednotlivé služby	
		Základní kapacita úložného prostoru	Objednaných 32 GB nad základní kapacitu úložného prostoru
3.2.29	128GB úložiště	8 000 Kč	1 500 Kč

3.1.17. Cena Služby REN Transport

Cena za Službu REN Transport se stanoví dle měsíční maximální špičky součtu využití kapacity přenosu Jednotlivé služby ze všech fyzických portů v jednom Oblastním sdružovacím bodě v jeden časový okamžik. Cena se skládá z ceny za základní kapacitu, ceny za kapacitu nad základní kapacitu dle objednávky a ceny za překročení kapacity nad rámec objednávky.

Kód položky	Základní kapacita	Měsíční cena za základní kapacitu dle objednávky	Měsíční cena za 1 Gbit/s nad základní kapacitu dle objednávky	Cena za každý překročený Mbit/s nad rámec objednávky
3.2.50	500 Mbit/s	89 000 Kč	-	200 Kč
	1 Gbit/s	168 000 Kč	158 000 Kč	190 Kč
	10 Gbit/s	1 570 000 Kč	131 000 Kč	180 Kč

3.1.18. Cena služby Multicast Transport

Cena Služby Multicast Transport:

Kód položky	Měsíční cena
3.2.60	$= X^{0,72} * Y^{0,2} * 310Kč * K$ <p>X = počet aktivních služeb Multimedia CA, minimálně 100 Y = počet kanálů, které byly kdykoliv v daném měsíci aktivní, minimálně 5 K = součet kapacity přenosu všech kanálů ve špičce Mbit/s / (Y * 7 Mbit/s), minimálně 1</p>

4 SLA

4.1.1. Cena za implementaci služby Zvýšená servisní podpora (SLA) služeb Připojení k síti v koncovém bodě, Přístup k Hlasovým službám a Přístup k širokopásmovým službám.

Zaplacení ceny je podmínkou pro zahájení implementace Služby.

Kód položky	Popis	Cena	Způsob účtování	Měrná jednotka
4.1.1a	Cena za Implementaci Služby SLA pro Partnera s již podepsanou smlouvou o přístupu k širokopásmovým službám (CBB, CIPS, RAO/MMO, RUO)	0,00 Kč	Jednorázová platba	ks
4.1.1a	Cena za Implementaci Služby SLA pro Partnera bez podepsané smlouvy o přístupu k širokopásmovým službám (CBB, CIPS, RAO/MMO, RUO)	10 000,00 Kč	Jednorázová platba	ks

4.1.2. Měsíční cena služby Zvýšená servisní podpora (SLA) služeb Připojení k síti v koncovém bodě, Přístup k Hlasovým službám a Přístup k širokopásmovým službám

Kód položky	Popis	Cena	Způsob účtování	Měrná jednotka
4.2.2	Služba Zvýšená servisní podpora ZSP-T 1 pro každý jednotlivý typ Přístup pro telefonní služby pro ISDN 30 a 2MBL	2 000,00 Kč	Měsíční cena	ks Přístupů

4.2.3	Služba Zvýšená servisní podpora ZSP-T 2 pro každý jednotlivý typ Přístup pro telefonní služby pro ISDN 30 a 2MBL	1 200,00 Kč	Měsíční cena	ks Přístupů
-------	--	-------------	--------------	----------------

4.1.3. Cena za službu Zvýšená servisní podpora pro širokopásmové služby

Kód položky	Popis	Cena	Způsob účtování	Měrná jednotka
4.2.30	Služba Zvýšená servisní podpora ZSP-I 1 pro každý jednotlivý typ Přístup pro širokopásmové služby a Přístup k POTS a ISDN2	499,00 Kč	Měsíční cena	ks Přístupů
4.2.31	Služba Zvýšená servisní podpora ZSP-I 2 pro každý jednotlivý typ Přístup pro širokopásmové služby a Přístup k POTS a ISDN2	299,00 Kč	Měsíční cena	ks Přístupů

5 Logistika koncových zařízení

5.1.1. Jednorázová cena za implementaci služby Logistika koncových zařízení

Cena implementace Partnera do systémů sítě CETIN.

Součástí ceny je cena za:

- implementaci Partnera do logistických systémů

Kód položky	Popis	Cena	Způsob účtování	Měrná jednotka
5.1.1	Cena za Implementaci Služby Logistika koncových zařízení pro Partnera s již podepsanou smlouvou o přístupu k širokopásmovým službám (CBB, CIPS, RAO/MMO, RUO)	0,00 Kč	Jednorázová platba	ks
5.1.1	Cena za Implementaci Služby Logistika koncových zařízení pro Partnera bez podepsané smlouvy o přístupu k širokopásmovým službám (CBB, CIPS, RAO/MMO, RUO)	10 000,00 Kč	Jednorázová platba	ks
5.1.2	Cena za Implementaci jednoho typu zařízení koncového zařízení do logistických systémů	5 100,00 Kč	Jednorázová platba	ks

5.1.2. Měsíční cena službu Logistika koncových zařízení

Kód položky	Popis	Cena	Způsob účtování
5.2.0	Cena za správu a skladování koncových zařízení	5 000,00 Kč	Měsíční cena do 2 tis. ks KZ
5.2.1	Cena za správu a skladování koncových zařízení	10 000,00 Kč	Měsíční cena do 5 tis. ks KZ
5.2.2	Cena za správu a skladování koncových zařízení	25 000,00 Kč	Měsíční cena do 15 tis. ks KZ
5.2.3	Cena za správu a skladování koncových zařízení	35 000,00 Kč	Měsíční cena nad 15 tis. ks KZ

5.1.3. Ceny za ostatní služby související s logistikou koncových zařízení

Kód položky	Popis	Cena	Způsob účtování	Měrná jednotka
5.3.10	Služba Dodání KZ při opravě	55,00 Kč	Jednorázově	ks
5.3.11	Služba Dodání KZ při instalaci	55,00 Kč	Jednorázově	ks
5.3.12	Služba Instalace KZ při instalaci	340,00 Kč	Jednorázově	ks
5.3.13	Služba Instalace KZ při opravě	340,00 Kč	Jednorázově	ks

6 Společná ustanovení

6.1.1. Všechny ceny jsou uvedeny bez DPH.

Obchodní tajemství

Smlouva o propojení veřejných komunikačních sítí uzavřená mezi společností Vodafone Czech Republic a.s. a společností dne Příloha C1

KONKRÉTNÍ VÝŠE CEN ZA POSKYTOVANÉ SLUŽBY

1. Regulovaná služba koncové volání k účastníkům veřejné pevné komunikační sítě společnosti Vodafone

1.1 Cena za propojení pro tuto službu se vztahuje pouze na volání originovaná v EHP (seznam prefixů je uveden v příloze B1). Cenu hradí společnost společnosti Vodafone a činí (cena za délku volání):

od 1.3.2017 včetně: 0,033 Kč/min

2. Neregulovaná služba koncové volání k účastníkům veřejné pevné komunikační sítě společnosti Vodafone

2.1 Cena za propojení pro tuto službu se vztahuje na volání originovaná mimo EHP. Cenu hradí společnost společnosti Vodafone a činí (cena za délku volání):

od 1.8.2014 včetně: 0,41 Kč/min

2.2 Změna ceny uvedené v bodě 2.1 může být provedena následujícím způsobem: společnost Vodafone nejpozději do 31. října nebo 30. dubna oznámí elektronickou poštou společnosti novou výši ceny, kterou následně potvrdí dopisem. Nová výše ceny bude účinná:

- od 1. ledna následujícího roku, pokud oznámení bylo učiněno do 31. října a následně potvrzeno, nebo
- od nejbližšího 1. července následujícího po oznámení, pokud oznámení bylo učiněno po 31. říjnu do 30. dubna a následně potvrzeno.

Dojde-li u volání, které by jinak bylo účtováno jako Neregulovaná služba koncové volání k účastníkům veřejné pevné komunikační sítě společnosti Vodafone, k neoprávněné změně A čísla před předáním hovoru společnosti Vodafone, je společnost Vodafone oprávněna společnosti zpětně doúčtovat cenu za Neregulovanou službu dle tohoto bodu 2 u veškerých takových hovorů v plném rozsahu, a to za poslední tři zúčtovací období.

3. Regulovaná služba koncové volání k účastníkům veřejné mobilní komunikační sítě společnosti Vodafone

3.1 Na základě povinnosti uložené rozhodnutím o ceně CEN/2/12.2016-92 Rady Českého telekomunikačního úřadu ze dne 13. prosince 2016 (dále jen „Rozhodnutí o ceně“) se po dobu trvání povinnosti společnosti Vodafone sjednat a uplatňovat cenu za službu ukončení volání (terminace) ve veřejné mobilní telefonní síti Vodafone, která je uvedena ve výroku I.

Obchodní tajemství

Smlouva o propojení veřejných komunikačních sítí uzavřená mezi společnostmi Vodafone Czech Republic a.s. a společností dne Příloha C1

Rozhodnutí o ceně (dále jen „Regulovaná cena“), Regulovaná cena za volání originované v EHP stanovuje takto:

- 0,248 Kč/min po dobu, kdy bude ve vztahu ke Smlouvě trvat povinnost uvedená ve výroku I. Rozhodnutí o ceně a se zohledněním lhůty při oznámení změny ceny za Regulovanou službu dle bodu 3.2.

- 3.2 Jestliže povinnost uvedená v Rozhodnutí o ceně zanikne (např. z důvodu zrušení Rozhodnutí o ceně) nebo bude-li přiznán odkladný účinek žalobě proti Rozhodnutí o ceně, společnost Vodafone oznámí společnosti novou výši ceny za Regulovanou službu upravenou bodem 3, přičemž změna této ceny bude účinná od prvního dne třetího kalendářního měsíce následujícího po měsíci, ve kterém společnost Vodafone změnu ceny za Regulovanou službu společnosti oznámí.

4. Neregulovaná služba koncové volání k účastníkům veřejné mobilní komunikační sítě společnosti Vodafone

- 4.1 Cena za propojení pro tuto službu se vztahuje na volání originovaná mimo EHP. Cenu hradí společnost společnosti Vodafone a činí (cena za délku volání):

od 1.7.2015 včetně: 1,40 Kč/min

- 4.2 Změna ceny uvedené v bodě 4.1 proběhne obdobně jako změna ceny dle bodu 2.2.

Dojde-li u volání, které by jinak bylo účtováno jako Neregulovaná služba koncové volání k účastníkům veřejné mobilní komunikační sítě společnosti Vodafone, k neoprávněné změně A čísla před předáním hovoru společnosti Vodafone, je společnost Vodafone oprávněna společností zpětně doúčtovat cenu za Neregulovanou službu dle

Obchodní tajemství

Smlouva o propojení veřejných komunikačních sítí uzavřená mezi společností Vodafone Czech Republic a.s. a společností dne Příloha C1
tohoto bodu 4 u veškerých takových hovorů v plném rozsahu, a to za poslední tři zúčtovací období.

5. Služba vyhledání přeneseného telefonního čísla poskytovaná společností Vodafone

5.1 Cena za službu vyhledání přeneseného telefonního čísla, kterou se zavazuje zaplatit společnost společnosti Vodafone, činí:

1,62 Kč/vyhledání

6. Služba dosměrování provozu na účastnické telefonní číslo provozované jiným operátorem

6.1 Cena za službu dosměrování provozu na účastnické telefonní číslo provozované jiným operátorem, kterou se zavazuje zaplatit společnost společnosti Vodafone, činí (cena za délku volání):

Cena za terminaci v síti jiného operátora + 0,24 Kč/min.

Například při ceně za terminaci ve výši 0,27 Kč/min bude celková cena za předání tohoto typu provozu $0,27 + 0,24 = 0,51$ Kč/min. Jednorázová cena za vyhledání přeneseného čísla 1,62 Kč/ hovor zůstává dle bodu 4.

7. Cena za Službu přenosu telefonních čísel mezi smluvními stranami

7.1 Cena za Službu přenosu telefonních mobilních čísel, kterou hradí přijímající operátor opouštěnému operátorovi je rozlišena podle typu objednávky (ceny platné od 1.9.2014):

a) Cena za jednoduchou objednávku (jedno MSISDN):

i. P2 - cena účtovaná opouštěným operátorem za úspěšně dokončený proces přenesení čísla:

202,00 Kč/MSISDN

b) Cena za komplexní objednávku (více MSISDN):

i. P1 - cena účtovaná opouštěným operátorem v případě úspěšné autorizace (cena P1 je určena pouze k pokrytí přírůstkových administrativních nákladů přímo způsobených a efektivně vynaložených v souvislosti se zpracováním objednávky žadatele o přenesení telefonního čísla):

132,00 Kč/objednávku

ii. P2 - cena účtovaná opouštěným operátorem za úspěšně dokončený proces přenesení čísla (cena P2 je určena pouze k pokrytí dodatečných nákladů způsobených a efektivně vynaložených v rámci fáze procesu přenesení čísla od momentu úspěšné autorizace do momentu úspěšného přenesení čísla ze sítě opouštěného operátora):

70,00 Kč/ za každé MSISDN

Obchodní tajemství

Smlouva o propojení veřejných komunikačních sítí uzavřená mezi společností Vodafone Czech Republic a.s. a společností dne Příloha C1

v rámci dané objednávky

- 7.2 Ceny za Službu přenosu telefonních pevných čísel, kterou hradí přejímající operátor opouštěnému operátorovi, jsou stanoveny v následující tabulce:

Jednorázové ceny	cena (Kč)
Cena za přenesení čísla na základě jednoduché objednávky	377
Cena za přenesení čísla na základě komplexní objednávky	1055
Cena za proces vrácení čísla účtovaná opouštěným operátorem na úhradu nákladů s procesem vracení čísla	129
Cena za zpracování objednávky při nedodání Autorizačního formuláře (CAF)	186

8. Ceny za služby související s propojením se sítí společnosti Vodafone

- 8.1 V případě, že společnost Vodafone bude provozovat přenosové cesty od bodu propojení ke svým bránovým ústřednám, bude společnost Vodafone každý kalendářní měsíc účtovat společnosti poplatek za pronájem každého jednotlivého propojovacího okruhu 2Mbit/sve výši 10.000Kč.
- 8.2 Telekomunikační okruhy do bodů propojení společnosti Vodafone definovaných v Příloze A1 zřizuje a zajišťuje společnost
- 8.3 V případě že společnost bude žádat umístění rozvaděče DDF dle podmínek Přílohy A v prostorách společnosti Vodafone, bude jí účtována cena dle aktuálních cen za kolokaci v prostorách společnosti Vodafone

V případě, že okruh zřízený na základě žádosti společnosti nebude žádnou ze stran využíván, nese společnost veškeré náklady na takovýto telekomunikační okruh.